

CATÁLOGO INTEGRAL 2024

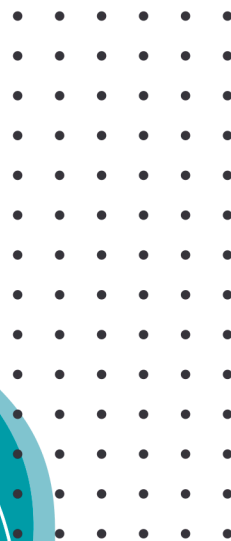

dissett

www.dissett.com



Gama Rapid ECO

Los productos Rapid ECO se han desarrollado pensando en la sostenibilidad para ayudar a mantener el papeleo organizado y reducir al mismo tiempo nuestro impacto en el medio ambiente. Todos los productos están fabricados con un alto porcentaje de plástico reciclado postconsumo y son 100% reciclables. El embalaje de los productos es de cartón reciclado sin plástico con impresión ecológica a base de soja. Además, todos los productos están compensados por emisiones de CO₂.

Mantén tus documentos organizados y protege el medio ambiente.

5 años de garantía*

* al utilizar grapas Rapid

95%
RECYCLED
PLASTIC



10



STANDARD

Grapadora Rapid Eco Mini

Mini grapadora ecológica fabricada con un 95% de plástico reciclado postconsumo.

Es compacta y ligera, por lo que cabe fácilmente en un bolso, en la bolsa del portátil o incluso en un bolsillo.

- Grapa hasta 25 hojas de papel (80 g/m²).
- Ideal para todas las tareas de grapado ligeras.
- Profundidad de inserción de 28 mm.
- Para uso con grapas Rapid Standard 24/6 y 26/6.

Código	Descripción	Color
166490	Grapadora Eco Mini	Negro

Tenazas Rapid Eco

Tenazas ecológicas fabricadas con un 81% de plástico reciclado postconsumo. Con una gran profundidad de inserción y un yunque ajustable, se pueden utilizar para el grapado permanente y temporal de documentos, folletos y paquetes. Ideales para todas las tareas de grapado cotidianas.

- Grapa hasta 20 hojas de papel (80 g/m²).
- Profundidad de inserción de 55 mm.
- Para uso con grapas 24/6 y 26/6 Rapid Strong.

Código	Descripción	Color
166528	Tenaza Eco	Negro

20



STRONG



81%
RECYCLED
PLASTIC

Grapadora Rapid ECO Flatclinch

Grapadora de sobremesa ecológica fabricada con un 74% de plástico reciclado postconsumo. Con tecnología patentada SuperFlatClinch™ que reduce las acumulaciones de papel en un 40%, lo que le permite colocar más papel en sus archivadores y bandejas de cartas.

- Grapa hasta 25 hojas de papel (80 g/m²).
- Profundidad de inserción de 55 mm.
- Para uso con grapas 24/6 y 26/6 Rapid Strong.

Código	Descripción	Color
166489	Grapadora Eco de Cargador Mediano	Negro

25



STRONG



74%
RECYCLED
PLASTIC

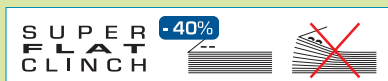

Carbono compensado
certificado por
Climate Partner



CO₂ compensado

PROVEEDORES Y MARCAS

En este catálogo encontrará más de **11 000 referencias**, de las cuales **más de 6000** son de proveedores nacionales e internacionales de **primer nivel**. Entre ellos se encuentran las **principales marcas del sector**:



antartik®

Q-CONNECT®

Artline®



BELIUS

GREENING

3M

Qaccutone®

AIRONFIX

ALPINO



APLI

Xarchivo®
2000

Artist
ART MATERIALS S.A.

AVERY

badgy

belkin



Bi-OFFICE

Bostik

brother
at your side

Canon

CANSON®

CARIJOCA

CASIO

DAEWOO

Clarefontaine

Colibri

CoLiBa

COLOP

DACS

DAEWOO

dahi

DAHLE

DELTAPLUS

DISCOVERY
The original brand of DSC Papers

djois
made by Tishman

DURABLE

DURACELL

DYMO

edding®

ELBA

El Casco

EMTEC

EPSON®
EXCEED YOUR VISION

Esselte

EURO

ewent

EXACOMPTA

FABER-CASTELL

FABER
DESDE 1919

FAST
FINDER PRODUCTS

Fellowes

FILA

gio

GIOTTO

GROOVY

GVAERRO

HOHNER
ENJOY MUSIC



HSM®

IKM

Imedia

JOVI

Kensington

Kingston

La Pajarita

LEITZ®

LOCTITE

logitech

LYRA

MANLEY

Maped

maxell

MediaRange

MICHEL
L'ART DE L'ECRIRE

MILAN®

MIQUELRIUS

mondif

NANO
CABLE
The way to connect

NAVIGATOR

NGS

nobo

NOVUS

OKI

olivetti

ole

Oxford

PAPERFLOW

Paper Mate

pardo

PAREDES
SEGURIDAD

PARKER

PC
Papelaria y Copiadora

Pelikan

Pentel

Petrus

PHILIPS

PILOT

Planning Sisplamo

plantronics

PLASTIDECOR

PlasticForte

plico

poly

Post-It

Pritt

RAPESCO
worldwide

Rapid

ReXel

rocada

rotring

RUBIO
el Pito de la copiaría

Sadipal

Safescan®

safta

Samsonte

SAMSUNG

SAIRO

Scotch

Sharpie

sle

Stamper

STABILO

STABILO

SUPERGEN

TECHONETECH

tesa

Tipp-Ex

Tombow

Trust

UHU

uni
MITSUBISHI PENCIL

VARTA

WATERMAN
PARIS

Xstamper

YOSAN

PRODUCTO CALIDAD/PRECIO

Identifica la mejor relación calidad precio.

FAMILIA DE PRODUCTOS

Indica cada uno de los grupos de productos dentro de una categoría.

COLOR DE LA CATEGORÍA

Color asociado a una categoría en cuestión.

CÓDIGO

Cuadro de códigos único para cada producto.

MARCA DE PRODUCTO

Logotipo de la marca comercial del artículo.

PRODUCTO TOP

Producto de alta calidad y prestigio.

ICONOS DEL PRODUCTO

Identifican visualmente las características más importantes.

DESCRIPCIÓN DEL PRODUCTO

Detallada explicación del producto, sus características y sus usos.

FOTO DEL PRODUCTO

Imágenes de gran tamaño para apreciar todos los detalles.

ESCRITURA Y CORRECCION
BOLÍGRAFOS BORRABLES

A

G-CONNECT

COD.	COLOR	UNIDAD
153565	KF18625 AZUL	12
153564	KF18624 NEGRO	12
153566	KF18626 ROJO	12
153567	KF18627 VERDE	12

RECAMBIO CAJA DE 3 UNIDADES

COD.	COLOR	UNIDAD
155268	KF11008 AZUL	12
155269	KF11007 NEGRO	12
155270	KF11006 ROJO	12
155271	KF11040 VERDE	12

BOLÍGRAFO RETRÁCTIL BORRABLE
Elegante bolígrafo retráctil con tinta de gel que permite borrar y reescribir sin manchar o estropear los documentos. Borrando con la parte posterior especialmente diseñada, boma la tinta y reescribe inmediatamente. Cuerpo de color de la tinta. Punta de 1 mm. Trazo de 0,7 mm. **El bolígrafo o la caja de recambios.**

PILOT

B

COD.	COLOR	UNIDAD
53683	AZUL	12
53682	NEGRO	12
53684	ROJO	12
53685	VERDE	12
79622	AZUL CLARO	12
79623	ROJO CLARO	12
79624	VERDE CLARO	12
79625	VIOLATA	12

BOLÍGRAFO RETRÁCTIL BORRABLE FRIXION
Bolígrafo retráctil con tinta gel. Tinta revolucionaria que desaparece por fricción. No mancha el papel. No deja restos. Cuerpo del color de la tinta. Recargable. Punta de bola de 0,7 mm. Trazo de 0,4 mm. **El bolígrafo o la caja de recambios.**

BIC

C

COD.	COLOR	UNIDAD
153777	AZUL	12
153778	NEGRO	12
153779	ROJO	12
153780	VERDE	12

BOLÍGRAFO BORRABLE VELOCITY ILLUSION
Bolígrafo con tinta de gel. Tinta borrable con tecnología termosenesible. Facilita su uso y cómodo grip de goma. Punta 0,7 mm y trazo 0,35 mm. **El bolígrafo.**

PILOT

D

COD.	COLOR	UNIDAD
52086	AZUL	12
52087	NEGRO	12
52088	ROJO	12

BOLÍGRAFO BORRABLE FRIXION
Bolígrafo con tinta gel. Tinta revolucionaria que desaparece por fricción. No mancha el papel. No deja restos. Punta de agua para una mayor precisión. Con grip. Para borrar, fricciona con la bola que tiene en el cuerpo. Punta de 0,5 mm. Trazo de 0,25 mm. **El bolígrafo.**

uni

E

COD.	COLOR	UNIDAD
37564	AZUL	12
37565	NEGRO	12
37566	ROJO	12
37567	VERDE	12

BOLÍGRAFO BORRABLE FRIXION ROLLER
Bolígrafo caso tinta gel. La tinta desaparece con un único y novedoso sistema de fricción. No mancha, no daña el papel, no deja restos. Punta de bola. Grip de caucho en la parte inferior. Cuerpo del color de la tinta. Punta de 0,7 mm. Trazo de 0,4 mm. **El bolígrafo.**

uni

F

COD.	COLOR	UNIDAD
162250	AZUL	12
162249	NEGRO	12
162251	ROJO	12
162254	VERDE	12

BOLÍGRAFO BORRABLE ROLLER UF-222
Bolígrafo borrable con tinta de gel y trazo de 0,7 mm. Borra tantas veces como quieras. Tinta termosenesible. Con dos gomas que facilitan el borrado, una en el capuchón y otra en la parte posterior del cuerpo. **El bolígrafo.**

328

UNIDAD MÍNIMA DE VENTA

PERMITE APERTURA DE ENVASE

MEDIDAS: ANCHO X ALTO X PROFUNDIDAD

2024 CATÁLOGO INTEGRAL DE OFICINA

IDENTIFICADOR DE VIÑETA

Identifica cada viñeta dentro de una página.

PRODUCTO ECOLÓGICO

Identifica artículos respetuosos con el medioambiente.

NUEVO PRODUCTO

Identifica las novedades 2024.

REFERENCIA

Conjunto de caracteres únicos que cada proveedor otorga a su producto.

UMV

Unidad mínima de venta.

UVE

Unidad de venta especial*.

NOMBRE DEL PRODUCTO

Denominación comercial del artículo.

NÚMERO DE PÁGINA

Junto con el índice, te ayudará a encontrar fácilmente lo que buscas.

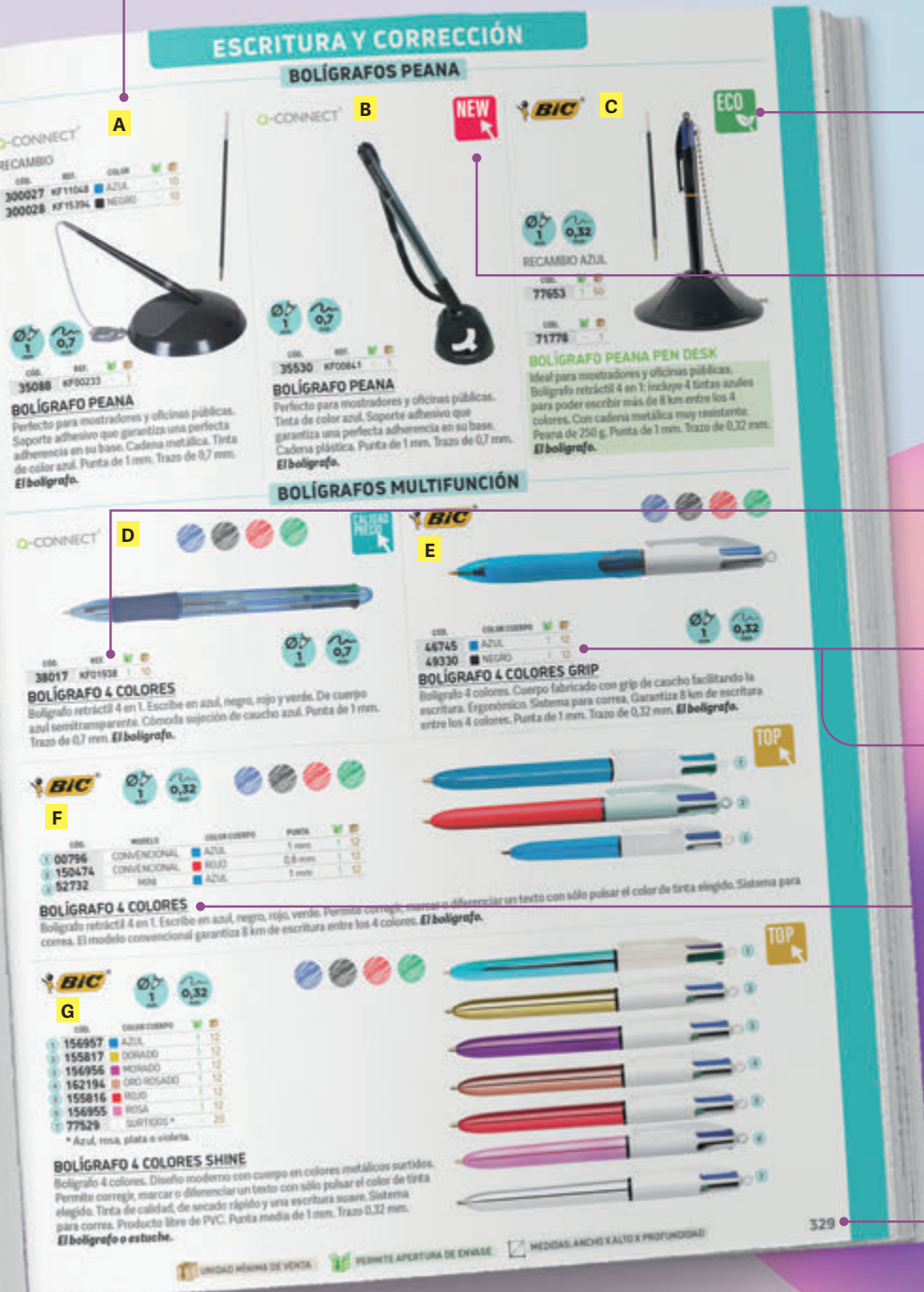

* Identifica aquellos artículos que permiten abrir envases para enviar a sus clientes la cantidad que exactamente desean (minipicking), siendo ésta inferior a la UMV por un pequeño coste adicional.



MÁS DE 1000 REFERENCIAS DE PRODUCTOS ECORRESPONSABLES *presentes en nuestro catálogo*



Encuentre rápidamente este tipo de productos gracias al icono



*Consideramos como **producto ecorresponsable** aquel que cumple al menos uno de los siguientes criterios:*

1

DISPONE DE UNA CERTIFICACIÓN OFICIAL ECOLÓGICA.

2

HECHO CON MATERIALES RECICLADOS, BIODEGRADABLES, LIBRES DE PVC, CARBONO NEUTRAL PRODUCTION, CO₂ NEUTRAL, INGREDIENTES NATURALES Y/O COMPOSTABLES.

3

PRODUCTOS QUE DURANTE SU PROCESO DE FABRICACIÓN SE HAN SEGUIDO PROCEDIMIENTOS PARA DISMINUIR EL IMPACTO SOBRE EL MEDIOAMBIENTE.

Índice

OFICINA MATERIAL DE

INFORMÁTICA

1 - 78

MÁQUINAS DE OFICINA

79 - 134

SERVICIOS GENERALES

135 - 192

PAPEL DE OFICINA Y ETIQUETAS

193 - 214

MANIPULADOS

215 - 274

EMBALAJE

275 - 304

ARCHIVO

305 - 386

ORGANIZACIÓN PERSONAL

387 - 394

ESCRITURA Y CORRECCIÓN

395 - 484

ADHESIVOS Y CORTE

485 - 502

ARTÍCULOS DE SOBREMESA

503 - 544

PRESENTACIÓN Y SEÑALIZACIÓN

545 - 582

MOBILIARIO

583 - 646

ESCOLAR Y MANUALIDADES

647 - 764

ÍNDICE

ALFABÉTICO

A	Abrecartas	543	Archivadores de suelo	621
	Accesorios de embalaje	278	Archivadores para carpetas colgantes	621
	Accesorios de pizarras	568	Arco de segueta	739
	Accesorios para carpetas colgantes	366	Armarios de persiana	623
	Accesorios para destructoras	114	Armarios portallaves	626
	Accesorios para detectores y contadores de billetes falsos	134	Aros de luz	42
	Accesorios para encuadernación	91	Aspiradora industrial	178
	Accesorios para impresoras 3D	28	Atriles	68
	Accesorios para impresoras de tarjetas	25	Atriles sobremesa	757
	Accesorios para impresoras especiales	23	Auriculares con cable	40
	Accesorios para modelar	687	Auriculares Gaming	41
	Accesorios para pinturas a dedos	695	Auriculares inalámbricos	38
	Accesorios para sellos	27	Azúcar y edulcorante	147
	Aceite de lino	708	B	
	Aceite lubricante para destructoras	115 y 148	Bandejas de sobremesa	376
	Acuarelas escolares	696	Banderitas separadoras	216
	Adaptador multipuerto	48	Barnices	707
	Adaptadores de corriente	50	Barras de pegamento termofusible	496
	Adaptadores de corriente para calculadoras	87	Bastidor lienzo	708
	Adaptadores de lápices	736	Baterías auxiliares para portátiles	52
	Adaptadores de USB	48	Bayetas microfibra para pizarra blanca	571
	Afilaminas	466	Bayetas y estropajos	167
	Agua destilada	166	Betún de judea	708
	Agua mineral	146	Bisturís	281
	Agujas portaetiquetas	572	Bloc de notas adhesivas translúcidas	220
	Agujas señalizadoras	572	Bloc de notas electrostáticas	220
	Aire a presión para limpieza de teclados	77	Blocs de cartas	259
	Álbum de fotos	369	Blocs de congresos	562
	Alcohol	191	Blocs de dibujo	676
	Alfombras de suelo	643	Blocs de esbozos	681
	Alfombrillas de ratón	61	Blocs de exámenes	727
	Alfombrillas de ratón con reposamuñecas	60	Blocs de música	730
	Alicates para espirales	91	Blocs de notas adhesivas	218 y 256
	Almacenaje para catering	145	Blocs de recambios encolados	259
	Almohadillas para sellos	27	Blocs de trabajos manuales	715
	Altavoces	63	Bolígrafos	396
	Altavoz manos libres	38	Bolígrafos borrables	405
	Altavoz para videoconferencias	38	Bolígrafos de tinta de aceite	396
	Ambientadores	157	Bolígrafos de tinta de gel	402
	Anillas bisagra	530	Bolígrafos multifunción	407
	Antical	162	Bolígrafos Parker	467
	Apoyalibros	536	Bolígrafos peana	406
	Archivadores con cajones	621	Bolígrafos y plumas Belius	469
	Archivadores de palanca	306	Bolígrafos y plumas Waterman	469
			Bolsas de basura	169
			Bolsas de celofán	301

ÍNDICE

ALFABÉTICO

B	Bolsas de papel kraft	301	Canutillos de plástico	91
	Bolsas de plástico	301	Cápsulas de magdalenas	154
	Bolsas de plástico autocierre	301	Carboncillos	706
	Bolsas de plastificar	118	Cargador de pared doble	50
	Bolsas multiusos	390	Cargador universal para portátiles	52
	Bolsas para residuos de papel	115	Cargadores inalámbricos para móviles y tablets	51
	Bolsas recuperadoras	114	Cargadores para móviles	50
	Bolsas/Sobres burbujas	273	Carpeta de anillas cartón	319
	Bombones	148	Carpeta de gomas Antartik	318
	Borradores para pizarras blancas	569	Carpetas anillas personalizables	325
	Botella isotérmica	152	Carpetas clasificadoras con fuelle	341
	Botellas de plástico	152	Carpetas clasificadoras de gomas	333
	Botes multiusos	153	Carpetas colgantes	364
	Botiquines	190	Carpetas comanda/portamenús	370
	Brazos para pantalla plana	76	Carpetas de anillas	319
	Bridas	47	Carpetas de anillas canguro	325
	Buzones	626	Carpetas de anillas plástico	324
C	Caballetes	713	Carpetas de anillas polipropileno	323
	Cable de red	44	Carpetas de anillas Serie Antartik	317
	Cable lightning	45	Carpetas de gomas cartón	329
	Cables DVI	44	Carpetas de gomas cartón gran formato	332
	Cables HDMI	44	Carpetas de gomas plástico	334
	Cables USB	46	Carpetas de gomas polipropileno	336
	Cables y accesorios	44	Carpetas de proyectos	313
	Café	144	Carpetas dossier	348
	Café en cápsulas	144	Carpetas dossier uñero	351
	Cafetera de cápsulas	145	Carpetas fundas	337
	Caja fuerte de seguridad	626	Carpetas gusanillo	315
	Cajas de archivo definitivo	367	Carpetas legajos	316
	Cajas de caudales	535	Carpetas multifin	325
	Cajas de transferencias	316	Carpetas portadocumentos	344 y 391
	Cajas para CD/DVD	4	Carpetas portafolios	390
	Cajas para embalar	276	Carpetas sobre	346
	Cajas para ordenación	153	Carpetas térmicas	95
	Cajas registradoras	128	Carretillas	644
	Cajas tipo tubo	277	Carrito de limpieza	164
	Cajoneras	624	Carritos portaplanos	751
	Calculadora financiera	85	Carros de servicio	175
	Calculadoras científicas	84	Carros plegables	644
	Calculadoras de bolsillo	80	Carteles "Oferta"	580
	Calculadoras de sobremesa	81	Carteles "Se alquila"	579
	Calculadoras gráficas	85	Carteles "Se vende"	579
	Calculadoras impresoras	86	Cartón	726
	Cámaras web	62	Cartón entelado	709
	Candado de seguridad	47	Cartón ondulado	278

ÍNDICE

ALFABÉTICO

C	Cartón ondulado de colores	718	Consumibles compatibles	22
	Cartón pluma	727	Contador de dinero	131
	Cartulinas	721	Contenedores de almacenaje	639
	Cartulinas fluorescentes	724	Contenedores de basura	170
	Cartulinas marmoleadas	724	Contenedores de basura reciclaje	171
	Cartulinas metalizadas	722	Controladores de presencia	130
	Casco de protección	182	Cordoncillos	302
	Caucho para manualidades	739	Correctores	480
	CD	2	Correctores líquidos	484
	Ceniceros	632	Cuadernos	229
	Cestas para ordenación	153	Cuadernos Antartik tapa dura	242
	Chicles	148	Cuadernos Antartik tapa forrada	243
	Chinchetas	532 y 572	Cuadernos de caligrafía	752
	Cinta adhesiva "Muy frágil"	278	Cuadernos de estimulación	753
	Cinta adhesiva aislante	297	Cuadernos de evaluación	729
	Cinta adhesiva americana	300	Cuadernos de lectura	753
	Cinta adhesiva de señalización	174	Cuadernos de operaciones y problemas	753
	Cinta adhesiva doble cara	298	Cuadernos de ortografía	752
	Cinta adhesiva pintor	297	Cuadernos de profesorado	728
	Cinta adhesiva polipropileno	288	Cuadernos de tutoría	729
	Cinta adhesiva precinto postal azul	297	Cuadernos Ecouse	231
	Cinta adhesiva removible	296	Cuadernos Oxford	246
	Cinta antideslizante	191	Cuadernos Serie Executive	231
	Cinta magnética adhesiva	496	Cuadernos Serie Jolly	234
	Cinta velcro para cables	47	Cuadernos Serie Smart	229
	Cintas adhesivas	294	Cuadernos Serie Witty	232
	Cintas adhesivas invisibles	296	Cuadernos Serie Wonder	238
	Cintas correctoras	480	Cuadernos tapa azul	230
	Cintas de rotulación	34	Cuadernos tapa blanda	229
	Cintas fantasía para hacer lazos	725	Cuadernos tapa dura	230
	Cintas para rotuladoras	34	Cuadernos tapa forrada extradura	234
	Cintas precintadoras	284	Cuadernos tapa plástico	238
	Cizallas de palanca	124	Cubiertos reutilizables	150
	Cizallas de rodillo	121	Cubilete portarrotuladores magnético	571
	Clavadoras	519	Cubiletos portalápices	536
	Climatizador	176	Cubos para fregonas	164
	Clips	533	Cuerdas	302
	Cojines	610	Cúteres	279
	Cola blanca	486	D Dediles	543
	Cola de silicona	691	Desatascador de tuberías	166
	Cola escolar	691	Deshumidificador	177
	Compases	747	Destructoras de documentos	98
	Complementos para encerado	740	Destructoras de documentos de autoalimentación	110
	Compresores	532	Destructoras de documentos grandes volúmenes	110
	Conectores para cables	44	Destructoras de documentos uso continuo	106

ÍNDICE

ALFABÉTICO

D	Destructoras de documentos uso moderado	104	Etiquetas adhesivas especiales	213
	Destructoras de documentos uso ocasional	98	Etiquetas adhesivas para	
	Detectores y contadores de billetes falsos	132	impresoras y fotocopiadoras	208
	Diccionarios	754	Etiquetas colgantes	214
	Difuminos	707	Etiquetas felicitación	214
	Difusor de aromas humidificador	177	Etiquetas para archivadores	313
	Discos duros externos	7	Etiquetas para etiquetadoras	286
	Discos duros internos	7	Etiquetas para impresoras compatibles	31
	Dispensador de agua	146	Etiquetas para impresoras DYMO/BROTHER	30
	Dispensadores de jabón líquido	155	Expositores de pie	575
	Dispensadores de notas adhesivas	226	Expositores de sobremesa	631
	Dispensadores de papel secante industrial	138	Expositores de suelo	628
	Dispensadores de servilletas	154	Extraegrapas	519
	Dispensadores de toallitas secamanos	141	F	
	Dispensadores para papel higiénico	137	Fechadores	526
	Dispensadores y papel mecha secamanos	139	Fiambreras	153
	DVD	2	Fichas	383
E	Electrodomésticos de oficina	176	Fichas de cartulina	724
	Elevadores para portátiles	71	Ficheros	383
	Encendedores	544	Ficheros de cajones de sobremesa	373
	Encuadernadora multifunción	90	Fieltro	721
	Encuadernadora presión (Chanel)	90	Fieltro para picado	739
	Encuadernadoras canutillo	89	Figuras geométricas	756
	Encuadernadoras eléctricas	90	Fijadores	708
	Encuadernadoras espiral sencilla	88	Fijafotos	301
	Encuadernadoras para espiral doble Wire	90	Fil extensible para embalar	278
	Encuadernadores	531	Filamentos 3D	28
	Equipos multifunción Inkjet	12	Film transparente	149
	Equipos multifunción láser	20	Filtros	179
	Escaleras	645	Filtros de privacidad para pantallas	76
	Escalímetros	745	Filtros para máquinas de sellos	27
	Escáneres	23	Flautas	732
	Escobas	163	Flexómetros	173
	Escobillas para inodoro	166	Formularios	528
	Escribanías	392	Fotolitos para sellos	27
	Escuadras y catabones	742	Fregonas	163
	Esencia de trementina	708	Fundas autoadhesivas	357
	Espirales metálicos	91	Fundas autoadhesivas para memorias USB	3
	Espray limpiador de pantallas	77	Fundas multitaladro	354
	Espray limpiador para pizarras blancas	572	Fundas para CD/DVD	3
	Estanterías	614	Fundas para diapositivas	357
	Estuches portatodo	758	Fundas para lomo de carpetas	357
	Estuches portatodo silicona	759	Fundas para portátiles	64
	Etiquetadoras	285	Fundas portadocumentos	355
	Etiquetas adhesivas	213	Fundas protectoras	355
			Fundas y marcos portaanuncios	577

ÍNDICE

ALFABÉTICO

G	Gafas de protección	182		Juegos de reglas	744
	Galletas	147	L	Lacres	304
	Gel antiséptico	157		Lámparas de escritorio	611
	Globos	734		Lápices bicolor	450
	Globos terráqueos	733		Lápices carboncillo	706
	Goma EVA manualidades	719		Lápices con punta de metal	445
	Gomas de borrar	458		Lápices de cera	657
	Gomets	736		Lápices de cera blanda	655
	Gomillas elásticas	303		Lápices de color neón	450
	Grapadoras de bolsillo	504		Lápices de colores	648
	Grapadoras de brazo largo	516		Lápices de colores acuarelables	653
	Grapadoras de sobremesa	506		Lápices de colores borrables	648
	Grapadoras de tenaza	514		Lápices de colores especiales	654
	Grapadoras eléctricas	518		Lápices de escritura	445
	Grapadoras profesionales	516		Lápices fluorescentes	450
	Grapadoras verticales	505		Lápices pastel	675
	Grapas	520		Lavavajillas	161
	Guantes de protección	183		Lazos fantasía	726
	Guantes desechables	184		Leche	147
	Guillotín	284		Lector de códigos de barras	131
	Guillotinas	127		Lector de tarjetas	50
H	Hervidor de agua	177		Lejía	165
	Higiene de manos	155		Libretas encoladas	254
	Hojas lubricantes para destructoras de documentos	115		Libretas escolares	252
	Hojas para álbum de fotos	369		Libretas escolares Oxford	253
	HUB con lector de tarjetas	50		Libretas escolares serie 360º	253
	HUB USB	48		Libretas índice	254
	Humedecedor dactilar	543		Libro de firmas	256
I	Identificadores	384 y 542		Libro de hojas de reclamación	259
	Iluminación	611		Libro de reservas	370
	Imanes de sujeción	569		Libro de visitas	262
	Impresora portátil compacta	22		Libros de actas	260
	Impresora térmica portátil	22		Libros de contabilidad	260
	Impresoras 3D	28		Libros de registro de jornada	262
	Impresoras de etiquetas	28		Libros de subcontratación	262
	Impresoras de tarjetas	25		Limpiacristales	162
	Impresoras de tickets	130		Limpiador de pegamentos	494
	Impresoras especiales	22		Limpiadores bactericidas	159
	Impresoras Inkjet	12		Limpiadores desengrasantes	161
	Impresoras láser	17		Limpiapinceles	711
	Índices ficheros	383		Limpiasuelos	165
	Insecticidas	158		Limpiaventanas	168
	Instrumentos para modelar arcilla	688		Limpieza de baños	159
J	Jabón líquido	156		Limpieza de suelos	162 y 165
	Jarras	151		Limpieza ropa	168

ÍNDICE

ALFABÉTICO

L	Linterna LED	173	Módulos de archivadores	312	
	Listines telefónicos	388	Mojasellos	543	
	Llaveros portaetiquetas	624	Mopas	164	
	Lomeras de plástico	95	Muebles auxiliares	617	
	Lupas	544	N	Nevera portátil	177
M	Maletas de viaje	173	O	Organizador de cables	47
	Maletines para portátiles	64		Organizadores de armario	617
	Maletines portadocumentos	392		Organizadores de cajón	541
	Mamparas	619		Organizadores de sobremesa	540
	Maniqués	714	P	Pajitas de papel	151
	Manteles	154		Paletas de pintar	711
	Mapas mudos	763		Paletina agitadora de madera	150
	Mapas murales	573		Paletinas de cerda	710
	Maquillaje	674		Palillos de dientes	151
	Máquina contadora de monedas	131		Palillos para manualidades	736
	Máquina de sellos	26		Pantallas digitales	10
	Máquina embolsadora de paraguas	640		Pantallas interactivas	555
	Máquina forradora de libros	756		Pantallas para proyección	574
	Máquinas contadoras manuales	132		Pantoneras	706
	Máquinas precintadoras de bolsas	285		Pañuelos de papel	143
	Marcadores de cera blanda fluorescente	444		Papel acuarela	684
	Marcadores de pasta industrial	434		Papel aluminio	149
	Marco portaanuncios magnético	578		Papel autoadhesivo	283 y 717
	Mascarillas desechables	180		Papel carbón	204
	Mascarillas FFP2	180		Papel celofán	717
	Medidor de aire	179		Papel charol	717
	Memorias flash	4		Papel color	199
	Memorias micro	6		Papel continuo	203
	Menaje	149		Papel crespón	719
	Mesas abatibles	589		Papel de cocina	154
	Mesas de dibujo	588		Papel de dibujo	682
	Mesas de metal	585		Papel de embalar	282
	Mesas de oficina	584		Papel de escritura	204
	Mesas de trabajo	586		Papel de plástico imprimible	120
	Mesas meeting	857		Papel de regalo	724
	Mesas multimedia	588		Papel de reprografía	203
	Mesas regulables	589		Papel de seda	718
	Mesas y carros multifunción	588		Papel especial para impresoras	201
	Micrófonos	42		Papel fotocopiadora	195
	Minas	465		Papel fotográfico	202
	Minas para marcar	466		Papel higiénico	136
	Miniimpresora portátil	22		Papel higiénico jumbo	137
	Miniportarrollos para cinta adhesiva	290		Papel húmedo	143
	Mochilas escolares	760		Papel manila	718
	Mochilas para portátiles	66		Papel metalizado	717

ÍNDICE

ALFABÉTICO

P Papel milimetrado	683	Pizarras trípode	557
Papel para camillas	143	Pizarras verdes	548
Papel para plotter	203	Pizarras vitrificadas	554
Papel pergamino	206	Plancha vertical	168
Papel secamanos	139	Planchas de corcho	739
Papel secante	684	Planchas de corte	281
Papel vegetal	685	Planning de sobremesa	388
Papeleras	170 y 632	Plannings	567
Papeles especiales	205	Plantillas de rotulación	746
Paragueros	640	Plástico con burbuja en rollo	278
Pasta para modelar	688	Plásticos forralibros	755
Pegamento	486	Plastificadoras	116
Pegamento de contacto	488	Plastilinas	686
Pegamento en espray	492	Platos reciclables	151
Pegamento universal	488	Plegadora de papel	127
Pegamentos en barra	491	Plumas Pilot	477
Pegamentos en barra de color	492	Plumeros	168
Pegamentos en roller	491	Plumieres	757
Pegamentos instantáneos	490	Plumillas	706
Perchas	175	Portacatálogos y fundas	576
Percheros de pared	641	Portaclips	535
Percheros de pie	641	Portafiambresas	153
Pesacartas	530	Portafirmas	370
Pictogramas de señalización	580	Portagomas	461
Pilas	8	Portaminas	461
Pilas alcalinas	8	Portamochilas	762
Pilas salinas	9	Portamonedas	129 y 536
Pilas tipo botón	9	Portanotas	371
Pinceles	709	Portaplanos	751
Pinceles de agua	710	Portapósteres	575
Pintura dedos	694	Portarrollos cortapapel	284
Pinturas técnicas	702	Portarrollos de sobremesa	292
Pinzas	534	Portarrollos para embalaje	286
Pistola navetes	37	Portatarjetas	542
Pistolas termofusibles	496	Portatizas de plástico	571
Pizarras de corcho	547	Protección anticaídas	191
Pizarras de cristal	555	Protectores auditivos	181
Pizarras de melamina	549	Pulseras identificativas	385
Pizarras en rollo	565	Punteros para presentación	574
Pizarras especiales	564	Punzones de sobremesa	536
Pizarras lacadas	550	Punzones para manualidades	739
Pizarras laminadas	550	Purificador de aire	179
Pizarras móviles	559	Purpurina con adhesivo	693
Pizarras para hostelería	566	Purpurina fantasía	693
Pizarras pequeño formato	563	Purpurinas	692

ÍNDICE

ALFABÉTICO

Q	Quitamanchas	169	S	Sacacorchos	151
R	Ratones	54		Sacapuntas	451
	Ratones ergonómicos	56		Sacapuntas con depósito	452
	Ratones gaming	58		Sacapuntas con goma	456 y 460
	Ratones mini	54		Sacapuntas de sobremesa	457
	Ratones ópticos	55		Saco guardarropa	169
	Recambio navetes	37		SAI	43
	Recambios Antartik	245		Secamanos eléctrico	142
	Recambios de anillas	257		Sellos automáticos	26 y 527
	Recambios para bolígrafos/roller	477		Sellos con emoticonos	738
	Redondeadora de cantos	127		Separadores	326
	Refrescos	148		Separadores alfabéticos	328
	Reglas escolares	741		Serie Pautaguía	240
	Reglas escolares de plástico	741		Servilletas	154
	Reglas metálicas	742		Set de dibujo y pintura	712
	Regletas	43		Sets de dibujo	668
	Relojes	613		Sillas confidente	590
	Relojes de pared	613		Sillas de dirección	600
	Reposa muñecas	59		Sillas de escritorio	605
	Reposabrazos ergonómico	61		Sillas de oficina	590
	Reposapiés	608		Sillas Gaming	606
	Repuestos de cúter	281		Sillas giratorias de oficina	593
	Repuestos para fax	22		Sillas giratorias de oficina respaldo alto	598
	Respaldos lumbares	610		Slime	691
	Revisteros	381		Snacks	148
	Robot aspirador	178		Sobre de papel para CD/DVD	3
	Rodillo quitapelusas	168		Sobres acolchados	273
	Rollo de tickets turn-o-matic	37		Sobres de papel	270
	Rollos de sumadoras	262		Sobres para CD/DVD	3
	Ropa de trabajo	187		Sobres para paquetería	277
	Rotuladoras	31		Sofás	608
	Rotuladoras Letratag	31		Soportes de monitor, multiusos y portátiles	69
	Rotuladores de punta de fibra	410		Soportes de papel	543
	Rotuladores de punta de fibra Point Stabilo	412		Soportes para carpetas colgantes	366
	Rotuladores detectores de billetes falsos	134 y 435		Soportes para CPU	77
	Rotuladores escolares	660		Soportes para monitores interactivos	11
	Rotuladores especiales	434 y 435		Soportes para móviles	53
	Rotuladores fluorescentes	436		Soportes para pantallas digitales	10
	Rotuladores lettering	669		Soportes para pantallas interactivas	556
	Rotuladores mágicos	666		Sorbetes de papel	151
	Rotuladores para pizarras blancas	430		Subcarpetas	358
	Rotuladores para todo tipo de pizarras	428		Sujetacosas masilla	494
	Rotuladores permanentes	417		Superficies protectoras	643
	Rotuladores tinta líquida	408		Sustrato para plantas	172
	Rotuladores ultrapermanentes	428			

ÍNDICE

ALFABÉTICO

T	Tabla periódica	756	Timbres	543	
	Tableros y vitrinas	546	Tinta china	706	
	Taburetes	607	Tinta para sellos	27	
	Taburetes de escalón	644	Tintas	479	
	Tacos de papel	226	Tintas para sellos	530	
	Taladradores	521	Tiras autoadhesivas	357	
	Taladradores de cuatro taladros	524	Tizas	568 y 675	
	Taladradores de dos taladros	521	Toallas de papel secamanos	141	
	Taladradores de gran capacidad	525	Toallitas limpiadoras de pantallas y teclados	77	
	Taladradores de un taladro	521	Torneta para modelar	688	
	Talonario de recibos	266	Tostadoras de pan	177	
	Talonario mostrador	268	Transparencias	574	
	Talonarios	263	Transportadores de ángulos	743	
	Talonarios camarero	263	Tubos portadocumentos	277	
	Talonarios de albarán	263	U	Urnas	628
	Talonarios de facturas	264		USB	4
	Talonarios de pedidos	265		USB Eco	6
	Talonarios de tira de rifa	268	V	Vades de sobremesa	392
	Talonarios orden de trabajo	265		Vaso transparentes	150
	Tampones	529		Vasos de cartón	149
	Tapas de encuadernación	92		Vasos reutilizables	150
	Tapas de plástico para vasos	149		Vasos térmicos	149
	Tapas de polipropileno	94		Velas de cumpleaños	152
	Tapas de PVC	95		Velcro adhesivo	495
	Taquillas	619		Vendas de yeso para manualidades	688
	Tarjetas de visita	200		Ventiladores	176
	Tarjetas limpiadoras de banda magnética	77		Videoproyectores	11
	Tarjeteros	388	Z	Zapatos de seguridad	186
	Teclados	53			
	Tela sintética	720			
	Témperas	697			
	Témperas sólidas	701			
	Termómetros	191			
	Termos	152			
	Tés	145			
	Tijeras de cocina	151			
	Tijeras de oficina	498			
	Tijeras escolares	499			

IMPORTANTE

Los precios que aparecen en este catálogo son precios sin IVA orientativos, salvo error tipográfico. Aquellos productos señalados con la leyenda A/C tienen precios a consultar.

ANOTACIONES

SU FICHA DE CLIENTE

Indique su código en todas sus comunicaciones y pedidos

Código cliente

Comercial o vendedor/a

Nombre

Teléfono

E-mail

Area de anotaciones con líneas horizontales punteadas para escribir.

ANOTACIONES

A series of horizontal dotted lines for writing notes.

ANOTACIONES

A series of horizontal dotted lines for writing notes.

ANOTACIONES

A series of horizontal dotted lines for writing notes.

ANOTACIONES

A series of horizontal dotted lines for writing notes.

PROVEEDORES Y SERVICIO POSTVENTA



902 250 026

Canon

900 111 215



934 737 815



961 188 330

DYMO

911 776 124



902 404 142

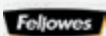

902 335 569

FLAMAGAS

934 217 439



932 384 402



913 754 769

HSM

938 617 169

Kensington

911 146 735



932 384 420

maxell

933 237 013

METO

972 231 910



943 523 311

Yosan

961 232 511



932 384 402

OKI

912 171 563



902 101 473



914 990 606

plantronics

900 803 666

ReXel

902 500 182

SONY

902 402 102



902 160 937



**Dice
mucho**



antartik*



de ti



**escanea
toda la gama
Antartik**





INFORMÁTICA



Productos sujetos a canon digital: cualquier soporte de grabación (CD-R, DVD, memorias de todo tipo y discos duros), impresoras, multifunciones y escáneres (excluidas impresoras de etiquetas, 3D, tarjetas y rotuladoras).

CD

Q-CONNECT®

A



CALIDAD
PRECIO

CÓD.	REF.	CAPACIDAD	VELOCIDAD MÁX	OTRAS CARACT.	PRESENTACIÓN		
54737	KF00419	700MB-80MIN	52X	-	CAJA SLIM	-	10 A/C
54738	KF00420	700MB-80MIN	52X	-	TARRINA 25 UDS.	-	1 A/C
54739	KF00421	700MB-80MIN	52X	-	TARRINA 50 UDS.	-	1 A/C
72681	KF18020	700MB-80MIN	52X	IMPRIMIBLE	TARRINA 50 UDS.	-	1 A/C

CD-R

Ofrece fiabilidad, alta capacidad y rápido acceso a los archivos de los CD-ROM, además de la comodidad de grabar directamente de su PC. **La caja o tarrina.**

Verbatim
Technology you can trust

B

CÓD.	REF.	CAPACIDAD	OTRAS CARACTERÍSTICAS	VELOCIDAD	PRESENTACIÓN		
155618	43432	700MB-80MIN	CD-R	52X	TARRINA 25 UDS.	-	1 A/C
155619	43351	700MB-80MIN	CD-R	52X	TARRINA 50 UDS.	-	1 A/C
155620	43415	700MB-80MIN	CD-R	52X	CAJA SLIM 10 UDS.	-	1 A/C
155621	43148	700MB-80MIN	REGRABABLE	12X	PACK DE 10 UDS.	-	1 A/C
155622	43480	700MB-80MIN	REGRABABLE	12X	TARRINA 10 UDS.	-	1 A/C



CD-R / RW

Ofrece fiabilidad, alta capacidad y rápido acceso a los archivos de los CD-ROM, además de la comodidad de grabar directamente desde el dispositivo (datos, música...). Son resistentes al polvo y al agua, y pueden soportar importantes cambios de temperatura y humedad. Duración: 80 min. **La caja o tarrina.**

DVD

Q-CONNECT®

C



CÓD.	REF.	OTRAS CARACT.	PRESENTACIÓN		
54740	KF00255	-	TARRINA 25 UDS.	-	1 A/C
54741	KF15419	-	TARRINA 50 UDS.	-	1 A/C
72682	KF18021	IMPRIMIBLE	TARRINA 25 UDS.	-	1 A/C

DVD-R

Ofrece fiabilidad, alta capacidad y rápido acceso a los archivos de los DVD-R, además de la comodidad de grabar directamente desde el PC. Duración 4,7GB - 120 min. Velocidad 16X. **La tarrina.**

Verbatim
Technology you can trust

D



CÓD.	REF.	TIPO	CAPACIDAD	VELOCIDAD	PRESENTACIÓN		
155623	43522	DVD-R	4,7GB-120MIN	16X	TARRINA 25 UDS.	-	1 A/C
155624	43521	DVD-R	4,7GB-120MIN	16X	PACK DE 10 UDS.	-	1 A/C
155625	43500	DVD+R	4,7GB-120MIN	16X	TARRINA 25 UDS.	-	1 A/C
155626	43541	DVD+R	8,5GB-240MIN	8X	PACK DE 5 UDS.	-	1 A/C

DVD-R

Ofrecen alta fiabilidad. Cuentan con la tecnología HardCoat Scratch Guard que protege contra huellas dactilares y la acumulación de polvo, reduciendo así los errores de grabación y reproducción. Además, la tecnología AZO proporciona la máxima resistencia a los rayos UV garantizando una imagen y sonido de máxima calidad y una vida útil del archivo de más de 100 años. **La caja o tarrina.**



Q-CONNECT®

A



CÓD.	REF.	📦	📦
31728	KF02206	-	1 4,71€

SOBRE DE PAPEL PARA CD/DVD

Sobre especial para CD/DVD de formato cuadrado, ventana central circular, de plástico transparente. Con solapa engomada. **El pack de 50 sobres.**

Q-CONNECT®

B



CÓD.	REF.	📦	📦
31729	KF02207	-	1 6,98€

SOBRE DE POLIPROPILENO PARA CD/DVD

Sobre especial para CD/DVD. Fabricado en polipropileno liso resistente de 120 micras. Con solapa. **El pack de 50 sobres.**

Q-CONNECT®

C



CÓD.	REF.	📦	📦
31730	KF02208	-	1 8,68€

SOBRE DE POLIPROPILENO PARA CD/DVD

Fundas dobles archivables para CD/DVD. Transparente fabricada en polipropileno de 100 micras. Con taladros y solapa. Provista de un tejido especial en su interior para la perfecta conservación del disco. **El pack de 40 fundas.**

Q-CONNECT®

D



CÓD.	REF.	📦	📦
48392	KF11066	-	1 6,45€

SOPORTE PARA CD/DVD

SopORTE adhesivo para CD/DVD. Muy útil para archivar información en soporte digital y conservarlo junto con la documentación en papel. El soporte adhesivo se fija fácilmente a papel, plástico, cartulina, etc. Diámetro: 30 mm.

La bolsa de 12 unidades (10+2 gratis).

Q-CONNECT®

E



CÓD.	REF.	📦	📦
37681	KF03299	-	1 3,43€

FUNDA PARA CD/DVD

Funda autoadhesiva especial para CD/DVD. Fabricada en polipropileno transparente. Solapa con velcro para su cierre de forma fija. Ideales para la conservación del disco. **El pack de 5 unidades.**

Q-CONNECT®

F

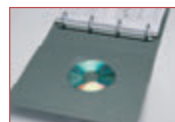
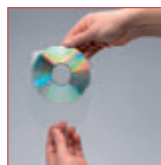

CÓD.	REF.	SOLAPA	📦	📦
46169	KF27030	NO	-	1 4,04€
46170	KF27032	SI	-	1 4,60€

FUNDA PARA CD/DVD

Funda autoadhesivas especial para CD/DVD. Fabricada en polipropileno transparente. Ideal para la conservación del disco. **El pack de 10 unidades.**

Q-CONNECT®

G



CÓD.	REF.	📦	📦
78092	KF22350	-	1 4,84€

FUNDA AUTOADHESIVA PARA MEMORIAS USB

Funda autoadhesiva para dispositivos USB. Se puede pegar sobre cualquier superficie. Permite ordenarlas e identificarlas. Medidas: 52,5 x 90 mm. **El pack de 10 fundas.**



UNIDAD MÍNIMA DE VENTA



PERMITE APERTURA DE ENVASE



MEDIDAS: ANCHO X ALTO X PROFUNDIDAD

FUNDAS Y CAJAS PARA CD/ DVD / USB

Q-CONNECT®

A



CÓD.	REF.	📦	📦
31731	KF02209	-	1 9,03€

CAJA DE CD/DVD

Con interior negro. Ideal para mantener sus CD/DVD ordenados y protegidos. Portada transparente personalizable. **El pack de 10 unidades.**

Q-CONNECT®

B



CALIDAD PRECIO

CÓD.	REF.	📦	📦
31732	KF02210	-	1 12,11€

CAJA DE CD/DVD SLIM

Con interior negro. Ideal para almacenar en espacios reducidos. Mantiene sus CD/DVD ordenados y protegidos. Portada transparente personalizable. **El pack de 25 unidades.**

Q-CONNECT®

C



CÓD.	REF.	📦	📦
31733	KF02211	-	1 4,55€

CAJA DE DVD

Con interior negro. Mantiene sus DVD ordenados y protegidos. **El pack de 5 unidades.**

Q-CONNECT®

D



CÓD.	REF.	📦	📦
52073	KF10835	-	1 7,55€

CAJA DE DVD

Caja de plástico transparente. Mantiene sus DVD ordenados y protegidos. **El pack de 5 unidades.**

MEMORIAS FLASH

Q-CONNECT®

E

CALIDAD PRECIO



CÓD.	REF.	CAPACIDAD	📦	📦
54635	KF41511	4 GB	-	1 A/C
54636	KF41512	8 GB	-	1 A/C
54637	KF41513	16 GB	-	1 A/C
54638	KF76970	32 GB	-	1 A/C
57399	KF41514	64 GB	-	1 A/C

MEMORIA FLASH USB 2.0

Los pendrives USB Q-Connect ofrecen un excelente funcionamiento y un práctico formato. Velocidad de lectura hasta 15 MB/s. Velocidad de escritura hasta 5 MB/s. Color negro, con protector giratorio metálico. Orificio para colocar un cordón. Medidas: 55 x 18 x 8,9 mm. **El pendrive.**

Q-CONNECT®

F



CÓD.	REF.	CAPAC.	VELOCIDAD		📦	📦
			ESCRITURA	LECTURA		
150860	KF11477	4 GB	2,5MB/S	10 MB/S	-	1 A/C
150861	KF11478	8 GB	2,5MB/S	10 MB/S	-	1 A/C
150862	KF11479	16 GB	3 MB/S	12 MB/S	-	1 A/C
150863	KF11480	32 GB	3,5MB/S	13 MB/S	-	1 A/C

MEMORIA FLASH PREMIUM USB 2.0

Memoria Flash USB de alto rendimiento y excelente funcionamiento. Diseño ligero, moderno y compacto. Máxima resistencia. Color plateado. Con anilla para colocar un cordón o para poder colgarlo. Compatible con Windows, Macintosh y Linux. Medidas: 39 x 12 x 4,6 mm. **El pendrive.**

Q-CONNECT®

G

CÓD.	REF.	CAPAC.	VELOCIDAD		📦	📦
			LECTURA	ESCRITURA		
75564	KF16368	8 GB	34 MB/S	8-9 MB/S	-	1 A/C
75565	KF16369	16 GB	50 MB/S	10-15 MB/S	-	1 A/C
75566	KF16370	32 GB	70 MB/S	15-20 MB/S	-	1 A/C
75567	KF16371	64 GB	80 MB/S	20-25 MB/S	-	1 A/C
68114	KF16375	128 GB	175 MB/S	60 MB/S	-	1 A/C

MEMORIA FLASH USB 3.0

Memoria Flash USB con un excelente rendimiento y gran velocidad. Práctico formato retráctil: el conector USB se oculta en el cuerpo compacto, para quedar totalmente protegido sin necesidad de una tapa. Interfaz SuperSpeed 3.0, compatible con USB 2.0. Color plateado. Cuenta con un orificio para colocar un cordón. Medidas: 55 x 20 x 7 mm. **El pendrive.**

Q-CONNECT®

H



CÓD.	REF.	CAPAC.	VELOCIDAD		📦	📦
			LECTURA	ESCRITURA		
150864	KF11501	16 GB	8 MB/S	35 MB/S	-	1 A/C
150865	KF11502	32 GB	12 MB/S	38 MB/S	-	1 A/C
150866	KF11503	64 GB	15 MB/S	38 MB/S	-	1 A/C

MEMORIA FLASH PREMIUM USB 3.0

Memoria Flash USB de alto rendimiento y excelente funcionamiento y velocidad. Diseño ligero, moderno y práctico. Máxima resistencia. Interfaz 3.0 compatible con USB 2.0. Color plateado. Con anilla para colocar un cordón o para poder colgarlo. Compatible con Windows, Macintosh y Linux. **El pendrive.**



PHILIPS

BAJO PEDIDO

NEW

A



CÓD.	REF.	COLOR	MODELO	CAPACIDAD			A/C
169873	FM16FD75B	AZUL	USB 3.0	16 GB	-	1	A/C
169874	FM32FD75B	GRIS	USB 3.0	32 GB	-	1	A/C
169875	FM16FD70B	AZUL	USB 2.0	16 GB	-	1	A/C
169876	FM32FD70B	GRIS	USB 2.0	32 GB	-	1	A/C

MEMORIA FLASH USB

Transferencia de datos rápida con USB de gran velocidad. Transfiere rápidamente y crea copias de seguridad de los archivos, de las fotos y de los vídeos en el ordenador. Además, reduce el molesto tiempo de espera para copiar archivos multimedia de gran tamaño. **El pendrive.**

EMTEC

B



CÓD.	REF.	CAPACIDAD	COLOR			A/C
46102	E110619	16 GB	ROJO	-	1	A/C
46103	E110640	32 GB	AZUL	-	1	A/C
155273	E141125	64 GB	VERDE	-	1	A/C
156214	E144928	128 GB	NARANJA	-	1	A/C

MEMORIA FLASH USB 2.0 C410

Los pendrives USB C410 le ofrecerán tanto un formato práctico como un funcionamiento magnífico. Velocidad de lectura hasta 15 MB/s. Velocidad de escritura hasta 8 MB/s. Medidas: 57 x 19 x 9 mm. **El pendrive.**

EMTEC

C



CÓD.	REF.	COLOR	CAPACIDAD			A/C
166609	EMTEC E173126	AZUL	32 GB	-	1	A/C
166610	EMTEC E173157	VERDE	64 GB	-	1	A/C

USB 3.2 CLICK EASY

Transferencia de datos rápida con escritura de 10 Mbps. Compatible con USB 2.0 / USB 3.1 gen1 / 3.2 gen2. Compatible con ordenador portátil con Windows 10, 8, 7 Vista, XP, Mac X, Linux 2.6x. Medidas: 21 x 57 x 12 mm. **El pendrive.**

EMTEC

D



CÓD.	REF.	CAPACIDAD			A/C
166611	EMTEC E173577	32 GB	-	1	A/C
166612	EMTEC 173607	64 GB	-	1	A/C

USB 3.2 DUAL TO TYPE-C-USB

Interfaz del dispositivo: USB Type-A / USB Type-C, Versión USB: 3.2. Gen 1 (3.1 Gen 1), Velocidad de lectura: 180 MB/s, Velocidad de escritura: 15 MB/s. Factor de forma: Giratorio. Acero inoxidable. **El pendrive.**

TECHONTECH

E

CÓD.	REF.	MODELO	CAPACIDAD			A/C
1 155394	TEC4004-16	CAMPER VAN VAN	16 GB	-	1	A/C
2 155392	TEC4003-16	MUSIC DREAM	16 GB	-	1	A/C
3 155397	TEC4005-32	BIKE	32 GB	-	1	A/C
4 155395	TEC4004-32	CAMPER VAN VAN	32 GB	-	1	A/C
5 155389	TEC4001-32	CANDY POP	32 GB	-	1	A/C
6 161830	TEC4501-32	EMOJI	32 GB	-	1	A/C
7 161831	TEC4502-32	EMOJI HEART EYES	32 GB	-	1	A/C
8 155393	TEC4003-32	MUSIC DREAM	32 GB	-	1	A/C
9 161823	TEC3001-32	PROFESSIONAL TECH WHITE	32 GB	-	1	A/C
10 161827	TEC4012-32	UNICORNIO DREAM	32 GB	-	1	A/C



MEMORIA FLASH USB 2.0

Memoria USB flash drive 2.0. Varios modelos distintos. 15 MB/s. Velocidad de escritura: 5 MB/s. Medidas aproximadas: 45 x 27 x 51 mm. **El pendrive.**



TECHONETECH

A



CÓD.	REF.	MODELO		
1	161853	TEC5129-32 CÁMARA DE FOTOS	-	1 A/C
2	161838	TEC5043-32 CÁMARA DE FOTOS DX	-	1 A/C
3	161862	TEC5147-32 CAMPER VAN	-	1 A/C
4	161859	TEC5140-32 GUITARRA RED ONE	-	1 A/C
5	161839	TEC5046-32 PALA PÁDEL	-	1 A/C
6	161854	TEC5131-32 ROSA	-	1 A/C
7	161863	TEC5148-32 UNICORNIO	-	1 A/C

MEMORIA FLASH USB 2.0

Memoria USB flash drive 2.0 de 32 GB. Varios modelos distintos. 15 MB/s. Velocidad de escritura: 5 MB/s. Medidas aproximadas: 45 x 27 x 51 mm. **El pendrive.**

TECHONETECH

B



CÓD.	REF.	CAPACIDAD		
166629	TEC3100-16	16 GB	-	1 A/C
166630	TEC3100-32	32 GB	-	1 A/C

MEMORIA ECOTECH USB 2.0

Memoria USB profesional. Biodegradable. Fabricado con paja del trigo, excepto partes electrónicas. Interface USB 2.0. Compatible con versiones anteriores de USB. Garantía: 3 años. Medidas del producto 17 x 60 x 10 mm. Peso 8 gramos. **El pendrive.**

TECHONETECH

C



CÓD.	REF.		
166631	TEC3101-32	-	1 A/C

PENDRIVE ECOTECH 32 GB USB 3.2 MEMORIA USB

Memoria USB profesional. Biodegradable. Fabricado con paja del trigo, excepto partes electrónicas. Interface USB 2.0. Compatible con versiones anteriores de USB. Velocidad mínima de escritura 18Mb/s. Velocidad mínima de lectura garantizada: 75 Mb/s. Garantía: 3 años. Medidas del producto 17 x 60 x 10 mm. Peso 8 gramos. **El pendrive.**



D



CÓD.	REF.		
160394	DT70/32GB	-	1 A/C

MEMORIA FLASH USB-C 3.2

Unidad Flash USB-C. Alcanza velocidades de USB 3.2 Gen 1. Diseñada para dispositivos compatibles con USB-C. Con capacidad de 32 GB. Color negro. **El pendrive.**

Q-CONNECT®

E

CÓD.	REF.	CAPAC.	CLASE	VELOCIDAD			
				LECTURA	ESCRITURA		
72648	KF16011	8 GB	4	4 MB/S	32 MB/S	-	1 A/C
72649	KF16012	16 GB	6	6 MB/S	48 MB/S	-	1 A/C
72650	KF16013	32 GB	6	6 MB/S	48 MB/S	-	1 A/C
68118	KF16128	64 GB	10	60 MB/S	10 MB/S	-	1 A/C



MEMORIA FLASH USB 2.0 MICRO SDHC

Tarjeta de memoria SD con adaptador micro para SD incluido. Perfecta para ampliar la capacidad de los dispositivos móviles y tabletas. Medidas: 32 x 24 x 2 mm. **La memoria.**



MEMORIAS FLASH

PHILIPS

A



CÓD.	REF.		
169877	FM32MP45B	- 1	A/C

MICRO SDHC 32GB + ADAPTADOR

Ofrece el rendimiento adecuado para aplicaciones que requieren una alta velocidad de grabación, como la grabación de vídeo Full HD. Tamaño: 32 GB. Clase 10 de velocidad. Velocidad de lectura: 80 MB por segundo. **La memoria.**



EMTEC

B



CÓD.	REF.		
166613	EMTEC E142269	- 1	A/C

MICRO SDHC 32GB UHS1 + ADAPTADOR

Tarjeta de memoria micro SD. Compatible con todos los dispositivos estándares micro SDHC y micro SDXC, Clase 10. Capacidad 32 GB. Adaptador incluido. **La memoria.**

DISCOS DUROS INTERNOS

Kingston

C

CÓD.	REF.	CAPACIDAD		
155138	SA400S37/240G	240 GB	- 1	A/C
155139	SA400S37/480G	480 GB	- 1	A/C



DISCO DURO SSD

Esta unidad SSD es 10 veces más rápida que los discos duros tradicionales y provee un mejor rendimiento, velocidad de respuesta ultrarrápida en el procesamiento multitareas y una aceleración general del sistema. Además son más fiables y duraderas que las unidades de disco duro, y están disponibles en varias capacidades. Velocidad de lectura hasta 500 MB/s y escritura 350 MB/s y 450 MB/s. **El disco duro.**

DISCOS DUROS EXTERNOS

Q-CONNECT®

D



CÓD.	REF.	CAPACIDAD		
79359	KF18083	1 TB	- 1	A/C

DISCO DURO PORTÁTIL 3.0

Disco duro portátil con un diseño moderno y compacto, indicado para almacenar datos de una forma sencilla y segura. Transferencia de archivos mediante USB 3.0. Compatible con Windows, Mac y Linux. Velocidad de transferencia de datos: hasta 5 gb/s. Capacidad 1 TB, para capacidad de hasta 450 000 fotos, 250 000 canciones, 2 000 películas. Color blanco. Medidas: 122 x 76 x 13 mm. Peso: 200 g. **El disco duro.**

Q-CONNECT®

E



CÓD.	REF.	CAPACIDAD		
162231	KF18084	2 TB	- 1	A/C

DISCO DURO PORTÁTIL 3.0

Disco duro portátil de diseño moderno y compacto, indicado para almacenar datos de una forma sencilla y segura. Transferencia de archivos mediante USB 3.0. Compatible con Windows, Mac y Linux. Velocidad de transferencia de datos: hasta 5 gb/s. Capacidad 2 TB puede contener mas de 900 000 fotos, 500 000 canciones, 4 000 películas. Color gris plata. Medidas: 160 x 112 x 40 mm. Peso: 240 g. **El disco duro.**



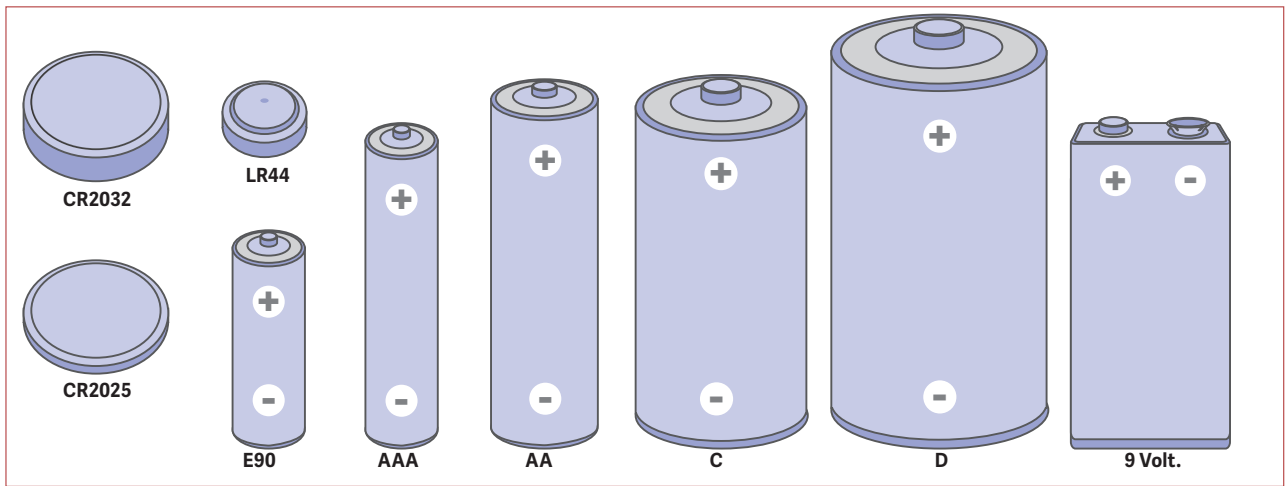

PILAS

Q-CONNECT®

A

AA



AAA



AA



CÓD.	REF.	TIPO	VOLT.	BLÍSTER		
33648	KF00488	AAA	1,5V	4 UDS.	-	1 2,42€
68117	KF10849	AAA	1,5V	20 UDS.	-	1 9,47€
33649	KF00489	AA	1,5V	4 UDS.	-	1 2,53€
68115	KF00644	AA	1,5V	12 UDS.	-	1 7,28€
68116	KF10848	AA	1,5V	20 UDS.	-	1 11,53€
33650	KF00490	C	1,5V	2 UDS.	-	1 3,46€
33651	KF00491	D	1,5V	2 UDS.	-	1 5,05€
33652	KF00492	9VOLT	9V	1 UD.	-	1 2,88€
162779	KF14558	6LR23	12V	1 UD.	-	1 1,10€

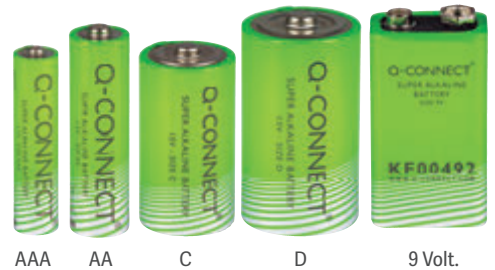

PILA ALCALINA

Pilas alcalinas de larga duración. **El blíster.**

maxell

CE

B

CÓD.	REF.	TIPO	BLÍSTER		
151126	LR03-B4 MXL	AAA	4 UDS.	-	1 2,81€
151127	LR06-B4 MXL	AA	4 UDS.	-	1 2,81€
151128	LR09-B1 MXL	9VOLT	1 UD.	-	1 3,99€
151129	LR20-B2 MXL	D	2 UDS.	-	1 7,07€
159310	LR14-B2 GD MXL	C	2 UDS.	-	1 4,28€



PILA ALCALINA

Pila alcalina. **El blíster.**

DURACELL

C

CÓD.	REF.	TIPO	VOLT.	BLÍSTER		
49963	942796	AAA	1,5V	4 UDS.	-	1 6,12€
49962	940279	AA	1,5V	4 UDS.	-	1 6,12€
21670	940280	C	1,5V	2 UDS.	-	1 6,15€
21669	940281	D	1,5V	2 UDS.	-	1 6,36€
21671	942799	9VOLT	9V	1 UDS.	-	1 5,68€

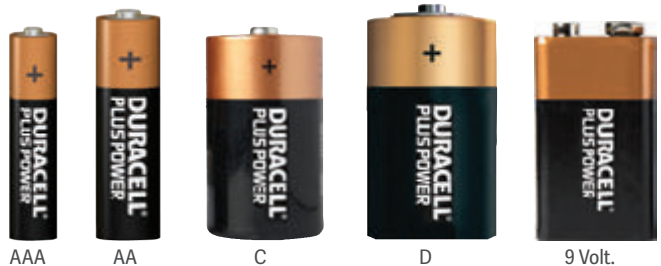

PILA ALCALINA PLUS POWER

No recargable. Muy fiable, con un alto nivel de energía, se puede almacenar durante mucho tiempo y ofrece un buen rendimiento a bajas temperaturas. Proporciona un 40% más de energía que las Duracell Simply. Para múltiples aplicaciones. **El blíster.**



VARTA A



CÓD.	REF.	TIPO	🌱	📦	
166025	VAR-R3	AAA	-	1	2,60€
166026	VAR-R6	AA	-	1	2,60€

PILA SALINA SUPERLIFE

Pila salina. Fiable y económica. La gama de zinc-carbono Varta Superlife combina una excelente calidad con el ahorro. Ideal para los aparatos de bajo consumo, como relojes de pared, despertadores y mandos a distancia. **El blister de 4 pilas.**



VARTA B



CÓD.	REF.	TIPO	🌱	📦	
166027	VAR-LR3	AAA	-	1	3,48€
166028	VAR-LR6	AA	-	1	3,48€

PILA ALCALINA LONGLIFE POWER

Pila alcalina. Ideal para dispositivos que necesitan mucha energía como lámparas LED, juguetes, reproductores de música, ratones inalámbricos, etc. **El blister de 4 pilas.**



Q-CONNECT®

C



CÓD.	REF.	TIPO	🌱	📦	
162774	KF15164	AAA	-	1	6,37€
162775	KF15165	AA	-	1	10,48€

PILA RECARGABLE ESTÁNDAR

Pila alcalina recargable de gran capacidad. 1,2V. Puede ser recargada cientos de veces. Indicadas para cámaras, ratones para pc, controles remotos, juguetes electrónicos, etc. **El blister de 2 pilas.**



DURACELL

D

CÓD.	REF.	TIPO	🌱	📦	
59565	940263	AAA	-	1	17,45€
59564	81367177	AA	-	1	17,08€

PILA RECARGABLE ESTÁNDAR

Mantiene la carga durante 6 meses. Dura 45 horas en un ratón de PC. Puede ser recargada cientos de veces. **El blister de 4 pilas.**



DURACELL

E

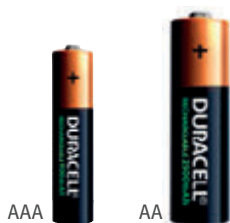

CÓD.	REF.	TIPO	VOLT.	AMPERIOS DE CARGA	🌱	📦	
59563	950385	AAA	1,5V	900MAH	-	1	23,38€
59561	950384	AA	1,5V	2500MAH	-	1	23,38€

PILA RECARGABLE STAYCHARGED

No sólo podrá recargarlas cientos de veces, sino que además éstas pilas permanecerán cargadas por más tiempo ahorrando así ciclos de carga. Estas baterías de alta capacidad son ideales para uso en dispositivos de gran consumo así como cámaras digitales. **El blister de 4 pilas.**

DURACELL

F



CÓD.	REF.	MODELO	🌱	📦	
74410	MN21	MANDOS	-	1	5,08€

PILA ALCALINA MANDOS

Pila especial para alarmas de coche y dispositivos de seguridad. 12 voltios y química alcalina. Dura más tiempo. **El blister de 2 pilas.**

DURACELL

G



CÓD.	REF.	MODELO	🌱	📦	
39182	950383	LR44	-	1	4,28€
156579	990353	CR2032	-	1	6,21€
156580	990352	CR2025	-	1	6,47€

PILA ALCALINA TIPO BOTÓN

Pilas alcalinas tipo botón, de larga duración. **El blister de 2 pilas.**

Q-CONNECT®

H



CÓD.	REF.	🌱	📦	
162778	KF14556	-	1	1,55€

PILA ALCALINA TIPO BOTÓN LR54

Pila alcalina de última tecnología para un excelente rendimiento. 72 Mah. 1,5V. Libre de cadmio y mercurio. **El blister de 10 pilas.**

Q-CONNECT®

I



CÓD.	REF.	MODELO	AMPERIOS	🌱	📦	
162777	KF14559	CR2025	150 MAH	-	1	2,15€
162776	KF15036	CR2032	220 MAH	-	1	2,03€

PILA DE LITIO TIPO BOTÓN

Pila de última tecnología alcalina para un excelente rendimiento. 3V. Libre de cadmio y mercurio. **El blister de 4 pilas.**



UNIDAD MÍNIMA DE VENTA



PERMITE APERTURA DE ENVASE



MEDIDAS: ANCHO X ALTO X PROFUNDIDAD

PANTALLAS INTERACTIVAS

SYNETECH

BAJO PEDIDO
7 DÍAS

NEW

A



CÓD.	REF.	MEDIDAS	📦	📦	
166687	CA65FA	65"	-	1	3.442,03€
166688	CA75FA	75"	-	1	4.474,64€
166689	CA86FA	86"	-	1	6.126,82€

PANTALLA DIGITAL INTERACTIVA CLASSIC X5

Pantalla digital interactiva con sistema de videoconferencia. Apta para entornos empresariales. Integra una cámara de 12 MP y 6 micrófonos con tecnología de localización por voz haciendo que, el audio y la cámara se enfoquen en la persona que está realizando la presentación, eliminando el ruido externo y mejorando la calidad del sonido. Múltiples posibilidades de conexión: HDMI in, USB 2.0, USB 3.0, USB-c, audio out, RS232, touch. Se puede instalar un módulo opcional de Windows 10 para proteger la información de posibles amenazas que incrementen el rendimiento y la seguridad. **La pantalla.**

SYNETECH

BAJO PEDIDO
7 DÍAS

NEW

B



CÓD.	REF.	MEDIDAS	📦	📦	
166690	CESY2265982	65"	-	1	1.542,03€
166691	CESY2275982	75"	-	1	1.926,16€
166692	CESY2286982	86"	-	1	2.409,42€

PANTALLA DIGITAL INTERACTIVA CYSE

Pantalla táctil interactiva para entornos educativos. Sistema operativo Android 11, 4GB de RAM y 32GB de ROM optimizando la usabilidad y garantizando la seguridad de los dispositivos. Software integrado que ofrece múltiples herramientas interactivas, que facilitan tanto la preparación de las clases, como la creación de gráficos en 3D, fórmulas, tablas periódicas y mapas conceptuales. Compatible con los principales sistemas operativos. **La pantalla.**

rocada

BAJO PEDIDO
15 DÍAS

C

NEW



CÓD.	REF.	MEDIDAS	📦	📦	
167801	INTERAC65TX	65"	-	1	2.141,92€
167802	INTERAC75TX	75"	-	1	3.012,18€
167803	INTERAC86TX	86"	-	1	4.017,46€



PANTALLA INTERACTIVA CRISTAL

Monitor interactivo diseñado para mejorar las necesidades de comunicación en el sector educativo y sector privado de empresas. Equipado con sistema operativo Android 9.0. Resolución 4K UHD. Acceso a internet y WIFI integrado. Sistema "mirroring" para visualizar e interactuar con varios dispositivos simultáneamente. Altavoces incorporados fabricados con materiales de máxima calidad. Carcasa realizada en acero para una máxima protección exterior. Cristal templado de 4 mm con un mínimo índice de fricción para una ágil utilización y máxima protección ante posibles golpes, permitiendo una limpieza segura con cualquier producto de limpieza. Pantalla multitáctil. Grabación de vídeo y audio. Lector de archivos Office y PDF. Editor de archivos Office. Alta calidad de imagen y sonido. Generador de códigos QR y compatible con Google Meet. 5 años de garantía y SAT en España y Portugal. **La pantalla.**

SYNETECH

D

NEW



BAJO PEDIDO
7 DÍAS

CÓD.	REF.	📦	📦	
166693	ST33	-	1	412,15€

SOPORTE DE SUELO PARA PANTALLA DIGITAL

Soporte móvil para las pantallas interactivas de Syntech. Soporte que también es compatible para pantallas de terceros de hasta 100 kg. Su diseño elegante y ligero, hace que se integre perfectamente con el espacio, facilitando su instalación y la movilidad de la pantalla. Las ruedas acoplan un sistema individual de bloqueo para garantizar una mayor seguridad. Está completamente equipado con una bandeja de apoyo para depositar los bolígrafos táctiles y otras herramientas de trabajo. No se recomienda para pantallas de más de 98". Medidas: 116 x 159,7 x 66,1 cm. **El soporte.**



PANTALLAS INTERACTIVAS

rocada **A**

NEW



CÓD. REF. **169538** INTERAC-ST2 - 1 608,15€

SOPORTE UNIVERSAL PARA MONITORES INTERACTIVOS

Soporte móvil compatible con los monitores interactivos de 65" a 86". Dispone de 4 ruedas de alta resistencia equipadas con freno de seguridad. Estructura realizada en tubo de acero. Se suministra desmontado. Ruedas robustas de alta calidad para una máxima movilidad. Bandeja opcional. Medidas: 65 x 180 x 75 cm. **El soporte.**

rocada **B**

NEW



CÓD. REF. **169539** INTERAC-ST6 - 1 1.354,03€

SOPORTE UNIVERSAL PARA MONITORES INTERACTIVOS

Soporte móvil compatible con los monitores interactivos de 65", 75" y 86". Su cabezal permite instalar los monitores colgados en vertical o bien en horizontal para su uso como mesa interactiva. Dispone de 4 ruedas equipadas con freno de seguridad. Estructura de acero compuesta de columnas de 3 niveles regulable en altura mediante mecanismo eléctrico (60 cm). Incluye bandeja frontal de grandes dimensiones como soporte para todo tipo de accesorios utilizados durante una presentación. Se suministra montado. Dispositivo de regulación de altura electrónico con memoria. Medidas: 112 x 98 / 163 x 68 cm. **El soporte.**

VIDEOPROYECTORES

EPSON
EXCEED YOUR VISION

BAJO PEDIDO

C

CÓD. REF. **169898** V11HA85040 - 1 A/C

VIDEOPROYECTOR CO-FH02

Este proyector Full HD te permitirá vivir la experiencia de la gran pantalla en casa, en la oficina o en el aula. Proyecta imágenes impresionantes sobre pantallas de 391 pulgadas e incorpora Android TV3. De configuración sencilla y con 3000 lúmenes para obtener imágenes luminosas y nítidas. Una solución duradera con una vida útil de la lámpara de 18 años. Medidas: 320 x 87 x 211 mm. Peso: 2,6 kg. **El videoprojector.**

NEW



EPSON
EXCEED YOUR VISION

BAJO PEDIDO 10 DÍAS

D

CÓD. REF. **163388** V11H982040 - 1 A/C

VIDEOPROYECTOR EB-X49

Versatilidad y excelente luminosidad y nitidez, además de un elevado rendimiento con bajo mantenimiento. Relación de contraste de 16 000:1 para ofrecer un rendimiento visual excepcional, incluso en salas bien iluminadas. 3600 lúmenes. Resolución XGA, tecnología 3LCD. Pantalla de hasta 300 pulgadas. La larga vida útil de la lámpara y la fiable durabilidad ofrecen un mantenimiento mínimo. Medidas: 294,6 x 86,3 x 259 mm. Peso: 2,7 kg. **El videoprojector.**



EPSON
EXCEED YOUR VISION

A

ECOTANK ET-1810

CÓD.	163379
REF.	C11CJ71401
IMPRESORA	SI
MÁXIMA IMPRESIÓN NEGRO	10
MÁXIMA IMPRESIÓN COLOR	5
TECNOLOGÍA IMPRESIÓN	TINTA

CONECTIVIDAD	USB / WIFI DIRECT
BANDEJA DE ENTRADA	100 HOJAS
FAX	NO
DIMENSIONES	375 x 169 x 347 mm
PESO	2,9 kg
CONSUMIBLES ASOCIADOS	104 ECOTANK



Canon

B

NEW

Canon

C

NEW

BAJO PEDIDO



PIXMA TR150 PORTÁTIL CON BATERÍA

CÓD.	169907
REF.	4167C026
IMPRESORA	SI
MÁXIMA IMPRESIÓN NEGRO	9 PPM
MÁXIMA IMPRESIÓN COLOR	5,5 PPM
TECNOLOGÍA IMPRESIÓN	INKJET
CONECTIVIDAD	USB, WI-FI
BANDEJA DE ENTRADA	50 HOJAS
FAX	-
DIMENSIONES	322 x 185 x 66 mm
PESO	2,1 kg
CONSUMIBLES ASOCIADOS	CANON CLI-36



BAJO PEDIDO

IMPRESORA A3 CANON PIXMA IX6850

CÓD.	169906
REF.	8747B006
IMPRESORA	SI
MÁXIMA IMPRESIÓN NEGRO	14,5 PPM
MÁXIMA IMPRESIÓN COLOR	10,4 PPM
TECNOLOGÍA IMPRESIÓN	INKJET
CONECTIVIDAD	ETHERNET, USB 2.0, LAN INALÁMBRICA
BANDEJA DE ENTRADA	250 HOJAS
FAX	SI
DIMENSIONES	584 x 310 x 159 mm
PESO	8,10 kg
CONSUMIBLES ASOCIADOS	CANON CLI551-4 CARTUCHOS MULTIPACK

EQUIPOS MULTIFUNCIÓN INKJET

hp

D

hp

E

hp

F



OFFICEJET 250 WIFI

CÓD.	160389
REF.	CZ992A
MULTIFUNCIÓN	SI
MÁXIMA IMPRESIÓN NEGRO	10 PPM
MÁXIMA IMPRESIÓN COLOR	7 PPM
TECNOLOGÍA IMPRESIÓN	INKJET
CONECTIVIDAD	WIFI
BANDEJA DE ENTRADA	50
FAX	NO
DIMENSIONES	380,2 x 91,3 x 198,3 mm
PESO	2,96 kg (3,06 kg CON BATERÍA)
CONSUMIBLES ASOCIADOS	ORIGINAL HP 62; ORIGINAL HP 62XL



DESKJET PLUS 4120E

CÓD.	162869
REF.	26090B
MULTIFUNCIÓN	SI
MÁXIMA IMPRESIÓN NEGRO	8 PPM
MÁXIMA IMPRESIÓN COLOR	5 PPM
TECNOLOGÍA IMPRESIÓN	INKJET
CONECTIVIDAD	WIFI
BANDEJA DE ENTRADA	60
FAX	SI
DIMENSIONES	428 x 579 x 261 mm
PESO	4,82 kg
CONSUMIBLES ASOCIADOS	HP 305



ENVY 8022E

CÓD.	163129
REF.	229W7B
MULTIFUNCIÓN	SI
MÁXIMA IMPRESIÓN NEGRO	29 PPM
MÁXIMA IMPRESIÓN COLOR	25 PPM
TECNOLOGÍA IMPRESIÓN	INKJET
CONECTIVIDAD	WIFI
BANDEJA DE ENTRADA	225
FAX	SI
DIMENSIONES	338 x 460 x 233 mm
PESO	8,2 kg
CONSUMIBLES ASOCIADOS	HP 912; HP 912XL



EQUIPOS MULTIFUNCIÓN INKJET

A

OFFICEJET PRO 9010E

CÓD.	163130
REF.	25764B
MULTIFUNCIÓN	SI
MÁXIMA IMPRESIÓN NEGRO	32 PPM
MÁXIMA IMPRESIÓN COLOR	32 PPM
TECNOLOGÍA IMPRESIÓN	INKJET
CONECTIVIDAD	WIFI
BANDEJA DE ENTRADA	100
FAX	SI
DIMENSIONES	135 x 109 x 173 mm
PESO	9,3 kg
CONSUMIBLES ASOCIADOS	HP 963; HP 963XL

B

ENVY 9022E

CÓD.	163131
REF.	226Y0B
MULTIFUNCIÓN	SI
MÁXIMA IMPRESIÓN NEGRO	24 PPM
MÁXIMA IMPRESIÓN COLOR	20 PPM
TECNOLOGÍA IMPRESIÓN	INKJET
CONECTIVIDAD	WIFI
BANDEJA DE ENTRADA	500
FAX	SI
DIMENSIONES	396 x 436,9 x 318 mm
PESO	11,7 kg
CONSUMIBLES ASOCIADOS	HP 963; HP 963XL

C

DESKJET 2720E

CÓD.	162868
REF.	26K67B
MULTIFUNCIÓN	SI
MÁXIMA IMPRESIÓN NEGRO	7,5
MÁXIMA IMPRESIÓN COLOR	5,5
TECNOLOGÍA IMPRESIÓN	TINTA
CONECTIVIDAD	1 WI-FI 802.11A/B/G/N CON BLUETOOTH® 4.2; 1 USB 2.0 DE ALTA VELOCIDAD
BANDEJA DE ENTRADA	60 HOJAS
FAX	SI, FAX MÓVIL (SOLO PARA ENVIAR)
DIMENSIONES	"MÍNIMO: 425 x 304 x 154 mm"
PESO	3,42 kg
CONSUMIBLES ASOCIADOS	3YM60AE / 3YM61AE / 3YM62AE / 3YM63AE

D

DCPJ1050DW

CÓD.	163402
REF.	DCPJ1050DW
MULTIFUNCIÓN	SI
MÁXIMA IMPRESIÓN NEGRO	17
MÁXIMA IMPRESIÓN COLOR	9,5
TECNOLOGÍA IMPRESIÓN	TINTA

CONECTIVIDAD	WIFI USB
BANDEJA DE ENTRADA	150 HOJAS
FAX	NO
DIMENSIONES	151 x 400 x 343 mm
PESO	6,9 kg
CONSUMIBLES ASOCIADOS	LC421

E

ECOTANK ET-4856

CÓD.	167632
REF.	C11CJ60407
MULTIFUNCIÓN	SI
MÁXIMA IMPRESIÓN NEGRO	33 PPM
MÁXIMA IMPRESIÓN COLOR	33 PPM
TECNOLOGÍA IMPRESIÓN	PIGMENT BLACK AND DYE COLOUR INKS
CONECTIVIDAD	USB, ETHERNET, WI-FI, WI-FI DIRECT
BANDEJA DE ENTRADA	250
FAX	SI
DIMENSIONES	375 x 231 x 347 mm
PESO	6,7 kg
CONSUMIBLES ASOCIADOS	102 ECO TANK

F

ECOTANK ET-8550

CÓD.	163719
REF.	C11CJ21401
MULTIFUNCIÓN	SI
MÁXIMA IMPRESIÓN NEGRO	32
MÁXIMA IMPRESIÓN COLOR	32
TECNOLOGÍA IMPRESIÓN	TINTA 6 COLORES
CONECTIVIDAD	WI-FI
BANDEJA DE ENTRADA	500 HOJAS
FAX	NO
DIMENSIONES	523 x 169 x 379 mm
PESO	11,1 kg
CONSUMIBLES ASOCIADOS	114 ECO TANK PHOTO

G

ECOTANK ET-18100

CÓD.	169894
REF.	C11CK38401
MULTIFUNCIÓN	SI
MÁXIMA IMPRESIÓN NEGRO	8 PPM
MÁXIMA IMPRESIÓN COLOR	8 PPM
TECNOLOGÍA IMPRESIÓN	INKJET
CONECTIVIDAD	USB, WI-FI, WI-FI DIRECT
BANDEJA DE ENTRADA	80 HOJAS
FAX	SI
DIMENSIONES	523 x 150 x 369 mm
PESO	8 kg
CONSUMIBLES ASOCIADOS	107 6 COLOUR INK BOTTLES



EQUIPOS MULTIFUNCIÓN INKJET

EPSON
EXCEED YOUR VISION

A

NEW

BAJO PEDIDO



ECOTANK ET-M2170

CÓD.	169895
REF.	C11CH43401
MULTIFUNCIÓN	SI
MÁXIMA IMPRESIÓN NEGRO	39 PPM
MÁXIMA IMPRESIÓN COLOR	NO
TECNOLOGÍA IMPRESIÓN	TINTA
CONECTIVIDAD	WI-FI
BANDEJA DE ENTRADA	250
FAX	-
DIMENSIONES	375 x 302 x 347 mm
PESO	6,4 kg
CONSUMIBLES ASOCIADOS	111 ECOTANK PIGMENT BLACK INK BOTTLE; KIT DE MANTENIMIENTO

EPSON
EXCEED YOUR VISION

B

NEW

BAJO PEDIDO



EXPRESSION PHOTO XP-65

CÓD.	169899
REF.	C11CK89402
MULTIFUNCIÓN	SI
MÁXIMA IMPRESIÓN NEGRO	32 PPM
MÁXIMA IMPRESIÓN COLOR	32 PPM
TECNOLOGÍA IMPRESIÓN	CLARIA™ PHOTO HD INK
CONECTIVIDAD	USB, WI-FI, ETHERNET
BANDEJA DE ENTRADA	100 ESTÁNDAR / 20 FOTOGRAFICAS
FAX	-
DIMENSIONES	390 x 141 x 338 mm
PESO	5 kg
CONSUMIBLES ASOCIADOS	TINTAS 24 / 24XL CLARIA PHOTO HD

Canon

C

NEW

BAJO PEDIDO



PIXMA MG3650S

CÓD.	167659
REF.	0515C106
MULTIFUNCIÓN	SI
MÁXIMA IMPRESIÓN NEGRO	10 PPM
MÁXIMA IMPRESIÓN COLOR	6 PPM
TECNOLOGÍA IMPRESIÓN	INKJET
CONECTIVIDAD	USB Y WIFI
BANDEJA DE ENTRADA	100 HOJAS
DIMENSIONES	449 x 152 x 304 mm
PESO	5,4 kg
CONSUMIBLES ASOCIADOS	CARTUCHOS FINE

Canon

D

NEW

BAJO PEDIDO



PIXMA TS9551C A3

CÓD.	167660
REF.	2988C026
MULTIFUNCIÓN	SI
MÁXIMA IMPRESIÓN NEGRO	15 PPM
MÁXIMA IMPRESIÓN COLOR	10 PPM
TECNOLOGÍA IMPRESIÓN	INKJET
CONECTIVIDAD	USB, ETHERNET Y WIFI
BANDEJA DE ENTRADA	100 HOJAS
DIMENSIONES	468 x 193 x 366 mm
PESO	9,7 kg
CONSUMIBLES ASOCIADOS	CANON PGI-580+CLI-581 MULTIPACK

Canon

E

NEW

BAJO PEDIDO



PIXMA TS7451A

CÓD.	167661
REF.	4460C076
MULTIFUNCIÓN	SI
MÁXIMA IMPRESIÓN NEGRO	13 PPM
MÁXIMA IMPRESIÓN COLOR	7 PPM
TECNOLOGÍA IMPRESIÓN	INKJET
CONECTIVIDAD	USB Y WIFI
BANDEJA DE ENTRADA	100 H
DIMENSIONES	510 x 250 x 470 mm
PESO	8,2 kg
CONSUMIBLES ASOCIADOS	PG560 Y CL561

Canon

F

NEW

BAJO PEDIDO



PIXMA G3570 MEGATANK

CÓD.	167662
REF.	5805C006
MULTIFUNCIÓN	SI
MÁXIMA IMPRESIÓN NEGRO	11 PPM
MÁXIMA IMPRESIÓN COLOR	6 PPM
TECNOLOGÍA IMPRESIÓN	INKJET
CONECTIVIDAD	USB Y WIFI
BANDEJA DE ENTRADA	100 H
DIMENSIONES	494 x 277 x 499 mm
PESO	6 kg
CONSUMIBLES ASOCIADOS	GI-51BK/CMY





APUESTA POR UNA IMPRESIÓN SOSTENIBLE

Los cartuchos de Tinta y Tóner Original HP están diseñados pensando en el planeta.
El 100% de los cartuchos de Tóner Original HP y el 82% de los cartuchos
de Tinta Original HP contienen material reciclado.¹

875M

Desde 1991, los clientes de HP han reciclado más de 875 millones de cartuchos de Tinta y Tóner HP a través del programa HP Planet Partners.²

116T

Desde el año 2000, más de 116 toneladas de plástico reciclado se han usado para fabricar nuevos cartuchos de tinta y tóner.²

4.7 MM

HP ha evitado que más de 4.700 millones de botellas de plástico vayan a parar a los vertederos y a los océanos, reciclandolas en nuevos cartuchos HP.²

Más información en hp.es/reciclaje



1. El 82 % de los Cartuchos de Tinta Original HP contiene entre un 45 % y un 70 % de plástico reciclado. El 100 % de los Cartuchos de Tóner Original HP incluye entre un 5 % y un 45 % de contenido reciclado posconsumo o posindustria. No incluye botellas de tóner, botellas de tinta y otros productos no indicados. Consulta www.hp.com/go/recycledcontent para ver la lista.
2. Visita hp.com/sustainableimpact

Canon



A



NEW

PIXMA TR4750i

CÓD.	169905
REF.	5074C006
MULTIFUNCIÓN	SI
MÁXIMA IMPRESIÓN NEGRO	8,8 PPM
MÁXIMA IMPRESIÓN COLOR	4,4 PPM
TECNOLOGÍA IMPRESIÓN	INKJET
CONECTIVIDAD	WI-FI, USB
BANDEJA DE ENTRADA	100 HOJAS
DIMENSIONES	295 x 435 x 189 mm
PESO	5,8 kg
CONSUMIBLES ASOCIADOS	CL-576, PG-575

Canon



B



NEW

MAXIFY GX4050 MEGATANK

CÓD.	167663
REF.	5779C006
MULTIFUNCIÓN	SI
MÁXIMA IMPRESIÓN NEGRO	18 PPM
MÁXIMA IMPRESIÓN COLOR	13 PPM
TECNOLOGÍA IMPRESIÓN	INKJET
CONECTIVIDAD	USB, ETHERNET Y WIFI
BANDEJA DE ENTRADA	100 HOJAS
DIMENSIONES	417 x 251 x 399 mm
PESO	9,5 kg
CONSUMIBLES ASOCIADOS	GI-56BK/C/M/Y

Canon



C



NEW

MAXIFY GX6550

CÓD.	169903
REF.	6351C006
MULTIFUNCIÓN	SI
MÁXIMA IMPRESIÓN NEGRO	24 PPM
MÁXIMA IMPRESIÓN COLOR	15,5 PPM
TECNOLOGÍA IMPRESIÓN	INKJET
CONECTIVIDAD	WI-FI
BANDEJA DE ENTRADA	350 HOJAS
DIMENSIONES	410 x 254 x 399 mm
PESO	11,5 kg
CONSUMIBLES ASOCIADOS	CANON PGI

Canon



D



NEW

MAXIFY MB5450

CÓD.	169904
REF.	0971C009
MULTIFUNCIÓN	SI
MÁXIMA IMPRESIÓN NEGRO	24 PPM
MÁXIMA IMPRESIÓN COLOR	15,5 PPM
TECNOLOGÍA IMPRESIÓN	INKJET
CONECTIVIDAD	WI-FI, ETHERNET
BANDEJA DE ENTRADA	350 HOJAS
DIMENSIONES	463 x 351 x 394 mm
PESO	11 kg
CONSUMIBLES ASOCIADOS	CANON PGI

• PRECIOS A CONSULTAR •



IMPRESORAS LÁSER

A

LASERJET SFP M209DW

CÓD.	163133
REF.	6GW62F
MUTIFUNCIÓN	SI
MÁXIMA IMPRESIÓN NEGRO	30 PPM
MÁXIMA IMPRESIÓN COLOR	NO
TECNOLOGÍA IMPRESIÓN	LÁSER MONOCROMO
CONECTIVIDAD	WIFI
BANDEJA DE ENTRADA	150
FAX	NO
DIMENSIONES	355 x 205 x 279,5 mm
PESO	5,6 kg
CONSUMIBLES ASOCIADOS	HP LASERJET 136A; HP LASERJET 136X; W1360A; W1360X

B

DESKJET 3750

CÓD.	160349
REF.	4ZB95A
MULTIFUNCIÓN	NO
MÁXIMA IMPRESIÓN NEGRO	18
MÁXIMA IMPRESIÓN COLOR	4
TECNOLOGÍA IMPRESIÓN	LÁSER
CONECTIVIDAD	WI-FI, WI-FI DIRECT, FAST ETHERNET, USB 2.0
BANDEJA DE ENTRADA	150 HOJAS
FAX	NO
DIMENSIONES	183 x 161 x 115 mm
PESO	10 kg
CONSUMIBLES ASOCIADOS	HP 117A

C

MFP178NW

CÓD.	163852
REF.	7MD66F
MULTIFUNCIÓN	NO
MÁXIMA IMPRESIÓN NEGRO	20
MÁXIMA IMPRESIÓN COLOR	NO
TECNOLOGÍA IMPRESIÓN	LÁSER
CONECTIVIDAD	BLUETOOTH
BANDEJA DE ENTRADA	150 HOJAS
FAX	NO
DIMENSIONES	136,3 x 62,6 x 74,5 cm
PESO	3,8 kg
CONSUMIBLES ASOCIADOS	142A



HLL5210DW

CÓD.	169890
REF.	HLL5210DWRE1
MUTIFUNCIÓN	SI
MÁXIMA IMPRESIÓN NEGRO	48 PPM
MÁXIMA IMPRESIÓN COLOR	NO
TECNOLOGÍA IMPRESIÓN	LÁSER MONOCROMO
CONECTIVIDAD	WIFI, LAN
BANDEJA DE ENTRADA	250
FAX	-
DIMENSIONES	373 x 255 x 388 mm
PESO	10,7 kg
CONSUMIBLES ASOCIADOS	EPSON 664



HLL3240CDW

CÓD.	169891
REF.	HLL3240CDWRE1
MUTIFUNCIÓN	SI
MÁXIMA IMPRESIÓN NEGRO	26 PPM
MÁXIMA IMPRESIÓN COLOR	NO
TECNOLOGÍA IMPRESIÓN	LÁSER MONOCROMO
CONECTIVIDAD	WIFI, LAN
BANDEJA DE ENTRADA	250
FAX	-
DIMENSIONES	399 x 239 x 399 mm
PESO	15,20 kg
CONSUMIBLES ASOCIADOS	WT-229CL, BU-229CL, DR-248CL, TN-248 VAL



HLL2445DW

CÓD.	169886
REF.	HLL2445DWRE1
MUTIFUNCIÓN	SI
MÁXIMA IMPRESIÓN NEGRO	32 PPM
MÁXIMA IMPRESIÓN COLOR	NO
TECNOLOGÍA IMPRESIÓN	LÁSER MONOCROMO
CONECTIVIDAD	WIFI, LAN
BANDEJA DE ENTRADA	250
FAX	-
DIMENSIONES	356 x 360 x 183 mm
PESO	7,2 kg
CONSUMIBLES ASOCIADOS	TN2420

G

HL-1210W

CÓD.	77423
REF.	HL1210W
MULTIFUNCIÓN	NO
MÁXIMA IMPRESIÓN NEGRO	20
MÁXIMA IMPRESIÓN COLOR	NO
TECNOLOGÍA IMPRESIÓN	LÁSER

CONECTIVIDAD	WIFI
BANDEJA DE ENTRADA	150 HOJAS
FAX	NO
DIMENSIONES	340 x 238 x 189 mm
PESO	4,6 kg
CONSUMIBLES ASOCIADOS	TN1050/DR1050





LOS EXPERTOS EN TINTA
CONFÍAN
EN NOSOTROS

GRAN SURTIDO EN
CONSUMIBLES ORIGINALES
DE LAS PRIMERAS MARCAS



EPSON



brother
at your side



SAMSUNG

OKI

RICOH
imagine. change.

Canon



CONSULTE
NUESTRA WEB





A



B



LASERJET PRO MFP M282NW

CÓD.	160376
REF.	7KW72A
MULTIFUNCIÓN	SI
MÁXIMA IMPRESIÓN NEGRO	21 PPM
MÁXIMA IMPRESIÓN COLOR	21 PPM
TECNOLOGÍA IMPRESIÓN	LÁSER
CONECTIVIDAD	ETHERNET WIFI
BANDEJA DE ENTRADA	250
FAX	NO
DIMENSIONES	420 x 334,10 x 388,60 mm
PESO	18 kg
CONSUMIBLES ASOCIADOS	HP 207A

COLOR LASERJET PRO MFP M183FW

CÓD.	160377
REF.	7KW56A
MULTIFUNCIÓN	SI
MÁXIMA IMPRESIÓN NEGRO	16 PPM
MÁXIMA IMPRESIÓN COLOR	16 PPM
TECNOLOGÍA IMPRESIÓN	LÁSER
CONECTIVIDAD	ETHERNET WIFI
BANDEJA DE ENTRADA	150
FAX	SI
DIMENSIONES	420 x 341,2 x 380 mm
PESO	16,3 kg
CONSUMIBLES ASOCIADOS	HP 216A LASERJET



C



D



MFP M234DW WIFI

CÓD.	163135
REF.	6GW99F
MULTIFUNCIÓN	SI
MÁXIMA IMPRESIÓN NEGRO	30 PPM
MÁXIMA IMPRESIÓN COLOR	NO
TECNOLOGÍA IMPRESIÓN	LÁSER MONOCROMO
CONECTIVIDAD	WIFI
BANDEJA DE ENTRADA	150
FAX	SI
DIMENSIONES	298,6 x 368 x 242 mm
PESO	7,6 kg
CONSUMIBLES ASOCIADOS	HP 135A W1350A; HP 135X DE ALTA CAPACIDAD; W1350X

MFP M234SDW

CÓD.	163138
REF.	6GX01F
MULTIFUNCIÓN	SI
MÁXIMA IMPRESIÓN NEGRO	30 PPM
MÁXIMA IMPRESIÓN COLOR	NO
TECNOLOGÍA IMPRESIÓN	LÁSER MONOCROMO
CONECTIVIDAD	WIFI
BANDEJA DE ENTRADA	150
FAX	SI
DIMENSIONES	418 x 308 x 294 mm
PESO	9,5 kg
CONSUMIBLES ASOCIADOS	HP LASERJET 135A; W1350A; LASERJET 135X; W1350X



E

MFP178NW

CÓD.	162944
REF.	4ZB96A
MULTIFUNCIÓN	SI
MÁXIMA IMPRESIÓN NEGRO	18
MÁXIMA IMPRESIÓN COLOR	4
TECNOLOGÍA IMPRESIÓN	LÁSER
CONECTIVIDAD	PUERTO USB 2.0 DE ALTA VELOCIDAD; PUERTO DE RED FAST ETHERNET 10/100BASE-TX; WI-FI 802.11 B/G/N

BANDEJA DE ENTRADA	150 HOJAS
FAX	NO
DIMENSIONES	MÍNIMAS: 406 x 363 x 288,7 mm
PESO	12,94 kg
CONSUMIBLES ASOCIADOS	W2070A/W2071A/W2072A/W2073A



brother
at your side



A



brother
at your side



B



DCPL2620DW

CÓD.	169887
REF.	DCPL2620DWRE1
MULTIFUNCIÓN	SI
MÁXIMA IMPRESIÓN NEGRO	32 PPM
MÁXIMA IMPRESIÓN COLOR	NO
TECNOLOGÍA IMPRESIÓN	LÁSER MONOCROMO
CONECTIVIDAD	WIFI
BANDEJA DE ENTRADA	250
FAX	SI
DIMENSIONES	410 x 272 x 399 mm
PESO	10,1 kg
CONSUMIBLES ASOCIADOS	TN2510/TN2510XL/ DR2510

MFCL2860DW

CÓD.	169888
REF.	MFCL2860DWRE1
MULTIFUNCIÓN	SI
MÁXIMA IMPRESIÓN NEGRO	34 PPM
MÁXIMA IMPRESIÓN COLOR	NO
TECNOLOGÍA IMPRESIÓN	LÁSER MONOCROMO
CONECTIVIDAD	FAST ETHERNET Y WIFI
BANDEJA DE ENTRADA	250
FAX	SI
DIMENSIONES	410 x 319 x 399 mm
PESO	11,6 kg
CONSUMIBLES ASOCIADOS	TN2510/TN2510XL/ DR2510

brother
at your side



C



MFCL2800DW

CÓD.	169893
REF.	MFCL2800DWRE1
MULTIFUNCIÓN	SI
MÁXIMA IMPRESIÓN NEGRO	32 PPM
MÁXIMA IMPRESIÓN COLOR	NO
TECNOLOGÍA IMPRESIÓN	LÁSER MONOCROMO
CONECTIVIDAD	FAST ETHERNET Y WIFI
BANDEJA DE ENTRADA	250
FAX	SI
DIMENSIONES	410 x 319 x 399 mm
PESO	11,6 kg
CONSUMIBLES ASOCIADOS	TN2510/TN2510XL/ DR2510

brother
at your side



D



MFCL3760DW

CÓD.	169889
REF.	MFCL3760CDWRE1
MULTIFUNCIÓN	SI
MÁXIMA IMPRESIÓN NEGRO	26 PPM
MÁXIMA IMPRESIÓN COLOR	
TECNOLOGÍA IMPRESIÓN	LÁSER LED COLOR
CONECTIVIDAD	GIGABIT Y WIFI
BANDEJA DE ENTRADA	250
FAX	SI
DIMENSIONES	410 x 401 x 444 mm
PESO	20,2 kg
CONSUMIBLES ASOCIADOS	DR-248CL/ WT-229CL/ TN-248BK/ TN-248C

brother
at your side



E



MFCL6710DW

CÓD.	169892
REF.	MFCL6710DWRE1
MULTIFUNCIÓN	SI
MÁXIMA IMPRESIÓN NEGRO	50 PPM
MÁXIMA IMPRESIÓN COLOR	NO
TECNOLOGÍA IMPRESIÓN	LÁSER MONOCROMO
CONECTIVIDAD	GIGABIT Y WIFI
BANDEJA DE ENTRADA	520
FAX	SI
DIMENSIONES	495 x 518 x 473 mm
PESO	17,3 kg
CONSUMIBLES ASOCIADOS	TN3600/TN3610/ TN3600XL/TN3600XXL

Canon



F

I-SENSYS MF465DW

CÓD.	169908
REF.	5951C007
MULTIFUNCIÓN	SI
MÁXIMA IMPRESIÓN NEGRO	40 PPM
MÁXIMA IMPRESIÓN COLOR	NO
TECNOLOGÍA IMPRESIÓN	LÁSER

CONECTIVIDAD	WI-FI
BANDEJA DE ENTRADA	100 HOJAS
FAX	SI
DIMENSIONES	420 x 460 x 375 mm
PESO	16,3 kg
CONSUMIBLES ASOCIADOS	CARTUCHO 070; CARTUCHO 070H



INFORMÁTICA

CONSUMIBLES COMPATIBLES

A

Pelikan

CINTAS Y RODILLOS DE CALCULADORAS

CÓD.	GRUPO/MOD.			DESCRIPCIÓN	CALCULADORAS
44290	51	-	1	CINTA MÁQUINA PELIKAN GRUPO 51 NYLON NEGRO/ROJO	CITIZEN 333DP 335DP 340DP 345DP 350DP11 355DP11 400D 410DP 420DP11 440DP11 505DP 540 DP11 555DP CX-32II CX-55 CX-88 CX-90 CX-90III CX-91II CX-110 CX-120 CX-121II CX-123 CX-123II CX-125 CX-131 CX-131IVN CX-185III CX-215 CX-220 CX-32II CX-55 CX-88 CX-90 CX-90III CX-91II CX-110 CX-120 CX-121II CX-123 CX-123II CX-125 CX-131 CX-131IVN CX-185III CX-215 CX-220 CX-60 CX-77II CX-77IV CX-122 CX-210 110DP 101DP 121DP 121FP 12DPM 132CP 215DP 90DP MVB720
44291	51	-	1	CINTA MÁQUINA PELIKAN GRUPO 51 NYLON NEGRO	
44295	51	-	1	CINTA MÁQUINA PELIKAN GRUPO 51 NYLON VIOLETA	
44292	IR40T	-	1	RODILLO ENTINTADO PELIKAN IR40T NEGRO/ROJO (1 UNIDAD)	
44294	IR40T	-	1	RODILLO ENTINTADO PELIKAN IR40T NEGRO/ROJO (2 UNIDADES)	
44293	IR40	-	1	RODILLO ENTINTADO PELIKAN IR40 NEGRO	
44298	IR72	-	1	RODILLO ENTINTADO PELIKAN IR72 GRUPO 720 NEGRO	

Pelikan

CINTAS DE MÁQUINAS PELIKAN

CÓD.	GRUPO/MOD.			DESCRIPCIÓN
44054	1	-	1	PARA TRIUMPH-ADLER GRUPO 1D
44038	8	-	1	PARA OLIVETTI GRUPO 8D NYLON NEGRO
44041	8	-	1	PARA OLIVETTI GRUPO 8D NYLON NEGRO/ROJO

CINTAS DE IMPRESORAS MATRICIALES

CÓD.	GRUPO/MOD.			DESCRIPCIÓN
44064	655/ERC -30/34	-	1	CINTA IMPRESORA PELIKAN PARA EPSON ERC 30/34 VIOLETA GRUPO 655
44067	655/ERC -30/34	-	1	CINTA IMPRESORA PELIKAN PARA EPSON ERC 30/34 NEGRO/ROJO GRUPO 655
44071	LEX-2491	-	1	CINTA IMPRESORA PELIKAN PARA IBM 2380/81 LEXMARK 2490/91

REPUESTOS FAXES

brother
at your side

B

CÓD.	REF.			MODELO	DESCRIPCIÓN	BOBINAS
26783	PC72RF	-	1	FAX	REPUESTO FAX T104/106 BROTHER DE TRANSFERENCIA TÉRMICA 2 BOBINAS DURACIÓN 140 PÁGINAS	2 BOBINAS
26784	PC74RF	-	1	T104-106	REPUESTO FAX T104/106 BROTHER DE TRANSFERENCIA TÉRMICA 4 BOBINAS DURACIÓN 140 PÁGINAS	4 BOBINAS

IMPRESORAS ESPECIALES

brother
at your side

C



NEW



CÓD.	REF.		
166552	PJ-862	-	1 A/C

IMPRESORA TÉRMICA PORTÁTIL

Impresora térmica portátil. Formato DIN A4. Velocidad de impresión hasta 13,5 ppm. Resolución de impresión de 203 ppp. Conexión USB y Bluetooth MFi. No incluye adaptador de corriente. Batería opcional de iones de litio para una gran autonomía. Medidas: 255 x 30 x 55 mm. Peso: 430 g. **La impresora.**

COLOP

D



NEW

BAJO PEDIDO

CÓD.	REF.		
169883	164238	-	1 274,71€

IMPRESORA PORTÁTIL E-MARK GO

Impresora portátil muy compacta que permite imprimir directamente a todo color en casi cualquier superficie absorbente papel, cartón, corcho, madera, piedra, cuero, etc, con un movimiento lateral hacia la izquierda o hacia la derecha. Cartucho de tinta adecuado para aproximadamente 1500 impresiones. Tamaño máximo de la impresión: altura 14,5 mm y longitud 150 mm. Aplicación gratuita e intuitiva, disponible para iOS y Android. Se pueden diseñar impresiones individuales, ofrece infinidad de posibilidades como fuentes, colores, objetos e imágenes prediseñadas. Desde la galería de fotos del teléfono inteligente, puede cargar archivos jpg o png; los diseños se envían desde la aplicación en pocos segundos al dispositivo a través de Wifi y se pueden imprimir de inmediato. Duración de la batería de 4 horas de uso continuo. Medidas: 71 x 63,5 x 52 mm. Peso: 178 g. **La impresora.**



COLOP.

A

NEW

COLOP.

B

NEW



BAJO PEDIDO

CÓD. REF. 169884 164150 - 1 25,55€

FUNDA PARA E-MARK GO

Funda compacta que se adapta perfectamente a la impresora y lo protege de impactos externos. Protección ideal contra arañazos, salpicaduras de agua, pequeñas sacudidas y otros impactos externos. Espacio adicional para el cable de carga USB. Color gris. Medidas: 80 x 90 x 110 mm. **La funda.**

CÓD. REF. 169885 164874 - 1 14,29€

REGLA CENTRADORA PARA E-MARK GO

Práctico accesorio de apoyo para el manejo y posicionamiento exacto de la E-mark Go. Permite realizar impresiones rectas, imprimir en los bordes de casi cualquier superficie, ya que garantiza una detección óptima del sensor. Regla en mm y pulgadas. Permite imprimir bordes, superficies irregulares y pequeñas. Orificio lateral para crear una regla convencional. Medidas: 10 x 85 x 250 mm. **La regla.**

COLOP.

C



CÓD. REF. 166034 156664 - 1 63,74€

CARTUCHO TINTA PARA IMPRESORA E-MARK

El cartucho E-Mark de tinta tricolor (amarillo, cian y magenta) permite la impresión a todo color en casi todas las superficies absorbentes. Calidad de impresión 600 ppp. Tipo C2. Hasta 5000 impresiones. Ciclos de limpieza automáticos y manuales. Fácilmente reemplazable en pocos pasos. **El cartucho.**

ESCÁNERS

hp

D



BAJO PEDIDO

CÓD. REF. 169900 6FW07A - 1 A/C

ESCÁNER SCANJET PRO 3000 S4

Escaneado profesional, rápido y para grandes volúmenes. Velocidad de escaneado: 40 ppm/80 ipm. Ciclo de trabajo diario de hasta 4000 páginas. Alimentador automático de documentos de 50 hojas DIN A4 con escaneado a doble cara de una sola pasada. Conectividad: USB 3.0. Botón escaneado, cancelación y encendido. Medidas: 250 x 244 x 395 mm. Peso: 4,22 kg. **El escáner.**

NEW

brother
at your side

E



CÓD. REF. 166607 ADS4300N - 1 A/C

ESCÁNER DE SOBREMESA ADS-4300N

Escáner profesional muy rápido, con conexión por USB y red cableada. Puede escanear a velocidad de hasta 80 páginas por minuto a doble cara y cuenta con una capacidad de alimentación de papel de 80 hojas. Permite escanear directamente a carpetas de red sin necesidad de estar conectado a un PC. Diseño compacto, fácil configuración y uso. Funciones estándar: Escaneado a PC, Imagen, Red (SMB), FTP/SFTP. Medidas: 299,5 x 190,5 x 215,9 mm. Peso: 2,64 kg. **El escáner.**



UNIDAD MÍNIMA DE VENTA



PERMITE APERTURA DE ENVASE



MEDIDAS: ANCHO X ALTO X PROFUNDIDAD

EPSON
EXCEED YOUR VISION

A



NEW

CÓD. REF.
167633 B11B249401 - 1 A/C

ESCÁNER WORKFORCE DS-410

Escáner DIN A4 profesional con alimentador automático. Ideal para oficinas pequeñas o trabajo en casa. Paper Protection Technology: protege los documentos originales y asegúrate de que se escaneen todas las páginas. Alimentador automático para 50 hojas. Modo A3 manual: escanea documentos originales de mayor tamaño. Velocidad de escaneo: monocromo: 26 ppm, color: 26 ppm. Medidas: 297 x 154 x 152 mm. Peso: 2,5 kg. **El escáner.**

Canon

B



NEW

BAJO PEDIDO

CÓD. REF.
169901 4861C003 - 1 A/C

ESCÁNER IMAGEFORMULA R10

Escáner portátil a doble cara. Permite escanear de forma rápida y sencilla sin necesidad de instalar ningún software o driver. Con velocidades de hasta 12 ppm y resoluciones de hasta 600 ppp, puedes escanear hasta 20 hojas a la vez gracias a un alimentador ADF o 500 hojas al día. Usa un cable USB. Medidas: 285 x 40 x 95 mm. Peso: 0,9 kg. **El escáner.**

Canon

C



NEW

BAJO PEDIDO

CÓD. REF.
169902 4044C003 - 1 A/C

ESCÁNER IMAGEFORMULA DR-S150

Este escáner profesional produce imágenes de alta resolución de cualquier documento, fotografía o tarjeta de plástico. Las opciones de LAN, WiFi o USB permiten establecer conexiones de forma flexible que facilitan el uso en todo tipo de aplicaciones y entornos de escaneo. 45 ppm/90 ipm. ADF de 60 hojas. Cuenta con varias opciones de conectividad USB, LAN y WLAN. Medidas: 291 x 242 x 247 mm. Peso: 3,3 kg. **El escáner.**

A/C: PRECIOS A CONSULTAR



badgy

A

CÓD. REF.  
153891 B12U0000RS - 1 A/C

IMPRESORA DE TARJETAS BADGY 100

Impresora de tarjetas de plástico que permite entregar una tarjeta personalizada en menos de un minuto. Permite incluir imágenes y logos en tarjetas de plástico resistentes y difíciles de falsificar. Incluye 50 tarjetas de PVC de 53,98 x 85,60 mm y programa de edición Evolis Badge Studio®. La superficie imprimible de la tarjeta tiene un margen de 1,35 mm. Interfaz: USB 2.0 compatible con 1.1 y 3.0. Capacidad del cargador: 25 tarjetas. Sistemas operativos: Windows XP, Vista (32 y 64 bits), 7 (32 y 64 bits), 8 (32 y 64 bits), 10 (32 y 64 bits); Mac OS X (a partir de 10.6). Diseño ecológico: certificación RoHS, modo de reposo prolongado y consumo eléctrico reducido. Medidas: 148 x 200 x 276 mm. Peso: 1,67 kg.

La impresora.



badgy

B

CÓD. REF.  
154520 B22U0000RS - 1 A/C

IMPRESORA DE TARJETAS BADGY 200

Impresora de tarjetas a una cara con impresión a sangre. Una solución perfecta para cualquier tienda o comercio retail. Está lista para ser usada con PC o MAC y pone a disposición una completa librería de plantillas descargable de la web de la impresora Badgy con la que poder personalizar la plantilla de la tarjeta añadiendo texto, logos fotos, códigos de barra y muchas opciones más. Incluye: impresora Badgy 200, software Badgy Premium Suite®, 1 cinta color, 100 imp, 100 tarjetas PVC blanco 0,76 mm y acceso a la librería de plantillas Evolis.

La impresora.



badgy C



CÓD. REF.  
153892 CBGP0001C - 1 A/C

KIT PARA IMPRESIONES

Kit compuesto por 100 tarjetas de PVC (0,76 mm) y cinta para 100 impresiones. Compatibilidad con Badgy 100 y Badgy 200. **El kit.**

badgy D



CÓD. REF.  
153895 CBGC0020W - 1 A/C

TARJETA PVC PARA IMPRESORA

Tarjeta de 0,50 mm de grosor. Medidas: 53,98 x 85,60 mm. **El pack de 100 tarjetas.**

badgy E



CÓD. REF. IMPRESIONES MODELO  
153893 CBGR0100C 100 COLOR - 1 A/C

CINTA PARA IMPRESIONES

Cinta para impresora de tarjetas. **La cinta.**



INFORMÁTICA

MÁQUINA DE SELLOS



A



CÓD. REF.
152229 ESTM-H - 1 A/C

MÁQUINA DE SELLOS PREENTINTADOS

La máquina X'Stamper Quix de sellos preentintados viene equipada con todo lo necesario para hacer sellos. Admite hasta 15 tipos de sellos en diferentes tamaños. Incluye software con guía. Interface: USB2.0(Hi-Speed), Ethernet. Sistemas compatibles: Windows XP / 7 / 8 / 8.1 / 10. Espacio de impresión: 53 x 100 mm. Resolución: 600 dpi. Medidas: 222 x 384 x 228 mm. Peso: 7 kg. **La máquina.**

SELLOS AUTOMÁTICOS



B

+ DE 6000 IMPRESIONES



CÓD.	REF.	COLOR	MEDIDAS	FORMA		
152187	QPTL-Q0460RU Q05 AZ	AZUL	4 x 60 mm	RECTANGULAR	- 1	A/C
152188	QPTL-Q1125RU Q04 AZ	AZUL	11 x 25 mm	RECTANGULAR	- 1	A/C
152189	QPTL-Q1140RU Q10 AZ	AZUL	11 x 40 mm	RECTANGULAR	- 1	A/C
152190	QPTL-Q1648RU Q11 AZ	AZUL	16 x 48 mm	RECTANGULAR	- 1	A/C
152191	QPTL-Q1349RU Q13 AZ	AZUL	13 x 49 mm	RECTANGULAR	- 1	A/C
152192	QPTL-Q1460RE Q14 AZ	AZUL	14 x 60 mm	RECTANGULAR	- 1	A/C
152193	QPTL-Q2269RU Q18 AZ	AZUL	22 x 69 mm	RECTANGULAR	- 1	A/C
152194	QPTL-Q2449RU Q12 AZ	AZUL	24 x 49 mm	RECTANGULAR	- 1	A/C
152195	QPTL-Q3661RU Q16 AZ	AZUL	36 x 61 mm	RECTANGULAR	- 1	A/C
152196	QPTL-Q2878RU Q24 AZ	AZUL	28 x 78 mm	RECTANGULAR	- 1	A/C
152197	QPTL-Q1683RU Q26 AZ	AZUL	16 x 83 mm	RECTANGULAR	- 1	A/C
152198	QPTL-QE14RU Q32 AZ	AZUL	Ø 14 mm	REDONDO	- 1	A/C
152199	QPTL-QE20RU Q34 AZ	AZUL	Ø 20 mm	REDONDO	- 1	A/C
152200	QPTL-QE38RU Q53 AZ	AZUL	Ø 38 mm	REDONDO	- 1	A/C
152173	QPTL-Q0460RU Q05 NE	NEGRO	4 x 60 mm	RECTANGULAR	- 1	A/C
152174	QPTL-Q1125RU Q04 NE	NEGRO	11 x 25 mm	RECTANGULAR	- 1	A/C
152175	QPTL-Q1140RU Q10 NE	NEGRO	11 x 40 mm	RECTANGULAR	- 1	A/C
152176	QPTL-Q1648RU Q11 NE	NEGRO	16 x 48 mm	RECTANGULAR	- 1	A/C
152177	QPTL-Q1349RU Q13 NE	NEGRO	13 x 49 mm	RECTANGULAR	- 1	A/C
152178	QPTL-Q1460RE Q14 NE	NEGRO	14 x 60 mm	RECTANGULAR	- 1	A/C
152179	QPTL-Q2269RU Q18 NE	NEGRO	22 x 69 mm	RECTANGULAR	- 1	A/C

CÓD.	REF.	COLOR	MEDIDAS	FORMA		
152180	QPTL-Q2449RU Q12 NE	NEGRO	24 x 49 mm	RECTANGULAR	- 1	A/C
152181	QPTL-Q3661RU Q16 NE	NEGRO	36 x 61 mm	RECTANGULAR	- 1	A/C
152182	QPTL-Q2878RU Q24 NE	NEGRO	28 x 78 mm	RECTANGULAR	- 1	A/C
152183	QPTL-Q1683RU Q26 NE	NEGRO	16 x 83 mm	RECTANGULAR	- 1	A/C
152184	QPTL-QE14RU Q32 NE	NEGRO	Ø 14 mm	REDONDO	- 1	A/C
152185	QPTL-QE20RU Q34 NE	NEGRO	Ø 20 mm	REDONDO	- 1	A/C
152186	QPTL-QE38RU Q53 NE	NEGRO	Ø 38 mm	REDONDO	- 1	A/C
152201	QPTL-Q0460RU Q05 RO	ROJO	4 x 60 mm	RECTANGULAR	- 1	A/C
152202	QPTL-Q1125RU Q04 RO	ROJO	11 x 25 mm	RECTANGULAR	- 1	A/C
152203	QPTL-Q1140RU Q10 RO	ROJO	11 x 40 mm	RECTANGULAR	- 1	A/C
152204	QPTL-Q1648RU Q11 RO	ROJO	16 x 48 mm	RECTANGULAR	- 1	A/C
152205	QPTL-Q1349RU Q13 RO	ROJO	13 x 49 mm	RECTANGULAR	- 1	A/C
152206	QPTL-Q1460RE Q14 RO	ROJO	14 x 60 mm	RECTANGULAR	- 1	A/C
152207	QPTL-Q2269RU Q18 RO	ROJO	22 x 69 mm	RECTANGULAR	- 1	A/C
152208	QPTL-Q2449RU Q12 RO	ROJO	24 x 49 mm	RECTANGULAR	- 1	A/C
152209	QPTL-Q3661RU Q16 RO	ROJO	36 x 61 mm	RECTANGULAR	- 1	A/C
152210	QPTL-Q2878RU Q24 RO	ROJO	28 x 78 mm	RECTANGULAR	- 1	A/C
152211	QPTL-Q1683RU Q26 RO	ROJO	16 x 83 mm	RECTANGULAR	- 1	A/C
152212	QPTL-QE14RU Q32 RO	ROJO	Ø 14 mm	REDONDO	- 1	A/C
152213	QPTL-QE20RU Q34 RO	ROJO	Ø 20 mm	REDONDO	- 1	A/C
152214	QPTL-QE38RU Q53 RO	ROJO	Ø 38 mm	REDONDO	- 1	A/C

SELLO PERSONALIZABLE

Sellos preentintados, rellenables fácilmente. La tinta es muy resistente al agua. Con grip compacto para facilitar el agarre. 3 tintas distintas: negro, azul y rojo. Disponibles en 2 formatos: rectangular y redondo. El formato rectangular esta disponible en 11 tamaños distintos, y el formato redondo está disponible en 3 diámetros distintos. Más de 6000 impresiones. **El sello.**





A

20 ml

CÓD.	REF.	COLOR	📦	📦
152231	QPTLR-20 A	AZUL	- 1	A/C
152230	QPTLR-20 N	NEGRO	- 1	A/C
152232	QPTLR-20 R	ROJO	- 1	A/C

TINTA PARA SELLOS

Tinta X'Stamper Quix para sellos. Tinta de máximo rendimiento, 3-4 gotas en ambos orificios son suficientes para hacer hasta 5000 impresiones. **El bote de 20 ml.**



B

CÓD.	REF.	📦	📦
152235	ESTM-PFF	- 1	A/C

FILTRO PARA MÁQUINA DE SELLOS

Va dentro de la máquina. Se debe cambiar al menos 1 vez al año. **El filtro.**



C



CÓD.	REF.	MODELO	MEDIDAS	FORMA	📦	📦
152236	QPT-PG/0460	Q-05	4 x 60 mm	RECTANGULAR	- 1	A/C
152237	QPT-PG/1125	Q-04	11 x 25 mm	RECTANGULAR	- 1	A/C
152238	QPT-PG/1140	Q-10	11 x 40 mm	RECTANGULAR	- 1	A/C
152239	QPT-PG/1648	Q-11	16 x 48 mm	RECTANGULAR	- 1	A/C
152240	QPT-PG/1349	Q-13	13 x 49 mm	RECTANGULAR	- 1	A/C
152241	QPT-PG/1460	Q-14	14 x 60 mm	RECTANGULAR	- 1	A/C
152242	QPT-PG/2269	Q-18	22 x 69 mm	RECTANGULAR	- 1	A/C
152243	QPT-PG/2449	Q-12	24 x 49 mm	RECTANGULAR	- 1	A/C
152244	QPT-PG/3661	Q-16	36 x 61 mm	RECTANGULAR	- 1	A/C
152245	QPT-PG/2878	Q-24	28 x 78 mm	RECTANGULAR	- 1	A/C
152246	QPT-PG/1683	Q-26	16 x 83 mm	RECTANGULAR	- 1	A/C
152247	QPT-PG/14R	Q-32	Ø 14 mm	REDONDO	- 1	A/C
152248	QPT-PG/20R	Q-34	Ø 20 mm	REDONDO	- 1	A/C
152249	QPT-PG/38R	Q-53	Ø 38 mm	REDONDO	- 1	A/C

ALMOHADILLA PARA SELLOS

Almohadilla para sello. Es la pieza que va con el sello y se graba en la máquina. **La almohadilla.**



E



CÓD.	REF.	📦	📦
155436	LB0418001	- 1	A/C

RODILLO DE TINTA PARA MÁQUINA DE SELLOS

Repuesto cassette rodillo de tinta para maquina sellos sc-2000. **El rodillo.**



F



LÁMPARA DE XENON 2000
DESTELLOS PARA MÁQUINAS DE SELLOS.

CÓD.	REF.	📦	📦
28591	PR-LAMP	- 1	A/C



D

CÓD.	REF.	COLOR	MODELO	📦	📦
152256	TYPE A Q-05 AZU	AZUL	Q-05	- 1	A/C
152257	TYPE B Q-04 AZU	AZUL	Q-04	- 1	A/C
152258	TYPE C Q-10-11-13 AZU	AZUL	Q-10, Q-11 Y Q-13	- 1	A/C
152259	TYPE D Q-14-18-12-16-24-26	AZUL	Q-14, Q-18, Q-12, Q-16, Q-24 Y Q-26	- 1	A/C
152260	TYPE E Q-32-34 AZU	AZUL	Q-32 Y Q-34	- 1	A/C
152261	TYPE F Q-53 AZU	AZUL	Q-53	- 1	A/C
152250	TYPE A Q-05 NEG	NEGRO	Q-05	- 1	A/C
152251	TYPE B Q-04 NEG	NEGRO	Q-04	- 1	A/C
152252	TYPE C Q-10-11-13 NEG	NEGRO	Q-10-11-13	- 1	A/C
152253	TYPE D Q-14-18-12-16-24-26	NEGRO	Q-14-18-12-16-24-26	- 1	A/C
152254	TYPE E Q-32-34 NEG	NEGRO	Q-32-34	- 1	A/C
152255	TYPE F Q-53 NEG	NEGRO	Q-53	- 1	A/C
152262	TYPE A Q-05 ROJ	ROJO	Q-05	- 1	A/C
152263	TYPE B Q-04 ROJ	ROJO	Q-04	- 1	A/C
152264	TYPE C Q-10-11-13 ROJ	ROJO	Q-10-11-13	- 1	A/C
152265	TYPE D Q-14-18-12-16-24-26	ROJO	Q-14-18-12-16-24-26	- 1	A/C
152266	TYPE E Q-32-34 ROJ	ROJO	Q-32-34	- 1	A/C
152267	TYPE F Q-53 ROJ	ROJO	Q-53	- 1	A/C
153729	TYPE A Q-05 VE	VERDE	Q-05	- 1	A/C
153730	TYPE B Q-04 VE	VERDE	Q-04	- 1	A/C
153731	TYPE C Q-10-11-13 VE	VERDE	Q-10-11-13	- 1	A/C
153732	TYPE D Q-14-18-12-16-24-26 VE	VERDE	Q-14-18-12-16-24-26	- 1	A/C
153733	TYPE E Q-32-34 VE	VERDE	Q-32-34	- 1	A/C
153734	TYPE F Q-53 VE	VERDE	Q-53	- 1	A/C

FOTOLITO PARA SELLO

Fotolito para sello. Para imprimir las etiquetas de la cabeza del sello y de la caja. **El fotolito.**

SELLOS AUTOMÁTICOS.

CÓD.	REF.	MEDIDAS	MONTURA	📦	📦
28560	PR-1060-E6P	10 x 60 mm	AZUL	- 6	A/C
28561	PR-1060-R	10 x 60 mm	ROJO	- 6	A/C
28563	PR-1212-E6P	12 x 12 mm	AZUL	1	6 A/C
28565	PR-1212-B	12 x 12 mm	NEGRO	1	6 A/C
28564	PR-1212-R6P	12 x 12 mm	ROJO	- 6	A/C
28566	PR-1438-E6P	14 x 38 mm	AZUL	- 6	A/C
28567	PR-1438-R6P	14 x 38 mm	ROJO	- 6	A/C
28569	PR-1850-E	18 x 50 mm	AZUL	- 6	A/C
28570	PR-1850-R6P	18 x 50 mm	ROJO	1	6 A/C
35906	PR-1850-G6P	18 x 50 mm	VERDE	1	6 A/C
28574	PR-2020-B6P	20 x 20 mm	NEGRO	1	6 A/C
28575	PR-2260-E6P	22 x 60 mm	AZUL	- 6	A/C
28577	PR-2260-B	22 x 60 mm	NEGRO	- 6	A/C

SELLOS AUTOMÁTICOS.

CÓD.	REF.	MEDIDAS	MONTURA	📦	📦
28576	PR-2260-R6P	22 x 60 mm	ROJO	- 6	A/C
28578	PR-2770-E6P	27 x 70 mm	AZUL	- 6	A/C
28580	PR-2770-B6P	27 x 70 mm	NEGRO	- 6	A/C
28579	PR-2770-R	27 x 70 mm	ROJO	- 6	A/C
28581	PR-3030E6P	30 x 30 mm	AZUL	- 6	A/C
28583	PR-3030-B6P	30 x 30 mm	NEGRO	- 6	A/C
28584	PR-3458-E	34 x 58 mm	AZUL	- 6	A/C
28586	PR-3458-B6P	34 x 58 mm	NEGRO	- 6	A/C
28585	PR-3458-R	34 x 58 mm	ROJO	1	6 A/C
35907	PR-3458-G	34 x 58 mm	VERDE	- 6	A/C
28587	PR-4040-E6P	40 x 40 mm	AZUL	- 6	A/C
28589	PR-4040-B6P	40 x 40 mm	NEGRO	- 6	A/C
77900	PR-4040-G6P	40 x 40 mm	VERDE	1	6 A/C
28866	PR-4090-B6P	40 x 90 mm	NEGRO	1	6 A/C





A

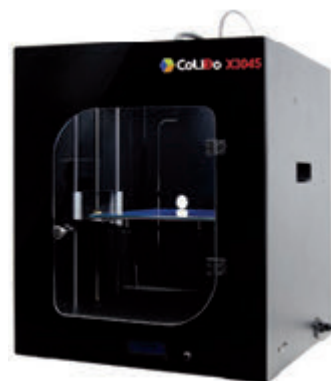

CÓD.	REF.		
79656	COL3D-LMD031B	- 1	A/C

IMPRESORA 3D X3045

Impresora 3D avanzada ideal para profesionales y empresas. Su gran volumen de impresión la convierte en el equipo ideal para el sector industrial. Estructura exterior realizada con materiales altamente resistentes que protegen tanto al equipamiento electrónico como a los elementos que se imprimen en ella. Motor con velocidad gradual que mejora la calidad, estabilidad y fiabilidad del producto final. Su interface permite graduar la temperatura de la cámara interior. Volumen de construcción: 300 x 300 x 450 mm. Resolución de la capa: 0,1-0,4 mm. Diámetro de la boquilla: 0,4 mm. Diámetro del filamento: 1,75 mm. Filamento de PLA/ABS. Plataforma de construcción fabricada en cristal y estructura en acero. Plataforma de vidrio revestido. Rodamiento XYZ de acero. Software REPETIER-HOST. Archivos STL, G-Code. Controladores: Windows 7, MAC OS, LINUX. Conectividad: SD Card y USB. Temperatura del depósito: 0°-32°C. Temperatura de impresión: 15°-32°C. Voltaje de entrada: 110-240V, 50/60Hz. Potencia: 300W. Medidas: 530 x 530 x 690 mm. Peso: 7 kg. **La impresora.**

ACCESORIOS PARA IMPRESORAS 3D



B



CÓD.	REF.	COLOR		
79576	COL3D-LCD164U	■ AZUL	- 1	A/C
79574	COL3D-LCD164W	□ BLANCO	- 1	A/C
79582	COL3D-LCD164E	■ GRIS	- 1	A/C
79581	COL3D-LCD164N	■ MARRÓN	- 1	A/C
79575	COL3D-LFD164B	■ NEGRO	- 1	A/C
79577	COL3D-LFD164R	■ ROJO	- 1	A/C
79578	COL3D-LFD164G	■ VERDE	- 1	A/C

FILAMENTOS 3D GOLD PLA XL

Filamento PLA (Ácido Poliáctico) exclusivo cuya calidad lo coloca por delante de sus competidores. Indicado para proyectos finales que quieran conseguir un sello de distinción. Termoplástico ideal para la impresión 3D gracias a sus propiedades mecánicas y a su temperatura de fusión, en torno a 1500C. Sometido a un estricto control de producción que asegura la más alta calidad, con un diámetro estable en toda la bobina certificado milímetro a milímetro por un exhaustivo y exclusivo test láser. Filamento "bubble free", por lo que los acabados de las impresiones no presentarán irregularidades en su superficie. Adherencia a la plataforma de producción sin aditamentos químicos, gracias a la base de cristal patentada. Biodegradable. Grosor de filamento: 1,75 mm. **La bobina de 1 kg.**

IMPRESORAS DE ETIQUETAS



C



CÓD.	REF.		
52920	QL-700	- 1	A/C

IMPRESORA DE ETIQUETAS QL-700

Impresora de etiquetas profesional con tecnología térmica directa, con función "Conectar y Etiquetar". Velocidad de impresión: hasta 93 etiquetas por minuto sin desperdiciar ni una sola etiqueta. Con corte automático. Impresión de códigos de barras. Conexión a base de datos. Impresión de logotipos e imágenes. Ancho máximo de etiqueta de 62 mm. Rollos de etiquetas y cintas continuas DK hasta 62 mm de ancho (incluidas). Compatible con Windows 7, Windows 8, Windows Vista, Windows XP y Mac OS X 10.4.1 o superior. Medidas: 128 x 153 x 221 mm. Peso: 1,12 kg. **La impresora.**



D



CÓD.	REF.		
167629	QL820NWBC	- 1	A/C

IMPRESORA DE ETIQUETAS QL-820NWBC

Impresora de etiquetas profesional ideal para la oficina con conexión de red cableada, WiFi, Bluetooth MFi y pantalla LCD. 110 etiquetas/min. Anchura de cinta de hasta 62 mm. Resolución 300 x 600 ppp. Impresión a negro y rojo. Medidas: 125 x 145 x 234 mm. Peso: 1,16 kg. **La impresora.**



brother
at your side

NEW

brother
at your side

NEW

A



B



CÓD. REF.
167630 RJ2035B - 1 A/C

IMPRESORA PORTÁTIL DE ETIQUETAS RJ-2035B

Impresora portátil de etiquetas y tickets de hasta 2 pulgadas de ancho, conexión USB y Bluetooth MFi. Ancho de rollo 2" (58 mm). Velocidad de impresión de hasta 4ips (101 mm/seg). Resolución de 203 ppp. Medidas: 79 x 36,5 x 116 mm. Peso: 215 g. **La impresora.**

CÓD. REF.
167631 TD4210D - 1 A/C

IMPRESORA DE ETIQUETAS Y TICKETS TD-4210D

Impresora de etiquetas y tickets de tecnología térmica directa con conectividad USB. Resolución de 203 ppp. Tecnología térmica directa. Ancho de impresión hasta 104 mm. Velocidad 127 mm/segundo. Medidas: 108 x 224 x 155 mm. Peso: 2,08 kg. **La impresora.**

DYMO

C



D



CÓD. REF.
163332 2112722 - 1 A/C

IMPRESORA DE ETIQUETAS 550

Impresora de etiquetas sin tinta para PC y Mac®. Utiliza la tecnología de impresión térmica directa, sin necesidad de tinta o tóner. Cree e imprima etiquetas de direcciones, para carpetas de archivos, códigos de barras y más desde su PC o Mac® a través del software DYMO® Connect. Imprime hasta 62 etiquetas por minuto. Diseño gráfico nítido con una resolución estándar de 300 x 300 DPI. Incluye: LabelWriter™ 550, 1 rollo básico de etiquetas de direcciones (28 mm x 89 mm), un adaptador de CA, un cable de alimentación, un cable USB, una guía de referencia rápida y 2+1 años de garantía limitada. Medidas: 160 x 140 x 270 mm. Peso: 1,3 kg. **La impresora.**

CÓD. REF.
163333 2112723 - 1 A/C

IMPRESORA DE ETIQUETAS 550 TURBO

Impresora de etiquetas de alta velocidad para PC/Mac® con conexión LAN. Utiliza la tecnología de impresión térmica directa, sin necesidad de tinta o tóner. La aplicación inteligente DYMO® Connect para software de ordenadores se conecta al PC o Mac® lo que permite un gran número de posibilidades de diseño con mucho estilo. Imprime hasta 90 etiquetas por minuto. Diseño gráfico nítido con una resolución estándar de 300 x 300 DPI. Impresión masiva a partir de Microsoft Excel, Outlook y Google Contacts. Cree etiquetas personalizadas entre más de 60 estilos y diseños. Incluye: LabelWriter™ 550 Turbo, 1 rollo básico de etiquetas de direcciones (28 mm x 89 mm), adaptador de CA, cable de alimentación, cable USB, guía de referencia rápida y 2+1 años de garantía limitada. Medidas: 160 x 140 x 270 mm. Peso 1,3 kg. **La impresora.**

DYMO

E

CÓD. REF.
163334 2112725 - 1 A/C

IMPRESORA DE ETIQUETAS 5XL

Impresora profesional de etiquetas de envío XL de alta velocidad. Utiliza la tecnología de impresión térmica directa, sin necesidad de tinta o tóner. Se conecta a la aplicación inteligente DYMO® Connect, lo que permite una gran variedad de opciones de diseño. Diseño gráfico nítido con una resolución estándar de 300 x 300 DPI. Incluye: LabelWriter™ 5XL, 1 rollo de etiquetas para envío extragrandes (104 x 159 mm), adaptador de CA, cable de alimentación, cable USB, guía de referencia rápida, 2+1 años de garantía limitada. Medidas: 250 x 250 x 260 mm. Peso 2,1 kg. **La impresora.**



IMPRESORAS DE ETIQUETAS

EPSON
EXCEED YOUR VISION

A

NEW

EPSON
EXCEED YOUR VISION

B

NEW



CÓD. REF.
169896 C51CF48100 - 1 A/C

IMPRESORA DE ETIQUETAS LABELWORKS LW-C410

Con una carcasa ligera, conectividad móvil y compatibilidad con 36 modelos de cinta en formatos de hasta 18 mm. Fácil de configurar y utilizar en cualquier espacio del hogar. La tecnología de transferencia térmica proporciona una impresión clara, duradera e ideal para todo tipo de aplicaciones, como códigos QR, impresión de imágenes y diseño de etiquetas desde cero, perfecta tanto para aficionados a manualidades y hobbies creativos como para quienes buscan una mejor organización en casa. Medidas: 134 x 145 x 54 mm. Peso: 430 g. **La impresora.**

CÓD. REF.
169897 C51CK34100 - 1 A/C

IMPRESORA DE ETIQUETAS LABELWORKS LW-C610

Una etiquetadora portátil de diseño elegante, que imprime con total nitidez a una resolución de 360 ppp desde una sencilla aplicación móvil. Compatible con 50 cintas de hasta 24 mm de ancho. Multiplica las opciones de personalización de las etiquetas que se requieran en casa. Las funciones de impresión incluyen códigos QR, códigos de barras, imágenes y diseño de etiquetas originales, todo controlable desde una aplicación móvil inteligente. Este modelo se puede utilizar con pilas o con un adaptador de corriente alterna. **La impresora.**

ETIQUETAS

brother
at your side

C

CÓD.	REF.	MEDIDAS	MATERIAL	USO	Nº ETIQUETAS			
33870	DK-11204	17 x 54 mm	PAPEL TÉRMICO	MULTIPROPÓSITO	400	-	1	7,08€
33869	DK-11203	17 x 87 mm	PAPEL TÉRMICO	PARA CARPETAS	300	-	1	9,35€
44088	DK-11221	23 x 23 mm	PAPEL TÉRMICO	CUADRADAS	1000	-	1	14,90€
33867	DK-11201	29 x 90 mm	PAPEL TÉRMICO	DIRECCIÓN	400	-	1	11,21€
33872	DK-11208	38 x 90 mm	PAPEL TÉRMICO	DIRECCIÓN GRANDE	400	-	1	14,20€
33873	DK-11209	62 x 29 mm	PAPEL TÉRMICO	DIRECCIÓN PEQUEÑA	800	-	1	14,37€
33868	DK-11202	62 x 100 mm	PAPEL TÉRMICO	ENVÍOS	300	-	1	20,53€
42841	DK-11240	102 x 51 mm	PAPEL TÉRMICO	MULTIPROPÓSITO GRANDE	600	-	1	36,70€

ETIQUETAS IMPRESORA

Etiquetas precortadas. Color blanco. En rollo. **El rollo.**



brother
at your side

D



CÓD.	REF.	COLOR	MEDIDAS	MATERIAL			
42843	DK-22211	<input type="checkbox"/> BLANCO	29 mm x 15,24 m	PELÍCULA PLÁSTICA	-	1	23,72€
154047	DK-22223	<input type="checkbox"/> BLANCO	50 mm x 30,48 m	PAPEL TÉRMICO REMOVIBLE	-	1	15,76€
42847	DK-44205	<input type="checkbox"/> BLANCO	62 mm x 30,48 m	PAPEL TÉRMICO REMOVIBLE	-	1	21,50€

ETIQUETAS CONTINUAS

En rollo. **El rollo.**

DYMO

E

TOP

ECO



CÓD.	REF.	MEDIDAS	USO	Nº ETIQUETAS			
37243	S0722550	19 x 51 mm	MULTIFUNCIÓN**	500	-	1	14,55€
37241	S0722530	24 x 12 mm	MULTIFUNCIÓN	1000	-	1	11,63€
37240	S0722520	25 x 54 mm	REMITE	500	-	1	13,40€
37242	S0722540	57 x 32 mm	MULTIFUNCIÓN	1000	-	1	30,71€
37239	S0722480	59 x 190 mm	LOMO ARCHIVADOR	110	-	1	36,02€
37238	S0722440	70 x 54 mm	DISKETTES	320	-	1	29,25€
36601	S0722370	89 x 28 mm	DIRECCIONES	130 x 2	-	1	15,40€
36602	S0722400	89 x 36 mm	DIRECCIONES	260 x 2	-	1	30,26€
37237	S0722410	89 x 36 mm	DIRECCIONES*	260	-	1	34,46€
37244	S0722560	89 x 41 mm	IDENTIFICACIÓN	300	-	1	23,25€
36603	S0722430	101 x 54 mm	ENVÍOS	220	-	1	25,49€

* Plástico transparente. **Removibles.

ETIQUETAS ADHESIVAS

Etiquetas adhesivas para la impresora Dymo Labelwriter. Etiquetas de papel. **El rollo.**



ETIQUETAS

Q-CONNECT®

A



DYMO

B



CÓD. REF.
163337 S0722420 - 1 219,11€

ETIQUETAS DE ENVÍO/TARJETAS DE IDENTIFICACIÓN

Etiquetas de envío/tarjetas de identificación grandes para rotuladoras LabelWriter 5XL. La impresión mediante transferencia térmica que no produce borrones ni manchas, elimina la necesidad de cartuchos de tinta o tóneres. Reverso fácil de retirar para un etiquetado exacto, rápido y sencillo. Tamaño de etiqueta: 54 x 101 mm. Cada rollo contiene 220 etiquetas. **El pack de 12 rollos.**

CÓD. REF.
63387 KF18543 - 1 15,85€

ETIQUETAS ADHESIVAS COMPATIBLES

Etiquetas adhesivas compatibles con Dymo 99019. Color blanco. Medidas: 54 x 190 mm. **La caja de 110 etiquetas.**

DYMO

C



DYMO

D



CÓD. REF.
163336 S0722390 - 1 242,09€

ETIQUETAS DE DIRECCIÓN

Etiquetas de dirección grandes para rotuladoras LabelWriter 5XL. La impresión de caracteres de color negro intenso sobre fondo blanco mediante transferencia térmica no produce borrones ni manchas, eliminando la necesidad de cartuchos de tinta o tóneres. Reverso fácil de retirar para un etiquetado exacto, rápido y sencillo. Cumplen las normativas europeas ROHS, REACH, ISO 9001, ISO 14001. Tamaño de etiqueta: 36 x 89 mm. La caja contiene 24 rollos de 130 etiquetas. **El pack de 24 rollos.**

ETIQUETAS ADHESIVAS EXTRAGRANDES

Etiquetas extragrandes de envío para etiquetadoras LabelWriter 5XL. La impresión de caracteres de color negro intenso sobre fondo blanco mediante transferencia térmica no produce borrones ni manchas, eliminando la necesidad de cartuchos de tinta o tóneres. Reverso fácil de retirar para un etiquetado exacto, rápido y sencillo. Empaquetadas en rollos sin residuos. Cumplen las normativas europeas ROHS, REACH, ISO 9001, ISO 14001. Medidas de la etiqueta: 104 x 159 mm. **El rollo de 220 etiquetas.**

DYMO

E



DYMO

F



CÓD. REF.
29745 2174604 - 1 11,33€

ROTULADORA JUNIOR 9 mm

La rotulación que permite a los niños y a los adolescentes hacer sus propias etiquetas. La cinta va dentro de la máquina para facilitar el uso. Características: precorte de cinta incorporado para un etiquetado sin esfuerzo. 42 caracteres, selección sencilla de los mismos. Último carácter impreso visible. El texto se puede centrar en la etiqueta. Impresión horizontal clara con caracteres de 3 mm de alto. Carcasa de bisagra que refleja la imagen de gran calidad del producto. Cortador de etiquetas incorporado. Utiliza cintas 3D de 9 mm de ancho x 2 y 3 m de largo. Color: azul. Medidas: 80 x 80 x 150 mm. Peso: 120 g. **La rotuladora.**

CÓD. REF.
24334 2174576 - 1 35,97€

ROTULADORA LETRATAG LT-100H

La máquina de rotular desarrollada para la oficina o el hogar. Le ofrece la libertad de etiquetar cualquier cosa que elija: en la cocina, en el despacho, o incluso para clasificar los juguetes de los niños. Características: teclado ABC. Teclas cóncavas (ergonómicas), 189 caracteres y 45 símbolos. Archivo del último mensaje en memoria. Incluye tecla bloquear números. Centrado automático del texto. Utiliza cintas LT de 12 mm. Estilos: normal, cursiva, hueca y sombreada. Fuente Arial. 4 tamaños de letras. Alimentación: 4 pilas AA. Pantalla cristal líquido 7 caracteres. Visualización mensaje antes de imprimir. Memoria ampliada. Impresión horizontal y vertical. Imprime 2 líneas. Medidas: 95 x 215 x 65 mm. Peso: 280 g. **La rotuladora.**

ROTULADORAS



UNIDAD MÍNIMA DE VENTA



PERMITE APERTURA DE ENVASE



MEDIDAS: ANCHO X ALTO X PROFUNDIDAD

DYMO **A**



CÓD. REF.
52888 2174612 - 1 55,60€

ROTULADORA LABELMANAGER LM-160

Preparada para hacer todo tipo de etiquetas. Dispone de diferentes tipos de texto y formato, teclado sencillo e impresión perfecta. Permite realizar etiquetas más profesionales en todo momento. Tipo de texto fácil con teclado con el sistema de los ordenadores (QWERTY). Formato rápido con el teclado para escoger, negrita, subrayado, tamaño de texto y texto vertical. Se puede ver como queda la etiqueta antes de imprimir (a través de la gran pantalla LCD). Escoge entre 5 tamaños, 7 estilos de texto, 8 tipos de recuadros. Ancho de la cinta: 6,9 y 12 mm. Funciona con 6 pilas AA o adaptador (no incluido). Medidas: 118 x 203 x 49 mm. Peso: 350 g. **La rotuladora.**

DYMO **B**



CÓD. REF.
166328 2172855 - 1 35,97€

ROTULADORA LETRATAG LT-200B

Nueva etiquetadora que se conecta automáticamente al Bluetooth de Smartphone o tableta. Perfecta para organización y orden en casa, etiquetar prendas, manualidades, creatividad y mucho más. Tamaño compacto para llevarla a cualquier parte e imprimir fácilmente en casa, en el trabajo o cuando se viaja. Tecnología de impresión térmica directa, no se necesitan cartuchos de tinta. Funciona con 4 pilas AA (no incluidas) e incluye una cinta Letratag de papel, negro sobre blanco. Cintas disponibles en diferentes colores, en papel, plástico, metálico y termoadhesivo. Las etiquetas de papel DYMO cuentan con la certificación FSC. El Cassette externo está fabricado con materiales 100 % reciclados. Medidas: 98,4 x 190,5 x 188,9 mm. Peso: 471,74 g. **La rotuladora.**

DYMO

C



CÓD. REF.
155016 S0784430 - 1 73,01€

ROTULADORA LABELMANAGER LM-210D

Teclado QWERTY. Función apagado automático. 2 líneas de impresión, 7 estilos, 6 tamaños de letra y 199 caracteres. Función de previsualización. Imprime hasta 10 copias al mismo tiempo. Sensor de batería baja. Utiliza 6 pilas AA. **La rotuladora.**



DYMO **D**



CÓD. REF.
57036 S0968920 - 1 109,44€

ROTULADORA LABELMANAGER LM280P

Con la rotuladora portátil y recargable DYMO® LabelManager™ LM280P, puede organizarlo todo con facilidad. Conéctela a su PC o Mac para personalizar sus etiquetas con fuentes y gráficos de su ordenador. Escriba el texto de forma rápida, cómoda y sencilla en el teclado de estilo informático con disposiciones específicas para cada país. Edite el texto con rapidez con las teclas inteligentes de acceso rápido. Rotuladora con batería recargable, batería de litio. Imprime en cintas de 6, 9 y 12 mm. Teclado Qwerty. Incluye software y conexión a PC. 3 fuentes. 2 líneas de impresión. Corte de cinta manual. Adaptador incluido. Medidas: 107,5 x 206 x 46,5 mm. Peso: 395 g. **La rotuladora.**

brother
at your side

E



NEW

CÓD. REF.
167627 PTH110 - 1 39,75€

ROTULADORA PT-H110

Rotuladora electrónica de mano con diseño ergonómico para el hogar y la oficina con teclado QWERTY. Anchos de cinta: 3,5 / 6 / 9 / 12 mm. Corte de cinta manual. Pantalla LCD. Velocidad de impresión de 20 mm/seg. Hasta 2 líneas de impresión con vista previa. Color negro. Medidas: 111 x 204 x 58 mm. Peso: 400 g. **La rotuladora.**





Rápido y Fácil

Etiquetar con un Smartphone



DYMO LETRATAG 200B
CÓDIGO: 166328



¡NUEVO!

DYMO®

LetraTag® 200B



Android v7.0 to v12.0 | Apple iOS v11 to iOS v14.7.1

INFORMÁTICA

ROTULADORAS

brother
at your side

A



NEW

CÓD. REF.
167628 PTP300BT CUBE - 1 62,06€

ROTULADORA PT-P300BT CUBE

Rotuladora electrónica portátil con conexión Bluetooth. Anchos de cinta: 3,5 / 6 / 9 / 12 mm. Corte de cinta automático. Pilas AAA y adaptador AC opcional. Bluetooth. Velocidad de impresión hasta 20mm/seg y alta resolución de impresión 180ppp y Bluetooth. Pilas AAA. No incluye cable adaptador AC. Color blanco. Medidas: 115 x 115 x 61 mm. Peso: 380 g. **La rotuladora.**

ACCESORIOS PARA ROTULADORAS

DYMO

B



CÓD. REF.
95791 S0721440 - 1 41,11€

ADAPTADOR 240 V 1000/2000

Válido para todos los modelos Label Point a excepción del modelo LP 150 que no utiliza adaptador. **El adaptador.**

CINTAS DE ROTULACIÓN

Q-CONNECT®

C



CÓD.	REF.	COLOR FONDO	COLOR LETRA	MATERIAL			
156242	KF18838	AMARILLO	NEGRO	PLÁSTICO	-	1	5,27€
156244	KF18842	AZUL	NEGRO	PLÁSTICO	-	1	5,27€
156241	KF18835	BLANCO PERLA	NEGRO	PLÁSTICO	-	1	4,74€
156243	KF18843	ROJO	NEGRO	PLÁSTICO	-	1	5,27€
156245	KF18837	TRANSPARENTE	NEGRO	PLÁSTICO	-	1	6,47€
156247	KF18836	BLANCO	NEGRO	PAPEL	-	1	4,63€
156240	KF18840	BLANCO	NEGRO	TEXTIL*	-	1	6,23€

*12 mm x 2 m.

CINTA DE ROTULACIÓN

Cinta compatible para su rotuladora DYMO. Diferentes colores de impresión y fondos. Buena calidad a un buen precio. Puede pegarse en una variedad de superficies. Ampliamente utilizado en la oficina, casa, escuela, hospital, etc. Medidas: 12 mm x 4 m. **La cinta.**

DYMO **D**

PARA MÁQUINAS LETRATAG 24334 / 38886

CÓD.	REF.	COLOR FONDO	COLOR LETRA	MEDIDAS	MATERIAL			
36598	S0718850	BLANCO	NEGRO	12 mm x 2 m	TEXTIL	-	1	7,94€
24337	S0721510	BLANCO	NEGRO	12 mm x 4 m	PAPEL	-	1	6,76€
36597	S0721530	TRANSPARENTE	NEGRO	12 mm x 4 m	PLÁSTICO	-	1	7,42€
24338	S0721660	BLANCO PERLA	NEGRO	12 mm x 4 m	PLÁSTICO	-	1	7,94€
24339	S0721620	AMARILLO	NEGRO	12 mm x 4 m	PLÁSTICO	-	1	7,94€
24340	S0721630	ROJO	NEGRO	12 mm x 4 m	PLÁSTICO	-	1	7,94€
24341	S0721640	VERDE	NEGRO	12 mm x 4 m	PLÁSTICO	-	1	7,42€
24342	S0721650	AZUL	NEGRO	12 mm x 4 m	PLÁSTICO	-	1	7,42€
24344	S0721730	PLATA	NEGRO	12 mm x 4 m	PLÁSTICO	-	1	8,35€



TOP



CINTAS LETRATAG LT

Creadas expresamente para su rotuladora DYMO LetraTag, las etiquetas DYMO LetraTag se envasan en cartuchos fáciles de cargar y su reverso se retira con facilidad para una utilización sin problemas. Hay 3 materiales disponibles: papel, plástico y de adhesión textil. **La cinta.**



DYMO

A



CÓD.	REF.	UNIDAD	PRECIO
163338	S0721800	1	18,35€

PACK 3 CINTAS LETRATAG

Incluye un rollo de papel blanco con letra negra, un rollo de plástico amarillo con letra negra y un rollo de plástico en color plata metalizado con letra negra. Creadas para la rotuladora Dymo LetraTag. Fáciles de desprender y cortar, poseen un autoadhesivo fiable y cuentan con una impresión en negro intenso para una visualización óptima del texto. Se presentan en un cartucho fácil de cargar. Los casetes externos se fabrican con 100% materiales reciclados y el packaging, con un 60% de materiales reciclados. La impresión por transferencia térmica directa permite prescindir de tinta y toner. Medidas: 12 mm x 4 m. **El pack de 3 cintas.**

DYMO

B



PARA MÁQUINAS DYMO JUNIOR /OMEGA 29745 29973

CÓD.	REF.	COLOR FONDO	UNIDAD	PRECIO
02108	520106	AZUL	10	2,84€
02113	520109	NEGRO	10	2,84€
02115	520102	ROJO	10	2,84€
163342	S0847730 *	NEGRO	1	6,45€
163343	S0847750 *	AZUL, NEGRO Y ROJO	1	6,45€

* Blíster de 3 unidades.

CINTAS DE RELIEVE 3D

Etiquetas de estampación de relieve de plástico DYMO 3D. Se adhieren a cualquier tipo de superficie lisa y limpia, además de ser resistente al agua, a la corrosión, a la abrasión y a la mayoría de sustancias químicas, tanto si las utiliza en interiores como en exteriores. Material: poliéster. Medidas: 9 mm x 3 m. **La cinta o el pack.**

Q-CONNECT

C

CÓD.	REF.	COLOR FONDO	MEDIDAS	UNIDAD	PRECIO
156238	KF18793	BLANCO	12 mm x 7 m	1	7,30€
156239	KF18792	BLANCO	9 mm x 7 m	1	7,17€
156246	KF18839	TRANSPARENTE	12 mm x 7 m	1	7,30€

CINTA DE ROTULACIÓN

Cinta compatible para su rotuladora DYMO. Diferentes colores de impresión y fondos. Buena calidad a un buen precio. Puede pegarse en una variedad de superficies. Ampliamente utilizado en la oficina, casa, escuela, hospital, etc. **La cinta.**



DYMO

D



TOP

PARA MÁQUINAS LABELMANAGER / LABELPOINT 39841 49960

CÓD.	REF.	COLOR FONDO	COLOR LETRA	MEDIDAS	MATERIAL	UNIDAD	PRECIO
59396	S0718040	BLANCO	NEGRO	12 mm x 3,5 m	NYLON	1	17,25€
59397	S0718060*	BLANCO	NEGRO	12 mm x 5,5 m	POLIÉSTER	1	17,25€
59398	S0720500	TRANSPARENTE	NEGRO	12 mm x 7 m	POLIÉSTER	1	17,25€
59399	S0720820	TRANSPARENTE	NEGRO	19 mm x 7 m	POLIÉSTER	1	21,96€
59400	S0720730	AMARILLO	NEGRO	9 mm x 7 m	POLIÉSTER	1	16,08€
94078	S0720780	BLANCO	NEGRO	6 mm x 7 m	POLIÉSTER	1	15,02€
98457	S0720680	BLANCO	NEGRO	9 mm x 7 m	POLIÉSTER	1	17,18€
36596	S0720670	TRANSPARENTE	NEGRO	9 mm x 7 m	POLIÉSTER	1	16,08€
18603	S0720510	TRANSPARENTE	AZUL	12 mm x 7 m	POLIÉSTER	1	18,42€
18605	S0720540	BLANCO	AZUL	12 mm x 7 m	POLIÉSTER	1	18,42€
18606	S0720580	AMARILLO	NEGRO	12 mm x 7 m	POLIÉSTER	1	18,42€
18601	S0720560	AZUL	NEGRO	12 mm x 7 m	POLIÉSTER	1	18,42€
18599	S0720530	BLANCO	NEGRO	12 mm x 7 m	POLIÉSTER	1	18,42€
18602	S0720540	ROJO	NEGRO	12 mm x 7 m	POLIÉSTER	1	18,42€
18607	S0720590	VERDE	NEGRO	12 mm x 7 m	POLIÉSTER	1	18,42€
18600	S0720550	BLANCO	ROJO	12 mm x 7 m	POLIÉSTER	1	18,42€
96482	S0720830	BLANCO	NEGRO	19 mm x 7 m	POLIÉSTER	1	21,96€
77778	S0720980*	AMARILLO	NEGRO	24 mm x 7 m	PLÁSTICO	1	27,16€

* ADHESIVO PERMANENTE.

CINTAS D1

Creadas específicamente para su DYMO LabelManager o LabelPoint. Las etiquetas DYMO D1 le ofrecen el rendimiento y la variedad que necesita para cualquier trabajo de etiquetado, ya sea en interiores, exteriores, en la oficina, en el taller, en la tienda o en cualquier otro lugar de trabajo. **La cinta.**



UNIDAD MÍNIMA DE VENTA



PERMITE APERTURA DE ENVASE



MEDIDAS: ANCHO X ALTO X PROFUNDIDAD

CINTAS DE ROTULACIÓN

DYMO

A



CÓD.	REF.		
59377	18489	-	1 26,61€

CINTA RHINO NYLON

Etiqueta flexible especialmente diseñada para el marcado de hilos, cables y conectores. Se ajustan y pegan firmemente a los cables y a las superficies curvas y texturizadas. Resistente a la abrasión, a las temperaturas extremas (de -18°C a +120°C) y a los rayos UVA. Recomendado para uso en interiores. Con precorte posterior para una fácil separación de la etiqueta de su soporte. Con potente adhesivo que ofrece una adherencia duradera. Compatibles con las impresoras de etiquetas industriales DYMO Rhino™ 4200, 5200 y 6000. Color: negro sobre blanco. Medidas: 19 mm x 3,5 m. **La cinta.**

DYMO

B



CÓD.	REF.	MEDIDAS		
163340	18444	12 mm x 5,5 m	-	1 22,46€
163341	18445	19 mm x 5,5 m	-	1 25,30€

CINTA INDUSTRIAL DE VIÑO

Estas etiquetas están probadas en entornos de trabajo adversos y cuentan con el reconocimiento de UL. Ofrecen resistencia a humedad, química y UV, siendo ideales para etiquetar en interiores y exteriores. El adhesivo industrial es resistente a la humedad, las temperaturas extremas, la luz ultravioleta y otros factores habituales de desgaste, por lo que ni se doblan ni se desprenden. Los casetes de etiquetas continuas permiten crear etiquetas nítidas y fáciles de leer de prácticamente cualquier longitud. Gracias a la tecnología de impresión por transferencia térmica, el texto de las etiquetas no se emborrona, no mancha ni pierde el color. Compatibles con las impresoras Rhino. **La cinta.**

DYMO

C

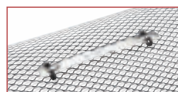

BAJO PEDIDO
14 DÍAS

CÓD.	REF.		
163344	35800	-	1 129,21€

CINTA DE ESTAMPACIÓN ADHESIVA DE ALUMINIO

Perfectas para marcar tuberías, cables subterráneos, piezas de motores, materiales de construcción, etc. Además, son resistentes a temperaturas muy altas o muy bajas, a condiciones atmosféricas extremas, a la humedad, el agua salada, los productos químicos y a la exposición prolongada a los rayos UV. Medidas: 12 mm x 3,5 m. **La caja de 100 cintas.**

DYMO

D



CÓD.	REF.	COLOR/MATERIAL	MEDIDAS		
74420	31000	ALUMINIO	12 mm x 4,8 m	-	1 8,28€
74421	32500	ACERO INOXIDABLE	12 mm x 6,40 m	-	1 12,04€

CINTAS M1011

Las etiquetas duraderas para entornos industriales. Las cintas metálicas se pueden grabar ya que son resistentes a sustancias químicas, extremas condiciones atmosféricas, temperaturas muy altas o muy bajas, agua salada y a la abrasión. Ideales para etiquetar tuberías, cables subterráneos grasos, componentes de motores y equipos de fabricación. Sin adhesivo. **La cinta.**

Q-CONNECT

E

CÓD.	REF.	COLOR FONDO	COLOR LETRA	MEDIDAS		
156250	KF18795	BLANCO	NEGRO	6 mm x 8 m	-	1 8,01€
156251	KF18796	BLANCO	NEGRO	9 mm x 8 m	-	1 8,40€
156248	KF18863	BLANCO	NEGRO	9 mm x 8 m	-	1 8,56€
156256	KF18862	AMARILLO	NEGRO	12 mm x 8 m	-	1 8,59€
156252	KF18797	BLANCO	NEGRO	12 mm x 8 m	-	1 8,59€
156253	KF18798	BLANCO	NEGRO	18 mm x 8 m	-	1 10,59€
156254	KF18799	BLANCO	NEGRO	24 mm x 8 m	-	1 12,50€
156257	KF18866	AMARILLO	NEGRO	18 mm x 8 m	-	1 10,59€

CINTA DE ROTULACIÓN TZE

Cintas compatibles para rotuladoras marca Brother. Etiquetas para cualquier trabajo de etiquetado, ya sea en interiores, exteriores, en la oficina, en el taller, en la tienda o en cualquier otro lugar de trabajo. **La cinta.**



CINTAS DE ROTULACIÓN



A



CÓD.	REF.	COLOR FONDO	COLOR LETRA	MEDIDAS	MODELO		
95803	TZE-111	TRANSPARENTE	NEGRO	6 mm x 8 m	LAMINADAS	-	1 A/C
26809	TZE-211	BLANCO	NEGRO	6 mm x 8 m	LAMINADAS	-	1 A/C
44456	TZE-315	NEGRO	BLANCO	6 mm x 8 m	LAMINADAS	-	1 A/C
26805	TZE-121	TRANSPARENTE	NEGRO	9 mm x 8 m	LAMINADAS	-	1 A/C
26810	TZE-221	BLANCO	NEGRO	9 mm x 8 m	LAMINADAS	-	1 A/C
44457	TZE-325	NEGRO	BLANCO	9 mm x 8 m	LAMINADAS	-	1 A/C
44463	TZE-521	AZUL	NEGRO	9 mm x 8 m	LAMINADAS	-	1 A/C
37789	TZE-621	AMARILLO	NEGRO	9 mm x 8 m	LAMINADAS	-	1 A/C
44471	TZE-N231	BLANCO	NEGRO	9 mm x 8 m	NO LAMINADAS	-	1 A/C
46874	TZE-S221	BLANCO	NEGRO	9 mm x 8 m	SUPERADHESIVAS	-	1 A/C
26807	TZE-131	TRANSPARENTE	NEGRO	12 mm x 8 m	LAMINADAS	-	1 A/C
26812	TZE-231	BLANCO	NEGRO	12 mm x 8 m	LAMINADAS	-	1 A/C
26813	TZE-233	BLANCO	AZUL	12 mm x 8 m	LAMINADAS	-	1 A/C
26817	TZE-335	NEGRO	BLANCO	12 mm x 8 m	LAMINADAS	-	1 A/C
94048	TZE-431	ROJO	NEGRO	12 mm x 8 m	LAMINADAS	-	1 A/C
26819	TZE-531	AZUL	NEGRO	12 mm x 8 m	LAMINADAS	-	1 A/C
26820	TZE-631	AMARILLO	NEGRO	12 mm x 8 m	LAMINADAS	-	1 A/C
26821	TZE-731	VERDE	NEGRO	12 mm x 8 m	LAMINADAS	-	1 A/C
26823	TZE-FA3	BLANCO	AZUL	12 mm x 3 m	TEXTIL	-	1 A/C

CÓD.	REF.	COLOR FONDO	COLOR LETRA	MEDIDAS	MODELO		
46875	TZE-S231	BLANCO	NEGRO	12 mm x 8 m	SUPERADHESIVAS	-	1 A/C
26808	TZE-141	TRANSPARENTE	NEGRO	18 mm x 8 m	LAMINADAS	-	1 A/C
26814	TZE-241	BLANCO	NEGRO	18 mm x 8 m	LAMINADAS	-	1 A/C
93969	TZE-243	BLANCO	AZUL	18 mm x 8 m	LAMINADAS	-	1 A/C
44464	TZE-541	AZUL	NEGRO	18 mm x 8 m	LAMINADAS	-	1 A/C
46876	TZE-S241	BLANCO	NEGRO	18 mm x 8 m	SUPERADHESIVAS	-	1 A/C
26815	TZE-251	BLANCO	NEGRO	24 mm x 8 m	LAMINADAS	-	1 A/C
44459	TZE-355	NEGRO	BLANCO	24 mm x 8 m	LAMINADAS	-	1 A/C
96260	TZE-651	AMARILLO	NEGRO	24 mm x 8 m	LAMINADAS	-	1 A/C
44466	TZE-751	VERDE	NEGRO	24 mm x 8 m	LAMINADAS	-	1 A/C
46877	TZE-S251	BLANCO	NEGRO	24 mm x 8 m	SUPERADHESIVAS	-	1 A/C
95578	TZE-261	BLANCO	NEGRO	36 mm x 8 m	LAMINADAS	-	1 A/C

CINTAS TZE

Las cintas no laminadas son ideales para un etiquetado general en interiores: en casa, en la oficina o en cualquier lugar de trabajo. Las cintas laminadas están diseñadas para resistir condiciones extremas, son capaces de aguantar temperaturas extremas, luz solar, agua, sustancias químicas o la abrasión. Utilizable en los equipos que muestran el logotipo TZ y TZe. **La cinta.**

TURN-O-MATIC



B



CÓD.	REF.	COLOR		
77949	39649150	AZUL	1	6 9,64€
44300	39649170	BLANCO	1	6 9,64€

ROLLO DE TICKETS TURN-O-MATIC

Rollo de 4000 tickets para máquina Turn-o-matic T90. Medidas del ticket: 31 x 67 mm. **El rollo.**

PISTOLAS DE NAVETES



C



TOP



CÓD.	REF.		
43517	TGS001	-	1 26,78€

PISTOLA NAVETES USO TEXTIL

Etiquetadora de navetes fácil de usar. Basta con presionar una vez el gatillo para aplicar el cartelito. Útil para aplicar carteles y precios a tejidos y objetos. Se puede elegir entre una amplia gama de consumibles. **La pistola.**

CÓD.	REF.		
43518	AS020	-	1 17,89€

RECAMBIO DE NAVETES 20 mm

Navetes estándar de 20 mm de polipropileno. Son en forma de paleta. Caja de 5000 navetes. Ideales para aplicar carteles y precios a tejidos y objetos. Utilizable con la pistola de navetes de Avery. **La caja.**



ALTAVOZ MULTICONFERENCIA



A



CÓD. REF.
166602 219656-01 - 1 112,85€

ALTAVOZ MANOS LIBRES

Altavoz manos libres todo en uno. Ofrece un audio excelente para llamadas de voz, videoconferencias, seminarios web y podcasts, además de música de alta calidad. Dos micrófonos reducen el ruido. El audio full dúplex permite mantener conversaciones simultáneas. Cuenta con conectividad USB-A o USB-C plug-and-play. Luces LED y barra de luz altamente visibles que permiten ver el estado de las llamadas desde toda la sala. Resistente al polvo y al agua. Medidas: 182 x 32,5 x 89,5 mm. Peso: 300 g. **El altavoz.**



AURICULARES INALÁMBRICOS



B



CÓD. REF.
155033 84693-02 - 1 245,76€

AURICULAR INALÁMBRICO DECT CS540

Auricular DECT para teléfonos fijos ultraligero. Hasta 120 m de alcance de cobertura. Conferencia con hasta 3 auriculares adicionales conectados a la misma base. Sonido de banda ancha con tecnología CAT-iq. Micrófono antirruido. Compatible con descolgador mecánico HL10 o descolgadores electrónicos. 2 sujeciones de serie: diadema y gancho. Sujeción contorno de nuca opcional. Autonomía en uso: hasta 7 horas. Soundguard: protección acústica para sonidos superiores a 118 dBA. Garantía 2 años. Peso: 22 g. **El auricular.**



C



CÓD. REF.
160310 206110-101 - 1 206,07€

AURICULAR BLUETOOTH

Auricular bluetooth con adaptador USB para usuarios con movilidad que trabajan con el Pc/portátil y el teléfono móvil. Con estuche acumulador de batería. **El auricular.**



D



CÓD. REF.
163080 AUC001BTBK - 1 37,80€

AURICULARES INALÁMBRICOS SOUNDFORM™

Cuentan con certificación IPX5 de resistencia contra el sudor y la salpicaduras, proporcionando comodidad y protección contra la humedad. Su diseño de cierre estanco se ajusta perfecta y cómodamente en el interior de la oreja y garantiza el aislamiento de los ruidos externos. Sonido inmersivo y ultraclaro. Puntas de silicona de tres tamaños distintos para un ajuste perfecto. Hasta 5 horas de reproducción continuada. Funda compacta de carga que suministra hasta 24 horas de reproducción por cada carga. Contenido: auriculares, funda de carga, cable micro-USB de 15 cm y 3 pares de puntas de silicona para oreja (S/M/L). **Los auriculares.**



E



CÓD. REF.
160162 ARTICALODGE - 1 26,80€

AURICULARES INALÁMBRICOS

Auriculares intrauditivos estéreo compatibles con la tecnología Bluetooth 5.0 y True Wireless. Manos libres. Batería del auricular: 45 mAh. Tiempo de carga de los auriculares: 1 hora. Duración de funcionamiento: 5 horas. Base de carga: 300 mAh. Recarga de los auriculares 2 veces. Tiempo de carga de la base: 2 horas. Distancia de funcionamiento: hasta 10 m. **Los auriculares.**



F



CÓD. REF.
166285 GR-EPC-TWS-1701-C11 - 1 16,82€

AURICULARES INALÁMBRICOS TWS

Control táctil inteligente. Hasta 3 horas de reproducción. Diseño ergonómico. Estuche portátil y compacto. Color negro. **Los auriculares.**



GROOVY

A

CÓD. REF.  
166286 GR-EPC-NKB-1601-C11 - 1 13,45€

AURICULARES INALÁMBRICOS SPORT

Auriculares inalámbricos con Bluetooth y micrófono. Van alrededor del cuello. Ideales para hacer deporte. Resistencia al sudor. Sonido de alta calidad. Diseño ergonómico. Micrófono incorporado. Color gris oscuro. **Los auriculares.**



MediaRange

B

CÓD. REF.  
160305 MROS305 - 1 27,43€

AURICULAR INALÁMBRICO MONOAURAL

Ideales para conferencias telefónicas, videoconferencias o para reconocimiento de voz. Conexión Bluetooth. Brazo del micrófono flexible y auricular acolchado que garantizan una gran comodidad de uso. Comunicación clara e inequívoca. Micrófono con filtro de ruido que asegura que aísla los ruidos ambientales. El auricular se adapta perfectamente a cualquier forma de cabeza. Rango de frecuencia de Bluetooth: 2,4 GHz - 2,480 GHz. Distancia de transmisión: 10 metros. Tiempo de trabajo: hasta 12 horas. Control de volumen continuo. Medidas: 150 x 175 x 40 mm. Peso: 55 g. **El auricular.**



Q-CONNECT®

C

CÓD. REF.  
166362 KF10094 - 1 22,38€

AURICULARES BLUETOOTH

Auriculares de diadema inalámbricos con conexión Bluetooth, compatibles con diversos dispositivos. Su autonomía de 10 horas permite una reproducción continuada, con una distancia de alcance máxima de 10 metros. Dispone de tres modos intercambiables (Bluetooth, FM y MP3) directamente a través de los botones del dispositivo. Su sencillo sistema de botones permite pausar o activar la reproducción, subir o bajar el volumen, avanzar o retroceder, e incluso coger o colgar llamadas a través de su sistema manos libres. Dispone de micrófono incorporado para poder atender las llamadas. **Los auriculares.**



NEW

belkin

D

CÓD. REF.  
163079 AUD002BTBK - 1 36,51€

AURICULARES INALÁMBRICOS SUPRAAURALES

Especialmente diseñados para niños, garantizan la comodidad y su protección auditiva. Limitan el volumen a 85 dB. Con una autonomía de hasta 30 horas. Pruebas de durabilidad certifican un uso seguro de hasta 2 años y resisten las salpicaduras y los golpes accidentales. Un micrófono integrado permite a los niños usar sus dispositivos para hablar con sus profesores y amigos. La función Bluetooth 5.0 ofrece un alcance de 10 m. Puerto auxiliar de 3,5 mm y cable compatible de 1,2 m que ofrecen la posibilidad de conectar los auriculares directamente por cable a otros dispositivos. **Los auriculares.**



UNIDAD MÍNIMA DE VENTA



PERMITE APERTURA DE ENVASE



MEDIDAS: ANCHO X ALTO X PROFUNDIDAD

AURICULARES CON CABLE

GROOVY

A



CÓD. REF.

166283 GR-EPC-J35-C01 - 1 4,71€

AURICULARES CON CABLE Y CONECTOR JACK

Auriculares siempre ordenados y listos para usar con enrollador de cables incluido. Compatibles con dispositivos con entrada Jack de 3,5 mm. Micrófono incorporado. Volumen ajustable. Color blanco. **Los auriculares.**

GROOVY

B



CÓD. REF.

166284 GR-EPC-TC-C11 - 1 6,72€

AURICULARES CON CABLE Y CONECTOR TIPO C

Auriculares siempre ordenados y listos para usar con enrollador de cables incluido. Compatibles con dispositivos con entrada de tipo C. Micrófono incorporado. Volumen ajustable. Color negro. **Los auriculares.**

maxell

C

CÓD. REF.

72620 CB-BLACK - 1 3,11€

AURICULARES COLOR BUDZ

Auriculares pequeños ideales tanto para niños y como para adultos. Duraderos y cómodos. El auricular crea un tapón natural para impedir la creación de ruido. Adecuados para su uso diario. Compatibles con todos los dispositivos con clavija de auriculares de 3,5 mm. Entrada máxima: 5mW. Frecuencia: 20 Hz – 23 kHz. Color negro. Longitud del cable: 1,2 m. Peso: 12 g. **Los auriculares.**



poly

D



CÓD.	REF.	MODELO	TIPO		
160308	213928-101	3310 USB-A	MONOAURAL	- 1	46,56€
160309	213934-01	3320 USB-A	BIAURAL	- 1	55,71€

AURICULAR CON CABLE

Audio de calidad y cancelación de ruido en un micrófono flexible. Eficiencia y ergonomía. Se conecta a PC a través de USB / USB-C y a otros dispositivos que admiten USB-C. Opción Standard o Microsoft TEAMS. Diadema acolchada. Compatible con Windows o Mac OS. Respuesta de frecuencia de recepción de audio de PC: Dynamic EQ optimizado para telefonía de voz de banda ancha para PC de hasta 6.8kHz o para multimedia de 20Hz a 20KHz. Protección auditiva SoundGuard contra picos de sonidos superiores a 118 dBA. El soporte G616 limita el nivel a 102 dB SPL. Respuesta de frecuencia de micrófono de audio para PC 100Hz a 10kHz optimizado para audio de banda ancha para PC de hasta 6.8kHz. Funciones: control remoto de llamadas, llamada, respuesta, ignorar, finalizar, retener, volver a marcar, silenciar, volumen +/- . Peso: 102 g. **El auricular o los auriculares.**

MediaRange

E



CÓD. REF.

160306 MROS304 - 1 20,19€

AURICULARES CON CABLE

Auriculares con micrófono y función de control, ideales para conferencias telefónicas, videoconferencia o reconocimiento de idiomas. Brazo del micrófono flexible. Las orejeras giratorias garantizan un ajuste cómodo y una gran comodidad de uso. Comunicación clara. Filtro de ruido ambiental. El auricular encaja a través de la diadema ajustable cada forma de cabeza perfectamente. Auricular con tarjeta de sonido integrada. Conexión USB. El elemento de control del auricular tiene tres funciones: subir volumen, bajar volumen, silenciar. Rango de frecuencia: 300 Hz - 6 kHz. Medidas: 140 x 170 x 35 mm. Peso: 120 g. **Los auriculares.**



AURICULARES CON CABLE

Kensington

A



CÓD. REF.
162269 K97601WW - 1 50,74€

AURICULARES CON CABLE

Diadema ajustable y acolchada; el micrófono flexible se puede girar 270 grados y las almohadillas de espuma para los oídos están envueltas en una suave cubierta de cuero sintético para ofrecer confortabilidad. Micrófono con supresión de ruido ambiental que ofrece una voz clara óptima. El cable USB de 182 cm presenta la longitud ideal para entornos de aprendizaje y es resistente como para soportar un uso intensivo. La compatibilidad permite que funcionen con dispositivos Windows, Mac y Chromebook. El límite de sonido seguro establece la salida máxima en 94 db para proteger los oídos de la pérdida auditiva asociada con la exposición a un ruido excesivamente alto. **Los auriculares.**

Kensington

B



CÓD. REF.
162270 K97457WW - 1 51,63€

AURICULARES CON CABLE

Auriculares con micrófono de alta calidad perfectos para el aprendizaje a distancia, trabajar desde casa, entornos educativos y de oficina. Compatible con todos los dispositivos USB-C que ejecuten Windows, macOS, iOS, Android y Chrome OS. Diadema ajustable y acolchada, micrófono flexible con cancelación de ruido y óptima calidad de voz que se puede girar 270 grados y las almohadillas de espuma envueltas en cuero sintético para ofrecer horas de uso confortables. Nivel de audio seguro con un máximo en 94 db para proteger los oídos de la pérdida auditiva asociada a volúmenes muy altos. **Los auriculares.**

NGS

C



CÓD. REF.
166599 MS103PRO - 1 6,23€

AURICULARES CON MICRÓFONO Y CABLE JACK 3,5 mm

Auriculares ligeros para portátil. Micrófono ajustable y sensible que garantiza la nitidez de la voz. Diadema ajustable. Control de volumen. Apto para aplicaciones vídeo y de chat. Conexión de audio de 3,5 mm. 1,5 metros de cable. Color negro. **Los auriculares.**

NGS

D



CÓD. REF.
166600 VOX505USB - 1 15,72€

AURICULARES CON CABLE, MICRÓFONO Y USB

Auriculares estéreo de alta calidad con micrófono regulable y conexión USB. Apto para PC, portátiles y videoconsolas con entrada USB. Ideal para todas las comunicaciones de voz por IP y otras aplicaciones interactivas de audio para PC. Las almohadillas acolchadas y ultrasuaves, así como la diadema ajustable, proporcionan una comodidad excelente. El control de volumen de fácil acceso se encuentra integrado en el auricular izquierdo. Bastante ligero, solo 80 g. Con tecnología exclusiva de filtrado y amplificación. Respuesta de frecuencia de 20 Hz ~ 20 kHz. Sensibilidad e impedancia de 105 dB y 32 Ohm/Hz respectivamente. 1,5 metros de cable. Color negro. **Los auriculares.**

Q-CONNECT®

E



NEW

CÓD. REF.
166363 KF10095 - 1 29,09€

AURICULARES GAMING

Auriculares "gaming" con potentes altavoces que ofrecen una experiencia de juego inmersiva gracias a un audio de excelente calidad. Su micrófono ajustable permite una comunicación clara y nítida durante la partida. Equipado con mando para controlar el volumen y botón de encendido/apagado del micrófono. Compatible con diferentes plataformas gracias a su práctico cable de 3,5 mm, como ordenadores, portátiles, consolas y dispositivos móviles. Iluminación LED que hará que las partidas sean aún más divertidas. Cómodo diseño con almohadillas acolchadas y diadema ajustable. **Los auriculares.**



UNIDAD MÍNIMA DE VENTA



PERMITE APERTURA DE ENVASE



MEDIDAS: ANCHO X ALTO X PROFUNDIDAD

AURICULARES CON CABLE



A



Trust.

B



CÓD. REF.

166626 24186 - 1 24,75€

AURICULARES CON CABLE, MICRÓFONO Y USB

Compacto juego de auriculares supraaurales USB con suaves almohadillas y diadema ajustable. Micrófono ajustable con calidad nítida de audio y voz digitales. Cable de 1,8 m con controles integrados que permiten ajustar fácilmente el volumen y silenciar el micrófono. La función plug-and-play ayuda a conectarse al instante con los compañeros. Medidas: 180 x 140 x 60 mm. Peso: 146 g. **Los auriculares.**

CÓD. REF.

166577 NXKROMKAPPA - 1 17,18€

AURICULARES GAMING

Auriculares "gaming" estéreo RGB. Diadema acolchada y ajustable. Micrófono integrado, captación omnidireccional, flexible. Diseño sencillo y elegante. USB (alimentación RGB) 2 x Jack 3,5 mm. Cable de 2,10 m. Compatible para PC.

Los auriculares.

MICRÓFONOS



C



CÓD. REF.

166578 NXKROMKYP - 1 17,33€

MICRÓFONO GAMING

Minimicrófono "gaming". Diseño sencillo, minimalista y ligero. Materiales resistentes, acabados en negro. Sistema basculante entre 0 y 90 grados. Conexión Jack 3,5 mm. Versátil y ligero. Perfecto para streaming, podcast, VoIP, videojuegos... **El micrófono.**



AROS DE LUZ



D



CÓD. REF.

166579 NXKROMKIGHT - 1 16,65€

ARO DE LUZ

Aro de luz LED, perfecto para generar todo tipo de contenido, streaming, grabar vídeos o videoconferencias. 120 bombillas LED. Ángulo de rotación de 360°. Tres modos de luz: blanco frío, blanco cálido, amarillo cálido. 10 modos de brillo. Incluye trípode de mesa. 25 cm de diámetro. Controlador de iluminación en el cable. **El aro de luz.**



belkin

A



CÓD.	REF.			
163119	BSV401VF2M	-	1	40,12€

REGLETA PROTECTORA

Regleta de 4 tomas y 2 puertos USB. Ideal para ordenadores personales/portátiles, impresoras, routers y otros dispositivos de la oficina doméstica. Está diseñada con circuitos de alta calidad. Incluye unos materiales absorbentes para proteger a tus dispositivos electrónicos y datos. Cuatro enchufes CA protegidos y dos puertos USB de 2,4 amperios totales combinados. El resistente cable de 2 metros permite colocar la regleta en el sitio más idóneo para que no moleste. La sólida carcasa antidaños protege a los circuitos frente al fuego, los impactos y el óxido. Certificado para resistir una sobretensión de hasta 525 julios. 12 W/2,4 A. **La regleta.**

MediaRange

B



CÓD.	REF.	TOMAS		
75668	MRCS205	3	-	11,88€
75669	MRCS206	6	-	16,14€

REGLETA PROTECTORA CON INTERRUPTOR

Regleta protectora de tomas con interruptor de seguridad iluminado. Con seguridad para niños; obturadores en los agujeros. Ideal para usar en el hogar y la oficina o en espacios donde se requiera el uso de muchos aparatos eléctricos. Resistencia de 1000 julios. Longitud del cable: 1,4 m. **La regleta.**

SAI

Trust.

C



CÓD.	REF.			
160315	23503	-	1	107,66€

SAI 800 VA

Sistema de alimentación ininterrumpido (SAI) de 800 VA con 2 tomas de corriente de pared, ideales para alimentar y proteger dispositivos electrónicos. Proporciona alimentación eléctrica provisionalmente mediante batería durante la interrupción del suministro; evita la pérdida de datos y daños al hardware. 2 tomas de pared con batería y protección contra sobretensiones para conectar el ordenador, periféricos, equipos de red, un televisor de pantalla plana, productos de domótica o un sistema de alarma. Salidas con protección contra sobretensiones, para evitar daños por sobrecargas, picos y fluctuaciones. Función AVR para garantizar una tensión de salida estable de 230 V. Alertas acústicas claras cuando se corta la electricidad, a fin de tener tiempo para guardar los archivos y cerrar el ordenador. Protección incorporada contra sobrecarga o descarga. Color negro. Medidas: 300 x 142 x 101. Peso: 4,9 kg. **EISAI.**

Trust.

D



CÓD.	REF.			
160316	23504	-	1	150,74€

SAI 1000 VA

Sistema de alimentación ininterrumpido (SAI) de 1000 VA con 4 tomas de corriente de pared, ideales para alimentar y proteger dispositivos electrónicos. Proporciona alimentación eléctrica provisionalmente mediante batería durante la interrupción del suministro; evita la pérdida de datos y daños al hardware. 4 tomas de pared con batería y protección contra sobretensiones para conectar el ordenador, periféricos, equipos de red, un televisor de pantalla plana, productos de domótica o un sistema de alarma. Salidas con protección contra sobretensiones, para evitar daños por sobrecargas, picos y fluctuaciones. Puerto USB y software para supervisar el estado del SAI, enviar alertas y cerrar automáticamente el ordenador. Función AVR para garantizar una tensión de salida estable de 230 V. Alertas acústicas claras cuando se corta la electricidad, a fin de tener tiempo para guardar los archivos y cerrar el ordenador. Protección incorporada contra sobrecarga o descarga. Color negro. Medidas: 320 x 182 x 130. Peso: 7,8 kg. **EISAI.**



UNIDAD MÍNIMA DE VENTA



PERMITE APERTURA DE ENVASE



MEDIDAS: ANCHO X ALTO X PROFUNDIDAD



A

CÓD.	REF.	LONGITUD		
162702	10.20.0401	1 m	-	1 1,73€

CABLE DE RED

Cable de red latiguillo. Categoría 6 UTP AWG24. 100% cobre con conector tipo RJ45 en ambos extremos. Cumple las normativas ANSI / TIA / EIA 568-B-1, CAT6, ISO / IEC 11801 CLASE E (2nd Edition), CENELEC EN 50173-1, IEC 61156-5, CENELEC EN 50288-6-1, IEC 61156-6, CENELEC EN 50288-6-2. Resistencia a la propagación de las llamas según IEC 60332-1-2. Conductor OFC (oxygen free copper), pureza 99,9% con diámetro AWG24 que garantiza la transferencia de datos. Normativas: RoHS. Test de funcionamiento: 100% testado. Color gris. **El cable.**



B



CÓD.	REF.		
162708	10.21.0201	-	10 2,25€

CONECTOR PARA CABLE DE RED

Conector para cable red CAT.6 RJ45 UTP 8 contactos. Normativas: RoHS. Test de funcionamiento: 100% testado. **El conector.**



C



CÓD.	REF.		
162709	10.21.0301	-	10 1,38€

FUNDA PARA CONECTOR RJ45

Funda protectora para conector RJ45. Normativas: RoHS. Test de funcionamiento: 100% testado. Color gris. Bolsa 10 unidades. **La funda.**



D



CÓD.	REF.	LONGITUD		
162710	10.15.0502	1,8 m	-	1 5,43€

CABLE DVI A HDMI

Cable DVI nanocable a HDMI con conector DVI 18+1 macho en un extremo y HDMI tipo A macho en el otro. Soporta resolución de hasta Full-HD 1080p. Conector HDMI de alta calidad blindado en oro de 24k. Velocidades de transferencias de datos de hasta 5,1 Gb/s. **El cable.**



E



CÓD.	REF.	LONGITUD		
162713	10.15.0802	1,8 m	-	1 6,27€

CABLE DVI DUAL LINK

Cable DVI a DVI con conector tipo 24+1 macho en ambos extremos. Ancho de banda hasta 330MHz. Dos veces ancho de banda que DVI single link. Lleva ferrita en ambos extremos para evitar interferencias de alta frecuencia. Velocidades de transferencias de datos de hasta 10.2 Gb/s. Soporta resolución de hasta Full-HD 1080p. **El cable.**



F

CÓD.	REF.	LONG. DEL CABLE		
75649	MRCS139	1,5 m	-	1 4,73€

CABLE HDMI A HDMI

Cable HDMI a HDMI de alta velocidad. Garantiza la transmisión de señal fiable y de calidad de datos de imagen y sonido, así como un canal de red adicional, a pesar del ruido eléctrico y las vibraciones en el monitor. Recomendado para Full HD 3D TV, soporte extendido de colores o resolución 4Kx2K. Compatible con Xbox 360™ y Sony Playstation 3™. Conectores: HDMI 1.4. Conexión a Internet a través del canal de Ethernet. Conectores chapados en oro y cable en color negro. **El cable.**





A

CÓD. REF.
162691 10.15.0302 - 1 3,94€

CABLE HDMI

Cable HDMI V1.3b y full 1080p (categoría 2) de resolución tipo A macho en ambos extremos. Ancho de banda hasta 340MHz (10,2Gbps). Conectores de alta calidad blindados en oro. Múltiple apantallamiento formado por 128 hilos trenzados y lámina de aluminio para la máxima reducción de posibles interferencias. Fabricado con conductores de cobre (cobre ofc-oxygen free copper-99,99%) de alta calidad que garantiza la máxima calidad de transmisión. Resolución en proyección digital WQXGA (2560 x 1600). Tasas de refresco hasta 120Hz frame. Soporta dolby true-HD y DTS-HD. 8 canales de descompresión de audio digital en tasa de 192KHz con 24bits. Cable de 1,8 m. **El cable.**



B

CÓD. REF.
162692 10.15.1702 - 1 4,34€

CABLE HDMI

Cable HDMI alta velocidad con Ethernet (V1.4) con conector tipo A macho en ambos extremos. Conectores de alta calidad blindados en oro. Fabricado con conductores de cobre (cobre ofc-oxygen free copper-99,99%) de alta calidad que garantiza la máxima calidad de transmisión. Ancho de banda hasta 340MHz (10,2Gbps). Alta velocidad, red bidireccional con velocidades de hasta 100 Mbps. Soporta funcionalidad de canal de retorno de audio. Soporta resoluciones de video de 4K x 2K (3840 x 2160 24Hz/25Hz/30Hz; 4096 x 2160 24Hz) y 1080p. Permite 3D sobre HDMI cuando se conecta a dispositivos HDMI. Espacios de color adicionales (sYCC601, RGB & YCC601). Tasas de refresco con hasta 120Hz frame. Soporta DOLBY True-HD y DTS-HD. 8 canales de descompresión de audio digital en tasa de 192KHz con 24bits. Cable de 1,8 m. **El cable.**



C

CÓD. REF.
151245 MRCS167 - 1 13,66€

CABLE HDMI A VGA

Cable HDMI a VGA, con toma de audio jack estéreo de 3,5 mm incluido. Conecta los distintos dispositivos con salida HDMI a un monitor con entrada VGA (con transmisión audio). Conectores chapados en oro y cable en color negro. **El cable.**



belkin

D

CÓD.	REF.	COLOR	LONGITUD		
163085	CAA001BT1MWH	<input type="checkbox"/> BLANCO	1 m	- 1	17,10€
163104	CAA001BT2MWH	<input type="checkbox"/> BLANCO	2 m	- 1	20,65€
163103	CAA001BT2MBK	<input checked="" type="checkbox"/> NEGRO	2 m	- 1	18,68€

CABLE LIGHTNING A USB-A

Para cargar dispositivos iOS y sincronizar música, fotos o datos en cualquier puerto USB-A. Cuenta con certificación MFi para funcionar con los productos de Apple y está disponible en color negro y blanco. **El cable.**



belkin

E

CÓD. REF.
163086 CAA003BT1MBK - 1 24,34€

CABLE LIGHTNING A USB-C

Suministra corriente por carga rápida al iPhone 8 o modelo posterior, hasta el 50 % en 30 minutos. Este cable USB-C con conector Lightning también te permite sincronizar música o fotos fácilmente con un iPhone o iPad. Además, cuenta con certificación MFi para funcionar con productos de Apple. Color negro. Cable de 1 metro. **El cable.**



belkin

F

CÓD. REF.
163105 CAA004BT1MWH - 1 24,81€

CABLE TRENZADO LIGHTNING A USB-C

Suministra corriente por carga rápida al iPhone 8 o modelo posterior, hasta el 50 % en 30 minutos. Este cable USB-C con conector Lightning también te permite sincronizar música o fotos fácilmente con un iPhone o iPad. Además, cuenta con certificación MFi para funcionar con productos de Apple. Color blanco. Cable de 1 metro. **El cable.**



G

CÓD. REF.
151254 MRCS137 - 1 17,12€

CABLE USB 2.0 A LIGHTNING

Cable USB 2.0 de alta calidad indicado para la carga, transferencia de datos y sincronización de productos Apple (iPhone, iPad o iPod). Conector 1, USB 2.0 y conector 2, Apple Lightning®. Longitud del cable: 1 m. Conectores chapados en níquel y cable color negro. **El cable.**



GROOVY

H

CÓD.	REF.	LONGITUD		
166269	GR-CBL-AP1M1.5A-C01	1 m	- 1	5,49€
166272	GR-CBL-AP2M2.0A-C01	2 m	- 1	6,27€

CABLE USB 2.0 A LIGHTNING

Carga y sincroniza dispositivos Apple con conector Lightning (a partir del 5). Máxima resistencia. Color blanco. **El cable.**



UNIDAD MÍNIMA DE VENTA



PERMITE APERTURA DE ENVASE



MEDIDAS: ANCHO X ALTO X PROFUNDIDAD

GRUOPY

A



CÓD.	REF.	LONGITUD		
166270	GR-CBL-MC1M1.5A-C01	1 m	- 1	3,91€

CABLE USB-A A MICRO USB

Carga y sincroniza dispositivos Android con conector micro USB. Carga cámaras de fotos digitales, maquinillas de afeitar, cigarrillos electrónicos y libros digitales entre otras cosas. Máxima resistencia. Color blanco. **El cable.**

NANO CABLE
The way to connect

B



CÓD.	REF.		
162684	10.01.0103-BK	- 1	1,41€

CABLE USB IMPRESORA

Cable USB 2.0 para impresoras con conector tipo A macho en un extremo y B macho en el otro. Normativas: RoHS. Test de funcionamiento: 100% testado. Color negro. Longitud: 1,8 metros. **El cable.**

NANO CABLE
The way to connect

C



CÓD.	REF.		
162685	10.01.0203-BK	- 1	1,52€

CABLE USB TIPO A/M-A/H

Cable USB 2.0 con conector tipo A macho en un extremo y B macho en el otro. Normativas: RoHS. Test de funcionamiento: 100% testado. Color negro. Longitud: 1,8 metros. **El cable.**

belkin

D



CÓD.	REF.	COLOR	LONGITUD		
163090	CAB001BT1MWH	<input type="checkbox"/> BLANCO	1 m	- 1	10,75€
163089	CAB001BT1MBK	<input checked="" type="checkbox"/> NEGRO	1 m	- 1	10,37€
163091	CAB001BT2MWH	<input type="checkbox"/> BLANCO	2 m	- 1	16,61€

CABLE USB-C A USB-A

Carga y sincroniza música, fotos o datos en tus dispositivos USB-C desde cualquier puerto USB-A. Cuenta con certificación USB-IF y está disponible en blanco y en negro. **El cable.**

MediaRange

E



CÓD.	REF.		
151244	MRC5160	- 1	8,39€

CABLE USB TIPO A-C

Cable USB 3.0 de alta velocidad perfecto para cargar dispositivos móviles y para sincronizar teléfonos inteligentes, tabletas u otros dispositivos. Conector 1, USB 3.0 tipo A y conector 2, USB 3.1 tipo C. Velocidad de transferencia de datos: 5 Gbit /s. Longitud cable: 1,2 m. Color negro. **El cable.**

GRUOPY

F



CÓD.	REF.	LONGITUD		
166271	GR-CBL-TY1M1.5A-C01	1 m	- 1	5,49€
166274	GR-CBL-TY2M2.0A-C01	2 m	- 1	6,27€

CABLE USB-A A USB-C

Carga y sincroniza dispositivos Android con conector micro USB. Carga cámaras de fotos digitales, maquinillas de afeitar, cigarrillos electrónicos y libros digitales entre otras cosas. Máxima resistencia. Color blanco. **El cable.**

belkin

G



CÓD.	REF.	COLOR	LONGITUD		
163093	CAB003BT1MWH	<input type="checkbox"/> BLANCO	1 m	- 1	12,14€
163092	CAB003BT1MBK	<input checked="" type="checkbox"/> NEGRO	1 m	- 1	12,14€
163095	CAB003BT2MWH	<input type="checkbox"/> BLANCO	2 m	- 1	12,46€

CABLE USB-C A USB-C

Para cargar con seguridad dispositivos USB-C y sincronizar música, fotos u otro tipo de datos desde cualquier puerto USB-C. Cuenta con certificación USB-IF y está disponible en blanco y en negro. **El cable.**

belkin

H



CÓD.	REF.	COLOR		
163097	CAB005BT1MWH	<input type="checkbox"/> BLANCO	- 1	6,63€
163096	CAB005BT1MBK	<input checked="" type="checkbox"/> NEGRO	- 1	6,63€

CABLE USB-A A MICRO-USB

Carga dispositivos micro-USB y transfere datos con seguridad con un cable fiable y resistente. Cable de 1 m. **El cable.**





A



CÓD.	REF.	LONGITUD			
162687	10.01.0500	0,8 m	-	1	1,68€
162688	10.01.0501	1,8 m	-	1	2,12€

CABLE USB-A A MICRO USB-B

Cable USB 2.0 con conector tipo A macho en un extremo y micro USB tipo B macho en el otro. Se utiliza principalmente para móviles y cámaras digitales. Normativas: RoHS. Test de funcionamiento: 100% testado. Color negro. **El cable.**

TECHONETECH

B



CÓD.	REF.	MODELO			
156537	TEC2001	MICRO USB / ANDROID	-	1	3,66€
156538	TEC2002	MICRO USB / APPLE	-	1	4,69€
156539	TEC2003	MULTI MICRO USB	-	1	4,69€

CABLE USB 2.4

Cable negro Braided Nylon alto rendimiento de 1 metro. **El cable.**



C



CÓD.	REF.			
75671	MRC301	-	1	12,92€

ORGANIZADOR DE CABLES

Organizador de cables fabricado en plástico flexible. También sirve para ocultarlos y protegerlos. Se puede introducir o retirar cables fácilmente, y acortar o alargar según la necesidad. Su carácter elástico hace que no se requieran organizadores de cables adicionales para la sujeción. Color negro. Longitud del cable: 2,5 m. Diámetro: 20 mm. **El organizador.**



D



CÓD.	REF.			
78077	55239-00000-01	-	1	16,64€

CINTA VELCRO AGRUPADORA DE CABLES

Cinta de velcro para enlazar y organizar cables eléctricos y accesorios. Reutilizable. Se puede abrir y cerrar hasta 1000 veces. Medidas: 10 mm x 5 mm. **La cinta.**



E



CÓD.	REF.	COLOR	USO	MEDIDAS			
150116	KE234000104	<input type="checkbox"/> BLANCO	INTERIOR	200 x 3,5 mm	-	1	12,15€
150117	KE234000120	<input type="checkbox"/> BLANCO	INTERIOR	280 x 3,5 mm	-	1	18,95€
150119	KE234000195	<input checked="" type="checkbox"/> NEGRO	EXTERIOR	280 x 4,5 mm	-	1	22,53€

BRIDAS

Bridas flexibles fabricadas en polyamida 6/6. De gran resistencia mecánica, para la sujeción en instalaciones eléctricas y en aplicaciones de mantenimiento y reparación. Sistema de cierre con fuerza de inserción. Resistencia al medioambiente y en un amplio rango de temperatura. Pueden instalarse con facilidad manualmente o con las herramientas adecuadas. Temperatura de trabajo: de -40° C a + 100° C. Temperatura de aplicación: de -10° C a + 60° C. Autoextinguible de acuerdo con la norma UL 94 V2. Resistente a la mayoría de los químicos. **La bolsa de 100 unidades.**

Kensington

F



CÓD.	REF.			
162716	K65020EU	-	1	62,50€

CANDADO DE SEGURIDAD

El candado con llave Microsaver 2.0 para ordenadores portátiles está diseñado para ser el candado más pequeño y más fuerte. Representa la siguiente generación en la seguridad de ordenadores portátiles. Cabezal resistente de 10 mm y longitud de 1,8 m. **El cable.**



UNIDAD MÍNIMA DE VENTA



PERMITE APERTURA DE ENVASE



MEDIDAS: ANCHO X ALTO X PROFUNDIDAD

ADAPTADORES MULTIPUERTO Y HUB USB MÚLTIPLES

belkin

A



CÓD. REF.
 166605 AVC001BTBK - 1 27,14€

ADAPTADOR DE USB-C A VGA + CARGA

Corriente y vídeo por un solo puerto. Adaptador USB-C a VGA con Power Delivery de hasta 60 W. Admite resolución de vídeo HD de hasta 1920 x 1200 (1080p) a 60 Hz. Garantía de 2 años. Color negro. Medidas: 59 x 14 mm. Longitud del cable: 130 mm. **El adaptador.**

belkin

B



CÓD. REF.
 163078 INCO01BTBK - 1 35,88€

ADAPTADOR USB-C A ETHERNET

Este adaptador proporciona un práctico acceso a una conexión a internet fiable y veloz por su puerto Ethernet. Además, permite de forma simultánea la carga por USB Power Delivery. Funciona con cualquier modelo de portátil Mac o Windows, además de con otros dispositivos USB-C. Medidas: 41 x 14,5 x 191,5 mm. **El adaptador.**

Trust.

C



CÓD. REF.
 160311 23772 - 1 48,46€

HUB USB-C3

Adaptador multipuerto USB-C 3 en 1. Elegante adaptador para añadir puertos USB y HDMI y un puerto de carga Tipo C al portátil. Imágenes de resolución ultra alta en abundantes colores gracias a HDR y HDMI 1.4 (4K30Hz). Puerto USB para accesorios como el teclado, el ratón y una unidad externa. Admite velocidades de transferencia de datos de hasta 5 Gbps mediante USB 3.2. Puerto USB-C PD para cargar el portátil con hasta 100 W de potencia. Plug & play, no requiere instalación de controladores. Color plata. Medidas: 11 x 58 x 51 mm. Peso: 38 g. **El adaptador.**

belkin

D



CÓD. REF.
 163074 AVC008BTSGY - 1 83,17€

HUB USB-C

Adaptador USB-C multipuerto 6 en 1. Ofrece hasta 5 Gbps de ancho de banda y es la solución perfecta para conectar múltiples dispositivos al portátil. Diseño fino y portátil que permite crear una compacta estación de trabajo y movilidad en espacios de trabajo con facilidad. Admite carga por passthrough de hasta 100 W, eliminando la necesidad de tener que elegir si usas un puerto para cargar o para datos. Por último, con un puerto Ethernet de 1 GB siempre facilita una conexión a internet segura y eficiente. Conecta dispositivos USB-C a proyectores, monitores, tarjetas SD y memorias USB. Incluye un puerto HDMI para ofrecer resoluciones de alta definición de hasta 4K para monitores. Medidas: 117 x 47 x 16 mm. Longitud de cable: 125 mm. Peso: 89,4 g. **El adaptador.**

belkin

E

CÓD. REF.
 166604 INCO04BTSGY - 1 125,36€

ADAPTADOR MULTIPUERTO USB-C

Conecta varios dispositivos a la vez. Expande un puerto USB-C a un puerto HDMI, uno DisplayPort, uno VGA, tres USB-A, uno Gigabit Ethernet, dos lectores de tarjetas SD y MicroSD, un puerto de audio de 3,5 mm y un puerto USB-C PD. Admite carga passthrough de hasta 100 W. Diseño compacto con los puertos ubicados en la parte trasera de la base. Se puede utilizar también como soporte para el portátil. 5 Gbps de ancho de banda para transferencias de datos ultrarrápidas entre el ordenador y los periféricos. Los puertos de vídeo VGA, HDMI y DisplayPort admiten resoluciones de hasta 4K en múltiples pantallas. Medidas: 260 x 90 x 23 mm. Peso: 348,8 g. **El adaptador.**



Kensington

F

CÓD. REF.
 156465 K39122EU - 1 69,87€

HUB USB 3.0 4 PUERTOS Y CARGADOR

Incluye cuatro puertos USB para admitir más dispositivos de forma sencilla. USB 3.0 transfiere datos a 5 Gb/s, 10 veces más rápido que la tecnología USB 2.0. Suministra 3 A para cargar rápidamente smartphones o tablets enchufando el hub a una toma de corriente externa. Instalación Plug & Play sin necesidad de descargar controladores. Compatible con sistemas que ejecutan Windows® 8.1/8/7/Vista/XP o Mac OS® X 10.6 o versiones posteriores. Los puertos de carga son compatibles con el estándar USB BC 1.2 y con dispositivos BC 1.2 como el iPad® 4.ª generación, el iPad Air™ y el iPad mini. Medidas: 75 x 51 x 14,5 mm. Peso: 38 g. **El HUB.**



WONDER SERIES

WONDERDOCK8

8435430621839

3 Puertos USB 3.0

Puerto USB-C de carga PD hasta 60 W.

Puerto HDMI: 3840 X 2160 Píxeles (4 K – 30 Hz).

Puerto LAN (RJ45): 1 Gb

Ranura para tarjeta SD: 40 Mbps

Ranura para tarjeta TF: 40 Mbps



 ALUMINIO



AMPLIA COMPATIBILIDAD



TRANSFERENCIA
ALTA VELOCIDAD
5 GB/S



PLUG&PLAY
USB-C

WONDERDOCK4

8435430620504

1 Puerto USB 3.0: 5V/0,9 A

1 Puerto USB 2.0: 5V/0,5 A

1 Puerto USB-C con carga PD 60W

1 Puerto HDMI: 3840 x 2160 pixel.

Admite resoluciones máximas de 4K a 30 Hz



AMPLIA COMPATIBILIDAD



TRANSFERENCIA
480 Mbps



PLUG&PLAY
USB-A

iHUB SERIES

4X

4 EXTRA
PUERTOS 2.0



7X

4 EXTRA
PUERTOS 2.0



ADAPTADORES MULTIPUERTO Y HUB USB MÚLTIPLES

NOX

A



NEW

NOX

B



NEW

CÓD. REF.  
 166584 NXLITEHUBONE - 1 11,07€

HUB USB 3.0

Permite conectar hasta 4 dispositivos de manera simultánea a través de USB 3.0, con velocidad de transferencia superrápida. Materiales resistentes para una excelente durabilidad. Cable de 145 mm. Ligero y compacto diseño para transportarlo donde se necesite. Medidas: 76 x 11 x 40 mm. **El HUB.**

CÓD. REF.  
 167689 NXLITERDRONE - 1 15,31€

HUB CON LECTOR DE TARJETAS

Multilector de tarjetas, compatible con los principales formatos del mercado. Posee tres puertos USB 3.0 de alta velocidad para conectar todo tipo de dispositivos. 280 mm de cómodo cable. Compatible con las principales tarjetas de memoria: SD/SDHC, M2 y Micro SD. Cuenta también con 3 puertos USB 3.0 para conectar periféricos. Medidas: 77 x 26 x 50 mm. **El HUB.**

LECTORES DE TARJETAS

NOX

C



NEW

CÓD. REF.  
 167688 NXLITECARDID - 1 A/C

LECTOR DE TARJETAS INTELIGENTES USB 2.0

Lector inteligente de DNI y de tarjetas que se conecta mediante USB 2.0 permitiendo realizar gestiones administrativas y transferir datos a una velocidad máxima de 420 KBPS de manera estable y segura. **El lector.**

ADAPTADORES DE CORRIENTE

belkin

D



CÓD. REF.  
 163109 WCB002VFWH - 1 21,76€



CARGADOR DE PARED DOBLE USB-A

Permite cargar con gran comodidad y de forma simultánea dos teléfonos, dos baterías externas o dos tabletas. Incluye dos puertos USB-A, ofreciendo cada uno 12 vatios para cargar dispositivos a más velocidad que un cargador de 5 vatios estándar. Color blanco. Medidas: 29 x 58 x 56 mm. **El cargador.**

GROOVY

E



CÓD. REF.  
 166275 GR-SCH-1+1X3.1A-C01 - 1 10,51€

CARGADOR DE PARED DOBLE USB-A Y USB-C

Dispone de seccionador (protege contra sobrecalentamiento, sobretensión y sobrecorriente). Carga hasta 2 dispositivos a la vez. Diseño sofisticado. Color blanco. **El cargador.**

GROOVY

F



CÓD. REF.  
 166276 GR-SCH-2X24A-C01 - 1 6,52€

CARGADOR DE PARED DOBLE USB-A

Dispone de seccionador (protege contra sobrecalentamiento, sobretensión y sobrecorriente). Carga hasta 2 dispositivos a la vez. Diseño sofisticado. Color blanco. **El cargador.**

GROOVY

G



CÓD. REF.  
 166277 GR-SCH-4X48A-C01 - 1 10,86€

CARGADOR DE PARED CUATRO USB-A

Dispone de seccionador (protege contra sobrecalentamiento, sobretensión y sobrecorriente). Diseño sofisticado. Rápido rendimiento, carga hasta 4 dispositivos. Color blanco. **El cargador.**



ADAPTADORES DE CORRIENTE

belkin

A



CÓD.	REF.			
163111	CCA003BTBK	-	1	18,40€

CARGADOR DE COCHE USB-C

Carga óptima para otros dispositivos compatibles con USB-C y USB Power Delivery. A pesar de su reducido tamaño el cargador para coche de 18 W o 20 W suministra un alto voltaje y carga rápida. Admite carga rápida para llenar la batería del iPhone de 0 a 50 % en tan solo 30 minutos (y otros dispositivos compatibles a velocidades óptimas). Color negro. **El cargador.**

belkin

B



CÓD.	REF.			
163113	CCB002BTBK	-	1	31,10€

CARGADOR DE COCHE DOBLE USB-C

Los 18 W de corriente dedicada en cada puerto USB-C® permiten disfrutar de carga rápida en cualquier dispositivo compatible con USB Power Delivery (si se usa el cargador con cualquier cable USB-C). Suministra corriente por carga rápida a un iPhone 8 o posterior, hasta el 50 % en 30 minutos, Google Pixel 2 o 2XL, hasta el 50 % en 37 minutos, y a un iPad Pro, hasta el 50 % en 60 minutos. Color negro. **El cargador.**

TECHONETECH

C



CÓD.	REF.			
156545	TEC2802	-	1	6,71€

CARGADOR DE COCHE 2.4

Cargador de coche para móvil 2.4. Micro USB, Iphone y Type-C. 3 puertos USB. Capa protectora antiincendios. Carga rápida. Color negro. **El cargador.**



GRCOOVY

D



CÓD.	REF.			
166278	GR-CCH-2X24A-C11	-	1	5,07€

CARGADOR DE COCHE DOBLE USB

Dispone de seccionador (protege contra sobrecalentamiento, sobretensión y sobrecorriente). Carga hasta 2 dispositivos a la vez. Tamaño reducido. Color negro. **El cargador.**

TECHONETECH

E



CÓD.	REF.	MODELO	COLOR			
156540	TEC2401	ANDROID	BLANCO	-	1	9,43€
156541	TEC2402	APPLE	BLANCO	-	1	10,14€
156542	TEC2421	ANDROID	NEGRO	-	1	9,43€

CARGADOR 2.4

Cargador para móvil 2.4A. Micro USB. 2 puertos USB. Capa protectora antiincendios. Carga rápida. 1 metro. **El cargador.**



CARGADORES PARA TABLETS Y MÓVILES

belkin

F



CÓD.	REF.			
163081	WIA001VFBK	-	1	26,98€

BASE DE CARGA INALÁMBRICA

Carga rápida inalámbrica de hasta 10 vatios. Tan sencillo como colocar el teléfono sobre la base para cargarlo rápida y fácilmente. Ha sido diseñada para suministrar 5 vatios para cualquier otro dispositivo habilitado con Qi a la vez que carga. Carga sin quitar la funda. Una luz LED blanca que indica si el teléfono está bien alineado y cargándose correctamente. A su vez, una luz de color ámbar alerta de la presencia de un objeto extraño sobre el cargador. Cargador de pared y cable incluidos. Se pueden conectar otros dispositivos compatibles con Quick Charge al cargador de pared usando el cable incluido para cargar de 0 a 80 % en tan solo 35 minutos. Medidas: Ø 90 mm x 13,3 mm. Peso: 74 g. **El cargador.**



UNIDAD MÍNIMA DE VENTA



PERMITE APERTURA DE ENVASE



MEDIDAS: ANCHO X ALTO X PROFUNDIDAD

CARGADORES PARA TABLETS Y MÓVILES

GROOVY

A



CÓD. REF.  
 166279 GR-WCH-5W1A-C11 - 1 7,23€

BASE DE CARGA INALÁMBRICA

Cargador Wireless 5 w. Se puede utilizar en todos los teléfonos móviles con dispositivo de carga inalámbrica. Diseño compacto. Color gris oscuro. Medidas: 100 x 10 x 100 mm. Peso: 75 g. **El cargador.**

MediaRange

B



CÓD. REF.  
 155071 MRMA118 - 1 10,11€

CARGADOR INALÁMBRICO PARA MÓVIL

Base de carga por inducción compatible con móviles que dispongan del protocolo Qi. Funcionamiento sencillo. Solo tienes que conectar la estación de carga a un cargador de red o puerto USB y se coloca el smartphone o tablet compatible encima de ella. Al momento empezará la carga del dispositivo. Voltaje de entrada a través del conector Micro USB 5V - 2.0A o 9V - 1.67A. Salida: 5V - 1.0A o 9V - 1.0A (corriente máxima). Cable Micro USB a USB incluido de 1 metro. Protección contra sobretensiones, sobrecalentamiento, cortocircuitos, detección de objetos extraños, pies de goma antideslizantes y luces de pantalla LED. Medidas: 98 x 98 x 6 mm. Peso: 70 g. **El cargador.**

Trust.

C



CÓD. REF.  
 158868 22141 - 1 43,06€

CARGADOR UNIVERSAL PARA ORDENADOR PORTÁTIL

Cargador universal para ordenador portátil de 70 W. Puede utilizarse con ordenadores portátiles de las marcas Acer, Asus, Compaq*, Dell, Fujitsu, HP, Lenovo, Medion, MSI, Packard Bell* y Samsung*. Conectores incluidos para la mayoría de las marcas de portátiles más populares; servicio gratuito de conectores para compatibilidad total. Sistema de protección inteligente para garantizar una carga rápida y segura. Ideal para viajar: tiene un diseño compacto y funciona a 100-240 V 50/60 Hz. Diseño de consumo eficiente de energía, fiable y duradero. Compatible con portátiles que requieren como mínimo 18-20 V y 70 W. Color negro. Medidas 38 x 48 x 112 mm. Longitud del cable: 120 cm. Peso: 313 g. **El cargador.**

belkin

D



CÓD. REF.  
 166606 BPB001BTWH - 1 38,77€

BATERÍA AUXILIAR PORTÁTIL

Batería externa con carga rápida de 10 000 mAh que proporciona hasta 36 horas adicionales de autonomía de la batería para un smartphone, además de la batería de dispositivos compatibles con USB-PD por un puerto USB-C de 18 W; carga otro dispositivo adicional por un puerto USB-A de 12 W. Llena hasta el 50 % en 36 minutos, con el cable USB-C a USB-C incluido. Admite carga rápida para iPhone 8 o posterior, llenando su batería hasta el 50 % de en 30 minutos (requiere de un cable USB-C a Lightning, no incluido). Dispositivos compatibles: iPhone 13, iPhone 13, 13 Pro, 13 Pro Max, 13 Mini, iPhone 12, 11, Pro, Pro Max, Mini, iPad, Galaxy S22, Ultra, Plus. Medidas: 99,1 x 158,5 x 49,5 mm. Peso: 320 g. **El cargador.**

GROOVY

E



CÓD. REF.  
 166281 GR-PBK-AP4000-C01 - 1 10,08€

BATERÍA AUXILIAR PORTÁTIL APPLE LIGHTNING

Compatible con dispositivos Apple. 4000MAH. Diseño compacto. Se puede usar durante llamadas. Fácil conexión. Color blanco. Medidas: 140 x 70 x 10 mm. Peso 230 g. **La batería.**

GROOVY

F



CÓD. REF.  
 166282 GR-PBK-MC4000-C11 - 1 10,08€

BATERÍA AUXILIAR PORTÁTIL MICRO USB + TIPO C

Compatible con dispositivos Android e iPad Pro. Diseño compacto. Se puede usar durante llamadas. Fácil conexión. Color gris oscuro. Medidas: 140 x 70 x 10 mm. Peso 230 g. **La batería.**



SOPORTES PARA MÓVILES

GROOVY

A



CÓD. REF.
166280 GR-AVP-360-C11 - 1 3,35€

SOPORTE DE MÓVIL PARA COCHE

Apto para todos los teléfonos móviles. Fácil de instalar. Medidas: 70 x 25 x 20 mm. Peso: 10 g. **El soporte.**

GROOVY

B



CÓD. REF.
166287 GR-AVP-GRV - 1 6,72€

SOPORTE DE MÓVIL PARA COCHE GRAVITY

Soporte apto para todos los smartphones. Fácil de instalar, se aplica sobre la rejilla de ventilación del coche. Color negro. Medidas: 120 x 80 x 50 mm. Peso: 75 g. **El soporte.**

GROOVY

C



CÓD. REF.
166288 GR-AVP-MGN - 1 6,72€

SOPORTE DE MÓVIL PARA COCHE UNIVERSAL MAGNÉTICO

Soporte magnético universal apto para todos los smartphones. Color gris oscuro. Medidas: 50 x 70 x 40 mm. Peso: 70 g. **El soporte.**

TECLADOS

Kensington

D



CÓD. REF.
162274 K64407ES - 1 48,44€

TECLADO LAVABLE CON CABLE

Teclado con cable. Compatible con Windows 95/98/NT/2000/XP/VISTA/7/8, disposición de teclado de 104 teclas, tamaño estándar, color negro, conexión USB. Una fina membrana protege los componentes internos y le permite sumergir completamente el teclado en agua para limpiarlo de restos de comida y bebida o cualquier otra sustancia no deseada (nota: el conector USB no puede mojarse). Medidas: 455 x 220 x 40 mm. **El teclado.**

Kensington

E



CÓD. REF.
43855 1500109ES - 1 23,41€

TECLADO VALUE CON CABLE

Teclado con cable. Tiene una membrana sellada diseñada para resistir los accidentes con líquidos. Teclas de tacto sensible para una mayor comodidad. Incluye instalación Plug & Play con cable USB o conexión PS2. Cable USB de 150 cm que permite el funcionamiento fiable sin batería. Compatible con PC y Mac®. Medidas: 480 x 40 x 175 mm. **El teclado.**

logitech

F



CÓD. REF.
155120 920-002518 - 1 15,74€

TECLADO CON CABLE K120

Teclado con cable. Con teclas planas más silenciosas. Instalación Plug & Play con conexión USB 2.0. Resistente a salpicaduras. Patas robustas y ajustables. Plegadas o desplegadas, incrementando la inclinación 8° y haciéndolo más ergonómico. Color negro. Longitud del cable: 1,5 m. Medidas: 450 x 155 x 23,5 mm. **El teclado.**

Q-CONNECT®

G



CALIDAD PRECIO

CÓD. REF.
155703 KF17989 - 1 9,17€

TECLADO CON CABLE KF17989

Teclado con cable compatible con Windows 95/98/NT/ME/2000/XP/7/8/VISTA. Color negro. Medidas: 465 x 165 x 28 mm. Peso: 0,43 kg. **El teclado.**



UNIDAD MÍNIMA DE VENTA



PERMITE APERTURA DE ENVASE



MEDIDAS: ANCHO X ALTO X PROFUNDIDAD

TECLADOS



A



CÓD. REF.
163061 FORTUNE-BT - 1 53,74€

TECLADO INALÁMBRICO MULTIDISPOSITIVO

Compatible con tecnología Bluetooth y teclas multimedia. 3 modos de conexión (BT5. 0+BT5. 0+BT5. 0). 12 teclas multimedia de acceso directo. Indicadores led. Su diseño slim es resistente a salpicaduras además ofrece un rendimiento duradero de hasta 10 millones de pulsaciones. Teclado fabricado en aleación de aluminio de alta calidad. Batería recargable de Li-ion de larga duración. Un carga completa puede durar hasta tres meses. Alcance inalámbrico de 8-10 metros. Medidas: 364 x 116 x 14 mm. **El teclado.**



B



CÓD. REF.
155702 KF17988 - 1 26,57€

SET DE TECLADO Y RATÓN INALÁMBRICO

Un simple receptor USB Plug and Play ofrece una estable conexión inalámbrica de 2,4 GHz con un radio de acción de 10 m². Esto significa un escritorio despejado y sin cables, y la libertad de organizar los dispositivos como se quiera. **El set.**



C



CÓD. REF.
163060 SPELLKIT - 1 52,22€

SET DE TECLADO Y RATÓN INALÁMBRICO

Teclado sin cable con diseño minimalista y resistente a derrames, que ofrece tres modos de conexión (BT4. 0+BT4.0+2.4G inalámbrico), permite trabajar con 3 dispositivos al mismo tiempo y cambiar rápidamente de uno a otro pulsando el selector de modo. Compatibilidad universal: admite todos los dispositivos equipados con Bluetooth o puerto USB. Incorpora 10 teclas de acceso directo multimedia. Dos canales para la conexión BT 4.0, con una cobertura de 10 m y una reconexión automática. Dongle con conexión potente y fiable. Contiene indicadores LED para mayúsculas, indicador de modo y nivel de batería bajo. Almohadillas de goma para asegurar una posición del teclado estable y evitar deslizamientos. El soporte ergonómico para la palma de la mano proporciona comodidad durante todo el día y favorece una postura neutra de la muñeca. Ratón óptico sin cable que ofrece tres modos de conexión, una rueda metálica antideslizante y 6 botones. Medidas teclado: 445 x 25 x 200 mm. Peso: 680 g. **El set.**

RATONES MINI



D



CÓD. REF.
37958 KF04369 - 1 9,32€

RATÓN ÓPTICO MINI

Ratón óptico de 3 botones. Funciona sobre cualquier superficie. Rueda con movimiento horizontal y vertical. Tecnología óptica de 800 DPI. Para puertos USB. 1,5 Ghz. Color negro. **El ratón.**



E



CÓD. REF.
162271 K75298WW - 1 26,97€

RATÓN ÓPTICO MINI

Ofrece flexibles opciones de conectividad inalámbrica (2,4 GHz, bluetooth 3.0 y bluetooth 5.0) y se adapta a una amplia variedad de dispositivos informáticos, desde portátiles y ordenadores de sobremesa, a dispositivos móviles. También proporciona un seguimiento preciso en la mayoría de superficies difíciles, como el cristal. Diseño ambidiestro. Color negro. **El ratón.**



Q-CONNECT®



A



CÓD.	REF.		
37957	KF04368	- 1	6,74€

RATÓN ÓPTICO

Ratón óptico de 3 botones. Funciona sobre cualquier superficie. Rueda con movimiento horizontal y vertical. 1,5 Ghz. Tecnología óptica de 800 DPI. Funciona en los puertos USB. Cable de 1,45 m. **El ratón.**

Kensington®

B



CÓD.	REF.		
78449	K72356EU	- 1	12,28€

RATÓN ÓPTICO

Ratón óptico con diseño ambidiestro y ergonómico. Rueda de desplazamiento que agiliza la revisión de documentos. Sensor óptico de 800 DPI. Compatible con PC y Mac®. Funciona con puertos USB. **El ratón.**

logitech

C



CÓD.	REF.		
155118	910-003357	- 1	10,04€

RATÓN ÓPTICO B100

Ratón óptico de 3 botones para ordenador. Diseñado para uso ambidiestro. De fácil instalación, únicamente hay que conectar al puerto USB y está listo para usar. Precisión óptica de 800 DPI. Cable de 1,8 m. Color negro. Peso: 88 g. **El ratón.**

Q-CONNECT®

D



CÓD.	REF.	COLOR		
155697	KF18069	AZUL	- 1	11,23€
155698	KF18068	ROJO	- 1	11,23€

RATÓN ÓPTICO INALÁMBRICO

Ratón óptico inalámbrico con tecnología 2,4 Ghz. 4 botones y rueda de desplazamiento. Sensor óptico de 1000 DPI. Nanorreceptor inalámbrico USB que se guarda dentro del ratón. Funciona con 2 pilas AAA no incluidas. **El ratón.**

Q-CONNECT®

E



CÓD.	REF.	COLOR		
163845	KF10970	BLANCO	- 1	11,23€
163844	KF10969	NEGRO	- 1	11,23€

RATÓN ÓPTICO INALÁMBRICO

Ratón óptico inalámbrico con tecnología 2,4 ghz. 4 botones y rueda de desplazamiento. Sensor óptico de 1000 dpi. Nanorreceptor inalámbrico USB que se guarda dentro del ratón. Funciona con 2 pilas AAA no incluidas. **El ratón.**

Kensington®

F



CÓD.	REF.		
162722	K72421WW	- 1	37,71€

RATÓN ÓPTICO INALÁMBRICO

Su diseño ergonómico para la mano derecha es cómodo incluso cuando se trabajan muchas horas. Incorpora un nanorreceptor de 2,4 Ghz que reduce las interferencias en entornos de oficina atestados. Sensor óptico de alta definición (PPP: 800/1200/1600) para un control efectivo. Duración prolongada de las pilas de hasta 12 meses. 2 pilas AAA incluidas. El receptor es tan pequeño que se puede dejar en el ordenador o guardar en el compartimento de almacenamiento integrado del propio pro fit. Es lo suficientemente grande para resultar cómodo en la mano pero también lo suficientemente pequeño como para llevarlo en un bolso de viaje. Color azul y negro. **El ratón.**

Kensington®

G



CÓD.	REF.		
162722	K72370EU	- 1	70,01€

RATÓN ÓPTICO INALÁMBRICO

Diseño ergonómico que imita la curvatura natural de la mano y ofrece mayor comodidad durante el uso prolongado. El sensor óptico de alta definición permite controlar el cursor con suavidad y precisión. Configuración ajustable (800 ppp y 1200 ppp) para controlar el cursor con suavidad y precisión. Tecnología inalámbrica de 2,4 Ghz segura que reduce el riesgo de interferencias y es ideal para entornos de oficina. Paneles laterales de goma blanda y botones curvados que facilitan la sujeción y el confort. Funciona con 2 pilas AA (incluidas). **El ratón.**



UNIDAD MÍNIMA DE VENTA



PERMITE APERTURA DE ENVASE



MEDIDAS: ANCHO X ALTO X PROFUNDIDAD

Q-CONNECT®

A

CÓD.	REF.		
58570	KF16196	- 1	11,79€

RATÓN ÓPTICO INALÁMBRICO

Ratón óptico inalámbrico de 4 botones. Funciona sobre cualquier superficie. Rueda con movimiento horizontal y vertical. Tecnología óptica de 1000 DPI. Funciona en los puertos USB. Receptor USB nano de 2,4 GHz. **Elratón.**



NGS

B



CÓD.	REF.		
79789	FOGWHITE	- 1	7,18€

RATÓN ÓPTICO INALÁMBRICO

Ratón con sensor óptico especial para portátil. Ambidiestro. Con 2 pulsadores y rueda/botón vertical para numerosas funciones. Funciona sobre todas las superficies. Dimensiones reducidas. Tecnología óptica de 1000 DPI. Receptor USB nano de 2,4 GHz. Color blanco. **Elratón.**



Kensington

C

CÓD.	REF.		
78450	K72392EU	- 1	35,24€

RATÓN ÓPTICO INALÁMBRICO

Ratón inalámbrico de 3 botones. Tecnología de 2,4 Ghz que reduce el riesgo de interferencias. Nanorreceptor inalámbrico USB que se guarda dentro del ratón. Sensor óptico de alta definición de 1000 DPI. Funcionamiento Plug & Play. Rueda de desplazamiento pulsable para agilizar la revisión de documentos. Diseño ambidiestro curvado muy cómodo. Compatible con PC y Mac®. Funciona con 2 pilas AAA (incluidas). **Elratón.**



Kensington®

D



CÓD.	REF.		
78842	K72452WW	- 1	35,24€

RATÓN ÓPTICO INALÁMBRICO

Tamaño compacto ideal tanto para uso en portátiles y viajes, como para sobremesa. Inalámbrico: tecnología de 2,4 Ghz que reduce el riesgo de interferencias. Nanorreceptor inalámbrico USB que se guarda dentro del ratón. Sensor láser de alta definición. Funcionamiento Pair & Play fiable con conexión USB. Rueda de desplazamiento con 2 botones. Diseño ambidiestro para usuarios zurdos y diestros. Cable USB de 150 cm que permite el funcionamiento fiable sin batería. Compatible con PC y Mac®. Funciona con 1 pila AA (incluida). **Elratón.**

NGS

E



CÓD.	REF.	COLOR		
169880	EVORUSTICE	HIELO	- 1	14,81€
169878	EVORUSTBLACK	NEGRO	- 1	14,81€
169879	EVORUSTGOLD	ORO	- 1	14,81€

RATÓN INALÁMBRICO RECARGABLE

Ratón inalámbrico recargable con teclas silenciosas. Cuenta con sensor óptico y RF de 2,4 Ghz. DPIs: 800/1200/1600. Equipado con una batería de litio recargable de 600 mAh con el cable USB-C (incluido). Incluye una rueda de desplazamiento de goma antideslizante y 5 botones silenciosos. Diseñado para usuarios diestros. Base de teflón para asegurar un perfecto deslizamiento en cualquier superficie. Botón de encendido/apagado para ahorro de energía. **Elratón.**

Q-CONNECT®

F

CÓD.	REF.		
160403	KF10714	- 1	25,58€

RATÓN ERGONÓMICO INALÁMBRICO

Ratón ergonómico para mano derecha. Ideal para reducir la tensión en muñecas y brazos. Diseño vertical con reposapulgar. 6 botones. Iluminación LED. Sin cable. Funciona con 2 pilas AAA. Pilas no incluidas. Color negro. Medidas: 123 mm x 65 mm x 82 mm. Peso 89 g. **Elratón.**



Comunícate como un profesional



NUEVO

K



NUEVO



WEBCAM FOCUS FIJO W1050 1080P

- La lente de cristal de enfoque fijo garantiza que siempre estés enfocado, incluso en condiciones de poca luz o alto contraste.
- Amplio marco de vídeo: campo de visión diagonal de 95° ideal para reuniones de equipo o presentación de productos, con capacidad para varias personas.
- Vídeo vibrante de 1080p a 30 fps con compatibilidad mejorada para entornos con poca luz.
- El software Kensington Connect™ permite personalizar los ajustes con solo pulsar un botón.

Referencia	Descripción
89333	Webcam Focus fijo W1050 1080p



AURICULARES USB-C CIRCUMAURALES H2000

- Diseño ergonómico con almohadillas de espuma viscoelástica con efecto refrescante, diadema ajustable de polipiel y auriculares giratorios.
- Micrófono giratorio que se puede silenciar en 270° y se puede llevar en el lado izquierdo o derecho.
- Micrófono con cancelación del ruido ambiental (ENC) mejorada.
- Incluye bolsa de viaje.
- Compatible con Teams, Zoom, Google Meet, Windows, macOS y ChromeOS.

REPOSAPIÉS SOLESAVER



- Tres opciones de inclinación para un confort personalizado. 10, 15 y 20 grados.
- Generosa plataforma de 450 cm x 350 cm (An.xProf.).
- Ayuda a reducir la presión sobre la zona lumbar y aliviar la incomodidad de permanecer sentado.

Referencia	Descripción	Color
162279	Reposapiés Solesaver Kensington	Negro

ALFOMBRILLA PERSONALIZABLE ESSELTE



- Permite adjuntar fotos, listas de teléfonos, etc.
- Extraplana y personalizable con sus fotos favoritas.
- Dimensiones: 190 x 2 x 240 mm

Referencia	Descripción	Color
169340	Alfombrilla personalizable	Blanco

REPOSAMUÑECAS PARA TECLADO Y RATÓN KENSINGTON ERGOSOFT™

Científicamente desarrollados para optimizar la comodidad.

- Tienen un exterior ultra suave con un relleno de gel.
- Diseñados para adaptarse al tamaño cambiante de los teclados, elige el reposamuñecas correcto según el grosor del teclado.



Referencia	Descripción	Color	Altura teclado/ratón
Para teclados			
169342	Reposamuñecas para teclados finos	Gris	< 10mm
Para ratones			
169342	Reposamuñecas para ratones estándar	Gris	> 25mm

Kensington

A



CÓD. REF.
162723 K75501EU - 1 61,65€

RATÓN ÓPTICO ERGONÓMICO INALÁMBRICO

Mejora la postura de la muñeca para una mayor comodidad. La inclinación natural (46,7 grados) con contorno posiciona la muñeca de forma neutra, eliminando la compresión de los tejidos blandos. Proporciona un soporte completo para un movimiento más suave y amplio de los grupos musculares. Ratón con todas las funciones con rueda de desplazamiento, botones izquierdo, derecho, delantero, trasero y DPI (800/1000/1200/1600). Simplemente conecte el nanorreceptor para disfrutar de una conectividad inalámbrica plug & play de hasta 20 metros. El indicador de batería baja le permite saber cuándo tiene que cambiar la batería. Una pila AA dura hasta un año. **Elratón.**

NGS

B



CÓD. REF.
163054 BLUR-RB - 1 44,04€

RATÓN ÓPTICO INALÁMBRICO MULTIDISPOSITIVO

Ratón inalámbrico multidispositivo. Tiene conexión trimodal (2.4Ghz + BT3.0 + BT5.0): soporta 3 dispositivos al mismo tiempo y cambia rápidamente entre ellos a través del botón de cambio de modo. Ofrece 10 m de distancia de funcionamiento y reconexión automática. Equipado con una batería de litio recargable que se puede cargar fácilmente con el cable USB-C incluido. Cuenta con un sensor láser de alto rendimiento, DPIs totalmente ajustable: 800/1600/3200. Incluye una rueda metálica antideslizante para un mejor agarre con scroll y 6 botones. Incorpora base de teflón para asegurar un perfecto deslizamiento en cualquier superficie. Hasta 50 horas de duración de la batería con una sola carga. **Elratón.**

NGS

C



NEW

CÓD. REF.
167701 EVOKARMA - 1 39,87€

RATÓN ERGONÓMICO INALÁMBRICO

Ratón vertical ergonómico e inalámbrico con tecnología multidispositivo y luces LED. 2.4GHz USB + Bluetooth 3.0 + Bluetooth 5.0. Soporta 3 dispositivos al mismo tiempo y permite cambiar rápidamente entre ellos. Maximiza la comodidad de la muñeca y facilita la navegación. Diseñado para favorecer una posición más natural de la mano, la muñeca y el antebrazo. Sensor de alto rendimiento, DPI totalmente ajustable: 800/1200/1600/3200. 7 botones y una rueda de desplazamiento. Interfaz NANO USB. Incluye un espacio para almacenar el receptor. Alcance inalámbrico de hasta 10 metros. Diseñado para diestros. Instalación Plug and Play. Botones silenciosos. **Elratón.**

NGS

D



NEW



CÓD. REF. COLOR
169882 BOWWHITE □ BLANCO - 1 14,44€
169881 BOWBLACK ■ NEGRO - 1 14,44€

RATÓN ÓPTICO ERGONÓMICO INALÁMBRICO

Cuenta con 5 botones y una rueda de desplazamiento. Acabado brillante que combina con los laterales de goma contorneados para una comodidad total y mejor agarre. Una combinación cuidadosa de diferentes materiales y texturas. Instalación "Plug and Play". Interfaz NANO USB. 2.4 GHz - 800/1200/1600 DPI. **Elratón.**

NGS

E



CÓD. REF.
163059 EVOZEN - 1 22,77€

RATÓN ÓPTICO ERGONÓMICO INALÁMBRICO

Ratón vertical inalámbrico. Diseñado para favorecer una posición más natural de la mano, la muñeca y el antebrazo. Acabado en goma para una comodidad total y mejor agarre. 2 botones para el pulgar: navegador hacia delante y hacia atrás. Cómodo reposapulgares para descansar mano y muñeca. Ayuda a prevenir el dolor de las lesiones por esfuerzo repetitivo (síndrome RSI). Este ratón vertical cuenta con 5 botones y una rueda de desplazamiento. Interfaz NANO USB. Incluye un espacio para almacenar el receptor. Alcance inalámbrico de hasta 10 metros. Cuenta con un sensor de alto rendimiento, DPI totalmente ajustables: 800/1200/1600. **Elratón.**

KROM

F



NEW



CÓD. REF.
166575 NXKROMKALAX - 1 11,52€

RATÓN GAMING

Ratón ergonómico, preciso y veloz. 4 niveles de DPI de 800 a 3200 DPI. Espectacular iluminación LED con efecto RGB. 7 botones. Compatible con Windows 7/8/10. Cable de 1,5 m. **Elratón.**





ZONA2

ALIVIA LA PRESIÓN SOBRE LA MUÑECA

Trabajar delante de un ordenador puede causar dolor y malestar en las muñecas.



Fellowes. Comprometidos con tu bienestar

DESDE LA OFICINA
DESDE CASA
MÚLTIPLES LUGARES

Q-CONNECT®

A



CÓD.	REF.		
26470	KF04520	- 1	34,12€

REPOSAMUÑECAS DE GEL PARA TECLADO

Antideslizante, de gel, se adapta a su muñeca perfectamente, proporcionando comodidad para aliviar los puntos de presión, ayudando a reducir la tensión en la muñeca. **El reposamuñecas.**

Q-CONNECT®

B



CÓD.	REF.		
168382	KF03684	- 1	10,96€

REPOSAMUÑECAS MEMORY FOAM PARA TECLADO

Proporciona el apoyo adecuado para la muñeca, ayudando a reducir la tensión en la misma. Fabricado en espuma de alta densidad. Base antideslizante. Superficie que mejora la tracción del ratón. 460 x 85 x 2 mm. Color negro. **El reposamuñecas.**

NEW



C



TOP



CÓD.	REF.	COLOR		
58949	9113709	AZUL	- 1	22,82€
58950	9112201	NEGRO	- 1	22,82€

REPOSAMUÑECAS DE GEL PARA TECLADO

Reposamuñecas de gel transparente para dar un toque de color a su espacio de trabajo. Resistente a las manchas, se limpian con un paño humedecido. **El reposamuñecas.**



D



CÓD.	REF.	COLOR		
156482	9287402	AZUL	- 1	26,11€
62772	9252103	NEGRO	- 1	26,39€

REPOSAMUÑECAS FOAM FUSION PLUSHTOUCH™ PARA TECLADO

Proporciona el apoyo adecuado para la muñeca mientras se usa teclado. Fabricado en FoamFusión™ espuma de alta densidad y gel, lo convierte en el reposamuñecas más suave del mercado. Protección antibacterias Microban®. Recubierto de tejido suave, transpirable y resistente. Base antideslizante. **El reposamuñecas.**



E



CÓD.	REF.	COLOR		
156481	9178401	AZUL	- 1	19,68€
156480	9178201	NEGRO	- 1	19,68€

REPOSAMUÑECAS MEMORY FOAM PARA TECLADO

Reposamuñecas de suave espuma. Fija la posición adecuada de la mano mientras se tecldea. Redistribuye los puntos de presión para un apoyo más relajante. Base antideslizante. Superficie que mejora la tracción del ratón. **El reposamuñecas.**



UNIDAD MÍNIMA DE VENTA



PERMITE APERTURA DE ENVASE



MEDIDAS: ANCHO X ALTO X PROFUNDIDAD

ALFOMBRILLAS CON REPOSAMUÑECAS

Q-CONNECT®

A



CÓD. REF.

31748 KF02213 - 1 15,61€

ALFOMBRILLA PARA RATÓN CON REPOSAMUÑECAS

Con reposamuñecas, relleno de gel. Diseño ergonómico y base antideslizante. Color negro. **La alfombrilla.**

Q-CONNECT®

B

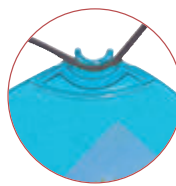

CÓD. REF.

43340 KF20085 - 1 37,65€

ALFOMBRILLA PARA RATÓN CON REPOSAMUÑECAS

Alfombrilla de ratón con reposamuñecas de gel. Incluye un canal para tener organizados los cables. Posibilidad de colocar una fotografía o nota debajo de la cubierta de PVC transparente. Color azul. No incluye ratón. **La alfombrilla.**

Q-CONNECT®

C

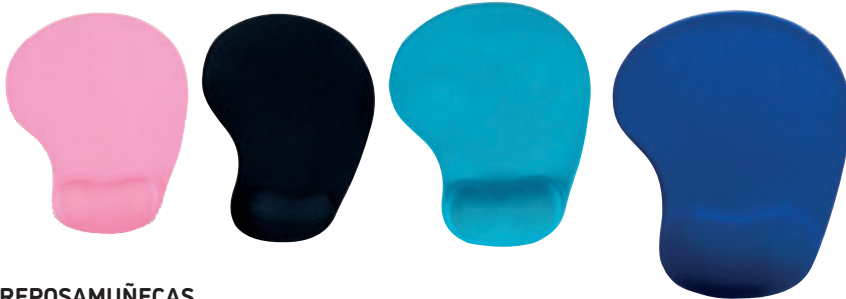

CALIDAD PRECIO

CÓD. REF. COLOR

155718	KF17224	AZUL	- 1	6,21€
155720	KF17226	CELESTE	- 1	6,21€
155717	KF17223	NEGRO	- 1	6,21€
155719	KF17225	ROSA	- 1	6,21€

ALFOMBRILLA PARA RATÓN CON REPOSAMUÑECAS

Alfombrilla de ratón con reposamuñecas, relleno de gel. Diseño ergonómico con superficie de tela y base antideslizante. Disponible en varios colores. **La alfombrilla.**

Q-CONNECT®

D

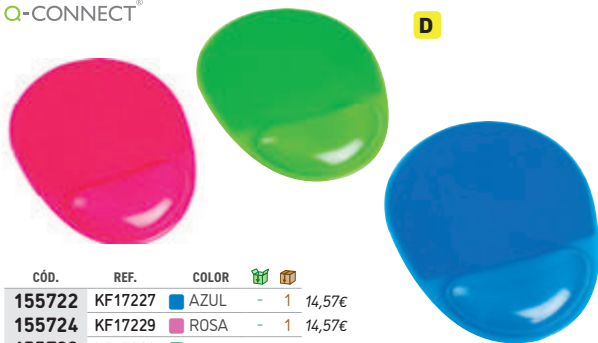

CÓD. REF. COLOR

155722	KF17227	AZUL	- 1	14,57€
155724	KF17229	ROSA	- 1	14,57€
155723	KF17228	VERDE	- 1	14,57€

ALFOMBRILLA PARA RATÓN CON REPOSAMUÑECAS

Alfombrilla de ratón de PVC con reposamuñecas de gel. Alfombrilla con superficie especialmente diseñada para mejorar el reconocimiento del movimiento del ratón óptico. Diseño ergonómico y base antideslizante. Colores vivos. **La alfombrilla.**

Q-CONNECT®

E



CÓD. REF. COLOR

155726	KF17231	AZUL	- 1	10,45€
155727	KF17232	CELESTE	- 1	13,94€
155725	KF17230	NEGRO	- 1	10,45€
155728	KF17233	VIOLETA	- 1	13,94€

ALFOMBRILLA PARA RATÓN CON REPOSAMUÑECAS

Alfombrilla recubierta de tela suave con reposamuñecas fabricado en gel. Ofrece máxima comodidad para mantener la muñeca en una postura adecuada sin presión. Ideal para uso intenso en oficina. Base antideslizante. Tela fácil de limpiar. **La alfombrilla.**

Fellowes

F



CÓD. REF. COLORES

156479	9287302	AZUL	- 1	28,29€
62773	9252003	NEGRO	- 1	28,59€

ALFOMBRILLA PARA RATÓN CON REPOSAMUÑECAS

Proporciona el apoyo adecuado para la muñeca mientras se usa el ratón. Fabricado en FoamFusión™ espuma de alta densidad y gel, lo convierte en el reposamuñecas más suave del mercado. Protección antibacterias Microban®. Recubierto de tejido suave, transpirable y resistente. Base antideslizante. Superficie que mejora la tracción del ratón. **La alfombrilla.**



ALFOMBRILLAS CON REPOSAMUÑECAS

Fellowes

A

TOP

Fellowes

B



CÓD.	REF.	COLOR	📦	📦	
58951	9114120	AZUL	-	1	26,16€
58952	9112101	NEGRO	-	1	26,16€

CÓD.	REF.	COLOR	📦	📦	
156477	9172801	AZUL	-	1	21,32€
156476	9176501	NEGRO	-	1	21,32€
156478	9175801	PLATA	-	1	21,32€

ALFOMBRILLA PARA RATÓN CON REPOSAMUÑECAS

Alfombrilla de plástico con reposamuñecas fabricado en gel. Ofrece máxima comodidad y alivio al apoyar los puntos de presión de la muñeca, manteniéndola en la postura adecuada. Base antideslizante adaptable a cualquier superficie. Resistente a las manchas y fácil de limpiar con un paño húmedo. **La alfombrilla.**

ALFOMBRILLA PARA RATÓN CON REPOSAMUÑECAS MEMORY FOAM

Reposamuñecas de suave espuma que fija la posición adecuada de la mano mientras se usa el ratón. Redistribuye los puntos de presión para un apoyo más relajante. Base antideslizante. Superficie que mejora la tracción del ratón. Medidas 201 x 235 x 25 mm. **La alfombrilla.**

Kensington

C



CÓD.	REF.	📦	📦	
43865	62384	-	1	17,75€

ALFOMBRILLA PARA RATÓN CON REPOSAMUÑECAS

Almohadillas que se colocan donde suelen descansar las manos para un mayor confort. Soporte específico para el teclado numérico que permite introducir los números cómodamente. Para más comodidad, la presión se distribuye uniformemente por la espuma. Tejido especial que reduce la fricción con la muñeca para evitar la acumulación de calor y sudor. **La alfombrilla.**

Q-CONNECT®

D



CÓD.	REF.	📦	📦	
163913	KF16947	-	1	22,21€

REPOSABRAZO ERGONÓMICO

Apoyabrazo ergonómico con reposamuñecas de gel y alfombrilla de ratón. Permite sostener el brazo y la mano. Alivia las tensiones en la muñeca y el brazo. Montaje fácil sobre cualquier mesa. Medidas: 220 x 140 x 480 mm. Color negro. **El reposabrazos.**

ALFOMBRILLAS

Q-CONNECT®

E



CÓD.	REF.	COLOR	📦	📦	
26466	KF04516	AZUL	-	1	2,09€
162780	KF04517	NEGRO	-	1	2,09€

ALFOMBRILLA PARA RATÓN

Alfombrilla de 6 mm de grosor. Con esquinas redondeadas. Superficie fabricada en poliéster para un buen rodamiento del ratón. Parte de abajo fabricada en goma EVA. Medidas: 260 x 220 x 6 mm. **La alfombrilla.**

Q-CONNECT®

F



CÓD.	REF.	📦	📦	
162663	KF14447	-	1	10,59€

ALFOMBRILLA XXL PARA RATÓN

Alfombrilla de gran tamaño para ratón. Esquinas redondeadas. Superficie fabricada en poliéster para un buen rodamiento del ratón. Bordes cosidos para soportar una mayor abrasión por roce y aguantar el desgaste por uso. Parte inferior antideslizante y semiflexible, para aumentar el agarre y la sujeción estable en superficies lisas. Color negro. Medidas: 900 x 400 mm. **La alfombrilla.**



UNIDAD MÍNIMA DE VENTA



PERMITE APERTURA DE ENVASE



MEDIDAS: ANCHO X ALTO X PROFUNDIDAD

Q-CONNECT®

A

NEW

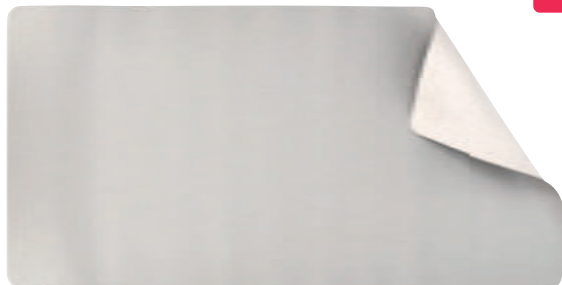

CÓD. REF. 166364 KF10096 - 1 11,30€

ALFOMBRILLA XXL PARA RATÓN CUERO

Alfombrilla XXL para escritorio multifunción. Su tamaño es lo suficientemente grande como para poder colocar varios dispositivos al mismo tiempo, como el monitor o portátil, el ratón y el teclado. Su superficie lisa de cuero permite un deslizamiento cómodo y preciso del ratón, a la vez que aporta mayor durabilidad al producto. Material resistente a salpicaduras y fácil de limpiar. Base de ante antideslizante. Diseño sencillo y profesional. Medidas: 800 x 400 x 2 mm. **La alfombrilla.**

Q-CONNECT®

B

NEW

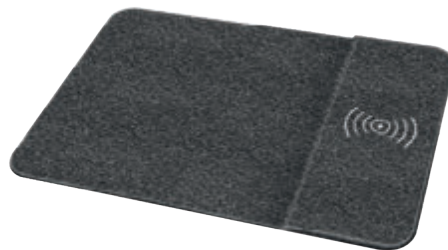

CÓD. REF. 166365 KF10097 - 1 19,78€

ALFOMBRILLA PARA RATÓN CON CARGADOR INALÁMBRICO

Alfombrilla para ratón con base de carga inalámbrica. Permite revisar y cargar el teléfono móvil al mismo tiempo que trabaja con el ordenador de forma sencilla. Su diseño simple permite que se adapte a cualquier zona de trabajo sin desperdiciar espacio con otros dispositivos de carga o cables. Medidas: 300 x 220 x 6,5 mm. **La alfombrilla.**

Q-CONNECT®

C

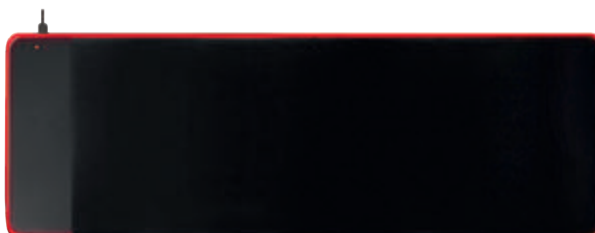

NEW

CÓD. REF. 166366 KF10098 - 1 40,71€

ALFOMBRILLA GAMING PARA RATÓN CON CARGADOR INALÁMBRICO

Alfombrilla "gaming" XXL con iluminación RGB en los bordes y base de carga inalámbrica. Alimentación por cable USB. Permite cargar el teléfono móvil de forma sencilla al mismo tiempo que utiliza el ordenador durante las partidas. Su material permite un deslizamiento rápido y preciso del ratón, apto para todo tipo de sensibilidades. Color negro. Tamaño de la alfombrilla: 800 x 300 x 4 mm. **La alfombrilla.**

cep

D

CÓD. REF. 163351 1008101021 - 1 12,21€

ALFOMBRILLA BAMBÚ CON SOLAPA

Alfombrilla de ratón con un diseño limpio. Solapa antideslumbrante para no perder de vista una foto y personalizar su espacio de trabajo. Base de impresión de madera de haya. Compatible con todo tipo de ratones. Parte inferior de espuma suave y antideslizante. Lavable por ambas caras. PVC sin ftalatos. Grosor 2 mm. Color haya. Medidas: 210 x 150 mm. **La alfombrilla.**



CÁMARA WEB

NGS

E



CÓD. REF. 166601 XPRESSCAM1080 - 1 42,65€

CÁMARA WEB

Webcam de alta definición FULL HD (1920 x 1080) con conexión USB 2.0. Micrófono multidireccional incorporado para conversaciones sin interferencias. Compatibilidad con todas las aplicaciones de videollamada y chat: Skype, Zoom, Facetime, Teams, etc. Admite varios sistemas operativos: Windows, Mac OS, y Smart TV. Resolución de 2 Mpx reales. Distancia de enfoque de 30 cm a infinito, un amplio campo visual de 60 grados. Botón SNAPSHOT. Sistema de detección antihack. Ligera y de tamaño compacto. Longitud de cable de 2 m para gran movilidad. Base ajustable que asegura sujetarla a cualquier monitor o apoyarla en una superficie plana. Instalación Plug & Play que elimina la necesidad de software. Medidas: 70 x 48 x 54 mm. **La cámara.**



Trust.

A



CÓD.	REF.	📦	📦
49518	16697	-	1 21,54€

ALTAVOCES 2.0

Compacto juego de altavoces estéreo con potencia de salida RMS de 5 vatios (máx. potencia: 10 vatios). Para una reproducción más nítida de los efectos de sonido y la música. Apto para PC, ordenadores portátiles, reproductores MP3, etc. Botones de control para encendido y ajuste de volumen. Conexión frontal para auriculares. Medidas: 185 x 75 x 95 mm. Peso: 772 g. **El juego de altavoces.**

Trust.

B



CÓD.	REF.	📦	📦
162911	22948	-	1 26,91€

ALTAVOCES 2.0

Conjunto de altavoces compacto y elegante para complementar los equipos domésticos o de oficina. Con una potencia máxima de 12 W (6 W RMS). Garantiza un sonido claro y ocupa poco espacio en el escritorio. El Gemi funciona con cualquier PC o portátil y se alimenta por USB, lo que significa que los altavoces se pueden instalar muy fácilmente. No es necesario disponer de una toma de pared. Una vez conectados, los altavoces se iluminan con un ciclo de color RGB automatizado. Los altavoces se pueden encender o apagar, así como ajustar el volumen con el botón integrado en la parte delantera. Medidas: 85 x 132 x 95 mm. Peso: 401 g. **El juego de altavoces.**

Trust.

C



CÓD.	REF.	📦	📦
166628	17595	-	1 26,91€

ALTAVOCES 2.0 REMO

Compacto juego de altavoces estéreo con potencia de salida RMS de 8 Vatios (16 vatios de potencia máxima). No es necesario conectarlos a una toma de pared. También se apagan automáticamente cuando has terminado de utilizar el PC o portátil. Medidas: 80 x 175 x 80 mm. Peso: 600 g. **El juego de altavoces.**

Q-CONNECT®

D

NEW



CÓD.	REF.	📦	📦
166367	KF10099	-	1 30,61€

BARRA DE SONIDO BLUETOOTH

Barra de sonido recargable y con Bluetooth. Dispone de 7 modos de iluminación LED. Potencia de salida máxima de 2 x 5W para una experiencia de sonido envolvente. Control de volumen y reproducción de música incorporado. Con micrófono y opciones para coger y colgar llamadas. Permite 6 modos de uso: BT/FM/TF/AUX/USB/TWS. Incluye conector Jack de 3,5 mm para audio y cable USB-C para carga. Medidas: 425 x 65 x 63,5 mm. Color negro. **La barra de sonido.**

NGS

F

NEW



CÓD.	REF.	📦	📦
167693	WILDDUB1	-	1 275,58€

ALTAVOZ DOBLE SUBWOOFER 8"

Equipo de música de 300 W. Potencia máxima de salida: 2x8 Woofer // 2x3 Tweeter. Diseño moderno que incluye dos asas y ruedas de transporte para máxima movilidad. Compatible con Bluetooth. Entrada Aux que permite conectar cualquier fuente de audio externa a través de un cable de audio. Entrada de audio Micro SD y USB. Compatible con True Wireless Stereo. Equipado con una batería integrada de 11,1V/5,2 A. Luces LED multicolores incorporadas. Incluye entrada de micrófono y entrada de guitarra amplificada. Contiene la función karaoke. 6 modos distintos de ecualización: normal, rock, jazz, clásico, country y pop. Función Mega Bass para aumentar el sonido de los bajos. Controles de volumen de micrófono y guitarra separados. Control remoto incluido. Pantalla LED. Medidas: 240 x 760 x 250 mm. Peso: 10,35 kg. **El altavoz.**

Q-CONNECT®

E

NEW

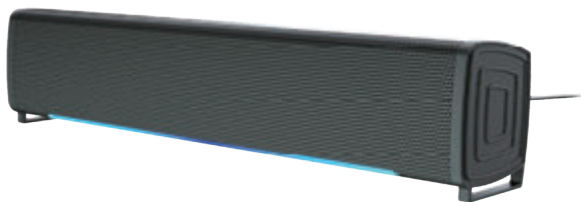

CÓD.	REF.	📦	📦
166368	KF10100	-	1 16,90€

BARRA DE SONIDO PARA PC

Barra de sonido para ordenador con iluminación LED. Sonido potente para una reproducción de alta calidad y sonido envolvente. Compatible con cualquier dispositivo con puerto para cable de audio jack 3,5 mm. Alimentación a través de conector USB. Diseño sencillo y atractivo. Medidas: 320 x 70 x 55 mm. **La barra de sonido.**



UNIDAD MÍNIMA DE VENTA



PERMITE APERTURA DE ENVASE



MEDIDAS: ANCHO X ALTO X PROFUNDIDAD

FUNDA PARA PORTÁTIL

Q-CONNECT®

A



CÓD. REF.

165956 KF16789 - 1 31,72€

FUNDA PARA PORTÁTIL DE 13,3"

Funda para portátil de 13,3" en poliéster y forro interior tacto terciopelo. Con asa y compartimento exterior con cierre cremallera para guardar un cargador o pequeños artículos. Color gris claro. Medidas: 350 x 250 x 25 mm. **La funda.**

Q-CONNECT®

B



CÓD. REF. COLOR

156776 KF17242 GRIS - 1 31,74€
156775 KF17241 NEGRO - 1 31,74€

FUNDA PARA PORTÁTIL 15,6"

Funda para portátil de 15,6". En poliéster y forro interior tacto terciopelo. Cierre de cremallera. Asas retráctiles. 1 compartimento interno y bolsillos externos. Medidas: 390 x 280 x 20 mm. **La funda.**

Sams^onite®

C



CÓD. REF. TAMAÑO

156219 SAU37003 NE 15,6" - 1 71,09€

FUNDA AIRGLOW SLEEVES

Funda fabricada en neopreno/poliéster. Cremalleras grandes. Bolsillo delantero. Los bolsillos exteriores sirven para guardar pendrives, auriculares, tarjetas de memoria y cargadores de batería. Interior de tacto muy suave y exterior de neopreno que ayudan a proteger los equipos del polvo o de los arañazos. Color negro con interior de distintos colores que contrastan. Garantía 2 años. Medidas: 400 x 305 x 50 mm. **La funda.**

MALETINES PARA PORTÁTILES

belkin

D



CÓD. REF.

163115 B2A075-C00 - 1 14,78€

MALETÍN PARA PORTÁTIL 11"

El robusto exterior protege contra el daño producido por el uso continuo y el diseño fino y compacto permite guardarlo en una mochila sin complicación alguna. Un innovador microgel y unos clips-soporte universales mantienen al dispositivo seguro en todo momento y previenen los resbalones cuando lo utilizas. El diseño de pliegue total permite posicionar la pantalla en distintos ángulos de visualización. Se ajusta a cualquier Chromebook o portátil de 11 pulgadas. Medidas: 374,7 x 3,81 x 260,4 mm. Peso: 60 g. **El maletín.**

Q-CONNECT®

E



CÓD. REF.

75974 KF16980 - 1 28,35€

MALETÍN PARA PORTÁTIL 15,4"

Maletín para portátil práctico y ligero fabricado en poliéster. Tiene dos bolsillos exteriores, uno delantero de velcro que trae incorporados departamentos para organizar accesorios como documentos, CD, bolígrafos, etc. y otro trasero con cremallera. Posee un departamento acolchado para proteger al ordenador contra golpes con un bolsillo para los cables de electricidad. Asa de mano con velcro y de hombro. Color negro. Medidas: 390 x 290 x 90 mm. **El maletín.**

CALIDAD
PRECIO



Q-CONNECT®

A



CÓD.	REF.	COLOR			
75973	KF16979	AZUL	-	1	54,85€
75972	KF16978	NEGRO	-	1	54,85€

MALETÍN PARA PORTÁTIL 15,5"

Maletín para portátil, práctico y ligero fabricado en poliéster. Tiene un bolsillo exterior con compartimento para bolígrafos y tres compartimentos interiores. Uno de los compartimentos interiores está acolchado con un cierre de velcro para el portátil. 1 asa de mano. Medidas: 390 x 310 x 120 mm. **El maletín.**

Kensington®

B



CÓD.	REF.			
78454	K62562EU	-	1	41,62€

MALETÍN PARA PORTÁTIL 15,6"

Maletín con diseño clásico que protege el portátil gracias al exterior de nailon duro. Con gran espacio para accesorios y archivos importantes. Funda de neopreno de alta densidad. Bolsillos laterales para cargadores y cables. Asa de transporte reforzada y otra de hombro desmontable. Color negro. Medidas: 381 x 64 x 324 mm. **El maletín.**

Kensington®

C



CÓD.	REF.			
156619	K60386EU	-	1	118,79€

MALETÍN PARA PORTÁTIL 15,6"

Diseñado ergonómicamente perfecto para profesionales que se desplazan constantemente. Bolsillos que distribuyen uniformemente el peso y equilibran el contenido. Compartimento de seguridad para portátil con cremallera y resistente a los pinchazos. Material duradero y resistente al agua y acolchado interior que proporciona una capa adicional de protección. Bolsillo de seguridad RFID que protege las tarjetas de crédito, los pasaportes y cualquier cosa que tenga incrustado un chip RFID de ser escaneado de forma maliciosa. Color negro. Medidas: 465 x 420 x 152 mm. **El maletín.**

Samsønite®



D



CÓD.	REF.			
63020	SACM5003 NE	-	1	117,83€

MALETÍN PARA PORTÁTIL 15,6"

Maletín para portátil de 15,6". Fabricado con dos tipos de poliéster. Incluye bolsillo delantero y cremalleras con bloqueo. Correa de transporte ajustable y desmontable. El sistema "Smart Sleeve" permite que se pueda colocar en el tirador de la maleta. Asa superior de neopreno y bandolera ajustable y desmontable. Cumple las recomendaciones IATA y puede llevarse en la cabina del avión. Volumen de 14,5 litros. Peso 0,6 kg. Color negro. Medidas exteriores: 400 x 300 x 90 mm. **El maletín.**

archivo®
2000

E

recyclex™
MATERIAL TECHNOLOGY



CÓD.	REF.			
167989	SA142307 NE	-	1	85,82€

MALETÍN PARA PORTÁTIL 15,6"

Maletín para portátil de 15,6". Fabricado en poliéster 100% reciclado de materiales sostenibles. Reutiliza hasta 20 botellas por modelo. Incluye un bolsillo interior extraíble, para guardar cables y accesorios. Su correa de transporte es ajustable y desmontable. El sistema "Smart Sleeve" permite que se pueda colocar en el tirador de la maleta. Volumen de 15,5 litros. Peso 0,7 kg. Color negro. Medidas exteriores: 425 x 305 x 110 mm. **El maletín.**



UNIDAD MÍNIMA DE VENTA



PERMITE APERTURA DE ENVASE



MEDIDAS: ANCHO X ALTO X PROFUNDIDAD

MALETINES PARA PORTÁTILES

Samsonite

A



CÓD. REF.
 156220 SACM5004 NE - 1 109,86€

MALETÍN PARA PORTÁTIL 17,3"

Maletín para portátil de 17,3". Fabricado con dos tipos de poliéster. Incluyen bolsillo delantero y cremalleras con bloqueo. Incluye correa de transporte ajustable y desmontable. El sistema "Smart Sleeve" permite que se pueda colocar en el tirador de la maleta. Volumen de 18,5 litros. Color negro. Medidas exteriores: 430 x 320 x 100 mm. Peso 0,7 kg. **El maletín.**

EXACOMPTA

B



CÓD. REF.
 156045 18534E - 1 145,44€

MALETÍN CON RUEDAS PARA PORTÁTIL 15,6"

Trolley con ruedas con asa telescópica. Con 4 compartimentos independientes para guardar ropa, ordenador, dossiers y complementos. Aceptado como equipaje de mano en la mayoría de compañías aéreas. El compartimento ordenador se puede cerrar con el candado suministrado. Medidas: 450 x 395 x 255 mm. **El maletín.**

Samsonite

C



CÓD. REF.
 156224 SA33G006 NE - 1 175,94€

MALETÍN CON RUEDAS PARA PORTÁTIL 15,6"

Maletín con ruedas para portátil de 15,6". Fabricado en poliéster. Con tirador doble tubo y 2 ruedas. Compartimento interior para ropa, con almohadilla divisoria y cintas elásticas cruzadas. Incluye un compartimento para tablet de 10,1". Volumen de 22 litros. Peso: 2,5 kg. Color negro. Medidas exteriores: 440 x 380 x 230 mm. **El maletín.**

Samsonite

D



CÓD. REF.
 156221 SACM5008 NE - 1 248,15€

MALETÍN CON RUEDAS PARA PORTÁTIL 17,3"

Maletín con ruedas para portátil de 17,3". Fabricado con dos tipos de poliéster. Incluyen bolsillo delantero y cremalleras con bloqueo. Con tirador de doble tubo y 2 ruedas que facilitan el transporte. Compartimento interior para ropa, con almohadilla divisoria y cintas elásticas cruzadas. El sistema "Smart Sleeve" permite que se pueda colocar en el tirador de la maleta. Volumen de 26,5 litros. Peso: 2,8 kg. Color negro. Medidas exteriores: 450 x 330 x 180 mm. **El maletín.**

MOCHILAS PARA PORTÁTILES

Kensington

E



CÓD. REF.
 75392 K62591EU - 1 112,89€

MOCHILA PARA PORTÁTIL 14"

Compartimentos especiales forrados, adecuados para la tableta y smartphone, con el fin de mantenerlos bien protegidos. Bolsillo con una salida para auriculares. Bolsillo de rejilla para cantimplora y práctico bolsillo auxiliar. Mosquetón integrado adecuado para llaves. Cremalleras reflectantes que proporcionan visibilidad durante la noche. Sistema de respaldo acolchado. Anchas asas ajustables que se alargan hasta convertirse en asa para trolley. Color negro. Medidas: 310 x 430 x 100 mm. **La mochila.**

Kensington

F



CÓD. REF.
 156618 K60383EU - 1 108,71€

MOCHILA PARA PORTÁTIL 14"

Mochila para portátiles. Cómoda, segura, elegante, duradera y compatible con los controles de seguridad de la TSA, es la mochila perfecta para profesionales que se desplazan constantemente. Cuenta con una parte posterior con contorno que disipa el calor, abraza el cuerpo y desplaza el peso para que esté más cerca del centro de gravedad. Compartimento de seguridad para portátiles con cremallera resistente a perforaciones. Bolsillo de seguridad RFID. Portabotellas integrado. Material: poliéster balístico. Color negro. Medidas: 385 x 450 x 120 mm. **La mochila.**



Sams^onite

A



CÓD.	REF.	TAMAÑO	MEDIDAS		
63019	SACM5005 NE	14"	290 x 400 x 180 mm	-	1 120,42€
156222	SACM5006 NE	15,6"	300 x 440 x 200 mm	-	1 116,72€
156223	SACM5007 NE	17,3"	320 x 480 x 205 mm	-	1 123,58€

MOCHILA PARA PORTÁTIL

Mochila para portátil. Fabricada con dos tipos de poliéster. Incluyen bolsillo delantero y cremalleras con bloqueo. Correas acolchadas, ergonómicas y ajustables, y apoyo lumbar para ofrecer una mayor comodidad. El sistema "Smart Sleeve" permite que se pueda colocar en el tirador de la maleta. Cremalleras con bloqueo. Compartimento para ropa con almohadilla divisoria y cintas elásticas. Organización interna rediseñada para los últimos dispositivos electrónicos. Color negro. **La mochila.**

Kensington

B

CÓD.	REF.		
156617	K60382EU	-	1 114,38€

MOCHILA PARA PORTÁTIL 15,6"

Mochila para portátiles. Cómoda, segura, elegante, duradera y compatible con los controles de seguridad de la TSA, es la mochila perfecta para profesionales que se desplazan constantemente. Cuenta con una parte posterior con contorno que disipa el calor, abraza el cuerpo y desplaza el peso para que esté más cerca del centro de gravedad. Compartimento de seguridad para portátiles con cremallera resistente a perforaciones. Bolsillo de seguridad RFID. Portabotellas integrado. Material: poliéster balístico. Color negro. Medidas: 368 x 470 x 235 mm. **La mochila.**



antartik^o

C

NEW



CÓD.	REF.		
163682	TK43	-	1 56,88€

MOCHILA PARA PORTÁTIL 15,6"

Mochila para portátil, práctica y elegante, gama Business de gran calidad y acabados. Tiene bolsillo lateral para botellas, bolsillos multiusos, colgadores para gafas, conector USB. Protección para portátil y tablet con cierre de velcro. Espalda acolchada. Adaptable a maletas tipo trolley. Medidas: 440 x 290 x 150 mm. **La mochila.**



UNIDAD MÍNIMA DE VENTA



PERMITE APERTURA DE ENVASE



MEDIDAS: ANCHO X ALTO X PROFUNDIDAD

MOCHILAS PARA PORTÁTILES

Q-CONNECT®

A



CÓD. REF.

155950 KF17990 - 1 57,23€

MOCHILA PARA PORTÁTIL 18"

Un espíritu más cómodo y desenfadado que convive perfectamente con el estilo de vida del nuevo ejecutivo: urbanita, vanguardista, amante del diseño, despojado de lo prescindible y centrado en lo fundamental. Múltiples compartimentos pensados en su gran mayoría para llevar a todas partes los gadgets imprescindibles en el día a día. Y, por supuesto, todo con la combinación de materiales perfecta (100% poliéster). Medidas: 460 x 170 x 310 mm. **La mochila.**

Q-CONNECT®

B



CALIDAD
PRECIO

CÓD. REF.

75970 KF16976 - 1 49,30€

MOCHILA PARA PORTÁTIL 18"

Mochila para portátil, práctica y ligera fabricada en poliéster. Tiene un bolsillo exterior con cierre de cremallera, para llevar a mano el teléfono móvil, las llaves, la cartera, etc. Tiene un compartimento interior acolchado para el ordenador portátil con cierre de velcro. Bolsillos de rejilla laterales para el agua o cables. Un asa de mano y dos asas para colgar en la espalda. Color negro. Medidas: 330 x 470 x 180 mm. **La mochila.**

EXACOMPTA

C



CÓD. REF.

156049 18634E - 1 121,24€

MOCHILA CON RUEDAS PARA PORTÁTIL 15,6"

Mochila con ruedas para ordenador portátil hasta 15"6. Asa telescópica retráctil en un compartimento con cremallera para poder pasarla de trolley a mochila. Cintas de las mochila ergonómicas, ajustables y plegables en un bolsillo específico para guardarlas cuando se usa de trolley. Compatible con el equipaje de mano en las principales compañías aéreas. Cierre seguro con candado TSA suministrado. Medidas: 370 x 240 x 540 mm. **La mochila.**

ATRILES

Q-CONNECT®

D



CALIDAD
PRECIO

CÓD. REF.

20134 KF04521 - 1 24,06€

ATRIL DE SOBREMESA

Ángulo de visión ajustable. Se pliega totalmente para facilitar su almacenaje. Base regulable de plástico. Medidas: 345 x 235 mm. **El atril.**

Fellowes

E



CÓD. REF.

43902 21140 - 1 22,62€

ATRIL DE SOBREMESA

Atril diseñado específicamente para libros, manuales de gran tamaño o material de referencia. Fabricado en plástico. Dos clips ajustables que sujetan las páginas abiertas en el lugar deseado. Nueve ajustes de altura. Con base antideslizante y plegable. Capacidad para 400 hojas. Color plata. Medidas: 244,4 x 295 x 50,8 mm. **El atril.**



Fellowes
WORK BETTER™

ZONA3

ALIVIAR MOLESTIAS EN EL CUELLO

La tendencia a aproximar, bajar y subir la cabeza para mirar la pantalla, puede provocar molestias en el cuello o espalda.

Fellowes. Comprometidos con tu bienestar

DESDE LA OFICINA
DESDE CASA
MÚLTIPLES LUGARES

Q-CONNECT®

A



CÓD.	REF.	📦	📦
68232	KF18640	- 1	32,38€

SOPORTE DE MONITOR

Soporte de monitor con diseño actual multiusos. Eleva el monitor a una altura de 24". Medidas: 486 x 96 x 276 mm. Peso: 1,65 kg. **El soporte.**

Q-CONNECT®

B



CÓD.	REF.	MEDIDAS	📦	📦
154527	KF18018	380 x 112 x 240 mm	- 1	27,00€
154528	KF18019	555 x 112 x 265 mm	- 1	34,48€

SOPORTE DE MONITOR

Soporte para monitor ajustable en altura. Se puede ajustar a 3 alturas: 62 / 82 / 112 mm. Color negro. **El soporte.**

3M

C



CÓD.	REF.	📦	📦
42722	FT510100975	- 1	54,00€

SOPORTE DE MONITOR

Soporte de monitor ajustable, para pantallas LCD. Facilita la altura correcta del monitor para que el usuario se sitúe en la zona de visión recomendada. Medidas: 290 x 85 x 380 mm. Peso: 1,4 kg. **El soporte.**

Fellowes

D



CÓD.	REF.	📦	📦
58958	8020101	- 1	40,46€

SOPORTE DE MONITOR AJUSTABLE EN ALTURA

Ajusta la pantalla a la altura de los ojos para prevenir malas posturas. Fabricado en material plástico. Diseño triangular que permite un puesto de trabajo despejado. Ajustable a tres alturas: 100, 115 y 130 mm. Aguanta monitores TFT hasta 21" o hasta 10 kg de peso. Medidas: 447 x 13 x 330 mm. Peso: 0,712 kg. **El soporte.**

Fellowes

E



CÓD.	REF.	📦	📦
31644	91450	- 1	49,89€

SOPORTE DE MONITOR GIRATORIO

Ajustable en altura de 76 a 114 mm. La base rota 45°, soporta monitores de hasta 14 kg de peso. Incluye bandeja para poner papeles. Medidas: 419 x 89 x 289 mm. Peso: 3,5 kg. **El soporte.**



UNIDAD MÍNIMA DE VENTA



PERMITE APERTURA DE ENVASE



MEDIDAS: ANCHO X ALTO X PROFUNDIDAD

SOPORTES DE MONITOR, MULTIUSOS Y PORTÁTILES

Feljowes

A

CÓD.	REF.	COLOR			
169493	100016561	BLANCO	-	1	36,35€
169494	100016560	NEGRO	-	1	36,35€

SOPORTE DE MONITOR

Soporte monitor con 3 ajustes de altura. Diseño compacto, liviano y portátil que es fácil de configurar, ajustar, y almacenar ideal para trabajos híbridos. Estética de diseño moderno y simple disponible en opciones de color blanco y negro. Soporte frontal para dispositivos como móviles y tablets. Fabricado con materiales que son 100 % reciclables y duraderos con una garantía extendida de 5 años. Soporta pantallas de hasta 30 kg de peso. Medidas: 350 x 80/118/155 x 300 mm. Peso 1,4 kg. **El soporte.**



NEW

Feljowes

B



CÓD.	REF.			
78286	9169301	-	1	26,36€

SOPORTE DE MONITOR

Soporte para monitor estándar. Fabricado en plástico 100% reciclado. Con patas antideslizantes para garantizar la estabilidad en cualquier tipo de superficie. Ajusta la pantalla a la altura de los ojos para prevenir malas posturas. Ajustable en altura de 50 mm a 100 mm. Soporta pantallas de hasta 27 kg de peso, CRT o TFT/LCD de 17". Medidas: 340 x 50/100 x 340 mm. Peso: 0,72 kg. **El soporte.**



Feljowes

C



CÓD.	REF.			
38660	9169401	-	1	56,67€

SOPORTE DE MONITOR PREMIUM GRAFITO

Soporta pantallas de hasta 36 kg, CRT o TFT/LCD de 21". Fabricado en plástico 100% reciclado. Se puede ajustar a 5 alturas diferentes desde 64 mm a 165 mm. Base de plástico resistente que puede servir para guardar documentos. 1 año de garantía. Medidas: 335 x 344 x 165 mm. Peso: 2,20 kg. **El soporte.**



Feljowes

D

CÓD.	REF.			
166178	9169501	-	1	81,26€

SOPORTE DE MONITOR PLUS GRAFITO

Coloca la pantalla a una altura cómoda y mantiene el puesto de trabajo organizado. Soporta pantallas de hasta 36 kg. Incluye cajón de almacenamiento de 51 mm y un atril. Se pueden elegir entre 5 alturas diferentes, de 64 mm a 165 mm. Acreditado con ISO 9241 por Fira Internacional y por la Consultoría Ergonómica Internacional Independiente. Medidas: 335 x 344 x 165 mm. Peso: 1,66 kg. **El soporte.**



Kensington

E



CÓD.	REF.			
162281	K55726EU	-	1	44,04€

SOPORTE DE MONITOR

Soporte para monitor extraño con diseño duradero y elegante. Plataforma con mucho espacio debajo para almacenar un teclado completo y accesorios. Base de acero que eleva el monitor a una altura de visualización para facilitar una correcta higiene postural y aumentar la productividad. Para monitores de hasta 32" y 20 kg. Medidas: 600 x 260 mm. **El soporte.**



Q-CONNECT

F

CÓD.	REF.			
43336	KF20081	-	1	68,40€

SOPORTE DE MONITOR

Soporta monitores de LCD hasta 20", CRT o impresoras. La amplia plataforma extra sirve para colocar altavoces o una impresora. Robusto soporte trasero para asegurar que el monitor no se caiga hacia atrás. Cajón amplio extra con diferentes compartimentos para guardar los objetos de oficina. Espacio extra para colocar su teclado. Medidas: 583 x 120 x 335 mm. Peso: 2,7 kg. **El soporte.**



CALIDAD PRECIO

Q-CONNECT

G



CÓD.	REF.			
33654	KF04553	-	1	40,38€

SOPORTE DE PORTÁTIL Y MONITOR PC

Duradero, material resistente a los arañazos. Plataforma acolchada antideslizamientos. Plataforma elevada. Superficie de 370 x 235 mm. Apto para portátiles con monitores 15" y 17". Soporta hasta 5 kg. Medidas: 465 x 120 x 345 mm. Peso: 2 kg. **El soporte.**



SOPORTES DE MONITOR, MULTIUSOS Y PORTÁTILES

Q-CONNECT®

A



CÓD.	REF.		
68233	KF18641	- 1	48,54€

SOPORTE DE MONITOR

SopORTE de monitor amplio y resistente. Con cajón para organizar los artículos esenciales de oficina. Ajusta la pantalla para evitar las tensiones en el cuello. Medidas: 486 x 96 x 276 mm. Peso: 1,9 kg. **El soporte.**

archivo®
2000

B



CÓD.	REF.		
167986	6611M1 AZ	- 1	25,35€

SOPORTE DE MONITOR ERGO

SopORTE para monitor con dos cajones. Fabricado en poliestireno 100% reciclado y reciclable, certificado según la normativa europea EUCERPLAST que garantiza la procedencia y el origen. Gran capacidad de almacenamiento. Incluye dos cajones grandes totalmente extraíbles con identificador. Soporta hasta 10 kg de peso. Estructura negra y cajones azules. Medidas exteriores: 300 x 145 x 360 mm. Fabricado en España. **El soporte.**

Feljowes

C

TOP



CÓD.	REF.		
156475	8038101	- 1	40,75€

SOPORTE DE MONITOR

Alivia la tensión del cuello colocando el monitor en la posición correcta. 3 posiciones de altura (110/130/150 mm). Diseño moderno y elegante para monitores modernos de pantalla ancha. Bandeja de almacenamiento para ayudar a organizar los elementos esenciales. Peso máximo soportado: 18 kg. Medidas: 406,4 x 111 x 238 mm. Peso: 1,06 kg. **El soporte.**

Feljowes

D



CÓD.	REF.		
78285	8031101	- 1	70,09€

SOPORTE DE MONITOR

SopORTE para monitor resistente, con diseño actual multiusos. Con espacio para guardar el portátil debajo y ahorrar espacio, y bandeja para organizar los artículos esenciales de oficina. Ajusta la pantalla para evitar las tensiones en el cuello. Posibilidad de elevar hasta 5 alturas de 100 mm - 150 mm. Soporta grandes pantallas de CRT o TFT de hasta 36 kg de peso. Medidas: 500 x 100/150 x 364 mm. Peso: 1,9 kg. **El soporte.**

Feljowes

E



CÓD.	REF.		
43901	8020801	- 1	56,89€

SOPORTE DE MONITOR SMART SUITES PLUS

Ajusta la pantalla a la altura de los ojos para prevenir malas posturas. Diseño triangular que permite un puesto de trabajo despejado. Ajustable a 3 alturas. Incluye 2 departamentos para colocar accesorios, móvil, etc. Incluye bandeja de documento. Soporta monitores TFT hasta 21" o hasta 18 kg de peso. Medidas: 480 x 105 x 330 mm. Peso: 1,5 kg. **El soporte.**

Kensington

F



CÓD.	REF.		
43866	60049	- 1	58,75€

SOPORTE DE MONITOR GIRATORIO

SopORTE giratorio de varios compartimentos donde ordenar los artículos de escritorio para tenerlos a mano. Diseño robusto apto para monitores planos de hasta 24" (LCD) hasta un máximo de 18 kg. Su contorno reducido ocupa poco espacio y resulta muy elegante. Medidas: ø300 x 51/80 mm. Peso: 2,9 kg. **El soporte.**

Q-CONNECT®

G

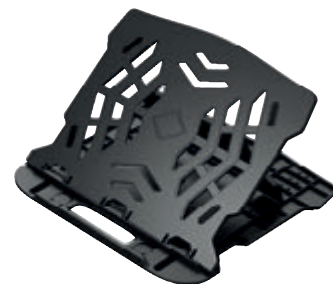

CÓD.	REF.		
163912	KF14469	- 1	15,32€

SOPORTE PARA PORTÁTIL HASTA 17"

SopORTE para portátil. Regulable en varias posiciones. Permite colocar el portátil en la posición deseada, hasta 7 posiciones. Para portátiles hasta 17 pulgadas o 5 kg. Su abertura permite la entrada de aire al portátil. Se pliega para un fácil transporte. Color negro. Medidas: 260 x 280 x 60 mm. Peso: 0,46 kg. **El soporte.**



UNIDAD MÍNIMA DE VENTA



PERMITE APERTURA DE ENVASE



MEDIDAS: ANCHO X ALTO X PROFUNDIDAD

SOPORTES DE MONITOR, MULTIUSOS Y PORTÁTILES

Q-CONNECT®

A



CÓD. REF.
163911 KF14471 - 1 29,79€

SOPORTE PARA PORTÁTIL HASTA 17"

Soporte para portátil multifuncional. Este soporte para monitor se compone de una base para portátil ajustable en 7 posiciones. Con un tope frontal para evitar la caída del portátil, 1 soporte para móvil y una alfombrilla de ratón grande. Se puede utilizar como soporte para portátil, soporte de trabajo, mesa de lectura o para cualquier situación que necesite. Se puede utilizar en la cama, en el sofá o en viajes. Para portátiles hasta 17 pulgadas o 5 kg. Color negro. Medidas: 520 x 280 x 60 mm. Peso: 1,6 kg. **El soporte.**

3M

B

LÍNEA MOVILIDAD

TOP



CÓD. REF.
38664 FT510095902 - 1 55,67€

SOPORTE/ELEVADOR PARA PORTÁTIL LX550

Para poder usar tu portátil también como ordenador de sobremesa. Es ajustable para adaptarse a la altura de visión correcta, evitando dolores cervicales. El sistema de agrupamiento de cables facilita conectar y desconectar el portátil de manera rápida. Medidas: 216 x 254 x 241 mm. **El soporte.**



Fellowes

C



CÓD. REF.
36554 8032001 - 1 71,96€

SOPORTE/ELEVADOR PARA PORTÁTIL OFFICE SUITES

Soporte para portátil PLUS Office Suites. Permite colocar el portátil en la posición deseada. Tope frontal para evitar la caída del ordenador. Regulable en varias posiciones. Para portátiles de 17" o 5 kg. Apilable con la bandeja portadocumentos Office Suites 36555. Medidas: 384 x 41 x 289 mm. Peso: 0,76 kg. **El soporte.**

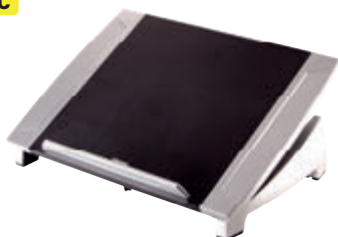

Fellowes

D



CÓD. REF.
156743 8038401 - 1 46,00€

SOPORTE/ELEVADOR PARA PORTÁTIL 17"

Soporte para portátil Designer Suites™ con altura ajustable con 4 posiciones desde 88 mm hasta 184 mm. Ángulo de inclinación hasta 30 grados. Tope frontal que sujeta el portátil evitando que se deslice. Base antideslizante que aporta estabilidad y evita que se produzcan arañazos en la superficie. Soporta portátiles hasta 11 kg de peso. Color negro. Medidas: 335 x 101 x 284 mm. Peso: 890 g. **El soporte.**



Fellowes

E

TOP



CÓD. REF.
160293 8212001 - 1 25,60€

SOPORTE/ELEVADOR SPIRE

Elevador para portátil que ofrece 7 ajustes de altura, además permite plegarse, proporcionando una solución portátil ergonómica. Para optimizar el posicionamiento de la pantalla de cualquier portátil de hasta 17 pulgadas. Certificado por FIRA International Ltd para cumplir con los requisitos ergonómicos establecidos en la legislación europea de salud y seguridad: EN ISO 9241-5. Patas delanteras con ángulo limitado de apertura para adaptarse al portátil. Tope frontal para evitar la caída del portátil. Su abertura permite la entrada de aire al portátil. Se pliega para un fácil transporte. Color negro. Medidas: 320 x 42 x 286 mm. Peso: 800 g. **El soporte.**

Kensington

F



CÓD. REF.
78448 60112 - 1 41,37€

SOPORTE/ELEVADOR PARA PORTÁTIL EASY RISER™

Eleva el portátil para permitir la circulación del aire y mejorar la comodidad. Ángulo de inclinación de hasta 50 grados. Sistema SmartFit™ para ajustar la altura en dos sencillos pasos. Inserciones almohadilladas para dar estabilidad y seguridad. Para portátiles de 12" a 17". Medidas: 304 x 42 x 281 mm. Peso: 0,82 kg. **El soporte.**

NOX

G

CÓD. REF.
166583 NXHUMMERASTAND - 1 17,64€

ELEVADOR PARA PORTÁTIL 17"

Elevador portátil plegable y ultrafino para ordenadores de hasta 17". Fabricado en aluminio. Diseño ergonómico, minimalista. 7 posiciones. Ángulo de ajuste 11° - 45°. Cubierta de amohadillas de goma antideslizantes. Peso: 249 g. **El elevador.**



NEW





LEITZ ERGO SIÉNTETE BIEN

Crea un espacio de trabajo cómodo y activo para mantenerte en movimiento con Leitz Ergo. Mejora tu salud y bienestar creando, sin apenas esfuerzo, un espacio de trabajo acogedor y flexible que te mantenga en movimiento todo el día.

Brazo de monitor Leitz Ergo Space Saving

Se monta perfectamente en espacios reducidos, permitiendo una profundidad de campo máxima y una ergonomía visual óptima gracias a su construcción que ahorra espacio.

- | | |
|-------------------------------------|--------|
| C Brazo para un monitor | 169347 |
| D Brazo para dos monitores | 169348 |
| E Brazo para un monitor y un laptop | 169349 |



Soporte de monitor ajustable Leitz Ergo

Soporte de monitor ergonómico ajustable para el máximo confort. Elige entre dos alturas para garantizar una alineación óptima de los ojos.

- | | |
|----------------------|--------|
| F Soporte de monitor | 169346 |
|----------------------|--------|



Cojín Leitz Ergo Active Wobble

Mejora la circulación y puede aliviar la presión sobre la columna vertebral para lograr el máximo confort en tu puesto de trabajo.

- | | |
|-----------------------|--------|
| G Cojín Active Wobble | 169350 |
|-----------------------|--------|

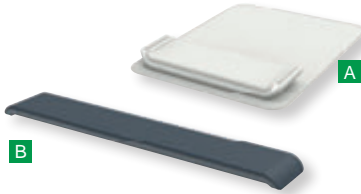
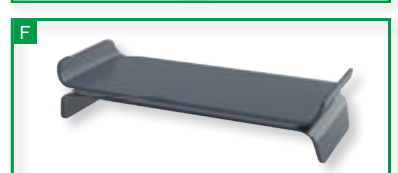

Reposamuñecas Leitz Ergo

Reposamuñecas ergonómicas ultra suaves para teclado y ratón que ofrecen la máxima comodidad para evitar dolores y molestias. Fácil de ajustar la altura dándole la vuelta.

- | | |
|--|--------|
| A Alfombrilla de ratón con reposamuñecas ajustable | 169345 |
| B Reposamuñecas ajustable para teclado | 169344 |



GAMA DE ALMACENAMIENTO DE TELA LEITZ TOTALMENTE PLEGABLE

La gama de almacenaje de tela Leitz Cosy combina la comodidad del estilo doméstico con una calidad superior para mantener los objetos organizados en el hogar y la oficina. Soluciones de almacenamiento plegables que son rápidas y fáciles de montar.

Bolsa de tela para Hot Desking Leitz

- | | |
|--|--------|
| A Bolsa de trabajo plegable de primera calidad para guardar todos sus objetos de uso diario. 3 compartimentos y asas de transporte, acabado gris terciopelo con un diseño minimalista. | 169351 |
|--|--------|



Caja de almacenamiento de tela Leitz con tapa, paquete de 2

Pequeñas cajas de tela de primera calidad con tapa para organizar el hogar y la oficina. Se pliega para guardarla, acabado en gris terciopelo y diseño minimalista.

- | | |
|-----------|--------|
| B Pequeña | 169352 |
| C Grande | 169353 |



Fellowes
WORK BETTER™

ZONA4

ENTORNO ORGANIZADO Y SALUDABLE

Trabajar en un ambiente limpio y saludable mejora la productividad y aumenta el bienestar.

EL HABITO **EL PROBLEMA** **LA SOLUCIÓN**

Fellowes. Comprometidos con tu bienestar

DESDE LA OFICINA
DESDE CASA
MÚLTIPLES LUGARES



A



CÓD.	REF.	📦	📦	📦
62767	8041601	-	1	122,46€

BRAZO PARA PANTALLA PLANA

Brazo ligero que permite colocar la pantalla a la distancia correcta, evitando tensiones en cuello, ojos y brazos. Ajustable en altura desde 8,8 cm a 41,9 cm. Regulable en profundidad desde 6,3 a 68,6 cm. Permite inclinar la pantalla hacia arriba o hacia abajo $\pm 37^\circ$ y un giro de pantalla de 360° . Válido para mesas de entre 2,54 cm a 7,6 cm de grosor. Soporta monitores de hasta 10 kg. Cumple con las especificaciones VESA. Fácil de montar con sistema de fijación de pinza, sin necesidad de utilizar herramientas. Medidas: 533 x 111 x 609 mm. Peso: 3,43 kg. **El brazo.**



B



TOP



CÓD.	REF.	📦	📦	📦
162977	8502501	-	1	58,56€

BRAZO PARA MONITOR

Ajustable en altura hasta 45 cm. Regulable en profundidad (desde 6,3 a 68,6 cm), permitiendo colocar la pantalla a una distancia óptima de visión. Permite inclinar la pantalla hacia arriba o hacia abajo $\pm 45^\circ$ y un giro de pantalla de 180° . Fácil de montar con sistema de fijación de pinza, sin necesidad de utilizar herramientas. Permite ser fijado a la mesa mediante pinza (grosor de mesa entre 1 cm a 8,8 cm) o por grommet (grosor de mesa entre 1 cm a 7,5 cm). Soporta monitores de hasta 8 kg o 27 pulgadas. Medidas: 55 x 11,6 x 49 cm. Peso: 3,03 kg. **El brazo.**



C

NEW



CÓD.	REF.	📦	📦	📦
166585	NXLITESNGLSTAND	-	1	24,55€

BRAZO PARA MONITOR 13"/27"

Es un robusto soporte para monitores de 13"-27" con hasta 8 kg de peso. Diseño estructural compacto y muy resistente. Ajustable en altura hasta 400 mm, rotación de 180° , giro de 180° e inclinación de $-15^\circ / +15^\circ$. Abrazadera de escritorio. Permite trabajar con el monitor en horizontal y también en vertical. **El brazo.**



D



CÓD.	REF.	📦	📦	📦
162726	K55408WW	-	1	57,77€

BRAZO SMARTFIT ERGO EXTENSIBLE

Libera espacio valioso en el escritorio y mejora la ergonomía. El amplio intervalo de ajuste ofrece $\pm 90^\circ$ de giro, $\pm 180^\circ$ de rotación (para orientación horizontal o vertical), $\pm 45^\circ$ de ajuste de inclinación del monitor y hasta 399 mm/15,7" de extensión del brazo. La abrazadera en C y el cierre de pasacables metálicos resistentes son fáciles de instalar y no dañarán el escritorio o mesa ni dejarán marcas. Compatible con monitores de hasta 34" y 8 kg. Medidas: 135 x 456 x 233 mm. **El brazo.**



TU SALUD NUESTRA PRIORIDAD

Soluciones ergonómicas de Fellowes®



EVITA

tensiones en la espalda

Vigila tu postura.

Un respaldo lumbar y un reposapiés te ayudarán a mantener una postura ergonómica



Ver productos en reposapiés y respaldos

ALIVIA

la presión sobre las muñecas

Apoya las muñecas.

Mantén los antebrazos paralelos al escritorio y asegúrate de que los codos también están alineados



Ver en reposamuñecas y ratones

REDUCE

molestias en el cuello

Mantén un ángulo de visión apropiado.

Asegúrate de que los ojos están alineados con la parte superior de la pantalla

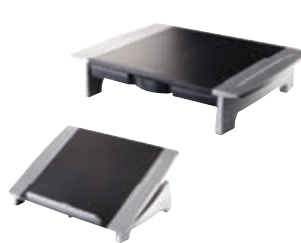

Ver en soportes de monitor y portátil

COMBATE

la inactividad

Introduce el movimiento.

Alternar el trabajo sentado y de pie te ayuda a sentirte mejor y ser más productivo en el trabajo



Consultar mesas elevables y Puestos Sit&Stand

BRAZOS PARA PANTALLAS



A



CÓD.	REF.		
62766	8041701	- 1	240,24€

BRAZO DOBLE PARA PANTALLAS PLANAS

Soporte con brazo doble que permite colocar dos pantallas, reduciendo espacio y adaptando el puesto de trabajo a las necesidades del usuario. Ajustable en altura desde 8,9 cm a 41,9 cm. Regulable en profundidad (desde 6,3 a 68,6 cm). Permite inclinar la pantalla hacia arriba o hacia abajo $\pm 37^\circ$ y un giro de pantalla de 360° . Válido para mesas de entre 2,54 cm a 7,6 cm de grosor. Cumple con especificaciones VESA. Fácil de montar con sistema de fijación de pinza o atornillado a la mesa. Medidas: 558 x 111 x 984 mm. Peso: 4,58 kg. **El brazo.**



B



NEW

CÓD.	REF.		
166586	NXLITEDSTAND	- 1	35,49€

BRAZO PARA MONITOR 13"/27"

Es un robusto soporte para dos monitores de 13"-27" con hasta 8 kg de peso. Diseño estructural compacto y muy resistente. Ajustable en altura hasta 400 mm, rotación de 180° , giro de 180° e inclinación de $-15^\circ / +15^\circ$. Abrazadera de escritorio. Permite trabajar con el monitor en horizontal y también en vertical. **El brazo.**

FILTROS DE PRIVACIDAD

Kensington

C

CÓD.	REF.	FORMATO		
160253	K58350WW	12,5"	- 1	78,78€
160254	K58351WW	13,3"	- 1	84,41€
160255	K58352WW	14"	- 1	96,77€
160256	K58353WW	15,6"	- 1	103,96€



FILTRO DE PRIVACIDAD PARA PORTÁTILES

Filtro magnético de privacidad MagPro™ para monitores. Se puede poner y quitar de forma rápida y sencilla, ofreciendo la mejor protección de privacidad de su clase. Una solución excelente para pantallas con borde fino o curvado. El filtro de privacidad protege al monitor frente a arañazos y otros daños, mientras proporciona privacidad gracias a un ángulo de visión de $\pm 30^\circ$. Reduce la luz azul perjudicial en un 22 %, disminuyendo los reflejos y aumentando la claridad. Reversible para ofrecer opciones de visualización mate y brillantes. **El filtro.**

Kensington

D

CÓD.	REF.	FORMATO		
160258	K58355WW	23"	- 1	173,24€
160259	K58357WW	24" 16:9	- 1	195,48€
160260	K58358WW	24" 16:10	- 1	195,48€
160261	K58359WW	27"	- 1	239,18€



FILTRO DE PRIVACIDAD PARA MONITORES

Filtro magnético de privacidad MagPro™ para monitores. Se puede poner y quitar de forma rápida y sencilla, ofreciendo la mejor protección de privacidad de su clase. Una solución excelente para pantallas con borde fino o curvado. El filtro de privacidad protege al monitor frente a arañazos y otros daños, mientras proporciona privacidad gracias a un ángulo de visión de $\pm 30^\circ$. Reduce la luz azul perjudicial en un 22 %, disminuyendo los reflejos y aumentando la claridad. Reversible para ofrecer opciones de visualización mate y brillantes. **El filtro.**



BANDEJA PARA TECLADO



A



CÓD.	REF.			
47339	93804	-	1	65,84€

BANDEJA PARA TECLADO

Bandeja para teclado bajo mesa, fabricada en plástico con reposamuñecas de espuma. Soporte para el ratón. Instalable a 3 alturas diferentes. Válida para cualquier tipo de teclado. Color gris grafito. Medidas: 300 x 535 x 54 mm. **La bandeja.**

SOPORTES PARA CPU

Q-CONNECT®

B



CALIDAD
PRECIO

CÓD.	REF.			
23502	KF02197	-	1	47,04€

SOPORTE METÁLICO PARA CPU

Fabricado en metal de alta resistencia con 4 ruedas giratorias para un fácil movimiento y ajuste de los cables. Totalmente ajustable, proporciona soporte para CPU's desde 115 hasta 170 mm. Eleva el CPU 80 mm sobre el suelo. Medidas: 260 x 270 x 230 mm. **El soporte.**

HIGIENE Y MANTENIMIENTO

Q-CONNECT®

C



CÓD.	REF.			
59102	KF17105	-	1	9,21€

TARJETA LIMPIADORA DE BANDA MAGNÉTICA

Preimpregnada con solución limpiadora. Se puede usar tanto en lectores de entrada de tarjetas como lectores de banda magnética. Presentada en bolsa individual. **La caja de 20 unidades.**

Q-CONNECT®

D



CÓD.	REF.			
26450	KF04501	-	1	4,25€

TOALLITAS LIMPIADORAS DE PANTALLAS Y TECLADOS

Toallitas humedecidas con un limpiador multiuso. Recomendadas para uso en monitores, teclados, teléfonos, etc... **El bote de 100 toallitas**

Q-CONNECT®

E



250
ml

CÓD.	REF.			
26451	KF04502	-	1	4,73€

ESPRA Y LIMPIADOR DE PANTALLAS Y TECLADOS

Espray limpiador, especialmente pensado para eliminar la grasa, el polvo y la suciedad en los teclados y pantallas. **El bote de 250 ml.**

Q-CONNECT®

F

400
ml

CÓD.	REF.			
48484	KF04499	-	1	9,27€

AIRE A PRESIÓN 400 ml

Pulverizador de aire comprimido para limpieza general. Eficaz sobre cualquier superficie ya que evita la suciedad en las zonas más inaccesibles. **El bote de 400 ml.**



UNIDAD MÍNIMA DE VENTA



PERMITE APERTURA DE ENVASE



MEDIDAS: ANCHO X ALTO X PROFUNDIDAD



EQUILIBRIO CONSCIENTE Y SOSTENIBLE EN LA OFICINA.

Gama de productos comprometidos
con el medioambiente.

Q-CONSCIOUS



02



MÁQUINAS DE OFICINA



ÍNDICE DE SÍMBOLOS



Nº DE DÍGITOS



FUNCIONA CON PILAS



SOLAR



DOBLE ENERGÍA, SOLAR Y PILAS



IMPRESIÓN A DOS COLORES



TECLA DE AVANCE DEL PAPEL



TECLA DE PORCENTAJE DELTA



TECLA DE MARGEN DE BENEFICIO BRUTO



TECLA MARGEN DE BENEFICIO



SUMA Y RESTA DE MEMORIA



2 MEMORIAS



PRECIO COSTE



PRECIO VENTA



TECLA PROGRAMABLE DE IMPUESTOS (+/-), QUE PERMITEN EL CÁLCULO INMEDIATO DE LOS MISMOS

CALCULADORAS DE BOLSILLO



A



B



CÓD.	REF.	COLOR			
163467	XF02	AZUL	-	1	5,20€
163468	XF03	GRIS	-	1	5,20€
163466	XF01	NEGRO	-	1	5,20€



CÓD.	REF.	COLOR			
163471	XF06	AZUL	-	1	5,51€
163472	XF07	GRIS	-	1	5,51€
163470	XF05	NEGRO	-	1	5,51€



CALCULADORA DE BOLSILLO

Calculadora de bolsillo de 8 dígitos. Funciones de encendido y apagado, raíz cuadrada, porcentaje, suma y resta de memoria. Usa pilas LR1130. Con pilas. Medidas: 99 x 64 x 9 mm. Peso: 105 g. **La calculadora.**

CALCULADORA DE BOLSILLO

Calculadora de bolsillo de 8 dígitos. Funciones de encendido y apagado, raíz cuadrada, porcentaje, suma y resta de memoria. Usa pilas LR130. Con pilas. Medidas: 99 x 64 x 9 mm. Peso: 105 g. **La calculadora.**



C



CÓD.	REF.	COLOR			
163474	XF09	AZUL	-	1	6,14€
163475	XF10	NARANJA	-	1	6,14€
163476	XF11	ROJO	-	1	6,14€
163477	XF12	ROSA	-	1	6,14€
163478	XF13	VERDE	-	1	6,14€

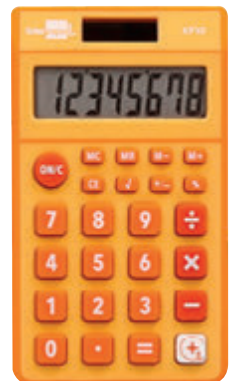
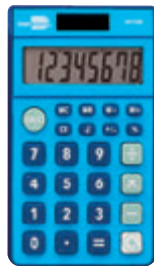

CALCULADORA DE BOLSILLO

Calculadora de bolsillo de 8 dígitos. Tecla de encendido. Funciones de raíz cuadrada, porcentaje, suma y resta de memoria. Solar y a pilas. Utiliza pilas LR1130. Medidas: 115 x 65 x 8 mm. Peso: 105 g. **La calculadora.**

CASIO

D



CÓD.	REF.			
155208	HS-8VER	-	1	7,88€



E



CÓD.	REF.			
163480	XF15	-	1	7,49€



CALCULADORA DE BOLSILLO XF15

Calculadora de bolsillo de 10 dígitos. Tecla de encendido. Funciones de raíz cuadrada, porcentaje, suma y resta de memoria. Solar y a pilas. Utiliza pilas LR1130. Con tapa rígida. Color gris. Medidas: 123 x 75 x 12 mm. Peso: 105 g. **La calculadora.**



MÁQUINAS DE OFICINA

CALCULADORAS DE BOLSILLO

CASIO

A



CÓD.	REF.	COLOR		
155204	SL-310UC-BU	AZUL	- 1	10,28€
155205	SL-310UC-RD	FUCSIA	- 1	10,28€
155207	SL-310UC-GN	VERDE	- 1	10,28€

CALCULADORA DE BOLSILLO SL-310UC

Calculadora de bolsillo. Pantalla de 10 dígitos. Alimentación solar y a pilas. Cálculo de porcentaje, margen de beneficio, impuestos, raíz cuadrada, etc. Funciona con una pila LR54. Medidas: 70 x 118 x 8 mm. Peso: 50 g. **La calculadora.**

CASIO

B

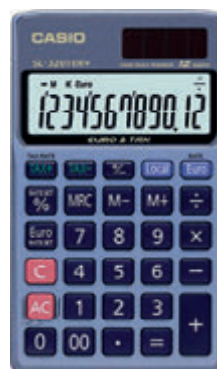

CÓD.	REF.		
155209	SL-320TER+	- 1	14,74€

CALCULADORA DE BOLSILLO SL-320TER

Calculadora de bolsillo. 12 dígitos. Alimentación solar y a pilas. Suma y resta de memoria. Tecla programable de impuestos que permite el cálculo inmediato de los mismos. Tecla de porcentaje. Tecla de conversión de moneda. Funciona con una pila LR54. Medidas: 70 x 118,5 x 8 mm. Peso: 55 g. **La calculadora.**

CALCULADORAS DE SOBREMESA



C



CÓD.	REF.	COLOR		
163482	XF17	AZUL	- 1	8,66€
163483	XF18	GRIS	- 1	8,66€
163481	XF16	NEGRO	- 1	8,66€

CALCULADORA DE SOBREMESA

Calculadora de sobremesa de 8 dígitos. Teclas de encendido y apagado. Funciones de raíz cuadrada, porcentaje, suma y resta de memoria. Solar y a pilas. Funciona con pilas LR1130. Medidas: 127 x 105 x 24 mm. Peso: 165 g. **La calculadora.**

CASIO D



CÓD.	REF.		
161929	MS-80E	- 1	16,47€

CALCULADORA DE SOBREMESA MS-80E

Calculadora con función de conversión a euro, porcentaje, memoria, cálculo de margen beneficio. Cubierta metálica, teclas en formato grande. Alimentación dual: solar y a pilas. (1 pila LR54 incluida). Medidas: 101 x 149 x 28 mm. Peso: 120 g. **La calculadora.**



E



CÓD.	REF.	COLOR		
163486	XF21	AZUL	- 1	9,22€
163485	XF20	NEGRO	- 1	9,22€
163487	XF22	ROJO	- 1	9,22€
163488	XF23	ROSA	- 1	9,22€
163489	XF24	VERDE	- 1	9,22€

CALCULADORA DE SOBREMESA

Calculadora de sobremesa de 10 dígitos. Teclas de encendido y apagado. Funciones de raíz cuadrada, porcentaje, suma y resta de memoria. Solar y a pilas. Funciona con pilas LR1130. Medidas: 127 x 105 x 24 mm. Peso: 165 g. **La calculadora.**



UNIDAD MÍNIMA DE VENTA



PERMITE APERTURA DE ENVASE



MEDIDAS: ANCHO X ALTO X PROFUNDIDAD

MÁQUINAS DE OFICINA

CALCULADORAS DE SOBREMESA

CASIO

A



CÓD. REF.
161930 MS-100EM - 1 21,17€

CALCULADORA DE SOBREMESA MS-100EM

Pantalla LCD extragrande de 10 dígitos. Solar y a pilas. Con cálculo avanzado de porcentaje, conversión de moneda en euros. Cálculo de costo / venta / margen de beneficio, cálculo de margen, placa frontal de aluminio noble, azul. Acabado metálico. Pies de goma antideslizantes. Funciona con 1 pila LR1130. Medidas: 101 x 149 x 28 mm. Peso: 120 g. **La calculadora.**



B



CÓD. REF.
163491 XF26 - 1 9,45€

CALCULADORA DE SOBREMESA XF26

Calculadora de sobremesa de 12 dígitos. Teclas de encendido y apagado. Funciones de raíz cuadrada, porcentaje, suma y resta de memoria. Solar y a pilas. Funciona con pilas LR1130. Color negro. Medidas: 127 x 105 x 24 mm. Peso: 165 g. **La calculadora.**



C



CÓD. REF.
163492 XF27 - 1 16,54€

CALCULADORA DE SOBREMESA XF27

Calculadora de sobremesa de 12 dígitos. Teclas de encendido y apagado. Funciones de tasas y ratio, redondeo decimal, posición decimal, función GT. Tecla doble cero y de corrección de entrada. Solar y a pilas. Funciona con pilas LR1130. Color negro. Medidas: 155 x 115 x 25 mm. Peso: 265 g. **La calculadora.**



D

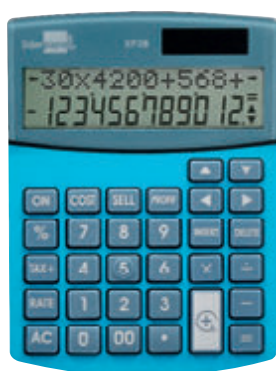

CÓD. REF.
163493 XF28 - 1 20,40€

CALCULADORA DE SOBREMESA XF28

Calculadora de sobremesa de 12 dígitos. Pantalla de doble línea. Con función Trackback, coste, ventas y margen de beneficio. Cálculo de impuestos y tecla de doble cero. Autoapagado. Solar y a pilas. Funciona con pilas LR1130. Color azul. Medidas: 155 x 115 x 25 mm. Peso: 270 g. **La calculadora.**



E



CÓD. REF.
163494 XF29 - 1 19,30€

CALCULADORA DE SOBREMESA XF29

Calculadora de sobremesa grande de 12 dígitos. Teclas de encendido y apagado y tecla doble cero. Funciones de redondeo decimal y posición decimal, GT, check y correct, auto replay, raíz cuadrada, porcentaje, suma y resta de memoria. Solar y a pilas. Funciona con pilas LR44. Color negro. Medidas: 190 x 140 x 30 mm. Peso: 340 g. **La calculadora.**



F



CÓD. REF.
163495 XF30 - 1 18,90€

CALCULADORA DE SOBREMESA XF30

Calculadora de sobremesa grande de 12 dígitos. Teclas de encendido y apagado, doble cero, tasas y ratio. Funciones de redondeo decimal y posición decimal, GT, raíz cuadrada, porcentaje, suma y resta de memoria. Solar y a pilas. Funciona con pilas LR44. Color negro. Medidas: 190 x 140 x 30 mm. Peso: 340 g. **La calculadora.**





A



CÓD. REF. 166792 XF40 - 1 17,66€

CALCULADORA DE SOBREMESA XF40

Calculadora de sobremesa de 12 dígitos. Fabricada con un 40% en plástico reciclado, respetuosa con el medioambiente. Pantalla reclinable de doble línea. Con función Trackback, de coste, ventas y margen de beneficio. Tecla de cálculo de impuestos, doble cero, tecla de inserción y borrado. Elegante frontal metálico de color negro. Teclas de plástico. Pulsación de rápida respuesta. Autoapagado. Solar y pilas. Medidas: 175 x 12 x 30 mm. Peso: 146 g. **La calculadora.**



NEW

CASIO B



CÓD.	REF.	COLOR		
155210	MS-20UC-BU	AZUL	- 1	14,72€
155213	MS-20UC-PK	ROSA	- 1	14,72€
155212	MS-20UC-GN	VERDE	- 1	14,72€

CALCULADORA DE SOBREMESA MS-20UC

Calculadora de sobremesa. 12 dígitos. Alimentación solar y a pilas (LR1130 x 1). Suma y resta de memoria. Tecla de doble cero. Tecla de porcentaje. Tecla programable de impuestos que permite el cálculo inmediato de los mismos. Medidas: 105 x 149,5 x 23 mm. Peso: 110 g. **La calculadora.**

CASIO C



CÓD. REF. 161931 MS-120EM - 1 23,09€

CALCULADORA DE SOBREMESA MS-120EM

Pantalla LCD extragrande de 12 dígitos. Solar y a pilas. Acabado metálico. Con cálculo avanzado de porcentaje, conversión de moneda en euros. Cálculo de costo / venta / margen de beneficio, cálculo de margen, placa frontal de aluminio noble, azul. Funciona con 1 pila LR1130. Medidas: 101 x 149 x 28 mm. Peso: 120 g. **La calculadora.**



D

NEW



CÓD. REF. 166791 XF39 - 1 16,30€

CALCULADORA DE SOBREMESA XF39

Calculadora de sobremesa grande de 12 dígitos. Fabricada con un 40% en plástico reciclado, respetuosa con el medioambiente. Pantalla reclinable. Teclas de plástico. Tecla de encendido. Funciones de redondeo decimal, posición decimal, doble cero, de check, raíz cuadrada, porcentaje, suma y resta de memoria. Pulsación de rápida respuesta. Autoapagado. Solar y pilas. Color negro. Medidas: 190 x 140 x 32 mm. Peso: 183 g. **La calculadora.**



E

CALIDAD PRECIO



CÓD. REF. 163496 XF31 - 1 20,40€

CALCULADORA DE SOBREMESA XF31

Calculadora de sobremesa grande de 14 dígitos. Teclas de encendido y apagado, doble cero y triple cero, tasas y ratio. Funciones de redondeo decimal y posición decimal, GT, raíz cuadrada, porcentaje, suma y resta de memoria. Solar y a pilas. Funciona con pilas LR1130. Color negro. Medidas: 170 x 122 x 35 mm. Peso: 400 g. **La calculadora.**



UNIDAD MÍNIMA DE VENTA



PERMITE APERTURA DE ENVASE



MEDIDAS: ANCHO X ALTO X PROFUNDIDAD

MÁQUINAS DE OFICINA

CALCULADORAS CIENTÍFICAS

liderpape

A



CALIDAD
PRECIO

12 DGT 240 funciones

CÓD.	REF.	COLOR			
163497	XF32	AZUL	-	1	10,95€
163499	XF34	GRIS	-	1	10,95€
163498	XF33	NEGRO	-	1	10,95€

CALCULADORA CIENTÍFICA

Calculadora científica de 12 dígitos con pantalla de 2 líneas de lectura. Visualización de expresión y resultado de manera simultánea. 240 funciones integradas. Funciones trigonométricas, parabólicas e hiperbólicas. Cálculo automático de quebrados y tecla de cursor extragrande para desplazarse por los menús. Memoria para almacenar las variables, cálculos en grado centesimal, sexagesimal y medida de arco. Conversión mutua entre sistemas decimal y sexagesimal. Generador de valores aleatorios, porcentajes, fracciones, combinaciones, permutaciones. Cómodo sistema de menú para cálculos estadísticos. Con tapa rígida. Usa una pila LR44. Medidas: 156 x 85 x 20 mm. Peso: 170 g. **La calculadora.**

MILAN

B

10+2 DGT 240 funciones

CÓD.	REF.				
160412	159110SLBL	-	1	20,60€	

CALCULADORA CIENTÍFICA M240 SILVER

Calculadora turquesa con resistente carcasa protectora con acabado plateado. Pantalla de 2 líneas de lectura, de 10+2 dígitos. 240 funciones integradas, incluyendo 124 científicas. Funciones trigonométricas, parabólicas e hiperbólicas y cálculo de hasta 6 tipos de regresión diferentes. Memoria para almacenar las variables, cálculos en grado centesimal, sexagesimal y medida de arco, transformación mutua entre coordenadas rectangulares y polares. Funciones de notación SCI/FIX/ENG. Alimentación: 2 pilas AAA (incluidas). Incluye instrucciones. Medidas: 167 x 84 x 19 mm. Peso: 280 g. **La calculadora.**



MILAN

C

10+2 DGT 240 funciones

CÓD.	REF.				
163565	159110SNPB	-	1	19,21€	

CALCULADORA CIENTÍFICA M240 SUNSET

Calculadora de color rosa y amarillo, con resistente carcasa protectora translúcida. Pantalla de 2 líneas de lectura, de 10+2 dígitos. Visualización de expresión y resultado de manera simultánea. 240 funciones integradas, incluyendo 124 científicas. Funciones trigonométricas, parabólicas e hiperbólicas y cálculo de hasta 6 tipos de regresión diferentes. Memoria para almacenamiento de medias. Estructuración de paréntesis de hasta 24 niveles, memoria para almacenar las variables, cálculos en grado centesimal, sexagesimal y medida de arco. Funciones de notación SCI/FIX/ENG, formación de sumas. Alimentación: 2 pilas AAA (incluidas). Incluye instrucciones. Medidas: 167 x 84 x 19 mm. Peso: 280 g. **La calculadora.**



CASIO

D

10+2 DGT 240 funciones

CÓD.	REF.				
39206	FX-82 MSII	-	1	11,25€	

CALCULADORA CIENTÍFICA FX-82 MSII

Calculadora científica. Pantalla LCD de dos líneas. 10+2 dígitos. 240 funciones. Con carcasa rígida. Funciona con 1 pila AAA. Funciones estadísticas y trigonométricas. Cálculo de porcentajes y totales. Memoria acumulativa. Funciones hiperbólicas e inversas. Cálculo de fracciones, estadística bidimensional con cálculo de media, valor estimado y suma. Medidas: 77 x 161,5 x 13,8 mm. Peso: 115 g. **La calculadora.**



CALCULADORAS CIENTÍFICAS

CASIO

A



CÓD. REF.
 77740 FX-82SPX II CLASSWIZ - 1 22,03€

CALCULADORA CIENTÍFICA FX-82SP CW

Texto matemático natural, pantalla LCD, +300 funciones, simplificación fracciones, cálculos fraccionarios, división entera, MCD, MCM, números primos, 6 líneas, 5 idiomas. Pila AAA. Medidas: 162 x 77 x 13 mm. Peso: 100 g. **La calculadora.**



CASIO

B



CÓD. REF.
 155199 FX-85SPX II CLASSWIZ - 1 26,36€

CALCULADORA CIENTÍFICA FX-85SPX II

Calculadora Científica FX-85SP CW, solar. Texto matemático natural, pantalla LCD, +300 funciones, simplificación fracciones, cálculos fraccionarios, división entera, MCD, MCM, números primos, 6 líneas, 5 idiomas. Solar/Pila. Medidas: 200 x 79 x 19 mm. Peso: 160 g. **La calculadora.**



CASIO

C



CÓD. REF.
 155200 FX-570SPX II CLASSWIZ - 1 39,86€

CALCULADORA CIENTÍFICA FX-570SPX II

Calculadora Científica FX-570SP CW. Texto matemático natural, pantalla LCD, +560 funciones, derivadas/integrales, resolución numérica ecuaciones, MCD, MCM, matrices, probabilidad, 6 líneas, 5 idiomas. Pila AAA. Medidas: 170 x 79 x 22 mm. Peso: 168 g. **La calculadora.**



CASIO

D



CÓD. REF.
 155201 FX-991SPX II CLASSWIZ - 1 44,25€

CALCULADORA CIENTÍFICA FX-991SPX II

Calculadora Científica FX-991SP CW, solar. Texto matemático natural, pantalla LCD, +560 funciones, derivadas/integrales, resolución numérica ecuaciones, MCD, MCM, matrices, probabilidad, 6 líneas, 5 idiomas. Solar/Pila. Medidas: 200 x 80 x 19 mm. Peso: 150 g. **La calculadora.**



CALCULADORA GRÁFICA

CASIO

E



CÓD. REF.
 155202 FX-CG50 - 1 139,95€

CALCULADORA GRÁFICA FX-CG50

Calculadora gráfica con pantalla a color. Pantalla de 8 líneas por 21 dígitos. 10 + 2 dígitos. Carcasa rígida. Funciones hiperbólicas, inversas, exponenciales, logarítmicas, REF/ RREF, matrices, etc. Funciones estadísticas, cálculo diferencial e integral. Funciones financieras. Representación gráfica. Puerto USB. Funciona con 4 pilas AAA. Medidas: 89 x 188,5 x 18,6 mm. Peso: 230 g. **La calculadora.**



CASIO

F



CÓD. REF.
 161369 FC-100V - 1 51,00€

CALCULADORA FINANCIERA FC-100V

Pantalla de 4 líneas, matriz de puntos 31 x 96. Dígitos de mantisa y exponente: 10+2. Formato de entrada: V.P.A.M. Cálculos de funciones. Reproducción, memoria, ajuste del número en pantalla, ajuste de ángulos, permite realizar la evaluación de inversión (flujo de efectivo), cálculos trigonométricos y trigonométricos inversos. Funciona con 1 pila AAA. Color gris. Medidas: 80 x 161 x 13,7 mm. Peso: 110 g. **La calculadora.**



UNIDAD MÍNIMA DE VENTA



PERMITE APERTURA DE ENVASE



MEDIDAS: ANCHO X ALTO X PROFUNDIDAD

MÁQUINAS DE OFICINA

CALCULADORAS IMPRESORAS

Ver ROLLOS SUMADORAS pág. 262

liderpaper

A



CALIDAD PRECIO

liderpaper

B



CÓD. REF. COLOR 151 84,63€

CALCULADORA IMPRESORA XF36

Calculadora impresora con pantalla de 12 dígitos. Utiliza rollo de papel de 57 mm de ancho por 25 mm de diámetro. Impresión en 2 colores. Con tecla de memoria, redondeo, tecla doble cero, tecla programable de impuestos, margen de beneficio, precio de coste y precio de venta. Funciona con 4 pilas AA y una pila CR2032. Pilas incluidas. Color blanco. Medidas: 235 x 155 x 62 mm. Peso: 490 g. **La calculadora.**



CÓD. REF. COLOR 151 79,28€

CALCULADORA IMPRESORA

Calculadora impresora con pantalla de 12 dígitos. Utiliza rollo de papel de 57 mm de ancho por 25 mm de diámetro. Impresión en 2 colores. Con tecla de memoria, redondeo, tecla doble cero, tecla programable de impuestos, margen de beneficio, precio de coste y precio de venta. Funciona con 4 pilas AA. Pilas incluidas. Medidas: 225 x 158 x 56 mm. Peso: 490 g. **La calculadora.**

Q-CONNECT®

ADAPTADOR 155115

C



CÓD. REF. COLOR 151 65,90€

CALCULADORA IMPRESORA KF11213

Calculadora impresora con pantalla de 12 dígitos. Utiliza rollo de papel de 57 mm de ancho por 25 mm de diámetro. Imprime a una tinta azul. Con tecla de memoria, redondeo, tecla doble cero, tecla programable de impuestos, margen de beneficio, precio de coste y precio de venta. Funciona con 4 pilas AA o con adaptador de 6V 0,5A. Pilas y adaptador incluidos. Compatible con rodillo entintado código 44293. Medidas: 98 x 192 x 44 mm. Peso: 338 g. **La calculadora.**

Canon

D



CÓD. REF. COLOR 151 84,65€

CALCULADORA IMPRESORA MP120-MG

Calculadora impresora con pantalla de 12 dígitos. Impresión a 2 colores. Velocidad de impresión 2 líneas por segundo. Parcialmente fabricada con materiales de productos Canon reciclados. Funciones de reloj y calendario. Con tecla de triple cero, conversión de divisas, cálculo de impuestos, redondeo. Medidas: 203 x 292 x 72 mm. Peso: 960 g. **La calculadora.**

CASIO E



CÓD. REF. COLOR 151 77,03€

CALCULADORA IMPRESORA FR-2650RC

Calculadora impresora con pantalla de 12 dígitos. Utiliza rollo de papel de 58 mm de ancho. Impresión bicolor IR-40T. Cálculo de ganancias, cálculo de impuestos, tecla de corrección rápida, tecla de doble cero, redondeo y tecla de gran total. Alimentación con cable directo a red. Incluye adaptador. Color blanco. Medidas: 195 x 313 x 65 mm. Peso: 620 g. **La calculadora.**



CASIO A



CÓD. REF. 166029 HR-15ORCE - 1 49,61€

CALCULADORA IMPRESORA HR-15ORCE

Calculadora impresora con pantalla LC de 12 dígitos. Anchura del papel: 58 mm. Conversión Euro (3 divisas), cálculo de ganancias (costo, venta, margen), cálculo de impuesto, cálculo porcentual y porcentual delta, MU - MD, cálculo de promedio, selector decimal, tecla de corrección rápida, tecla doble cero, selector de redondeo, verificación de hasta 150 pasos, función post-print, función Re-print, imprime la hora y fecha actuales. Velocidad de impresión: 2.0 líneas/seg. Impresión bicolor (IR-40T). Alimentación de pilas: 4 x AA. Adaptador de CA opcional (AD-A60024). Medidas: 65 x 165 x 295 mm. Peso: aprox. 495 g. **La calculadora.**



Esselte B



CÓD. REF. 169311 IB410031 - 1 125,22€

CALCULADORA IMPRESORA 1214X

Calculadora impresora compacta semiprofesional. Se puede usar en el escritorio con un adaptador de red o con pilas. Imprime en negro y rojo a 2,4 líneas por segundo y tiene una pantalla LCD angulada de 12 dígitos. Con una opción de hora o fecha en la pantalla más los modos con o sin impresión. Es una de las calculadoras impresora más versátiles disponibles. Color blanco/azul. Funciona con adaptador código 169389 (no incluido). Medidas: 152 x 218 x 55 mm. Peso: 700 g. **La calculadora.**



Esselte C



CÓD. REF. 169312 IB410055 - 1 176,11€

CALCULADORA IMPRESORA 1221X

Calculadora impresora de dos colores (negra y roja). Con un rollo de papel estándar de 57 mm. Con pantalla LCD angulada de 12 dígitos, tiene un teclado profesional, imprime a 2,4 líneas por segundo y tiene la opción de reloj o fecha en la pantalla. Color blanco/azul. Funciona con pilas (no necesita adaptador). Medidas: 212 x 278 x 64 mm. Peso: 1 kg. **La calculadora.**



Esselte D



CÓD. REF. 169313 IB404009 - 1 333,02€

CALCULADORA IMPRESORA 1231X

Calculadora impresora profesional. Con una pantalla altamente visible en dos colores de 12 dígitos. Proporciona una impresión rápida en negro y rojo de 3,5 líneas por segundo y está diseñada con teclas de color claramente colocadas. Color blanco/azul. Funciona con adaptador (incluido). Medidas: 230 x 300 x 75 mm. Peso: 1,4 kg. **La calculadora.**



CASIO E



CÓD. REF. 154710 HR-8RCE - 1 33,57€

CALCULADORA IMPRESORA HR-8RCE

Calculadora impresora con pantalla LC de 12 dígitos. Cálculo de ganancias, cálculo de impuestos, cálculo de porcentajes, tecla doble cero. Usa papel de 58 mm de ancho y cinta de entintar IR-40. Velocidad de impresión: 1,6 líneas/segundo. Funciona con 4 pilas AA. Adaptador de CA opcional (AD-A60024). Color negro. Medidas: 99 x 196 x 41,1 mm. Peso aprox.: 271 g. **La calculadora.**



ADAPTADOR DE CORRIENTE

Q-CONNECT®

F



CÓD. REF. 155115 KF11217 - 1 16,60€

ADAPTADOR DE CORRIENTE

Adaptador de corriente para la calculadora impresora 155114. Hasta 100-240V 50-60HZ max 2 000 mA. Color negro. Medidas: 76,5 x 26,7 x 59 mm. **El adaptador.**

GUÍA PARA ELEGIR UNA ENCUADERNADORA

ENCUADERNACIÓN CON ESPIRAL

- Permite girar el documento 360°.
- Gran capacidad de encuadernación: encuaderna hasta 450 hojas (dependiendo de la máquina).
- Paso 5:1 = 5 perforaciones por pulgada.
- Presentación de aspecto funcional.
- Método seguro: no se salen las hojas.
- Permite des encuadernación.



ENCUADERNACIÓN CON CANUTILLOS DE PLÁSTICO

- Método económico.
- Permite girar el documento 360°.
- Gran capacidad de encuadernación: encuaderna hasta 450 hojas (dependiendo de la máquina).
- Presentación de aspecto funcional.
- Permite des encuadernación.



ENCUADERNACIÓN POR PRESIÓN (CHANNEL)

- Método rápido, sencillo y elegante. Acabado tipo libro.
- Capacidad de encuadernación desde 10 a 300 hojas (dependiendo de la tapa empleada).
- Permite añadir o quitar hojas una vez encuadernado el documento.



ENCUADERNACIÓN TÉRMICA

- Método rápido y sencillo. Acabado tipo libro.
- Capacidad de encuadernación hasta 200 hojas (dependiendo de la tapa empleada).
- Ideal para documentos definitivos. No permite des encuadernación.



ÍNDICE DE SÍMBOLOS ENCUADERNADORAS

X HOJAS QUE ENCUADERNA

X HOJAS QUE PERFORA

ENCUADERNADORAS ESPIRAL SENCILLA

Q-CONNECT®

A

450 10

CÓD. REF.
36383 KF00799 - 1 164,86€

ENCUADERNADORA 5:1 ESPIRAL METÁLICA

Perfora 10 hojas y encuaderna hasta 450 hojas DIN A4 de 80 g/m² con una espiral de 50 mm. Regulación de margen lateral de perforación. Incluye alicates de corte y doblado. Medidas: 380 x 217 x 343 mm. Peso: 4,3 kg. **La encuadernadora.**



CALIDAD PRECIO

Fellowes

B

450 10

CÓD. REF.
150191 3302502 - 1 148,22€

ENCUADERNADORA 5:1 METAL 25 ESPIRAL METÁLICA

Perfora hasta 10 hojas DIN A4 de 80 g/m². Encuaderna hasta 450 hojas de 80 g/m² con una espiral de 50 mm. Paso de la espiral 5:1. Base metálica para mayor resistencia y estabilidad. Palanca de perforación metálica. Regulación del margen lateral. Bandeja para residuos de fácil extracción. Incluye alicates para cortar la espiral. Medidas: 380 x 140 x 250 mm. Peso: 3,5 kg. **La encuadernadora.**



Fellowes

C



450 12

CÓD. REF.
34698 3005001 - 1 188,10€

ENCUADERNADORA 5:1 METAL 50 ESPIRAL METÁLICA

Perfora hasta 12 hojas DIN A4 de 80 g/m². Encuaderna hasta 450 hojas de 80 g/m² con una espiral de 50 mm. Paso de la espiral 5:1. Regulación del margen lateral. Bandeja para residuos de fácil extracción. Incluye alicates para cortar y doblar la espiral. Medidas: 445 x 128 x 151 mm. Peso: 4,3 kg. **La encuadernadora.**



ENCUADERNADORAS ESPIRAL SENCILLA

Feljowes

A

Incluye
ALICATES

450 12



Rodillo insertador y Selector de espiral
Selector de profundidad de perforación

CÓD. REF. 50035 5600501 - 1 315,89€

ENCUADERNADORA 5:1 METAL 50R ESPIRAL METÁLICA

Encuadernadora manual de espiral metálica paso 5:1. Perforación hasta 12 hojas de 80 g/m². Encuaderna hasta 450 hojas. Utiliza espirales de hasta 50 mm. Rodillo insertador eléctrico incluido para ayudar a la introducción de la espiral. Selector de diámetro de espiral a utilizar. Selector de regulación de profundidad del agujero. Bandeja para residuos. Incluye alicates de corte y doblado. Medidas: 385 x 165 x 251 mm. Peso: 8 kg. **La encuadernadora.**



B

250 15



TOP

CÓD. REF. 43800 IB277009 - 1 501,91€

ENCUADERNADORA 5:1 COIL BIND P59 ESPIRAL METÁLICA

Perforadora manual de espiral metálica. Puede encuadernar hasta 250 hojas utilizando espirales de hasta 50 mm. Capacidad de perforación 15 hojas de 80 g/m². Paso 5:1. Formato máximo DIN A4/folio. Tope de papel regulable. Construcción 100% metálica y muy robusta. Perforación e inserción manuales. Tamaño de taladro sobredimensionado para facilitar la inserción de la espiral de 3,5 mm. Este sistema permite girar la encuadernación 360 grados. Incorpora cajón de residuos. Medidas: 410 x 120 x 290 mm. Peso: 10,3 kg. **La encuadernadora.**

Feljowes

C

450 20



Selector de espiral



Selector de profundidad de perforación

Incluye
ALICATES



CÓD. REF. 34700 0030102 - 1 417,23€

ENCUADERNADORA 5:1 METAL 100 ESPIRAL METÁLICA

Encuadernadora manual de espiral metálica. Perfora hasta 20 hojas DIN A4 de 80 g/m². Encuaderna hasta 450 hojas DIN A4 de 80 g/m², con una espiral de 50 mm. Paso de la espiral 5:1. Selector del diámetro de la espiral. Regulación del margen lateral y profundidad. Bandeja para residuos de fácil extracción. Incluye alicates de corte y doblado. Medidas: 389 x 190 x 397 mm. Peso: 9 kg. **La encuadernadora.**

ENCUADERNADORAS CANUTILLOS PLÁSTICO

Feljowes

D

150 15



CÓD. REF. 58930 5627501 - 1 131,86€

ENCUADERNADORA CANUTILLO DE PLÁSTICO STAR+150

Uso moderado. Hogar y oficina en casa. Perfora hasta 15 hojas DIN A4 de 80 g/m². Encuaderna hasta 150 hojas de 80 g/m² con un canutillo de 19 mm. Palanca ergonómica de perforación, integrada en la base. La carga vertical de los documentos asegura una perfecta alineación para su perforación. Selector del tamaño del canutillo. Medidas: 449 x 284 x 86 mm. Peso: 4,3 kg. **La encuadernadora.**



Feljowes

E

300 20

CÓD. REF. 58346 5627601 - 1 219,70€

ENCUADERNADORA CANUTILLO DE PLÁSTICO PULSAR+ 300

Encuadernadora manual ideal para uso frecuente, como en pequeñas empresas. Perfora hasta 20 hojas DIN A4 de 80 g/m². Encuaderna hasta 300 hojas DIN A4 de 80 g/m² con un canutillo de 19 mm. Perfora y encuaderna de forma continua. La carga vertical de los documentos asegura una perfecta alineación para su perforación. Con selector de tamaño del canutillo. Incluye kit de encuadernación para 10 documentos. Medidas: 449 x 368 x 130 mm. Peso: 6,90 kg. **La encuadernadora.**



UNIDAD MÍNIMA DE VENTA



PERMITE APERTURA DE ENVASE



MEDIDAS: ANCHO X ALTO X PROFUNDIDAD

MÁQUINAS DE OFICINA

ENCUADERNADORAS ELÉCTRICAS

Fellowes

Incluye ALICATES

A



Perforación eléctrica por pedal

450 20



CÓD. REF. 52743 0037702 - 1 1.939,76€

ENCUADERNADORA ELÉCTRICA ESPIRAL METÁLICA E200R

Encuadernadora de espiral metálica paso 5:1. Formato máximo DIN A4. Encuaderna hasta 450 hojas. Perforación hasta 20 hojas de 80 g/m². Rodillo insertador eléctrico incluido para ayudar a la introducción de la espiral. Selector del margen de profundidad. Selector de espiral a utilizar. Incluye alicates de corte y doblado. Medidas: 400 x 245 x 400 mm. Peso: 18,6 kg. **La encuadernadora.**



B

330 15



CÓD. REF. 152471 7101046EU - 1 451,03€

ENCUADERNADORA CANUTILLO DE PLÁSTICO C200E

Encuadernadora eléctrica. Ideal para uso frecuente. Perfora hasta 15 hojas y encuaderna hasta 330. Con indicadores de alineación. Encuaderna DIN A3 vertical, DIN A4 y DIN A5. Color negro. Medidas: 385 x 220 x 350 mm. Peso: 6,14 kg. **La encuadernadora.**

ENCUADERNADORA ESPIRAL DOBLE WIRE

Fellowes

D

130 15

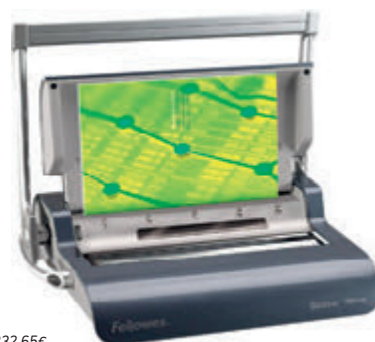

CÓD. REF. 155715 5224101 - 1 332,65€

ENCUADERNADORA QASAR WIRE

Encuadernadora para espiral de alambre. Perfora hasta 15 hojas. Encuaderna hasta 130 hojas con wire de paso 3:1 de 14 mm. Con palanca de gran tamaño para realizar el mínimo esfuerzo para perforar. Bandeja de almacenamiento de los wire con selector de diámetro del canutillo y guía de medición de documentos patentada, para poder elegir el wire adecuado. Medidas: 470 x 130 x 390 mm. Peso: 7,8 kg. **La encuadernadora.**

Yosan

C

BAJO PEDIDO 7 DÍAS

50 25



CÓD. REF. 75448 3036PE164 - 1 1.202,89€

ENCUADERNADORA ESPIRAL METÁLICA P164 ELÉCTRICA

Encuadernadora de espiral sencilla. Eléctrica para realizar menor esfuerzo al perforar. Paso 5:1. Perfora 25 hojas DIN A4 de 80 g/m². Encuaderna hasta 50 hojas DIN A4 80 g/m². Nº de perforaciones: 59. Ancho máximo de encuadernación: DIN A4. Ajuste de profundidad de 3 a 8 mm. Potencia: 220V. Consumo: 120W. Medidas: 425 x 260 x 450 mm. Peso: 24,5 kg. **La encuadernadora.**

ENCUADERNADORA MULTIFUNCIÓN

Fellowes

E

300 20 30 30

CÓD. REF. 159828 5603101 - 1 318,92€

CENTRO DE ENCUADERNACIÓN MULTIFUNCIÓN 3 EN 1 LYRA

Centro de encuadernación multifunción que permite encuadernar, grapar documentos y realizar perforaciones de 2 y 4 agujeros, todo en la misma máquina. Encuadernación de canutillo de plástico, perfora de forma manual hasta 20 hojas y encuaderna hasta 300 hojas con canutillo de 38 mm. Permite grapar hasta 30 hojas con el mínimo esfuerzo gracias al sistema EasyPress con grapas tamaño 24/6-26/6. Realiza perforaciones de hasta 30 hojas de 2 y 4 agujeros para el archivo en carpetas y archivadores de anillas. Medidas: 423 x 153 x 395 mm. Peso: 6,9 kg. **La encuadernadora.**



ENCUADERNADORA PRESIÓN (CHANNEL)

LEITZ

F

3 AÑOS GARANTÍA

BAJO PEDIDO 15 DÍAS

280



Por presión

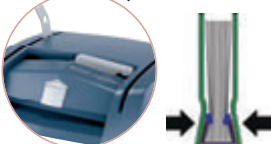

CÓD. REF. 18351 73880000 - 1 867,61€

ENCUADERNADORA IMPRESSBIND 280 POR PRESIÓN

Nueva máquina de encuadernación por presión con el sistema Channel. Ofrece un acabado plenamente profesional. La máquina detecta qué tamaño de tapa está utilizando, por lo que no necesita ningún preajuste. Mide el grosor del documento y le dice qué tamaño de tapa debe usar. Puede ser guardada vertical u horizontalmente. Medidas: 460 x 510 x 160 mm. Peso: 23 kg. **La encuadernadora.**



MÁQUINAS DE OFICINA

RESUMEN TAPAS DE ENCUADERNACIÓN

CÓDIGO	MATERIAL	FORMATO	MICRAS	COLOR	UNIDADES/CAJA	MARCA		
63451	CARTÓN	DIN A4	215 g/m ²	BLANCO BRILLANTE	100	Q-CONNECT®		
155180			750 g/m ²	NEGRO	50	FELLOWES		
166055			AMARILLO INTENSO	50	LIDERPAPEL			
166056			AZUL INTENSO	50	LIDERPAPEL			
166057			NARANJA INTENSO	50	LIDERPAPEL			
166058			ROSA INTENSO	50	LIDERPAPEL			
166059			VERDE INTENSO	50	LIDERPAPEL			
64091			AZUL	50	LIDERPAPEL			
163504			CELESTE	50	LIDERPAPEL			
64088			NEGRO	50	LIDERPAPEL			
64089			ROJO	50	LIDERPAPEL			
163503			ROSA	50	LIDERPAPEL			
64090			VERDE	50	LIDERPAPEL			
163505			VERDE MENTA	50	LIDERPAPEL			
64092			NEGRO	50	LIDERPAPEL			
155183			CARTÓN BRILLO	DIN A3	800 g/m ²	NEGRO	50	LIDERPAPEL
155182				DIN A4	250 g/m ²	AZUL	100	FELLOWES
155181						BLANCO	100	FELLOWES
						NEGRO	100	FELLOWES
63453			CARTÓN SIMIL PIEL	DIN A4	250 g/m ²	NEGRO	100	Q-CONNECT®
63454	ROJO	100				Q-CONNECT®		
63450	AZUL	100				Q-CONNECT®		
63452	BLANCO	100				Q-CONNECT®		
155179	NEGRO	100				FELLOWES		
155176	NEGRO	100				FELLOWES		
64043	TRANSPARENTE	150				LIDERPAPEL		
155178	NEGRO	100				FELLOWES		
155177	TRANSPARENTE	100				FELLOWES		
64041	AHUMADA	100				LIDERPAPEL		
10746	AZUL TRANSLÚCIDO	100	LIDERPAPEL					
64040	TRANSPARENTE	100	LIDERPAPEL					
10747	ROJO TRANSLÚCIDO	100	LIDERPAPEL					
10748	VERDE TRANSLÚCIDO	100	LIDERPAPEL					
06948	AZUL OPACO	100	LIDERPAPEL					
64042	NEGRO OPACO	100	LIDERPAPEL					
06949	ROJO OPACO	100	LIDERPAPEL					
07042	VERDE OPACO	100	LIDERPAPEL					
64036	AZUL OPACO	50	LIDERPAPEL					
64035	NEGRO OPACO	50	LIDERPAPEL					
64037	ROJO OPACO	50	LIDERPAPEL					
64047	VERDE OPACO	50	LIDERPAPEL					
64039	TRANSPARENTE	50	LIDERPAPEL					
10750	TRANSPARENTE	100	LIDERPAPEL					
10749	NEGRO	100	LIDERPAPEL					
64045	AZUL	100	LIDERPAPEL					
64048	ROJO	100	LIDERPAPEL					
64044	TRANSPARENTE	100	LIDERPAPEL					
64046	VERDE	100	LIDERPAPEL					
64094	AZUL	50	LIDERPAPEL					
64098	NARANJA	50	LIDERPAPEL					
64095	ROJO	50	LIDERPAPEL					
64099	TRANSPARENTE	50	LIDERPAPEL					
64100	VIOLETA	50	LIDERPAPEL					
155171	PVC	DIN A4	150 MC	TRANSPARENTE	100	FELLOWES		
63458				TRANSPARENTE	100	Q-CONNECT®		
155172				TRANSPARENTE CRISTAL	100	FELLOWES		
154666			AZUL OPACO	100	Q-CONNECT®			
63461			NEGRO OPACO	100	Q-CONNECT®			
154667			ROJO OPACO	100	Q-CONNECT®			
154668			VERDE OPACO	100	Q-CONNECT®			
155173			NEGRO OPACO	100	FELLOWES			
63459			INCOLORA	100	Q-CONNECT®			
155174			TRANSPARENTE CRISTAL	100	FELLOWES			
63460			INCOLORA	100	Q-CONNECT®			
63455			TRANSPARENTE	100	Q-CONNECT®			
63456			TRANSPARENTE	100	Q-CONNECT®			
155175			TRANSPARENTE CRISTAL	100	FELLOWES			
63457			NEGRO OPACO	100	Q-CONNECT®			

TAPAS DE ENCUADERNACIÓN

Q-CONNECT®

A

A4 250 g/m²

CÓD. REF. 63451 KF00498 - 1 36,55€

TAPA DE ENCUADERNACIÓN CARTÓN

Tapa de encuadernación en cartón. Válida para espiral canutillo, anillas y otros. Color blanco brillante. Formato DIN A4. **El pack de 100 unidades.**

Fellowes

B

A4 750 g/m²

CÓD. 155180 - 1 24,11€

TAPA DE ENCUADERNACIÓN CARTÓN

Tapa de encuadernación en cartón de 750 g/m². Válida para espiral canutillo, anillas y otros. Color negro. Formato DIN A4. **El pack de 50 unidades.**



TAPAS DE ENCUADERNACIÓN



A



B



800
g/m²

A4 **800**
g/m²

CÓD.	REF.	COLOR			PRECIO
166055	TE34	AMARILLO INTENSO	-	1	25,27€
166056	TE35	AZUL INTENSO	-	1	25,27€
166057	TE36	NARANJA INTENSO	-	1	25,27€
166058	TE37	ROSA INTENSO	-	1	25,27€
166059	TE38	VERDE INTENSO	-	1	25,27€

TAPA DE ENCUADERNACIÓN CARTÓN

Tapa de encuadernación de cartón de 800 g/m² de 0,9 mm de grosor. Válida para espiral, canutillo, anillas y otros. Formato DIN A4. **El pack de 50 unidades.**

CÓD.	REF.	COLOR	FORMATO			PRECIO
64091	TE01	AZUL	DIN A4	-	1	26,18€
163504	TE32	CELESTE	DIN A4	-	1	26,18€
64088	TE02	NEGRO	DIN A4	-	1	26,18€
64089	TE03	ROJO	DIN A4	-	1	26,18€
163503	TE31	ROSA	DIN A4	-	1	26,18€
64090	TE04	VERDE	DIN A4	-	1	26,18€
163505	TE33	VERDE MENTA	DIN A4	-	1	26,18€
64092	TE06	NEGRO	DIN A3	-	1	71,66€

TAPA DE ENCUADERNACIÓN CARTÓN

Tapa de encuadernación de cartón de 800 g/m² de 1 mm de grosor. Válida para espiral, canutillo, anillas y otros. **El pack de 50 unidades.**



C



D



A4 **250**
g/m²

A4 **250**
g/m²

CÓD.	COLOR			PRECIO
155183	AZUL	-	1	16,64€
155182	BLANCO	-	1	16,46€
155181	NEGRO	-	1	16,64€

TAPA DE ENCUADERNACIÓN CARTÓN BRILLO

Tapa de encuadernación en cartón brillo de 250 g/m². Válida para espiral, canutillo, anillas y otros. Formato DIN A4. **El pack de 100 unidades.**

CÓD.	REF.	COLOR			PRECIO
63450	KF00500	AZUL	-	1	13,57€
63452	KF00502	BLANCO	-	1	13,57€
63453	KF00501	NEGRO	-	1	13,57€
63454	KF00499	ROJO	-	1	13,57€

TAPA DE ENCUADERNACIÓN CARTÓN SÍMIL PIEL

Tapa de encuadernación en cartón símil piel de 250 g/m². Válida para espiral, canutillo, anillas y otros. Formato DIN A4. **El pack de 100 unidades.**



E

A4 **250**
g/m²

CÓD.			PRECIO
155179	-	1	14,29€

TAPA DE ENCUADERNACIÓN CARTÓN SÍMIL PIEL

Tapa de encuadernación en cartón símil piel de 250 g/m². Válida para espiral, canutillo, anillas y otros. Color negro. Formato DIN A4. **El pack de 100 unidades.**



UNIDAD MÍNIMA DE VENTA



PERMITE APERTURA DE ENVASE



MEDIDAS: ANCHO X ALTO X PROFUNDIDAD

MÁQUINAS DE OFICINA

TAPAS DE ENCUADERNACIÓN



A

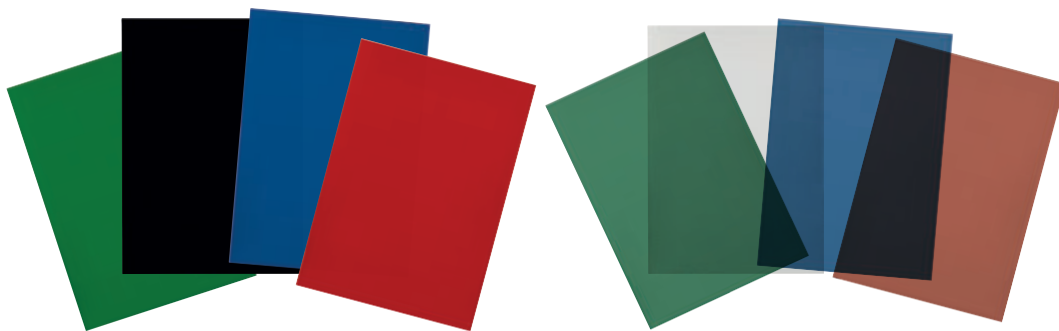

CÓD.	REF.	APARIENCIA	FORMATO	GROSOR	COLOR	UNIDADES	MICRAS			
06948	TE23	OPACA	DIN A4	0,5 mm	AZUL	100	500	-	1	44,37€
64042	TE11	OPACA	DIN A4	0,5 mm	NEGRO	100	500	-	1	42,52€
06949	TE24	OPACA	DIN A4	0,5 mm	ROJO	100	500	-	1	44,37€
07042	TE25	OPACA	DIN A4	0,5 mm	VERDE	100	500	-	1	44,37€
64036	TE09	OPACA	DIN A4	0,8 mm	AZUL	50	800	-	1	34,87€
64035	TE12	OPACA	DIN A4	0,8 mm	NEGRO	50	800	-	1	32,40€
64037	TE13	OPACA	DIN A4	0,8 mm	ROJO	50	800	-	1	34,87€
64047	TE22	OPACA	DIN A4	0,8 mm	VERDE	50	800	-	1	34,87€
10749	TE29	OPACA	DIN A3	0,5 mm	NEGRO	100	500	-	1	82,46€
64043	TE14	TRANSLÚCIDA	DIN A4	0,33 mm	TRANSPARENTE	150	330	-	1	37,23€
64041	TE07	TRANSLÚCIDA	DIN A4	0,5 mm	AHUMADO	100	500	-	1	49,88€
10746	TE26	TRANSLÚCIDA	DIN A4	0,5 mm	AZUL	100	500	-	1	47,11€
10747	TE27	TRANSLÚCIDA	DIN A4	0,5 mm	ROJO	100	500	-	1	47,11€
64040	TE15	TRANSLÚCIDA	DIN A4	0,5 mm	TRANSPARENTE	100	500	-	1	41,09€
10748	TE28	TRANSLÚCIDA	DIN A4	0,5 mm	VERDE	100	500	-	1	47,11€
64039	TE16	TRANSLÚCIDA	DIN A4	0,8 mm	TRANSPARENTE	50	800	-	1	29,66€
10750	TE30	TRANSLÚCIDA	DIN A3	0,5 mm	TRANSPARENTE	100	500	-	1	86,93€



TAPA DE ENCUADERNACIÓN POLIPROPILENO

Hoja de polipropileno extrusionado ligeramente rugoso para encuadernación de espiral, canutillo, anillas y otros. **El paquete.**



B



A4

CÓD.	COLOR	MICRAS			
155176	NEGRO	280	-	1	21,29€
155178	NEGRO	450	-	1	28,89€
155177	TRANSPARENTE	450	-	1	28,89€

TAPA DE ENCUADERNACIÓN POLIPROPILENO

Tapa de encuadernación fabricada en polipropileno. Válida para encuadernadoras wire, canutillo y espiral. Formato DIN A4. **El pack de 100 unidades.**



C



A4 500 micras



CÓD.	REF.	COLOR			
64045	TE18	AZUL	-	1	42,56€
64048	TE19	ROJO	-	1	42,56€
64044	TE20	TRANSPARENTE	-	1	42,56€
64046	TE21	VERDE	-	1	42,56€



TAPA DE ENCUADERNACIÓN POLIPROPILENO RAYADO

Hoja de polipropileno rayado, con un ligero grabado de líneas en diagonal. Tapa para dossier y encuadernación. 0,5 mm de grosor. 500 micras. Formato DIN A4. **El pack de 100 unidades.**



A4 800 micras

D

TRASLÚCIDAS

CÓD.	REF.	COLOR			
64094	TA07	AZUL	-	1	36,40€
64098	TA11	NARANJA	-	1	36,40€
64095	TA08	ROJO	-	1	36,40€
64099	TA12	TRANSPARENTE	-	1	36,40€
64100	TA13	VIOLETA	-	1	36,40€

TAPA DE ENCUADERNACIÓN POLIPROPILENO ONDULADO

Hoja de polipropileno ondulado. Tapa para dossier y encuadernación. 0,8 mm de grosor. 800 micras. Formato DIN A4. **El pack de 50 unidades.**

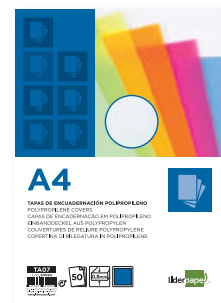

TAPAS DE ENCUADERNACIÓN

Q-CONNECT®

A

CÓD.	REF.	COLOR	FORMATO	MICRAS	🌿	📦	
63458	KF32120	☐ TRANSPARENTE	DIN A4	150	-	1	16,91€
154666	KF18097	■ AZUL	DIN A4	180	-	1	37,44€
63461	KF26808	■ NEGRO	DIN A4	180	-	1	37,44€
154667	KF18098	■ ROJO	DIN A4	180	-	1	37,44€
154668	KF18099	■ VERDE	DIN A4	180	-	1	37,44€
63459	KF32121	☐ TRANSPARENTE	DIN A4	200	-	1	20,66€
63460	KF24011	☐ TRANSPARENTE	DIN A4	250	-	1	30,18€
63455	KF00144	☐ TRANSPARENTE	DIN A3	150	-	1	35,85€
63456	KF32159	☐ TRANSPARENTE	DIN A3	200	-	1	49,06€
63457	KF16554	■ NEGRO	DIN A3	200	-	1	58,75€

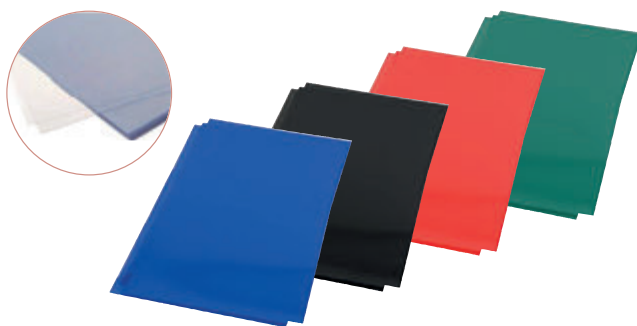

TAPA DE ENCUADERNACIÓN PVC

Láminas en PVC de diferentes grosores y formatos para encuadernación en espiral, canutillo, anillas y otros. **El pack de 100 unidades.**

Fellowes

B



CÓD.	COLOR	APARIENCIA	FORMATO	MICRAS	🌿	📦	
155171	☐ TRANSPARENTE	TRANSPARENTE	DIN A4	150	-	1	12,21€
155172	☐ TRANSPARENTE	CRISTAL	DIN A4	180	-	1	13,98€
155173	■ NEGRO	OPACA	DIN A4	180	-	1	21,67€
155174	☐ TRANSPARENTE	CRISTAL	DIN A4	200	-	1	14,64€
155175	☐ TRANSPARENTE	CRISTAL	DIN A3	200	-	1	36,97€

TAPA DE ENCUADERNACIÓN PVC

Láminas en PVC de diferentes grosores y formatos para encuadernación en espiral, canutillo, anillas y otros. **El pack de 100 unidades.**

LEITZ®

C



A4

CÓD.	🌿	📦	
12479	-	10	4,09€

TAPA DE ENCUADERNACIÓN IMPRESSBIND CHANNEL

Tapa para sistema de encuadernación por presión. Superficie gofrada. Textura de lino. Formato DIN A4. Lomo AA de 3,5 mm. Con capacidad de 10 a 35 hojas. **La tapa.**

LEITZ®

A4

D

CÓD.	COLOR	LOMO	HOJAS	🌿	📦	
19594	■ AZUL	AA DE 3,5 mm	10 A 35	1	10	6,85€
04869	■ NEGRO	AA DE 3,5 mm	10 A 35	-	10	6,85€
11686	■ AZUL	A DE 7 mm	36 A 70	-	1	6,96€
14719	■ NEGRO	A DE 7 mm	36 A 70	-	10	6,96€
13578	■ AZUL	B DE 10,5 mm	71 A 105	-	10	7,14€
14652	■ NEGRO	B DE 10,5 mm	71 A 105	-	10	7,14€
12620	■ AZUL	C DE 14 mm	106 A 140	-	10	7,47€
14653	■ NEGRO	C DE 14 mm	106 A 140	-	10	7,47€

CÓD.	COLOR	LOMO	HOJAS	🌿	📦	
44275	■ AZUL	17,5 mm	175	-	10	8,98€
44274	■ NEGRO	17,5 mm	175	-	10	8,98€
44277	■ AZUL	21 mm	210	-	10	9,06€
44276	■ NEGRO	21 mm	210	-	10	9,06€
44279	■ AZUL	24,5 mm	245	-	10	9,18€
44278	■ NEGRO	24,5 mm	245	-	10	9,18€
44281	■ AZUL	28 mm	280	-	10	9,37€
44280	■ NEGRO	28 mm	280	-	10	9,37€

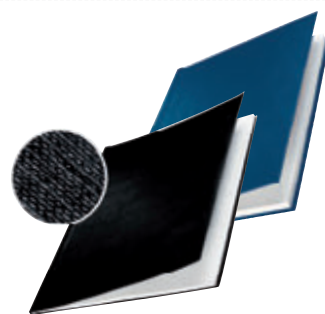

TAPA DE ENCUADERNACIÓN IMPRESSBIND CHANNEL RÍGIDA

Tapas extrarrígidas. Para sistema de encuadernación por presión. Superficie gofrada. Textura de lino. Fabricadas con cartón de 1,70 mm. Formato DIN A4. **La tapa.**

LOMERAS

F



A4

CÓD.	COLOR	🌿	📦	
10286	☐ BLANCO	-	50	0,41€
05197	■ NEGRO	-	50	0,39€



LOMERA PLÁSTICO

Perfiles de plástico para la sujeción de papeles mediante presión, permitiendo una encuadernación cómoda y rápida. Para formato DIN A4. Medidas: 81 x 89 x 302 mm. **La lomera.**

GBC

E



A4

CÓD.	LOMO	🌿	📦	
43827	1,5 mm	-	1	73,78€
43828	3 mm	-	1	73,78€
43830	6 mm	-	1	73,78€

CARPETA TÉRMICA

Carpeta térmica Optimal GBC. Formato DIN A4. PVC 180 micras. Portada en PVC transparente de 150 micras. Contraportada brillante de 215 g/m². Con pestaña de archivado integrada. **La caja de 100 unidades.**



UNIDAD MÍNIMA DE VENTA



PERMITE APERTURA DE ENVASE



MEDIDAS: ANCHO X ALTO X PROFUNDIDAD

MÁQUINAS DE OFICINA

CLASIFICACIÓN DE LAS DESTRUCTORAS

¿POR QUÉ ES IMPORTANTE DESTRUIR LOS DOCUMENTOS?

Para protegernos personal y profesionalmente del fraude de identidad, cumplir con la legislación de protección y por confidencialidad.

¿QUÉ TENEMOS QUE CONSIDERAR PARA ELEGIR LA DESTRUCTORA MÁS ADECUADA?

1. ¿Dónde la vamos a utilizar?
2. Número de personas que la utilizarán.
3. Capacidad de la papeleras.
4. Ciclo de trabajo.
5. Nivel de seguridad que necesitamos.
6. Alimentación manual o automática.

NIVEL DE SEGURIDAD

- **Nivel 1 y 2:** Corte en tiras. Nivel de seguridad básico.
- **Nivel 3:** Corte en partículas. Documentos confidenciales. Difícil de leer/unir el documento destruido.
- **Nivel 4:** Corte en partículas. Documentos confidenciales. Imposible de leer/unir.
- **Nivel 5:** Microcorte. Documentos de alta confidencialidad. Imposible leer/unir.



TIPOS DE CORTE:

CORTE EN TIRAS



≤100 tiras



CORTE EN PARTÍCULAS



≥300 partículas



MINICORTE



≥1500 partículas



MICROCORTE



≥2000 partículas



ÍNDICE DE SÍMBOLOS DE LAS DESTRUCTORAS



CAPACIDAD Y TIPO DE CORTE
TIRAS PARA HOJAS DE 80 g/m²



CAPACIDAD Y TIPO DE CORTE
MICRO PARTÍCULAS PARA HOJAS DE 80 g/m²



CAPACIDAD Y TIPO DE CORTE
PARTÍCULAS PARA HOJAS DE 80 g/m²



CAPACIDAD Y TIPO DE CORTE
MINI PARTÍCULAS PARA HOJAS DE 80 g/m²



CAPACIDAD DE CORTE AUTOALIMENTACIÓN



CAPACIDAD DE LA PAPELERA



NIVEL DE SEGURIDAD



SISTEMA DE SEGURIDAD
SAFE SENSE FELLOWES



DESTRUYE
CD'S / DVD'S



DESTRUYE
TARJETAS DE CRÉDITO



DESTRUYE
GRAPAS, CLIPS



DESTRUYE
GRAPAS



MÁQUINAS DE OFICINA

CUADRO RESUMEN DE DESTRUCTORAS

		CÓD.	MODELO	MARCA	Nº HOJAS	NIVEL DE SEGURIDAD	CAPACIDAD PAPELERA	CICLO DE TRABAJO			
USO OCASIONAL HOGAR Y OFICINA EN CASA	1 USUARIO	CORTE EN TIRAS	78272	P-25S	Fellowes	5	P-1	11 L	3 MIN		
			54988	KF17970	Q-CONNECT	6	P-3	14 L	2 MIN		
		Nr.	169488	4170501	Fellowes	6	P-4	11,5 L	3 MIN		
		Nr.	166587	4621501	Fellowes	8	P-4	17 L	7 MIN		
		63001	X5	HSM	5	P-4	18 L	4 MIN			
		Nr.	169490	5012501	Fellowes	8	P-4	15 L	5 MIN		
		159825	LX-45	Fellowes	8	P-4	17 L	6 MIN			
		63002	X8	HSM	8	P-4	18 L	4 MIN			
		Nr.	169485	7120101	Fellowes	12	P-4	19 L	20 MIN		
		159826	LX-65	Fellowes	10	P-4	22 L	6 MIN			
		Nr.	154020	2104571EU	ReXel	10	P-4	23 L	6 MIN		
		162676	RSX1035	ReXel	10	P-4	35 L	15 MIN			
		162962	LX-70D	Fellowes	11	P-4	18 L	5 MIN			
		Nr.	169489	100017468	Fellowes	11	P-4	18 L	5 MIN		
		159827	LX-85	Fellowes	12	P-4	19 L	20 MIN			
		159822	LX-200	Fellowes	12	P-4	22 L	10 MIN			
		162961	LX-25M	Fellowes	6	P-4	11,5 L	5 MIN			
		162963	LX-41	Fellowes	8	P-4	17 L	5 MIN			
		USO MODERADO DESPACHO, PEQUEÑOS DEPARTAMENTOS	1-3 USUARIOS	CORTE EN TIRAS	54989	KF17974	Q-CONNECT	10	P-3	16,5 L	2 MIN
					54984	KF17972	Q-CONNECT	8	P-3	13 L	2 MIN
CORTE EN PARTÍCULAS	75569			53C	Fellowes	10	P-3	23 L	3 MIN		
	78177			KF18092	Q-CONNECT	12	P-3	14 L	5 MIN		
	54990			KF15551	Q-CONNECT	12	P-3	15 L	5 MIN		
	Nr.			169486	100017466	Fellowes	15	P-4	19 L	10 MIN	
	63003			X10	HSM	10	P-4	20 L	7 MIN		
	58927			60CS	Fellowes	10	P-4	22 L	6 MIN		
	52747			PS-79CI	Fellowes	16	P-4	23 L	20 MIN		
	155714			92CS	Fellowes	18	P-4	25L	30 MIN		
MICROCORTE	159823			LX-210	Fellowes	16	P-4	23 L	20 MIN		
	54985			KF15547	Q-CONNECT	8	P-5	15 L	5 MIN		
	78275			450M	Fellowes	9	P-5	22 L	10 MIN		
	159821			10M	Fellowes	10	P-5	19 L	10 MIN		
	USO CONTINUO PEQUEÑA OFICINA Y DEPARTAMENTOS	1-5 USUARIOS	CORTE EN PARTÍCULAS	63004	X13	HSM	13	P-4	23 L	15 MIN	
				155667	KF17109	Q-CONNECT	14	P-4	18,9 L	10 MIN	
154023				X415	ReXel	15	P-4	23 L	CONTINUO		
63005				X15	HSM	15	P-4	26 L	15 MIN		
54986				KF15553	Q-CONNECT	15	P-4	35 L	5 MIN		
78276				99CI	Fellowes	18	P-4	34 L	30 MIN		
78179				KF18094	Q-CONNECT	20	P-4	26,5 L	60 MIN		
163151			P420+	ReXel	20	P-4	30 L	4 HORAS			
MICROCORTE			159824	LX-220	Fellowes	20	P-4	30 L	30 MINUTOS		
			163157	XP426+	ReXel	26	P-4	120 L	24H		
	155475	LX201-BLANCO	Fellowes	12	P-5	22 L	10 MIN				
155476	LX201-NEGRO	Fellowes	12	P-5	22 L	10 MIN					
155479	LX221-BLANCO	Fellowes	20	P-5	30 L	25 MIN					
155480	LX221-NEGRO	Fellowes	20	P-5	30 L	25 MIN					
GRANDES VOLÚMENES OFICINA	1-10 USUARIOS	CORTE EN TIRAS	57122	325I	Fellowes	26	P-2	83 L	CONTINUO		
			52748	225CI	Fellowes	24	P-4	60 L	CONTINUO		
		CORTE EN PARTÍCULAS	155474	425CI	Fellowes	32	P-4	114 L	CONTINUO		
			57119	225MI	Fellowes	16	P-5	60 L	CONTINUO		
AUTO-ALIMENTACIÓN		CORTE EN PARTÍCULAS	159869	AUTO+ 50X EU	ReXel	50 AUTO/6 MAN	P-4	20 L	10 MIN		
			162672	AUTO+ 100X	ReXel	100 AUTO/8 MAN	P-4	34 L	20 MIN		
			166330	KF10486	Q-CONNECT	120 AUTO/10 MAN	P-4	19L	60 MIN		
			159868	AUTO+ 150X EU	ReXel	150 AUTO/8 MAN	P-4	44 L	30 MIN		
			62765	AUTOMAX 150C	Fellowes	8 MAN./150 AUTO.	P-4	32 L	12 MIN		
			75570	AUTOMAX 200C	Fellowes	10 MAN./200 AUTO.	P-4	32 L	25 MIN		
			159871	AUTO+ 225X EU	ReXel	225 AUTO./10 MAN	P-4	60 L	30 MIN		
			159870	AUTO+ 300X EU	ReXel	300 AUTO./10 MAN.	P-4	60 L	60 MIN		
			Nr.	169310	80150000	LEITZ	300 AUTO./10 MAN.	P-4	60 L	60 MIN	
			Nr.	169487	4964101	Fellowes	350 AUTO./12 MAN.	P-4	68 L	45 MIN	
		150189	AUTOMAX 550C	Fellowes	14 MAN./550 AUTO.	P-4	83 L	CONTINUO			
		MICROCORTE	154034	100M	Fellowes	10 MAN./100 AUTO.	P-4	23 L	15 MIN		
			150188	R00M	Fellowes	10MAN./200 AUTO.	P-5	32L	20MIN		
			155481	AUTOMAX 600M	Fellowes	14 MAN./600 AUTO.	P-5	83 L	CONTINUO		



UNIDAD MÍNIMA DE VENTA



PERMITE APERTURA DE ENVASE



MEDIDAS: ANCHO X ALTO X PROFUNDIDAD

DESTRUCTORAS HOGAR Y OFICINA EN CASA (USO OCASIONAL)

Fellowes

A



CÓD. REF.
78272 4701001 - 1 43,52€

DESTRUCTORA DE DOCUMENTOS P-25S

Destruye hasta 5 hojas en tiras de 7 mm. Nivel de seguridad P-1. Puesta en marcha automática. Botón de retroceso. Ciclo de trabajo de 3 minutos. Papelera de 11 litros de capacidad. Medidas: 301 x 300 x 160 mm. Peso: 1,78 kg. **La destructora.**

Q-CONNECT®

B



CALIDAD PRECIO



CÓD. REF.
54988 KF17970 - 1 130,69€

DESTRUCTORA DE DOCUMENTOS KF17970

Capacidad de corte: 6 hojas. Corte en partículas de 5 x 47 mm. Nivel de seguridad P-3. Ancho de entrada: 220 mm. Arranque y parada automáticos. Marcha atrás para eliminar atascos. Protección contra sobrecalentamiento. Destruye grapas, clips y tarjetas de crédito. Con sistema ShredSafe. Papelera de 14 litros. Medidas: 307 x 399 x 186 mm. Peso: 3,52 kg. **La destructora.**

Fellowes

C



NEW



CÓD. REF.
169488 4170501 - 1 69,17€

DESTRUCTORA DE DOCUMENTOS LX-25

Destruyera de uso personal. Destruye hasta 6 hojas en partículas de 4 x 37 mm. Nivel de seguridad P-4. Bloqueo de seguridad para evitar posibles accidentes. Ciclo de trabajo 3 minutos. Destruye grapas, clips y tarjetas de crédito. Papelera de 11,5 litros de capacidad con cabezal fácilmente extraíble. Medidas 310 x 220 x 360 mm. Peso 4,1 kg. **La destructora.**

Fellowes

D



NEW



CÓD. REF.
166587 4621501 - 1 214,20€

DESTRUCTORA DE DOCUMENTOS AUTOMAX 80M

Destruyera automática recomendada para 1 usuario. Doble entrada para destrucción automática (hasta 80 hojas) y entrada manual de 230 mm para destruir pequeñas cantidades de papel (hasta 8 hojas), papel plegado, tarjetas de crédito, papel con grapas o clips, formatos pequeños, etc. Minicorte en partículas de 4 x 12 mm (nivel P-4). Destruye una hoja DIN A4 en 1500 trozos. Sistema de prevención de atasco "auto-reverse". Apagado automático tras 2 minutos sin actividad. Papelera extraíble de 17 litros de capacidad. Ciclo de trabajo de 7 minutos. Medidas: 515 x 340 x 245 mm. Peso: 8,8 kg. **La destructora.**

HSM

E



CÓD. REF.
63001 1043121 - 1 132,34€

DESTRUCTORA DE DOCUMENTOS SHREDSTAR X5

Moderna, silenciosa y compacta, es ideal para su uso personal en el hogar o pequeñas oficinas. Capacidad de corte: 5 hojas en partículas de 4,5 x 30 mm. Nivel de seguridad P-4. Papelera de 18 litros. Destruye grapas, CD, clips y tarjetas de crédito. Mecanismo de corte independiente para CD con un recipiente de recogida que elimina el material por tipos. Indicador LED y de nivel. Inicio/paro automático con célula fotoeléctrica. Vaciado fácil. Ancho de entrada: 220 mm. Medidas: 345 x 385 x 245 mm. Peso: 4,2 kg. **La destructora.**

Fellowes

F



NEW



CÓD. REF.
169490 5012501 - 1 75,00€

DESTRUCTORA DE DOCUMENTOS P42C

Destruyera de uso personal. Destruye hasta 8 hojas en partículas de 4 x 34 mm. Nivel de seguridad P-4. Bloqueo de seguridad para evitar posibles accidentes. Ciclo de trabajo 5 minutos. Destruye grapas y tarjetas de crédito. Papelera de 15 litros de capacidad con cabezal fácilmente extraíble. Medidas 298 x 198 x 376 mm. Peso 3,9 kg. **La destructora.**



Fellowes

La Nueva Generación de Destructoras

Mayor Eficacia. Cero Atascos



SERIE LX

Mayor Eficacia

- 100% Antiatastos
- Seguridad Superior
- Menor Frecuencia en el Vaciado

Máxima productividad y robustez. Cuidadosamente diseñadas para aportar distinción a cualquier entorno de trabajo, como líder mundial en destructoras.



www.fellowes.com

Las Destructoras más Potentes del Mundo

DESTRUCTORA HOGAR Y OFICINA EN CASA (USO OCASIONAL)

Fellowes

A



DESTRUYE



CÓD. REF. 1

159825 4400501 - 1 125,85€

DESTRUCTORA DE DOCUMENTOS LX-45

Capacidad de corte: 8 hojas. Corte en partículas de 4 x 37 mm. Nivel de seguridad P-4. Bloqueo de seguridad para evitar accidentes. Destruye de manera continua durante 6 minutos con un tiempo de enfriamiento de 20 minutos. Destruye grapas, clips y tarjetas de crédito. Papelera con capacidad para 17 litros. Medidas: 401 x 310 x 220 mm. Peso: 4,1 kg. **La destructora.**



HSM

B



DESTRUYE



CÓD. REF. 1

63002 1044121 - 1 148,78€

DESTRUCTORA DE DOCUMENTOS SHREDSTAR X8

Eficiente, silenciosa, segura y con una convincente relación precio-rendimiento. Capacidad de corte: 8 hojas en partículas de 4,5 x 30 mm. Nivel de seguridad P-4. Papelera de 18 litros. Destruye grapas, CD, clips y tarjetas de crédito. Mecanismo de corte independiente para CD. Función antiatasco de papel. Indicador LED y de nivel. Inicio/paro automático con célula fotoeléctrica. Vaciado fácil. Ancho de entrada: 220 mm. Medidas: 385 x 345 x 245 mm. Peso: 4,8 kg. **La destructora.**



Fellowes

C

NEW



DESTRUYE



CÓD. REF. 1

169485 7120101 - 1 192,40€

DESTRUCTORA DE DOCUMENTOS 12C

Destruyera de corte en partículas ideal para uso ocasional. Destruye hasta 12 hojas en partículas de 4 x 40 mm. Nivel de seguridad P-4. Destruye grapas y tarjetas de crédito. Ciclo de trabajo de 20 minutos con 30 minutos de tiempo de enfriamiento. Bloqueo de seguridad para evitar accidentes. Papelera de 19 litros de capacidad. Medidas: 470 x 341 x 246 mm. Peso: 6,6 kg. **La destructora.**



Fellowes

D



DESTRUYE



CÓD. REF. 1

159826 4400701 - 1 153,24€

DESTRUCTORA DE DOCUMENTOS LX-65

Capacidad de corte: 10 hojas. Corte en partículas de 4 x 40 mm. Nivel de seguridad P-4. Bloqueo de seguridad para evitar accidentes. Destruye de manera continua durante 6 minutos con un tiempo de enfriamiento de 20 minutos. Destruye grapas, clips y tarjetas de crédito. Papelera con capacidad para 22 litros. Medidas: 407 x 233 x 371 mm. Peso: 5,3 kg. **La destructora.**



ReXel

E

TOP

NEW



DESTRUYE



CÓD. REF. 1

154020 2104571EU - 1 154,39€

DESTRUCTORA MOMENTUM X410

Destruyera para uso doméstico. Destruye hasta 10 hojas de una vez, funciona ininterrumpidamente durante 6 minutos. La tecnología antiatasco garantiza el funcionamiento ininterrumpido. Nivel de seguridad P-4 con corte cruzado en partículas de 4 x 28 mm. Trituradora silenciosa con botones táctiles sencillos e intuitivos y papelera de 23 litros de capacidad (225 hojas DIN A4). Medidas: 356 x 423 x 238 mm. Peso: 6,5 kg. **La destructora.**



ReXel

F

TOP



DESTRUYE



CÓD. REF. 1

162676 2104585EU - 1 224,64€

DESTRUCTORA DE DOCUMENTOS PROMAX QS RSX1035

Capacidad de corte: 10 hojas. Corte en partículas de 4 x 40 mm. Nivel de seguridad P-4, con una papelera de 35 l con capacidad para 460 hojas DIN A4. Ciclo de trabajo de 15 minutos. Destruye grapas, clips y tarjetas de crédito. Medidas: 345 x 560 x 245 mm. Peso: 6,5 kg. **La destructora.**



> Rexel Momentum

El poder de destruir más



> Momentum X308 8 Hojas Momentum X406 6 Hojas

X308 X406



Tecnología anti atascos
se detiene automáticamente y se invierte cuando se inserta demasiado papel.



Controles táctiles sencillos e intuitivos
para un uso sencillo.

> Momentum X415 15 Hojas



> Momentum X312 12 Hojas Momentum X410 10 Hojas

X312 X410



> Momentum X312-SL 12 Hojas



Gama Rexel Momentum – Oficina/Oficina de casa

Modelo	X308	X406	X415	X312	X410	X312-SL
Referencia	159865	169331	154023	154021	154020	159866
Dimensiones Anc. x Alt. x Prof. mm	325 x 343 x 229		370 x 465 x 279	356 x 423 x 238		255 x 375 x 370
Alimentación manual hojas	8	6	15	12	10	12
Nivel de seguridad P	P-3	P-4	P-4	P-3	P-4	P-3
Tipo de corte	Corte en partículas (5x42mm)	Corte en partículas (4x28mm)	Corte en partículas (4x40mm)	Corte en partículas (5x42mm)	Corte en partículas (4x28mm)	Corte en partículas (5x42mm)
Capacidad papelera (L)	15	15	23	23	23	23
Capacidad papelera (Hojas A4)	100	125	225	200	225	200
Tiempo funcionamiento	3 min	3 min	2 horas	6 min	6 min	6 min
Tecnología anti atasco	-	-	3	3	3	3

DESTRUCTORAS HOGAR Y OFICINA EN CASA (USO OCASIONAL)

Fellowes

A



BLOQUEO DE SEGURIDAD

11

18 LITROS



P-4 nivel de seguridad

DESTRUYE



CÓD.

REF.



162962 4407501 - 1 143,42€

DESTRUCTORA DE DOCUMENTOS LX-70D

Destruidora de uso ocasional para el hogar y la oficina. Capacidad de corte hasta 11 hojas en partículas de 4 x 40 mm. Nivel de seguridad P-4. Bloqueo de seguridad para evitar posibles accidentes. Ciclo de trabajo: 5 minutos. Destruye grapas, clips y tarjetas de crédito. Papelera de 18 litros de capacidad con cabezal fácilmente extraíble. Medidas: 310 x 220 x 460 mm. Peso: 5,3 kg.

La destructora.



Fellowes

B



BLOQUEO DE SEGURIDAD

11

18 LITROS



P-4 nivel de seguridad

DESTRUYE



CÓD.

REF.



169489 100017468 - 1 131,75€

DESTRUCTORA DE DOCUMENTOS LX-25

Destruidora de uso ocasional para el hogar y la oficina. Capacidad de corte hasta 11 hojas en partículas de 4 x 40 mm. Nivel de seguridad P-4. Bloqueo de seguridad para evitar posibles accidentes. Ciclo de trabajo 5 minutos. Destruye grapas, clips y tarjetas de crédito. Papelera de 18 litros de capacidad con cabezal fácilmente extraíble. Medidas: 310 x 220 x 460 mm. Peso: 5,3 kg.

La destructora.



NEW

Fellowes

C



SAFESENSE TECHNOLOGY

12

19 LITROS



P-4 nivel de seguridad

DESTRUYE



CÓD.

REF.



159827 4400801 - 1 216,08€

DESTRUCTORA DE DOCUMENTOS LX-85

Capacidad de corte: 12 hojas en partículas de 4 x 40 mm. Nivel de seguridad P-4. Destruye de manera continua durante 20 minutos, ideal para destruir grandes volúmenes de papel. Cuenta con Tecnología SafeSense de desconexión automática cuando la mano toca la boca de entrada. Esta destructora de papel de Fellowes también destruye grapas, clips y tarjetas de crédito. Su papelera tiene una capacidad de 19 litros. Medidas: 246 x 341 x 469 mm. Peso: 6,6 kg.

La destructora.



Fellowes

D



BLOQUEO DE SEGURIDAD

12

22 LITROS



P-4 nivel de seguridad

DESTRUYE



CÓD.

REF.



159822 5502201 - 1 321,52€

DESTRUCTORA DE DOCUMENTOS LX-200

Capacidad de corte: 12 hojas. Corte en partículas de 4 x 12 mm. Nivel de seguridad P-4. Bloqueo de seguridad para evitar accidentes. Destruye de manera continua durante 6 minutos con un tiempo de enfriamiento de 10 minutos. Destruye grapas, clips y tarjetas de crédito. Papelera con capacidad para 22 litros. Medidas: 520 x 360 x 260 mm. Peso: 9,3 kg.

La destructora.



Fellowes

E



BLOQUEO DE SEGURIDAD

6

11,5 LITROS



P-4 nivel de seguridad

DESTRUYE



CÓD.

REF.



162961 4170601 - 1 102,20€

DESTRUCTORA DE DOCUMENTOS LX-25M

Destruidora minicorte de uso personal. Destruye hasta 6 hojas en minipartículas de 4 x 12 mm (destruye 1 hoja de papel DIN A4 en 1500 partículas). Nivel de seguridad P-4. Bloqueo de seguridad para evitar posibles accidentes. Ciclo de trabajo de 5 minutos. Destruye grapas, clips y tarjetas de crédito. Papelera de 11,5 litros de capacidad con cabezal fácilmente extraíble. Medidas: 310 x 220 x 360 mm. Peso: 4,1 kg.

La destructora.



Fellowes

F



BLOQUEO DE SEGURIDAD

8

17 LITROS



P-4 nivel de seguridad

DESTRUYE



CÓD.

REF.



162963 4300701 - 1 116,82€

DESTRUCTORA DE DOCUMENTOS LX-41

Destruidora minicorte de uso personal. Destruye hasta 8 hojas en minipartículas de 4 x 12 mm (destruye 1 hoja de papel DIN A4 en 1500 partículas). Nivel de seguridad P-4. Bloqueo de seguridad para evitar posibles accidentes. Ciclo de trabajo de 5 minutos. Destruye grapas, clips y tarjetas de crédito. Papelera de 17 litros de capacidad con cabezal fácilmente extraíble. Medidas: 310 x 220 x 401 mm. Peso: 5,1 kg.

La destructora.



Automáticas Automax – Las destructoras automáticas permiten destruir pilas de papel con sólo pulsar un botón.



Cód. 166587 Ref. 4621501



Alimentación Manual



Alimentación automática

Destructora Fellowes Automax 80M

USO PERSONAL 1 USUARIO

Capacidad de destrucción automática de 80 hojas y manual de 8 hojas
 La función de retroceso automático garantiza una destrucción sin interrupciones
 El modo de reposo apaga la máquina tras periodos de inactividad
 Minicorte de 4x12 mm (DIN P-4)
 La papelera extraíble de 17 litros



Generación de Destructoras LX

Diseño y seguridad inigualable



IntelliBAR™
 con 5 Indicadores de Productividad

Ver video para saber más sobre las características de esta gama



Eficiencia sin precedentes
 Avisa cuando la destructora está acercándose a su ciclo máximo de trabajo.



Productividad inigualable
 Indicador que valora en tiempo real la posibilidad de añadir más hojas para una máxima eficiencia.



Totalmente a prueba de atascos
 Destruidora 100% anti-atascos. Evita que se ponga en marcha la destructora si se introduce más papel del que admite.



Máxima comodidad
 Avisa cuando la papelera está casi llena y debe vaciarse.



Seguridad incomparable
 Detiene automáticamente la destrucción cuando detecta una mano en la boca de entrada del papel.



Cód. 159822 Ref. 5502201

Destructora Fellowes LX200

USO PERSONAL 1 USUARIO

12 Hojas Mini-Corte (4x12mm) (P-4)
 Ciclo de trabajo de 10 minutos



Cód. 159823 Ref. 5502501

Destructora Fellowes LX210

USO PROFESIONAL 1-3 USUARIOS

16 Hojas Mini-Corte (4x12mm) (P-4)
 Ciclo de trabajo de 20 minutos



Cód. 159824 Ref. 5502601

Destructora Fellowes LX220

USO PROFESIONAL 3-5 USUARIOS

20 Hojas Mini-Corte (4x12mm) (P-4)
 Ciclo de trabajo de 30 minutos



LAS DESTRUCTORAS MÁS POTENTES DEL MUNDO

Fellowes

DESTRUCTORAS DE DESPACHO 1-3 USUARIOS (USO MODERADO)

Q-CONNECT®

A

10 **16,5**
LITROS **P-3**
nivel de seguridad

DESTRUYE



CÓD. REF.

54989 KF17974 - 1 182,14€

DESTRUCTORA DE DOCUMENTOS KF17974

Capacidad de corte: 10 hojas. Corte en tiras de 5 x 51 mm. Nivel de seguridad P-3. Ancho de entrada: 220 mm. Arranque y parada automáticos. Marcha atrás para eliminar atascos. Protección contra sobrecalentamiento. Destruye grapas, clips y tarjetas de crédito. Con sistema ShredSafe. Indicador luminoso LED. Papelera de 16,5 litros con ventana. Medidas: 338 x 407 x 215 mm. Peso: 5,1 kg. **La destructora.**



CALIDAD PRECIO

Q-CONNECT®

B

8 **13**
LITROS **P-3**
nivel de seguridad

DESTRUYE



CÓD. REF.

54984 KF17972 - 1 155,66€

DESTRUCTORA DE DOCUMENTOS KF17972

Capacidad de corte: 8 hojas. Corte en partículas de 5,6 x 47 mm. Nivel de seguridad P-3. Ancho de entrada: 220 mm. Arranque y parada automáticos. Marcha atrás para eliminar atascos. Protección contra sobrecalentamiento. Destruye grapas, clips, tarjetas de crédito. Con sistema ShredSafe. Papelera de 13 litros con ventana. Medidas: 306 x 425 x 171 mm. Peso: 4,17 kg. **La destructora.**



Q-CONNECT®

C

12 **14**
LITROS **P-3**
nivel de seguridad

DESTRUYE



CÓD. REF.

78177 KF18092 - 1 265,63€

DESTRUCTORA DE DOCUMENTOS KF18092

Destructor de uso frecuente. Capacidad de corte: 12 hojas. Corte en partículas de 5 x 55 mm. Nivel de seguridad P-3. Con capacidad de destrucción diaria de 320 hojas. Sistema antiatascos. Tapa de seguridad. Reduce el consumo de energía. Destruye clips, grapas y tarjetas de crédito. Con ruedas para un fácil desplazamiento. Papelera de 14 litros con ventana. Medidas: 344 x 520 x 236 mm. Peso: 8 kg. **La destructora.**



Q-CONNECT®

D

12 **15**
LITROS **P-3**
nivel de seguridad

DESTRUYE



CÓD. REF.

54990 KF15551 - 1 184,88€

DESTRUCTORA DE DOCUMENTOS KF15551

Capacidad de corte: 12 hojas. Corte en partículas de 5,6 x 55 mm. Nivel de seguridad P-3. Ancho de entrada: 220 mm. Arranque y parada automáticos. Marcha atrás para eliminar atascos. Protección contra sobrecalentamiento. Destruye grapas, clips, tarjetas de crédito y CD. Indicadores LED para sobrecarga de espera, sobrecalentamiento y puerta abierta. Papelera de 15 litros. Medidas: 317 x 515 x 226 mm. Peso: 7,3 kg. **La destructora.**



CALIDAD PRECIO

Fellowes

SAFESENSE TECHNOLOGY

E

10 **25**
LITROS **P-4**
nivel de seguridad

DESTRUYE



CÓD. REF.

75569 4653101 - 1 146,37€

DESTRUCTORA DE DOCUMENTOS 53C

Destructor personal de uso moderado. Destruye 10 hojas en partículas de 4 x 35 mm. Nivel de seguridad P-4. Ciclo de trabajo: 3 min. Sistema de seguridad SafeSense para evitar accidentes que desconecta la máquina cuando se toca la boca de entrada. Sistema de ahorro de energía. Destruye grapas, clips, tarjetas de crédito y CD. Ancho de entrada: 220 mm. Papelera de 25 litros con ventana. Medidas: 355 x 455 x 245 mm. Peso: 6,6 kg. **La destructora.**



DESTRUCTORA DE DESPACHO 1-3 USUARIOS (USO MODERADO)

Fellowes

A

15 **LITROS** P-4 nivel de seguridad

DESTRUYE

CÓD. REF. **169486** 100017466 - 1 151,75€

DESTRUCTORA DE DOCUMENTOS 15C

Destruidora de uso frecuente recomendado de 1-3 usuarios. Capacidad de corte hasta 15 hojas en partículas de 4 x 40 mm. Nivel de seguridad P-4. Bloqueo de seguridad para evitar posibles accidentes. Ciclo de trabajo 10 minutos. Destruye grapas, clips y tarjetas de crédito. Papelera extraíble de 19 litros de capacidad. Ruedas. Color blanco. Medidas: 341 x 246 x 480 mm. Peso 6,6 kg. **La destructora.**

NEW

HSM®

B

10 **LITROS** P-4 nivel de seguridad

DESTRUYE

CÓD. REF. **63003** 1045111 - 1 143,51€

DESTRUCTORA DE DOCUMENTOS SHREDSTAR X10

Protección de datos profesional y silencioso en el lugar de trabajo. Capacidad de corte: 10 hojas en partículas de 4,5 x 30 mm. Nivel de seguridad P-4. Destruye grapas, CD, clips y tarjetas de crédito. Mecanismo de corte independiente para CD. Indicador LED y de nivel. Inicio/paro automático con célula fotoeléctrica. Vaciado fácil. Ancho de entrada: 220 mm. Papelera de 20 litros. Medidas: 345 x 445 x 245 mm. Peso: 6 kg. **La destructora.**

Fellowes

C

SAFESENSE TECHNOLOGY

10 **LITROS** P-4 nivel de seguridad

DESTRUYE

CÓD. REF. **58927** 4606101 - 1 159,04€

DESTRUCTORA DE DOCUMENTOS 60CS

Destruidora personal de uso moderado. Destruye 10 hojas en partículas de 4 x 40 mm. Nivel de seguridad P-4. Ciclo de trabajo 6 min. Sistema de seguridad SafeSense para evitar accidentes que desconecta la máquina cuando se toca la boca de entrada. Destruye grapas, clips y tarjetas de crédito. Ancho de entrada: 230 mm. Papelera de 22 litros con ventana. Medidas: 371 x 407 x 233 mm. Peso: 5,8 kg. **La destructora.**

Fellowes

D

BAJO PEDIDO 7 DÍAS

SAFESENSE TECHNOLOGY

16 **LITROS** P-4 nivel de seguridad

DESTRUYE

CÓD. REF. **52747** 4679001 - 1 431,28€

DESTRUCTORA DE DOCUMENTOS PS-79CI

Capacidad de corte hasta 16 hojas. Corte en partículas de 4 x 38 mm. Nivel de seguridad P-4. Sistema 100% antiatascos. Ultrasilenciosa y sistema de ahorro de energía. Ideal para uso frecuente. Tecnología SafeSense: desconexión automática cuando la mano está demasiado cerca. Destruye grapas, tarjetas de crédito, clips y CD/DVDs. Ciclo de trabajo de 20 minutos. Ancho de entrada: 230 mm. Papelera extraíble de 23 litros con ventana. Medidas: 390 x 542 x 265 mm. Peso: 12,8 kg. **La destructora.**

Fellowes

E

SAFESENSE TECHNOLOGY

18 **LITROS** P-4 nivel de seguridad

DESTRUYE

CÓD. REF. **155714** 1719301 - 1 421,80€

DESTRUCTORA DE DOCUMENTOS 92CS

Destruye hasta 18 hojas en partículas de 4 x 38 mm. Nivel de seguridad P-4. Ciclo de trabajo 30 minutos. Sistema de seguridad SafeSense para evitar accidentes que desconecta la máquina cuando se toca la boca de entrada. Destruye clips, grapas, tarjetas de crédito y CDs. Papelera de 25 litros. Ancho de entrada: 230 mm. Medidas: 378 x 571 x 281 mm. Peso: 12,93 kg. **La destructora.**

Fellowes

F

SAFESENSE TECHNOLOGY

BAJO PEDIDO 7 DÍAS

16 **LITROS** P-4 nivel de seguridad

DESTRUYE

CÓD. REF. **159823** 5502501 - 1 399,89€

DESTRUCTORA DE DOCUMENTOS LX-210

Capacidad de corte: hasta 16 hojas. Microcorte en partículas de 4 x 12 mm. Nivel P-4. Destruye una hoja DIN A4 en más de 1000 partículas. Recomendada de 1-3 usuarios. Destruye también grapas, clips y tarjetas de crédito. Sistema antiatasco, SafeSense para evitar accidentes. Ciclo de trabajo de 20 min on /15 min off. Papelera extraíble de 23 l de capacidad. Medidas: 358 x 297 x 535 mm. Peso: 12,64 kg. **La destructora.**



UNIDAD MÍNIMA DE VENTA



PERMITE APERTURA DE ENVASE



MEDIDAS: ANCHO X ALTO X PROFUNDIDAD

MÁQUINAS DE OFICINA

DESTRUCTORAS DE DESPACHO 1-3 USUARIOS (USO MODERADO)

Q-CONNECT®

A



DESTRUYE



CÓD. REF.

54985 KF15547 - 1 296,26€

DESTRUCTORA DE DOCUMENTOS KF15547

Capacidad de corte: 8 hojas. Microcorte en partículas de 3,3 x 9 mm. Nivel de seguridad P-5. Ancho de entrada: 220 mm. Arranque y parada automáticos. Marcha atrás para eliminar atascos. Protección contra sobrecalentamiento. Destruye grapas, clips y tarjetas de crédito. Con ruedas para un mejor desplazamiento. Papelera de 15 litros. Medidas: 350 x 484 x 215 mm. Peso: 8,22 kg. **La destructora.**



Feljowes

B



Para evitar accidentes



DESTRUYE



CÓD. REF.

78275 4074101 - 1 330,55€

DESTRUCTORA DE DOCUMENTOS MICROCORTE 450M

Destruye hasta 9 hojas en micropartículas microcorte de 2 x 12 mm. Nivel de seguridad P-5. Doble entrada para papel y CD. Ciclo de trabajo de 10 minutos. Destruye grapas, tarjetas de crédito y CD. Papelera extraíble de 22 litros de capacidad con ventana. Medidas: 350 x 565 x 260 mm. Peso: 10,4 kg. **La destructora.**



Feljowes

C



DESTRUYE



CÓD. REF.

159821 4630601 - 1 242,29€

DESTRUCTORA DE DOCUMENTOS 10M

Destructor de microcorte que ofrece la máxima seguridad de destrucción. Destruye una hoja de papel en 2000 trozos. Capacidad de corte: hasta 10 hojas en partículas de 2 x 12 mm. Nivel de seguridad P-5. Destruye grapas y tarjetas de crédito. Ciclo de trabajo de 10 minutos. Bloqueo de seguridad para evitar accidentes. Papelera de 19 litros con ventanilla transparente. Medidas: 343 x 498 x 251 mm. Peso: 7,85 kg. **La destructora.**



DESTRUCTORAS DE DESPACHO 1-5 USUARIOS (USO CONTINUO)

HSM®

D



DESTRUYE



CÓD. REF.

63004 1057121 - 1 257,77€

DESTRUCTORA DE DOCUMENTOS SHREDSTAR X13

Funcional, moderna y silenciosa. Capacidad de corte: 13 hojas en partículas de 4 x 37 mm. Nivel de seguridad P-4. Papelera de 23 litros. Destruye grapas, CD, clips y tarjetas de crédito. Función antiatasco de papel. Indicador de nivel. Panel de mando intuitivo. Inicio/paro automático con célula fotoeléctrica. Vaciado fácil. Ancho de entrada: 230 mm. Medidas: 390 x 595 x 300 mm. Peso: 12,5 kg. **La destructora.**



Q-CONNECT®

E



DESTRUYE



CÓD. REF.

155667 KF17109 - 1 289,00€

DESTRUCTORA DE DOCUMENTOS KF17109

Destructor de uso frecuente. Capacidad de corte: 14 hojas. Corte en partículas de 4 x 25 mm. Nivel de seguridad P-4. Sistema antiatascos. Tapa de seguridad. Destruye clips, grapas, CD y tarjetas de crédito. Papelera de 18,9 litros. Medidas: 366 x 491 x 280 mm. Peso: 12,5 kg. **La destructora.**



Rexel

A



15
LITROS

23
LITROS

P-4
nivel de seguridad



CÓD. REF.

154023 2104576EU - 1 381,62€

DESTRUCTORA MOMENTUM X415

Destruyectora en confeti para destruir a diario con seguridad, adecuada para casas o pequeñas empresas. Destruye hasta 15 hojas de papel (80 g/m²) a la vez. Destruye papel, grapas y clips, funcionamiento silencioso. Destrucción con funcionamiento interrumpido de 2 horas, 60 min de enfriamiento. Papelera de 23 litros. Tecnología antiatasco. Medidas: 370 x 465 x 279 mm. Peso: 12,5 kg. **La destructora.**

HSM

B



15
LITROS

26
LITROS

P-4
nivel de seguridad



CÓD. REF.

63005 1030121 - 1 396,57€

DESTRUCTORA DE DOCUMENTOS SHREDSTAR X15

Destruyectora silenciosa y potente, el modelo estrella de la marca. Capacidad de corte: 15 hojas en partículas de 4 x 37 mm. Nivel de seguridad P-4. Destruye grapas, CD, clips y tarjetas de crédito. Mecanismo de corte independiente para CD. Función antiatasco de papel. Indicador de nivel de llenado. Panel de mando intuitivo. Inicio/paro automático con célula fotoeléctrica. Vaciado fácil. Ancho de entrada: 230 mm. Papelera de 26 litros. Medidas: 390 x 595 x 300 mm. Peso: 13 kg. **La destructora.**

Q-CONNECT®

C



CALIDAD PRECIO

15
LITROS

35
LITROS

P-4
nivel de seguridad



CÓD. REF.

54986 KF15553 - 1 467,53€

DESTRUCTORA DE DOCUMENTOS KF15553

Capacidad de corte: 15 hojas. Corte en partículas de 4 x 30 mm. Ancho de entrada: 225 mm. Nivel de seguridad P-4. Arranque y parada automáticos. Marcha atrás para eliminar atascos. Protección contra sobrecalentamiento. Destruye grapas, clips y tarjetas de crédito y CD. Papelera de 35 litros. Medidas: 381 x 653 x 325 mm. Peso: 14,7 kg. **La destructora.**

Fellowes

D



18
LITROS

34
LITROS

P-4
nivel de seguridad



CÓD. REF.

78276 4691001 - 1 590,53€

DESTRUCTORA DE DOCUMENTOS 99C

Destruye hasta 18 hojas en partículas de 4 x 38 mm. Nivel de seguridad P-4. Ciclo de trabajo 30 min. Sistema 100% antiatasco. Sistema de seguridad SafeSense para evitar accidentes que desconecta la máquina cuando se toca la boca de entrada. Sistema de ahorro de energía. Destruye grapas, clips, tarjetas de crédito y CD. Papelera extraíble de 34 litros. Medidas: 290 x 640 x 440 mm. Peso: 16,5 kg. **La destructora.**

Q-CONNECT®

E

20
LITROS

26,5
LITROS

P-4
nivel de seguridad



CÓD. REF.

78179 KF18094 - 1 669,08€

DESTRUCTORA DE DOCUMENTOS KF18094

Destruyectora ideal para uso profesional. Capacidad de corte: 20 hojas. Corte en partículas de 4 x 40 mm. Nivel de seguridad P-4. Ciclo de trabajo: 60 minutos. Sistema antiatascos. Tapa y sensor de seguridad. Reduce el consumo de energía. Reinicio automático. Destruye clips, grapas, CD y tarjetas de crédito. Con ruedas para un fácil desplazamiento. Papelera de 26,5 litros con ventana. Medidas: 414 x 666 x 302 mm. Peso: 16,6 kg. **La destructora.**

CALIDAD PRECIO



UNIDAD MÍNIMA DE VENTA



PERMITE APERTURA DE ENVASE



MEDIDAS: ANCHO X ALTO X PROFUNDIDAD

DESTRUCTORAS DE DESPACHO 1-5 USUARIOS (USO CONTINUO)

ReXel **A**

BAJO PEDIDO
15 DÍAS

20
LITROS

30
LITROS

P-4
nivel de seguridad

DESTRUYE



CÓD.	REF.	📦	📦
163151	2021420XEU	- 1	621,00€

DESTRUCTORA MOMENTUM EXTRA P420+

Destructora para usuarios de alta frecuencia que valoran rendimiento y especificaciones. Destruye 20 hojas. Corte en partículas de 4 x 35 mm. Nivel de seguridad P-4. Destruye grapas y clips. Motor de inducción con menor nivel de ruido. Ciclo de trabajo: 240 min. Papelera de 30 litros. Medidas: 320 x 656 x 406 mm. Peso: 19 kg. **La destructora.**

Feljowes **B**

SAFESENSE
TECHNOLOGY

BAJO PEDIDO
7 DÍAS

20
LITROS

30
LITROS

P-4
nivel de seguridad

DESTRUYE



CÓD.	REF.	📦	📦
159824	5502601	- 1	560,65€

DESTRUCTORA DE DOCUMENTOS LX-220

Capacidad de corte: 20 hojas. Microcorte de 4 x 12 mm. Nivel P-4. Destruye grapas, clips y tarjetas de crédito. Recomendada de 3-5 usuarios. Sistema 100% antiatasco SafeSense para evitar accidentes. Arranque/parada automáticos. Funcionamiento silencioso. Ciclo de trabajo de 30 min on/15 min off. Papelera extraíble con capacidad para 30 l. Medidas: 432 x 590 x 290 mm. Peso: 15,7 kg. **La destructora.**

ReXel **C**

BAJO PEDIDO
15 DÍAS

26
LITROS

120
LITROS

P-4
nivel de seguridad

DESTRUYE



CÓD.	REF.	📦	📦
163157	2021426XEU	- 1	1.874,73€

DESTRUCTORA MOMENTUM EXTRA XP426+

Para usuarios de alta frecuencia que valoran rendimiento y especificaciones. Tecnología antiatasco que ofrece una mejor experiencia. Destruye hasta 26 hojas. Nivel de seguridad P-4. Microcorte. Destruye CD/DVD. Motor de inducción con menor nivel de ruido dBA. Ciclo de trabajo: 24 horas. Boca de entrada hasta DIN A3 (310 mm). Papelera de 120 litros. Medidas: 553 x 1028 x 510 mm. Peso: 59 kg. **La destructora.**

Feljowes **D**

SAFESENSE
TECHNOLOGY

12
LITROS

22
LITROS

P-5
nivel de seguridad

DESTRUYE



CÓD.	REF.	COLOR	📦	📦
155475	5050101	BLANCO	- 1	353,67€
155476	5050001	NEGRO	- 1	353,67€

DESTRUCTORA DE DOCUMENTOS LX201

Destructora de diseño, facilidad de uso y alta seguridad. Microcorte de 2 x 12 mm. Nivel de seguridad P-5. Recomendada de 1-3 usuarios. Capacidad de hasta 12 hojas. Sistema patentado de barra señalizadora inteligente que muestra visualmente al usuario como se está realizando el funcionamiento de la máquina respecto al 100%. Antiatasco. Sistema SafeSense para evitar accidentes. Detección de papelera llena. Ciclo de trabajo de 10 minutos. Papelera extraíble de 22 litros de capacidad. Destruye también grapas, clips y tarjetas de crédito. Medidas: 255 x 525 x 354 mm. Peso 9 kg. **La destructora.**

Feljowes

E

SAFESENSE
TECHNOLOGY

20
LITROS

30
LITROS

P-5
nivel de seguridad

DESTRUYE

CÓD.	REF.	COLOR	📦	📦
155479	5050501	BLANCO	- 1	592,80€
155480	5050401	NEGRO	- 1	592,80€

DESTRUCTORA DE DOCUMENTOS LX221

Destructora de diseño, facilidad de uso y alta seguridad. Microcorte de 2 x 12 mm. Nivel de seguridad P-5. Recomendada de 3-5 usuarios. Capacidad de hasta 20 hojas. Sistema patentado de barra señalizadora inteligente que muestra visualmente al usuario como se está realizando el funcionamiento de la máquina respecto a 100%. Antiatasco. Sistema SafeSense para evitar accidentes. Detección de papelera llena. Ciclo de trabajo de 25 minutos. Papelera extraíble de 25 litros de capacidad. Destruye también grapas, clips y tarjetas de crédito. Medidas: 299 x 590 x 419 mm. Peso: 16,3 kg. **La destructora.**



Destruccionas de papel automaticas

Apila...Cierra...¡Hecho!



Apila



Cierra



Hecho

Optimum AutoFeed+

Ahorra el 98% de tu tiempo destruyendo papel*

¿No tienes tiempo para estar de pie al lado de la destructora de papel? Está demostrado que, cuando destruyes pilas de papel, las destructoras Optimum AutoFeed+ de Rexel te ahorran el 98%* del tiempo que tardarías insertando los documentos a mano en una destructora estándar. Entonces, ¿a qué esperas, cuando puedes destruirlos automáticamente con Rexel?

www.rexeurope.com

*fuente: datos GFK 2022/Francia/Alemania/GB

Rexel[®]
THE **CLEVER CHOICE**

MÁQUINAS DE OFICINA

DESTRUCTORAS DE OFICINA 1-10 USUARIOS (GRANDES VOLÚMENES)

Felwos

A



26 **LITROS**
nivel de seguridad P-2

DESTRUYE



CÓD. REF.
57122 4633001 - 1 1.242,20€

DESTRUCTORA DE DOCUMENTOS 325I

Destruyectora departamental con motor de alto rendimiento. Más de 10 usuarios. Destruye hasta 26 hojas en tiras de 5,8 mm. Nivel de seguridad P-2. Destruye clips, grapas, tarjetas de crédito y CD. Sistema 100% antiatasco. Ultrasilenciosa para un buen ambiente de trabajo. Tecnología SafeSense de desconexión automática cuando la mano está demasiado cerca. Capacidad de la papelera: 83 litros. 2 años de garantía en la máquina y 20 años de garantía en cuchillas de corte. Medidas: 511 x 881 x 460 mm. Peso: 42,1 kg. **La destructora.**

Felwos

B



24 **LITROS**
nivel de seguridad P-4

DESTRUYE



CÓD. REF.
52748 4622001 - 1 941,47€

DESTRUCTORA DE DOCUMENTOS 225CI

Destruye de 22 a 24 hojas en partículas de 4 x 38 mm. Nivel de seguridad P-4. Tecnología 100% antiatasco. Evita que se ponga en marcha si se introduce más papel del que admite, y detiene y retrocede las cuchillas si detecta un grosor diferente durante el proceso de destrucción. Indicador luminoso. Destruye grapas, clips, tarjetas de crédito y CD. Ciclo de trabajo 12 minutos. Ancho de entrada: 230 mm. Papelera extraíble de 60 litros de capacidad. Con ruedas. Medidas: 435 x 781 x 450 mm. Peso: 37,6 kg. **La destructora.**

Felwos

C



BAJO PEDIDO
7 DÍAS

32 **LITROS**
nivel de seguridad P-4

DESTRUYE



CÓD. REF.
155474 4698001 - 1 2.822,44€

DESTRUCTORA DE DOCUMENTOS 425CI

Destruyectora de gran capacidad recomendada para más de 10 usuarios. Capacidad de hasta 30-32 hojas. Corte en partículas de 4 x 30 mm. Nivel de seguridad P-4. Ancho de entrada: 305 mm. Sistema 100% antiatasco. Destruye grapas, clips, tarjetas de crédito y CDs. Sistema de seguridad SafeSense para evitar accidentes. Sistema de ahorro de energía. Sistema Auto-Oil que lubrica automáticamente las cuchillas mejorando su rendimiento. Ciclo de trabajo continuo. Papelera de 114 litros de capacidad. Medidas: 558 x 946 x 508 mm. Peso: 68,5 kg. **La destructora.**

Felwos

D



BAJO PEDIDO
7 DÍAS

16 **LITROS**
nivel de seguridad P-5

DESTRUYE



CÓD. REF.
57119 4620101 - 1 1.257,42€

DESTRUCTORA DOCUMENTOS 225MI

Diseñada para uso continuo. Más de 5 usuarios. Destruye hasta 16 hojas en micropartículas de 2 x 12 mm. Nivel de seguridad P-5. Sistema 100% antiatasco. Ultrasilenciosa. Tecnología SafeSense de desconexión automática cuando la mano está demasiado cerca. Tiempo prolongado de funcionamiento que asegura que la destructora estará siempre lista para ser utilizada. Papelera de 60 litros. Destruye grapas, tarjetas de crédito y CD. 2 años de garantía en la máquina y 7 años de garantía en cuchillas de corte. Medidas: 435 x 781 x 509 mm. Peso: 40,8 kg. **La destructora.**

DESTRUCTORAS OFICINA AUTOALIMENTACIÓN

ReXel

E

AUTO
50 **LITROS**
nivel de seguridad P-4

DESTRUYE



CÓD. REF.
159869 2020050XEU - 1 247,92€

DESTRUCTORA OPTIMUM AUTO+ 50X EU

Destruyectora de corte en partículas. Tritura automáticamente hasta 50 hojas de papel DIN A4 (80 g/m²) a la vez, nivel de seguridad P-4. Esta máquina trituradora de alimentación automática es ideal para su uso como trituradora doméstica o de oficina pequeña debido a su contenedor compacto de 20 litros. No es necesario alimentar manualmente el papel, ni quitar grapas y clips de papel primero. Medidas: 363 x 405 x 430. Peso: 11,6 kg. **La destructora.**



TOP



ReXel

A



TOP

AUTO 100 LITROS 8 34 LITROS P-4 nivel de seguridad



CÓD. REF. 162672 2020100XEU - 1 385,45€

DESTRUCTORA DE DOCUMENTOS OPTIMUM AUTO+ 100X

Destruye hasta 100 hojas de papel DIN A4 (80 g/m²) en partículas de 4 x 28 mm. Trituradora de oficina sofisticada, con una papelera extraíble de 34 litros. No es necesario alimentar manualmente el papel, ni quitar grapas y clips del papel. Destruye tarjetas de crédito, grapas y clips. 20 minutos de funcionamiento continuo. Medidas: 365 x 530 x 430 mm. Peso: 14,22 kg. **La destructora.**

Q-CONNECT®

B



AUTO 120 LITROS 10 19 LITROS P-4 nivel de seguridad



CÓD. REF. 166330 KF10486 - 1 299,00€

DESTRUCTORA DE DOCUMENTOS KF10486

Destruye hasta 10 hojas en modo manual y hasta 120 hojas en modo automático. Ideal para uso intensivo. Corta el papel en partículas de 4 x 12 mm. Nivel de seguridad P-4. Ciclo de trabajo: 60 minutos automático y 20 minutos en modo manual. Destruye clips, pequeñas grapas y tarjetas de crédito. Sistema antiatascos. Tapa de seguridad. Protección contra el sobrecalentamiento. Con ruedas para un fácil desplazamiento. Papelera de 19 litros con ventana. Velocidad de destrucción: 1,8 metros por minuto. Ancho entrada papel: 220 mm. Medidas: 366 x 287 x 500 mm. Peso: 11 kg. **La destructora.**

ReXel

C



BAJO PEDIDO 15 DÍAS

AUTO 150 LITROS 8 44 LITROS P-4 nivel de seguridad



CÓD. REF. 159868 2020150XEU - 1 499,18€

DESTRUCTORA OPTIMUM AUTO+ 150X EU

La destructora de corte en partículas. Tritura automáticamente hasta 150 hojas de papel DIN A4 (80 g/m²) a la vez, nivel de seguridad P-4. Esta destructora de alimentación automática es una trituradora de oficina sofisticada, con una papelera extraíble de 44 litros. No es necesario alimentar manualmente el papel, ni quitar grapas y clips de papel primero, esta destructora de papel automática hará todo el trabajo por ti. Medidas: 365 x 618 x 430 mm. Peso: 15,34 kg. **La destructora.**

Fellowes

D



AUTO 150 LITROS 8 32 LITROS P-4 nivel de seguridad



CÓD. REF. 62765 4680101 - 1 485,51€

DESTRUCTORA DE DOCUMENTOS AUTOMAX™ 150C

Destrucción automática y confidencial con tan sólo pulsar un botón. Destruye de forma automática hasta 150 hojas y 8 hojas de forma manual en partículas de 4 x 38 mm. Nivel de seguridad P-4. Sistema antiatascos. Apagado automático. Ultrasilenciosa. Destruye también grapas, tarjetas de crédito, CD y clips. Ciclo de trabajo 12 minutos. Papelera de 32 litros de capacidad. Medidas: 344 x 539 x 515 mm. Peso: 14,42 kg. **La destructora.**

Fellowes

E

AUTO 200 LITROS 10 32 LITROS P-4 nivel de seguridad



CÓD. REF. 75570 4653601 - 1 560,65€

DESTRUCTORA DE DOCUMENTOS AUTOMAX™ 200C

De 1-3 usuarios. Nivel de Seguridad P-4. Corte en partículas de 4 x 38 mm. Destruye hasta 200 hojas de forma automática incluido papel grapado, papel con clips, papel arrugado, papel impreso doble cara y papel glossy. Boca de entrada adicional de 240 mm para destruir manualmente pequeñas cantidades de papel (hasta 10 hojas), tarjetas de crédito y CD. Sistema automático antiatasco Auto-Reverse para la destrucción que hace retroceder las cuchillas si detecta un posible atasco. Ciclo de trabajo de 25 minutos. Sistema ultrasilencioso. Papelera extraíble de 32 litros de capacidad. Medidas: 346 x 563 x 507 mm. Peso: 15,4 kg. **La destructora.**



UNIDAD MÍNIMA DE VENTA



PERMITE APERTURA DE ENVASE



MEDIDAS: ANCHO X ALTO X PROFUNDIDAD

MÁQUINAS DE OFICINA

DESTRUCTORAS OFICINA AUTOALIMENTACIÓN

ReXel®

A



BAJO PEDIDO
15 DÍAS

AUTO
225
10
60 LITROS
P-4
nivel de seguridad

DESTRUYE



CÓD. REF. 1 676,73€

159871 2020225XEU - 1 676,73€

DESTRUCTORA OPTIMUM AUTO+ 225X EU

Destruidora de corte en partículas. Tritura automáticamente hasta 225 hojas de papel DIN A4 (80 g/m²) a la vez y 10 hojas de forma manual. Nivel de seguridad P-4. Alimentación automática con papelera extraíble de 60 litros. No es necesario alimentar manualmente el papel. Destruye grapas, clips y tarjetas de crédito. Medidas: 415 x 735 x 465 mm. Peso: 22 kg.

La destruidora.

ReXel®

B



BAJO PEDIDO
15 DÍAS

AUTO
300
10
60 LITROS
P-4
nivel de seguridad

DESTRUYE



CÓD. REF. 1 808,18€

159870 2020300XEU - 1 808,18€

DESTRUCTORA OPTIMUM AUTO+ 300X EU

Destruidora de corte en partículas. Tritura automáticamente hasta 300 hojas de papel DIN A4 (80 g/m²) a la vez y hasta 10 hojas manualmente. Nivel de seguridad P-4. Esta destruidora de alimentación automática es una trituradora de oficina sofisticada, con una papelera extraíble de 60 litros. No es necesario alimentar manualmente el papel, ni quitar grapas y clips de papel primero. Medidas: 415 x 806 x 465 mm. Peso: 21 kg.

La destruidora.

LEITZ®

C

AUTO
300
10
60 LITROS
P-4
nivel de seguridad

DESTRUYE



CÓD. REF. 1 875,60€

169310 80150000 - 1 875,60€

DESTRUCTORA IQ 300 AUTOFEED

Destruidora de papel completamente automática con una función inigualable de vaciado limpio. Ideal para uso de oficina. Destruye automáticamente hasta 300 hojas de papel DIN A4 de 80 g/m² y 10 hojas manualmente, con tecnología antiatasco: se detiene y retrocede cuando se inserta demasiado papel. Papelera extraíble de 60 litros fácil de vaciar, con sensor infrarrojo y aviso de llenado al 80%, función de limpieza (las cuchillas se invierten tras cada uso) para que los trozos no caigan detrás. Control táctil con bloqueo por contraseña, sencillo e intuitivo. Funcionamiento ultrasilencioso. Funcionamiento continuo de 60 minutos. Medidas: 415 x 806 x 465 mm. Peso: 22 kg.

La destruidora.



NEW

Fellowes®

D



NEW

AUTO
350
12
68 LITROS
P-4
nivel de seguridad

DESTRUYE



CÓD. REF. 1 1.223,00€

169487 4964101 - 1 1.223,00€

DESTRUCTORA DE DOCUMENTOS AUTOMAX 350C

Ideal para utilizar por 3-5 usuarios. Destruye hasta 350 hojas automáticamente y 12 hojas manualmente. Corte en partículas de 4 x 38 mm. Nivel de seguridad P-4. Destruye aproximadamente una hoja de papel DIN A4 en 400 trozos. Destruye una carga de papel de 350 hojas en aproximadamente 8 minutos. Ciclo de trabajo de 45 minutos. Bloqueo del cajón de alimentación del papel, con un pin de 4 dígitos para prevenir que se acceda a la información mientras dure el proceso de destrucción. Papelera de 68 litros de capacidad. Destruye CD, tarjetas de crédito (manualmente), clips y grapas.

La destruidora.

Fellowes®

E



BAJO PEDIDO
7 DÍAS

AUTO
550
14
83 LITROS
P-4
nivel de seguridad

DESTRUYE



CÓD. REF. 1 1.405,00€

150189 4963101 - 1 1.405,00€

DESTRUCTORA DE DOCUMENTOS AUTOMÁTICA AUTOMAX™ 550C

Destruidora automática de ciclo continuo para uso de más de 5 usuarios. Capacidad de corte: hasta 550 hojas en partículas de 4 x 38 mm. Sistema antiatascos total Auto Reverse. Sistema de bloqueo con PIN de 4 dígitos. Entrada adicional de 230 mm para destruir manualmente pequeñas cantidades de papel (hasta 14 hojas). Admite casi todo tipo de papel (arrugado, impreso por 1 o ambas caras, papel Glossy, papel continuo,...). Sistema automático de reposo. Destruye clips, grapas, tarjetas de crédito y CD. Papelera extraíble de 83 litros de capacidad. Medidas: 441 x 890 x 578 mm. Peso: 33,60 kg.

La destruidora.





> **Optimum AutoFeed+ 300X**
300 hojas

> **Optimum AutoFeed+ 225X**
225 hojas



Pequeña oficina/Oficina de casa

> **Optimum AutoFeed+ 150X**
150 hojas

> **Optimum AutoFeed+ 100X**
100 hojas



> **Optimum AutoFeed+ 50X** 50 hojas



98% de ahorro de tiempo

La tecnología AutoFeed (autoalimentación) asegura una destrucción fácil y sin consumir mucho tiempo, ahorrando el 98% del tiempo comparado con la destrucción manual.



Cumplimiento del RGPD

Para los trabajadores no podría ser más fácil cumplir con la política de seguridad del papel. Solo tienen que cargar su pila de papel, cerrar la tapa y listo.

Accesorios para las destructoras AutoFeed+ automáticas de Rexel

Referencia	Descripción
73787	Hojas aceitadas (Paquete de 20)



Gama Optimum AutoFeed+ automática de Rexel – Oficina

Gama Optimum AutoFeed+ automática de Rexel – Pequeña oficina/Oficina de casa

Modelo	300X	225X	150X	100X	50X
Referencia	159870	159871	159868	162672	159869
Dimensiones Anc.x Alt.x Prof. mm	415 x 735 x 465	415 x 735 x 465	365 x 618 x 430	365 x 530 x 430	400 x 430 x 364
Autoalimentación hojas	300	225	150	100	50
Alimentación manual hojas	10	10	8	8	6
Nivel de seguridad P	P-4	P-4	P-4	P-4	P-4
Tipo de corte	Corte en partículas	Corte en partículas	Corte en partículas	Corte en partículas	Corte en partículas
Capacidad papelera	60L	60L	44L	34L	20L
Tiempo funcionamiento	1 hora	30 min	30 min	20 min	10 min
Cierre PIN	✓	-	-	-	-
Destruye grapas/clips/tarjetas de crédito	✓	✓	✓	✓	✓
Tecnología anti atasco	✓	✓	✓	✓	✓
Sensor infra rojos papelera llena	✓	✓	✓	✓	✓

MÁQUINAS DE OFICINA

DESTRUCTORAS OFICINA AUTOALIMENTACIÓN

Fellowes

A



AUTO
100
DESTRUYE

10
minutos

23
LITROS

P-4
nivel de seguridad



CÓD. REF.

154034 4629201 - 1 330,82€

DESTRUCTORA DE DOCUMENTOS AUTOALIMENTACIÓN 100M

Destruye de forma automática hasta 100 hojas y de forma manual hasta 10 hojas. Tipo de corte en partículas de microcorte 4 x 10 mm. Nivel de seguridad P-4. Sistema antiatascos. Apagado automático. Ultrasilenciosa. Destruye también grapas, tarjetas de crédito y clips. Ciclo de trabajo 15 minutos. Papelera de 23 litros de capacidad. Medidas: 370 x 640 x 390 mm. Peso: 13,2 kg. **La destructora.**

Fellowes

B

BAJO PEDIDO
7 DÍAS

AUTO
200
DESTRUYE

10
minutos

32
LITROS

P-5
nivel de seguridad



CÓD. REF.

150188 4656301 - 1 628,97€

DESTRUCTORA DE DOCUMENTOS AUTOMÁTICA AUTOMAX™ 200M

Destruye de forma automática hasta 200 hojas y de forma manual hasta 10 hojas. Tipo de corte en partículas de microcorte 4 x 10 mm. Nivel de seguridad P-5. Sistema antiatascos. Apagado automático. Ultrasilenciosa. Destruye también grapas, tarjetas de crédito y clips. Ciclo de trabajo 20 minutos. Papelera de 32 litros de capacidad. Medidas: 346 x 563 x 508 mm. Peso: 15,70 kg. **La destructora.**



Fellowes

C

AUTO
600
DESTRUYE

14
minutos

83
LITROS

P-5
nivel de seguridad

BAJO PEDIDO
7 DÍAS



CÓD. REF.

155481 4657401 - 1 1.535,54€

DESTRUCTORA DE DOCUMENTOS AUTOMAX™ 600M

Destruye de forma automática hasta 600 hojas y de forma manual hasta 14 hojas. Tipo de corte en partículas de microcorte 4 x 10 mm. Nivel de seguridad P-5. Sistema antiatascos. Apagado automático. Ultrasilenciosa. Destruye también grapas, tarjetas de crédito y clips. Ciclo de trabajo 20 minutos. Papelera de 83 litros de capacidad. Medidas: 441 x 890 x 578 mm. Peso: 31,79 kg. **La destructora.**



ACCESORIOS PARA DESTRUCTORAS

Fellowes

D

CÓD. CAPACIDAD

26883 94 l - 1 50,98€

26884 53 - 75 l - 1 44,64€

BOLSA RECUPERADORA

Bolsa recuperadora para destructora de documentos. Fabricada en plástico. Para modelos: PS380, 380CC, 420, 420CC, y 480CC. **El pack de 50 unidades.**



TOP



Q-CONNECT®

A

A5



CÓD. REF.
63059 KF18470 - 1 25,80€

HOJAS LUBRICANTES PARA DESTRUCTORA DE DOCUMENTOS

Indicadas para prolongar la vida de las destructoras y mejorar su rendimiento y eficiencia. Elimina el polvo del papel y limpia, afila y lubrica las cuchillas, evitando su oxidación. Fáciles de usar: basta con insertar una hoja completa en la trituradora, triturar con normalidad y dejarla en la papelera durante un corto período para completar el proceso de mantenimiento. Compatibles con todos los modelos. Uso recomendado de al menos una vez al mes. Hechas 100% con materiales no tóxicos. Tamaño: 220 x 150 mm. **El pack de 12 unidades.**

Rexel®

B



CÓD.
73787 - 1 43,14€

HOJAS LUBRICANTES PARA DESTRUCTORA DE DOCUMENTOS

Diseñadas para prolongar la vida de su destructora, las láminas lubricantes para destructora son la forma más fácil de lubricar su destructora, distribuyendo la cantidad adecuada de aceite en cada momento. Son seguras para su uso con todos los modelos de destructora. Formato: Din A5. **Pack de 12 unidades.**

Rexel®

C

40 LITROS



115 LITROS



Rexel®

D

115 LITROS



CÓD.
162675 - 1 303,99€

BOLSA DE PAPEL PARA RESIDUOS

Bolsas para papel destruido reciclables con capacidad 115 litros. Autocierre diseñado para una eliminación limpia y eficiente de los residuos de la destructora. Basta con colocar la bolsa en el cubo de la destructora. Cierre mediante sus tiras autoadhesivas que permite reciclar la bolsa al mismo tiempo. Compatible con los modelos de destructoras Rexel Mercury. Medidas: 330 x 510 x 490 mm. **El pack de 50 unidades.**

CÓD.	MEDIDAS	MODELO	CAPACIDAD	UNIDADES	PESO		
153671	400 x 315 x 295 mm	AUTO+300X	40 l	20	4,8 kg	- 1	95,86€
162674	368 x 488 x 293 mm	AUTO+ 750X/750 M	115 l	50	6 kg	- 1	317,58€

BOLSA DE PAPEL PARA RESIDUOS

Bolsas de papel reciclable para la destructoras de alimentación automática. Colocar la bolsa dentro de la papelera extraíble de la destructora; la parte frontal cuenta con perforaciones para poder ver a través de la ventana de visualización y calcular cuánto papel destruido contiene la bolsa. Cuando esté llena, la bolsa puede retirarse de la papelera, cerrarse con las bandas autoadhesivas y sustituirla por una nueva. La bolsa que contiene papel destruido puede reciclarse sin necesidad de retirar el contenido. **El pack.**

Q-CONNECT®

E

150 ml



CÓD. REF.
155668 KF14455 - 1 10,58€

ACEITE LUBRICANTE PARA DESTRUCTORA DE DOCUMENTOS

Engrasan las cuchillas de la destructora mejorando su rendimiento y alargando su vida útil. Ayuda a mantener las destructoras funcionando a su máximo rendimiento. Spray de 150 ml. **El bote.**

Q-CONNECT®

F

250 ml



NEW

CÓD.
166380 - 1 10,23€

ACEITE LUBRICANTE PARA DESTRUCTORA DE DOCUMENTOS

Mejora el rendimiento de las destructoras de corte en partículas, engrasa las cuchillas de la destructora mejorando su rendimiento y alargando su vida útil. Ayuda a mantener las destructoras funcionando a su máximo rendimiento. Bote de 250 ml. **El bote.**

Feljowes

G

360 ml



TOP

CÓD.
26882 - 1 19,99€

ACEITE LUBRICANTE PARA DESTRUCTORA DE DOCUMENTOS

Mejora el rendimiento de las destructoras de corte en partículas. Bote de 360 ml. **El bote.**



UNIDAD MÍNIMA DE VENTA



PERMITE APERTURA DE ENVASE



MEDIDAS: ANCHO X ALTO X PROFUNDIDAD

PLASTIFICADORAS

Fellowes

A

A4

80-125 micras

2 rodillos



CÓD.	REF.		
58943	5715601	- 1	57,96€

PLASTIFICADORA LUNAR DIN A4

Uso ocasional. Indicadores luminosos y acústicos para avisar cuando está a la temperatura correcta. Ajuste único de temperatura para plastificar en caliente. Adecuada para fundas de plastificación de 80 y 125 micras. Admite fotografías. Mecanismo de liberación de atascos. Tiempo de calentamiento: 4 minutos. Medidas: 399 x 110 x 158 mm. Peso: 1,2 kg. **La plastificadora.**

Q-CONNECT®

B

A4

80-125 micras

2 rodillos



CÓD.	REF.		
49126	KF17001	- 1	95,81€

PLASTIFICADORA DIN A4

Tecnología de 2 rodillos calientes. Tiempo de calentamiento de 2 minutos y alcanza temperaturas entre 135 °C. Utiliza fundas de hasta 125 micras. Velocidad de plastificación 400 mm/min. Incluye sistema liberador de rodillos antiatasco. Cuerpo de ABS. Adecuado para plastificación de papel formato DIN A4 de hasta 160 g/m². Medidas: 352 x 117 x 76 mm. Peso: 1,1 kg. **La plastificadora.**

Q-CONNECT®

C

A3

75-125 micras

2 rodillos



CALIDAD PRECIO

CÓD.	REF.		
49127	KF17003	- 1	100,46€

PLASTIFICADORA DIN A3

Tecnología de 2 rodillos calientes. Tiempo de calentamiento de 2 minutos y alcanza temperaturas entre 110 y 135 °C. Utiliza fundas de hasta 125 micras. Velocidad de plastificación 400 mm/min. Incluye sistema liberador de rodillos antiatasco. Cuerpo de ABS. Adecuado para plastificación de papel formato DIN A3 de hasta 160 g/m². Medidas: 441 x 121 x 76 mm. Peso: 1,4 kg. **La plastificadora.**

GBC

D

75-125 micras

2 rodillos



TOP

CÓD.	REF.	FORMATO	MEDIDAS	PESO		
72150	4400748EU	DIN A4	405 x 100 x 90 mm	1,9 kg	- 1	145,58€
57128	4400749EU	DIN A3	480 x 115 x 100 mm	2,3 kg	- 1	174,69€

PLASTIFICADORA FUSION 3000L DIN A4/A3

Apagado automático después de 30 minutos de inactividad para ahorro de energía. Calentamiento en 1 minuto: rápida y productiva. Hasta 125 micras. Cambio instantáneo de selección de espesor de la carterá con solo pulsar un botón. Guía ajustable. Sonido de alarma automática en caso de alimentación incorrecta de la carterá: basta con tocar el botón de liberación para retirar rápidamente cualquier carterá mal alimentada. Sistema de 2 rodillos y bandeja de salida para lograr un acabado perfectamente plano. Una luz verde y un sonido de aviso indican cuándo está lista. **La plastificadora.**

GBC

E

75-80 micras

2 rodillos



CÓD.	REF.	FORMATO	MEDIDAS	PESO		
49352	4402075EU	DIN A4	350 x 125 x 60 mm	1,3 kg	- 1	55,16€
49353	4402076EU	DIN A3	440 x 125 x 60 mm	1,7 kg	- 1	76,68€

PLASTIFICADORA INSPIRE DIN A4/A3

Plastificadora sencilla ideal para principiantes o necesidades ocasionales. Tiempo de calentamiento de 5 minutos. Interfaz sencillo, no requiere experiencia. Plastifica desde documentos de identidad hasta formatos DIN A4/A3. 2 rodillos. Empleo con carteras térmicas de 2 x 75/80 micras. Diseñada para minimizar los costes sin comprometer la calidad del plastificado. Garantía: 1 año. **La plastificadora.**

Fellowes

F

125 micras

2 rodillos



CÓD.	REF.	FORMATO	MEDIDAS	PESO		
78278	5724801	DIN A4	436 x 105 x 140 mm	1,95 kg	- 1	134,05€
78279	5736001	DIN A3	532 x 105 x 146 mm	2,3 kg	- 1	162,27€

PLASTIFICADORA SATURN 3I DIN A4/A3

Plastificadora de uso frecuente. Tecnología de 2 rodillos calientes. Con sistema de calentamiento instantáneo InstaHeat™ en tan solo 1 minuto. Velocidad de plastificación 30 cm/min. Sistema de retroceso para evitar atascos. Apagado automático. Plastifica fundas de hasta 125 micras. Ancho de entrada 240 mm (formato DIN A4) y 325 mm (tamaño DIN A3). Incluye: kit de plastificación para 10 documentos. **La plastificadora.**

Fellowes

G

80-125 micras

2 rodillos



CÓD.	REF.	FORMATO	MEDIDAS		
155482	5601401	DIN A4	342 x 74 x 110 mm	- 1	117,26€
155483	5601601	DIN A3	435 x 74 x 110 mm	- 1	157,10€

PLASTIFICADORA PIXEL DIN A4/A3

Plastificadora para uso moderado en oficinas, hogar y despachos. Adecuada para fundas de 80 y 125 micras. Mecanismo de liberación de rodillos para evitar que las fundas mal alimentadas generen atascos. Apagado automático después de un tiempo de inactividad. Velocidad de plastificación 30 cm/min. Tiempo de calentamiento 3 minutos. Peso: 1,4 kg. **La plastificadora.**



Fellowes

La forma más rápida
de obtener una
plastificación perfecta



Amaris

Cód. 164337 / Ref. Fellowes 8058201



Jupiter

Cód. 162966 / Ref. Fellowes 5748401



Venus

Cód. 162965 / Ref. Fellowes 5746701

LX SERIES

PLASTIFICADORAS AUTOMÁTICAS

Las plastificadoras LX de Fellowes cuentan con aún más velocidad de plastificación. ¡Son hasta un 60% más veloces! Con su tecnología de calentamiento InstaHeat™, están listas para funcionar en tan solo 30 segundos; y la tecnología AutoSense™ que detecta el grosor de la funda introducido y se ajusta automáticamente para una plastificación óptima. Las bandejas de entrada/salida integradas y el indicador de limpieza garantizan resultados perfectos y un rendimiento sin atascos en todo momento.

MÁQUINAS DE OFICINA

PLASTIFICADORAS

Fellowes

A

A3 80-175 micras 4 rodillos



CÓD. REF. 57118 5721501 - 1 285,44€

PLASTIFICADORA NEPTUNE DIN A3

Exclusivo sistema AutoSense de ajuste automático que detecta el grosor de la funda y determina la configuración óptima para la plastificación. Plastifica fundas de formato DIN A4 en tan sólo 23 segundos (80 cm/min). 4 rodillos que proporcionan una alta calidad en la plastificación y que permiten plastificar con fundas de hasta 175 micras. 100% libre de atascos, usando las fundas de plastificar Fellowes. Sistema de retroceso automático en caso de que detecte un posible atasco, con tan sólo pulsar un botón. Calienta en 1 min. Medidas: 508 x 120 x 140 mm. Peso: 4,6 kg. **La plastificadora.**

Q-CONNECT®

B

CALIENTA EN 1 MIN.

A3 75-250 micras 4 rodillos



CÓD. REF. 153359 KF16915 - 1 192,31€

PLASTIFICADORA PROFESIONAL DIN A3

Plastificadora de uso profesional. Plastifica en frío y en caliente. Según el grosor de la lámina, acepta desde 75 a 250 micras. Papel de hasta 200 g/m². 1 minuto de calentamiento. Velocidad de plastificación 300 mm/min. 4 rodillos. Protección para el sobrecalentamiento. Medidas: 490 x 154 x 65 mm. Peso: 3,5 kg. **La plastificadora.**

Q-CONNECT® **C**



A3 100-200 micras 4 rodillos

CÓD. REF. 156358 KF16918 - 1 142,40€

PLASTIFICADORA DIN A3 PROFESIONAL

Plastificadora de uso profesional. 4 rodillos. Marcha hacia delante y hacia atrás. Interruptor de encendido y motor independientes. Funcionamiento en caliente, con regulador de temperatura de 75 a 200 °C. Espesor máximo <= 1 mm. Adecuada para plastificar papel DIN A4 y DIN A3. Utiliza fundas desde 100 hasta 200 micras. Tiempo de calentamiento 2-3 minutos. Medidas: 535 x 195 x 115 mm. **La plastificadora.**

Fellowes **D**

CALIENTA EN 1 MIN.

A3 250 micras 6 rodillos

CÓD. REF. 162965 5746701 - 1 498,64€

PLASTIFICADORA VENUS LX DIN A3

Plastificadora de uso intensivo de 6 rodillos apta para fundas hasta 250 micras y formatos hasta DIN A3 o inferiores (hasta 320 mm). Sistema de calentamiento instantáneo. Lista para ser usada en tan solo 30-60 segundos. Sistema de detección automática del grosor de funda, no es necesario seleccionar el grosor a utilizar. Sensor avanzado de detección de atascos y mecanismo de liberación en caso de detectar un posible atasco. Ultrarrápida, con una velocidad de 218 cm/minuto (plastifica 1 hoja DIN A4 de 80 micras en unos 10 segundos). Permite ajustes de +/- velocidad para un acabado profesional. Sensor de indicador de limpieza. Medidas: 525 x 135 x 214 mm. Peso: 6,5 kg. **La plastificadora.**

Fellowes **E**

CALIENTA EN 1 MIN.

A3 250 micras 6 rodillos

CÓD. REF. 162966 5748401 - 1 384,19€

PLASTIFICADORA JUPITER LX DIN A3

Plastificadora de uso intensivo de 6 rodillos apta para fundas hasta 250 micras y formatos hasta DIN A3 o inferiores (hasta 320 mm). Sistema de calentamiento instantáneo. Lista para ser usada en tan solo 60 segundos. Sistema de detección automática del grosor de funda, no es necesario seleccionar el grosor a utilizar. Sensor avanzado de detección de atascos y mecanismo de liberación en caso de detectar un posible atasco. Ultrarrápida, con una velocidad de 140 cm/minuto (plastifica 1 hoja DIN A4 80 micras en unos 17 segundos). Permite ajustes de +/- velocidad para un acabado profesional. Sensor de indicador de limpieza. Medidas: 530 x 134 x 208 mm. Peso: 6,5 kg. **La plastificadora.**

BOLSAS DE PLASTIFICAR

Q-CONNECT® **F**

CÓD.	REF.	MEDIDAS	FORMATO	MICRAS			
63434	KF01210	90 x 60 mm	N.I.F.	200	-	1	5,89€
63433	KF00302	98 x 67 mm	TARJETA DE VISITA**	125	-	1	24,78€
63423	KF01219	110 x 75 mm	C. DE IDENTIDAD	125	-	1	5,89€
63421	KF01223	102 x 152 mm	C. DE FÚTBOL	125	-	1	13,72€
68809	KF11117	105 x 148 mm	DIN A6	125	-	1	11,82€
63422	KF04754	110 x 230 mm	C. DE CONDUCCION	125	-	1	21,71€
63419	KF04106	153 x 216 mm	DIN A5	80	-	1	17,81€
63424	KF04108	153 x 216 mm	DIN A5	125	-	1	25,76€
63428	KF04114	216 x 303 mm	DIN A4	80	-	1	28,46€
63425	KF04116	216 x 303 mm	DIN A4	125	-	1	28,98€
63432	KF04755	325 x 220 mm	FOLIO	80	-	1	37,25€
63431	KF04756	325 x 220 mm	FOLIO	125	-	1	36,23€
63430	KF04122	303 x 426 mm	DIN A3	80	-	1	39,55€
63429	KF04124	303 x 426 mm	DIN A3	125	-	1	57,97€
63420	KF18063	303 x 426 mm	DIN A3*	80	-	1	112,32€

* Mate. ** Caja de 25 unidades.

BOLSAS DE PLASTIFICAR

Gran variedad de formatos y micras. **La caja de 100 unidades.**





MÁS
5000
REFERENCIAS

MATERIAL
DE OFICINA



LA CALIDAD NO ES UNA OPCIÓN,
ES NUESTRO COMPROMISO.



PRODUCTOS
TECNOLÓGICOS



MÁQUINAS DE OFICINA

BOLSAS DE PLASTIFICAR

Q-CONNECT®

A

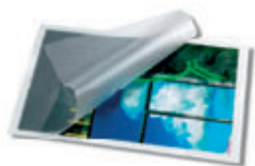

125 micras

CÓD.	REF.	FORMATO	MEDIDAS	UNIDADES	PRECIO
152765	KF16991	DIN A5	153 x 216 mm	- 1	44,05€
63418	KF11444*	DIN A5	153 x 216 mm	- 1	13,81€
152764	KF16990	DIN A4	216 x 303 mm	- 1	84,72€

* Caja de 25 unidades.

BOLSAS DE PLASTIFICAR AUTOADHESIVAS

Bolsas de plastificar autoadhesivas. Plastificado en frío. 125 micras.

La caja de 100 unidades.

Q-CONNECT®

B



A4

125 micras

CÓD.	REF.	CARACTERÍSTICAS	UNIDADES	PRECIO
63427	KF24055	ACABADO MATE, NO REFLECTANTE	100	63,07€
63426	KF24056	CONTRACARA AUTOADHESIVA	25	27,25€

BOLSAS DE PLASTIFICAR ESPECIALES

Bolsas formato DIN A4. Medidas: 216 x 303 mm. 125 micras. La caja.

Fellowes

C

CÓD.	FORMATO	ACABADO	UDS./CAJA	MICRAS	PRECIO
155164	DIN A4	MATE	100	80	47,59€
155166	DIN A5	BRILLO	100	80	14,60€
155165	DIN A3	BRILLO	100	80	26,42€
155168	DIN A5	BRILLO	100	125	15,21€
155170	DIN A4	BRILLO	25	125	11,49€
155167	DIN A3	BRILLO	100	125	47,60€
155169	DIN A4	BRILLO	100	175	41,97€

BOLSAS DE PLASTIFICAR

Bolsas de plastificar. Diferentes formatos y acabados. Compatibles con cualquier plastificadora. La caja.



Fellowes

D

A4 80 micras

CÓD.	PRECIO
58946	7,39€

BOLSAS DE PLASTIFICAR

Fundas de plastificar. Calidad en la plastificación de los documentos. Ideales para plastificar notas informativas, menús, fotos y documentos utilizados habitualmente. Compatibles con todas las plastificadoras del mercado. Acabado brillo. 80 micras.

El pack de 25 unidades.



YOSAN

E

A2 125 micras

CÓD.	PRECIO
64118	117,44€

BOLSAS DE PLASTIFICAR

Bolsa para plastificar documentos de gran tamaño. Acabado brillo. Formato: DIN A2. Medidas: 420 x 600 mm. 125 micras. La caja de 50 unidades.



PAPEL PLÁSTICO

YOSAN

F

A4

CÓD.	MICRAS	PRECIO
165724	200	47,50€
165725	250	62,18€

PAPEL PLÁSTICO IMPRIMIBLE

Papel plástico en poliéster blanco brillo imprimible, para un acabado perfecto y profesional. Permite imprimir directamente sobre plástico menús, cartas, letreros o tarjetas sin tener que plastificar. Imprimible, impermeable y protege los documentos. Formato DIN A4. La caja de 50 unidades.



M+R
Möbius+Ruppert

A



8 A4

CÓD.
32955 - 1 46,19€

CIZALLA PLÁSTICA DE RODILLO

Máquina cortadora con base fabricada en poliestireno resistente a los golpes. Robusta y con medidas grabadas en centímetros, pulgadas y resto de formatos habituales. Cabezal de seguridad que protege la cuchilla. Precisa y fácil de utilizar. Color negro. Permite el corte en ambos sentidos. Capacidad de corte: 8 hojas. Longitud de corte: 320 mm (DIN A4). Medidas: 390 x 57 x 160 mm. **La cizalla.**

DAHLE

B



CÓD. FORMATO MEDIDAS CAPACIDAD
165477 DIN A4 449 x 209 mm 8 HOJAS - 1 57,94€
165479 DIN A3 589 x 209 mm 6 HOJAS - 1 75,35€

CIZALLA DE RODILLO

Cizalla de rodillo compacta para uso doméstico. Las útiles líneas de formato con divisiones en mm a lo largo del borde de corte de la mesa facilitan la alineación del objeto a cortar. Cuchilla inferior de acero. Dos toques angulares con escala en mm para un corte exacto de 90°. Sólida mesa de metal con patas de goma antideslizantes para un firme apoyo. Cuchilla circular autoafilable de acero, rectificada en el cabezal de corte de seguridad cerrado. Rail de prensado con marcas de ayuda. Presión automática sobre el lugar de corte para una rápida fijación del objeto a cortar. **La cizalla.**

M+R
Möbius+Ruppert

C

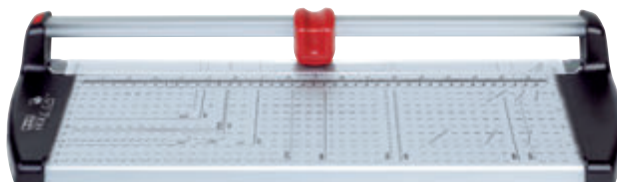

CÓD. LONGITUD DE CORTE
25376 260 mm* - 1 68,52€
25377 320 mm (DIN A4) - 1 84,97€
58069 460 mm (DIN A3) - 1 111,75€

* Formato fotográfico

CIZALLA METÁLICA DE RODILLO

Máquina cortadora con base de aluminio. Robusta y con medidas grabadas en centímetros, pulgadas y resto de formatos habituales. Cuchilla inferior y superior (rodante) en acero templado con cabezal cortante ergonómico. Cabezal de seguridad que protege la cuchilla fácil de cambiar. Precisa y fácil de utilizar. Especialmente indicada para profesionales como diseñadores gráficos, delineantes, fotógrafos, etc. Capacidad de corte: 8 hojas. Disponible en varios tamaños con diversas longitudes de corte. **La cizalla.**

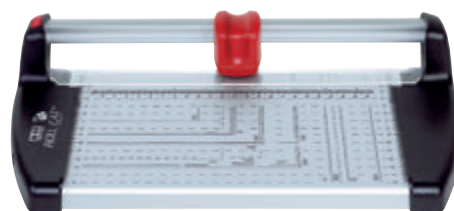

Q-CONNECT

D

10

CÓD. REF. LONGITUD DE CORTE MEDIDAS
78825 KF17011 320 mm 440 x 70 x 190 mm - 1 51,93€
78826 KF17012 440 mm 570 x 70 x 190 mm - 1 59,60€

CIZALLA METÁLICA DE RODILLO

Máquina cortadora con base de aluminio. Medidas grabadas en la base con los tamaños de papel estándar. Perfecta para la oficina doméstica o para escritorio. Cuchilla rodante con carcasa de plástico para una mayor seguridad. Es ideal para cortes precisos y limpios de papel, cartón y fotografías. **La cizalla.**



CALIDAD
PRECIO



UNIDAD MÍNIMA DE VENTA



PERMITE APERTURA DE ENVASE



MEDIDAS: ANCHO X ALTO X PROFUNDIDAD

Consulte
RECAMBIOS
en nuestra
WEB

Fellowes

A



CÓD.
79565 - 1 80,65€

CIZALLA METÁLICA DE RODILLO

Cizalla metálica de rodillo con base metálica y cuchilla de acero SafeCut TM, se mantiene en el cabezal y no emerge hasta el momento de realizar el corte. Guías de corte para formatos DIN, fotos y radio para cortes en ángulo. Barra compresora de papel transparente y ajustable que garantiza un corte más preciso. Con patas antideslizantes. Departamento integrado en la base para guardar las cuchillas de repuesto. 4 cuchillas intercambiables incluidas (corte recto, corte zig-zag, microcorte y plegado). Capacidad de corte: 10 hojas de papel de 80 g/m². Longitud de corte: 320 mm. Medidas: 470 x 80 x 210 mm. **La cizalla.**

LEITZ

B



CÓD.
163312 - 1 108,24€

CIZALLA OFFICE A4+

Robusta y versátil, recorta sin esfuerzo hasta 15 hojas de papel DIN A4 (80 g/m²). Cuchillas rectas, onduladas o perforadoras que vienen en cartuchos de plástico transparente 100% seguros y fáciles de cambiar. El cabezal de corte de fácil agarre es cómodo de usar, mientras que el puntero de corte claro te permite ver la línea de corte de la cuchilla para obtener una precisión total en todo momento. Es rápido y fácil insertar el papel con la pinza automática. Cuchilla giratoria de acero rectificada y segura, una superficie de trabajo robusta y una garantía ampliada de 5 años. Medidas: 308 x 105 x 501 mm. Peso: 1,46 kg. **La cizalla.**

LEITZ

C

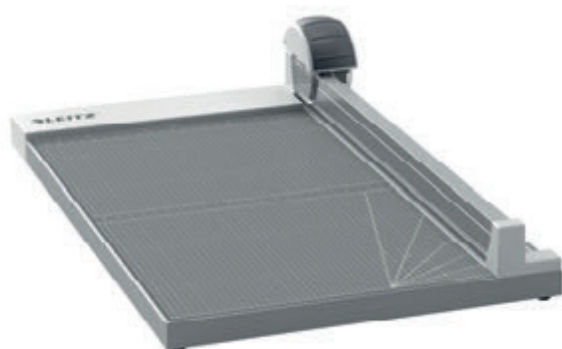

CÓD.
163313 - 1 126,24€

CIZALLA OFFICE A3

Robusta y versátil cizalla de papel recortará sin esfuerzo hasta 15 hojas de papel DIN A3 (80 g/m²). Cuchillas rectas, onduladas o perforadoras que vienen en cartuchos de plástico transparente 100% seguros y fáciles de cambiar. El cabezal de corte de fácil agarre es cómodo de usar, mientras que el puntero de corte claro te permite ver la línea de corte de la cuchilla para obtener una precisión total en todo momento. Es rápido y fácil insertar el papel con la pinza automática. Cuchilla giratoria de acero rectificada y segura, una superficie de trabajo robusta y una garantía ampliada de 5 años. Medidas: 306 x 106 x 547 mm. Peso: 1,69 kg. **La cizalla.**

DAHLE

D

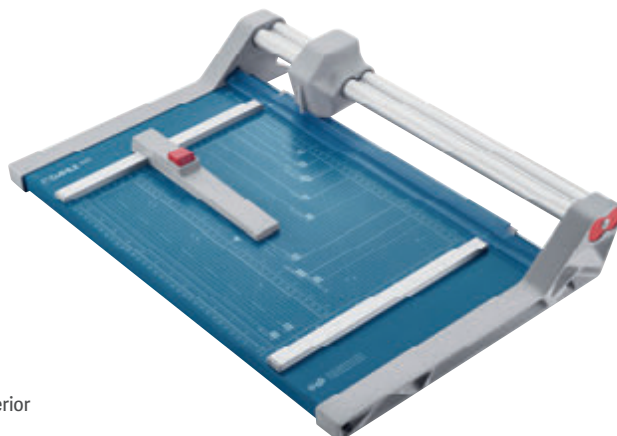

CÓD.	FORMATO	MEDIDAS		
155194	DIN A4	550 x 360 mm	- 1	165,11€
155195	DIN A3	705 x 360 mm	- 1	187,52€

CIZALLA METÁLICA DE RODILLO

Cizalla de rodillo prensado automático con base metálica. Cuchilla circular e inferior rectificada de acero endurecido con cabezal de plástico cerrado. Patas de goma antideslizantes. Capacidad de corte: 20 hojas. **La cizalla.**



CIZALLAS Y GUILLOTINAS LEITZ PRECISION PARA SER ASÍ DE PRECISO HACE FALTA PRECISIÓN

Nuestra nueva gama de potentes guillotinas y cizallas para papel ofrece un corte seguro y preciso con fácil alineación.

Con la exclusiva tecnología de luz EdgeGlow y con hojas de corte de alta calidad, disfruta del tipo de precisión que esperas de Leitz.

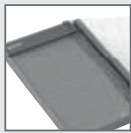
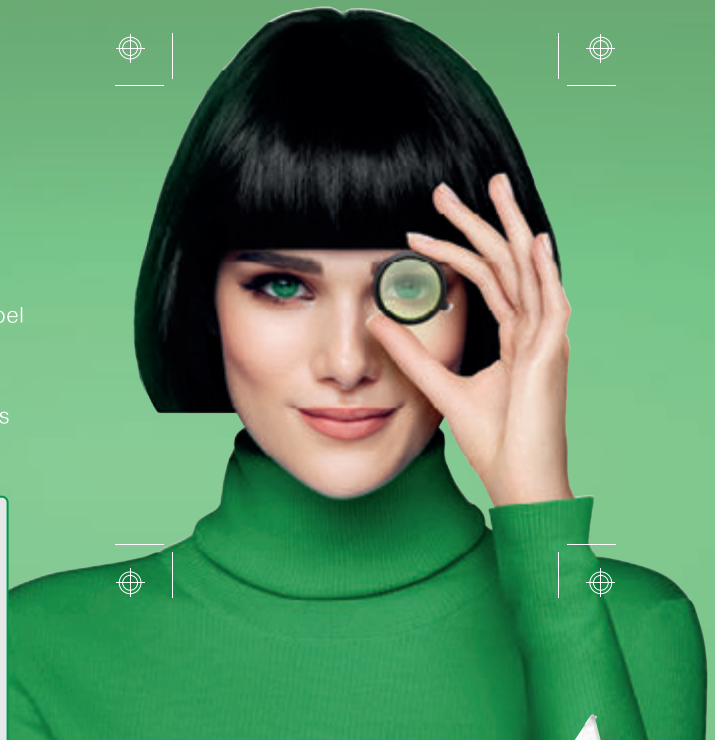

Premium
Hojas de corte y superficies de primera calidad.



Precisión
Guías de alineación para un trabajo preciso.

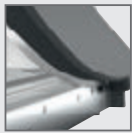

Fácil de usar
Con la exclusiva luz EdgeGlow.



Seguras
Con cierre de seguridad y protección.



Cizalla Office

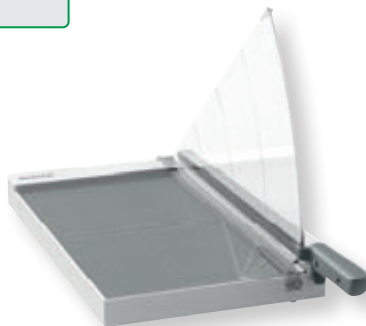

Guillotina Home Office

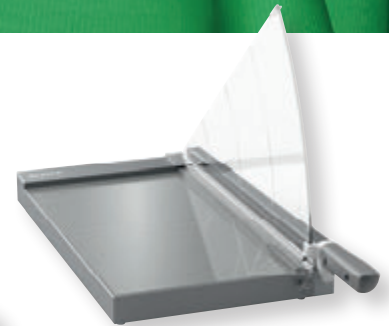

Guillotina Office Pro

Cizallas para papel

Ideal para cortar papel y para trabajos creativos. Las cuchillas están encerradas de forma segura dentro de un cabezal de corte para proporcionar un corte muy preciso.

Guillotinas para papel

Ideal para cortar con precisión pilas de papel más grandes y materiales más gruesos como la cartulina y el cartón de montaje. Con hoja de corte afilada y un mango para hacer una gran palanca y un corte preciso.

Tipo	Cizallas para papel		Guillotinas de papel		
	Office		Home Office	Office Pro	
Referencia	163312	163313	163309	163310	163311
Formato	A4+	A3	A3	A4+	A3
Capacidad de hojas (80grs)	15*		10	25	
Corte (mm)	381	420	420	381	420
Cuchilla	Recto, perforado u ondulado		Acero pulido de precisión	Acero pulido de precisión	
Base	Madera laminada		Madera laminada	Cristal premium	
Ancho de la base (mm)	280		300	250	
Guía de alineación precisa	✓	✓	✓	✓	✓
Iluminación borde de corte	-	-	✓	✓	✓
Protector de seguridad de cuchilla	-	-	✓	✓	✓
Garantía en años**	5	5	3	5	5

*Sólo corte recto. **Excluye las piezas de desgaste normal y los consumibles.

CIZALLAS DE PALANCA

Consulte
RECAMBIOS
en nuestra
WEB

M+R
Möbius+Ruppert



A

6

A4



CÓD.

37546 - 1 65,96€

CIZALLA PLÁSTICA DE PALANCA

Máquina cortadora con base fabricada en poliestireno resistente a los golpes. Robusta y con medidas grabadas en centímetros, pulgadas y resto de formatos habituales. Cuchilla de acero templado, con protección de seguridad para los dedos. Precisa y fácil de utilizar. Seguro bloqueable para centrado de papel. Mango ergonómico. Color blanco. Capacidad de corte: 6 hojas. Longitud de corte: 320 mm (DIN A4). Medidas: 440 x 67 x 180 mm. **La cizalla.**

M+R
Möbius+Ruppert

B

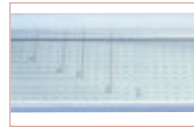

8

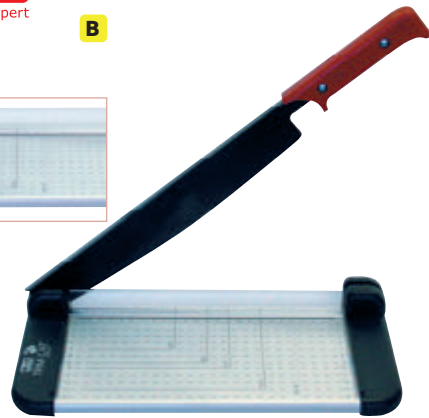

CÓD. CORTE MÁXIMO MEDIDAS BASE

26698 260 mm* 330 x 160 mm - 1 72,67€

26699 320 mm 390 x 160 mm - 1 83,85€

* Formato fotográfico.

CIZALLA METÁLICA DE PALANCA

Máquina cortadora con base de aluminio. Robusta y con medidas grabadas en centímetros, pulgadas y resto de formatos habituales. Cuchilla de acero de gran calidad con filo cortado a láser. Con protección de seguridad para los dedos. Precisa y fácil de utilizar. Capacidad de corte: 8 hojas. Disponible en varios tamaños con diversas longitudes de corte. **La cizalla.**

Maped

C



8 **A4**

CÓD.

39200 - 1 86,42€

CIZALLA PLÁSTICA DE PALANCA

Base de plástico/metal. Cuchilla no afilada, con empuñadura ergonómica y muy suave. Corta hasta DIN A4. Capacidad de corte: 8 hojas. Longitud de corte: 320 mm. Medidas: 600 x 200 mm. **La cizalla.**

Q-CONNECT

D

**CALIDAD
PRECIO**

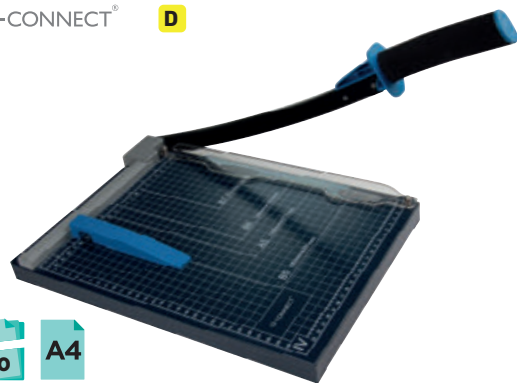

10 **A4**

CÓD. REF.

152489 KF11241 - 1 78,30€

CIZALLA METÁLICA DE PALANCA

Máquina cortadora con base de metal. Medidas grabadas en la base. Perfecta para la oficina doméstica o para escritorio. Su cuchilla asegura un corte preciso y limpio pero no es muy filosa y se puede tocar con las manos. Con empuñadura ergonómica. Corta hasta DIN A4. Capacidad de corte: hasta 10 hojas de papel de 80 g/m². Longitud de corte: 320 mm. Medidas: 250 x 320 mm. **La cizalla.**

Fellowes

E

10

CÓD.	FORMATO	MEDIDAS		
79566	DIN A4	550 x 210 x 650 mm	- 1	84,89€
162967	DIN A3	679 x 210 x 651 mm	- 1	102,39€

CIZALLA METÁLICA DE PALANCA

Cizalla metálica de palanca con base metálica y cuchilla de acero inoxidable SafeCut TM, encapsulada para la seguridad del usuario. Guías de corte para formatos DIN, fotos y radio para cortes en ángulo. Prensador de papel que garantiza un corte más preciso. Con patas antideslizantes. Capacidad de corte: 10 hojas de papel de 80 g/m². **La cizalla.**

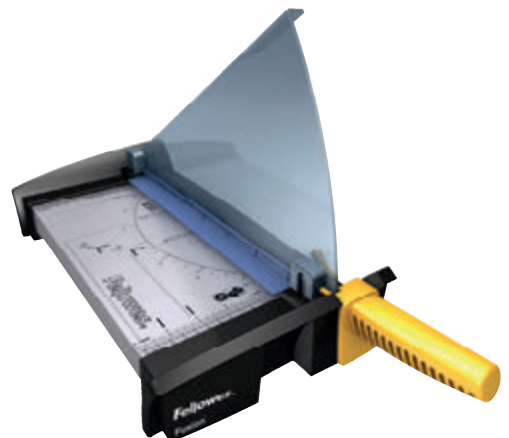



A



cód.
163309 - 1 112,96€

CIZALLA METÁLICA DE PALANCA

Cortadora de papel doméstica. Capacidad de corte: 10 hojas de papel de 80 g/m². Con tecnología de luz EdgeGlow que ilumina el filo de corte. Con abrazadera de papel manual y transparente y mango ergonómico. Con líneas de la cuadrícula métrica, las guías de ángulos y las reglas de medición en la superficie de trabajo lisa y plastificada. Seguro de la hoja de corte y pestillo de seguridad. Medidas: 470 x 330 x 300 mm. Formato DIN A3. Peso: 2,23 kg. **La cizalla.**



B



cód.
78098 - 1 234,77€

CIZALLA METÁLICA DE PALANCA

Máquina cortadora con base metálica y medidas grabadas. Cuchilla de acero. Doble protección para las manos mediante pantalla transparente y la cazoleta del mango. Mango ergonómico suave antivibraciones. Regleta regulable. Calidad profesional. Capacidad de corte: 13 hojas de 80 g/m². Corte máximo formato DIN A3. Longitud de corte 450 mm. Medidas: 580 x 260 x 350 mm. **La cizalla.**



C



cód.
154720 - 1 119,28€

CIZALLA METÁLICA DE PALANCA

Adecuada para cortar folios con formato máximo DIN A4. Capacidad de corte de hasta 15 hojas de 80 g/m². Color negro. Esta cizalla de palanca para papel y cartoncillo es la solución ideal para trabajos frecuentes y de pequeños volúmenes especialmente en la oficina, en casa y en las escuelas. Es una cizalla fuerte pero portátil de palanca. Tiene un mecanismo de protección de seguridad que evita que se eleve a cuchilla cuando la protección no está en posición vertical. Medidas: 695 x 150 x 440 mm. Garantía 5 años. **La cizalla.**



D

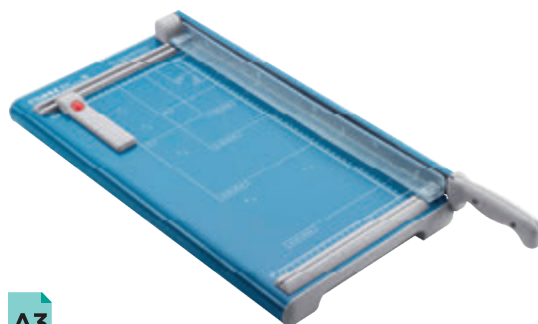

cód.
165482 - 1 176,95€

CIZALLA METÁLICA DE PALANCA

Cizalla compacta con sólida base de metal con esquinas redondeadas y pies de goma antideslizantes para una posición segura. Capacidad de corte de 15 hojas. Líneas de formato con divisiones en mm que facilitan la alineación del objeto a cortar. Mango ergonómico. Dos toques angulares con escala en mm para un corte exacto de 90°. Cuchilla superior de acero atornillada al dorso de la cuchilla de acero macizo. Tope posterior regulable para la detección rápida del formato. Longitud de corte 460 mm. Medidas: 569 x 285 mm. **La cizalla.**



E



CÓD.	FORMATO	MEDIDAS			
163310	DIN A4+	299 x 344 x 571 mm	-	1	154,57€
163311	DIN A3	299 x 342 x 616 mm	-	1	185,50€

CIZALLA METÁLICA DE PALANCA

Cizalla de papel comercial. Capacidad de corte: 25 hojas de papel 80 g/m². Con tecnología de luz EdgeGlow que ilumina el filo de corte. Abrazadera de papel manual y transparente y mango ergonómico. Directrices en la superficie de trabajo lisa y de cristal. El seguro de la hoja de corte y pestillo de seguridad. **La cizalla.**



UNIDAD MÍNIMA DE VENTA



PERMITE APERTURA DE ENVASE



MEDIDAS: ANCHO X ALTO X PROFUNDIDAD

Consulte
RECAMBIOS
en nuestra
WEB

AVERY

A



30 **A3**

CÓD.
154721 - 1 310,22€

CIZALLA METÁLICA DE PALANCA

Cizalla de precisión de palanca formato DIN A3. Capacidad de corte 30 hojas de 80 g/m². Dotada de una pantalla de protección transparente y plegable para reducir los espacios. Mecanismo de bloqueo que evita el levantamiento de la cuchilla o cuando la protección no está en posición vertical. Base de acero preimpresa con los formatos de papeles y foto en cm y pulgadas. Tiene una bandeja de recogida de residuos de papel. Corte máximo 460 mm. Medidas: 820 x 120 x 420 mm. Garantía 7 años. **La cizalla.**

DAHLE

B

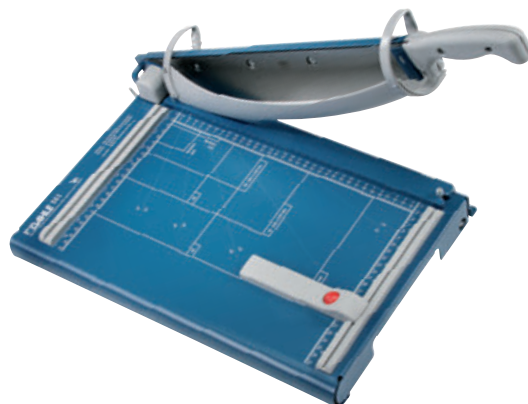

35

CÓD. FORMATO MEDIDAS
155196 DIN A4 440 x 265 mm - 1 303,74€
155197 DIN A3 513 x 365 mm - 1 568,90€

CIZALLA METÁLICA DE PALANCA

Cizalla de palanca profesional. Con base de corte metálica estable. Cuchillas rectificadas de acero de Solingen. Con sistema protector exclusivo de panel rotativo a lo largo de la cuchilla. Capacidad 3,5 mm. (35 hojas de 80 g/m²). **La cizalla.**

Fellowes

C

40

CÓD. FORMATO MEDIDAS
162968 DIN A4 420 x 70 x 155 mm - 1 253,54€
162969 DIN A3 420 x 81 x 170 mm - 1 316,95€

CIZALLA METÁLICA DE PALANCA

Cizalla metálica de palanca con base metálica y cuchilla de acero inoxidable con autoafilado. Protector SafeCut de cuchilla transparente para garantizar la seguridad del usuario al cortar y plegable para almacenar la máquina con facilidad. Capacidad de corte 40 hojas de 80 g/m². Prensador automático que sujeta el papel durante el corte. Para cortar papel, cartón, cartulinas, cartón pluma y otros materiales. Guías grabadas en la base en cm, pulgadas y formatos más comunes. **La cizalla.**



GUILLOTINAS

YOSAN

D



BAJO PEDIDO
7 DÍAS

150

CÓD.
57066 - 1 1.184,39€

GUILLOTINA MANUAL

Longitud de corte: 370 mm. Capacidad de corte de 150 hojas. Sistema de protección. Escuadra graduada. Tope lateral ajustable. Visor y corte manual. Medidas: 470 x 450 mm. **La guillotina.**

Q-CONNECT

**CALIDAD
PRECIO**

E



400

CÓD. REF.
156359 KF16916 - 1 332,25€

GUILLOTINA MANUAL

Guillotina manual profesional con capacidad para 400 hojas. Longitud del corte: 330 mm. Espesor de corte: 40 mm. Base metálica graduada. Con diferentes sistemas de protección: el cortador tiene un bloqueo de seguridad, además, la cuchilla está cubierta por una caja de seguridad para evitar cortes. Medidas: 600 x 435 x 250 mm. **La guillotina.**



GUILLOTINAS

DAHLE

A

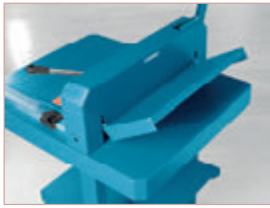

CÓD. **165485** - 1 1.861,64€

GUILLOTINA MANUAL

Guillotina de alta calidad para uso comercial. Mesa metálica sólida para una estabilidad al cortar. Empuñadura robusta para cortar sin esfuerzo. Cuchilla superior de acero de Solingen rectificada, endurecida y afilable. Regleta de corte cambiable, de 8 usos. Palanca de presión rápida para procesos de trabajo eficientes. Tope angular de ajuste preciso con escala en mm para un corte exacto de 90°. Práctico bastidor de guillotina con bandeja y una altura de trabajo óptima de 74 cm opcional (712). Cubierta protectora de la cuchilla transparente. Tope trasero de metal, guiado por husillo, autoblocante, para agilizar el ajuste del formato. Retazo de 40 mm. Longitud de corte 430 mm (DIN A3). Medidas: 760 x 650 mm. **La guillotina.**

REDONDEADORA DE CANTOS

YOSAN

B

CÓD. **165737** - 1 202,29€

REDONDEADORA DE CANTOS

Herramienta para el redondeo de cantos de papel, termo laminado, plastificado, fotos, credenciales, tarjetas de visita, etc. Fácil y cómoda maniobrabilidad. Se acciona con una palanca ergonómica de calidad. Troqueles intercambiables: taladro de 6 mm, redondo radio de 3,5 mm, de equina (media luna), redondo de 10 mm y corte recto. Medidas: 140 x 227 x 147 mm. Peso: 2,3 kg. **La redondeadora de cantos.**



PLEGADORA DE PAPEL

YOSAN

C

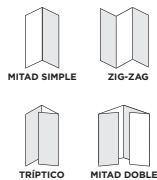

CÓD. **155826** - 1 785,21€

PLEGADORA MYP 7200

Trabaja los formatos DIN A4 y DIN A5. Tiene cesta recolectora incluida. Hace 4 sistemas de plegado: zig-zag o carta, tríptico, mitad simple y mitad doble. Pliega hasta 3 hojas simultáneas en alimentación manual, también documentos grapados. Pliega 1 hoja en alimentación automática. Capacidad de hasta 50 hojas en la bandeja. Medidas: 340 x 520 x 270 mm. **La plegadora.**

ÍNDICE DE SÍMBOLOS CAJAS REGISTRADORAS



Número de dígitos



Tecla %



Número de departamentos



Conexión PC



Factura simplificada normativa



Tecla de avance del papel



Número de artículos



Pantalla de cliente

CAJAS REGISTRADORAS

Safescan®

A



CÓD. REF.
154985 132-0425 - 1 116,62€

CAJÓN PARA CAJA REGISTRADORA SD-4141

Robustos rodillos con cojinetes de bolas. Testado para al menos 1 millón de aperturas. Robustas pinzas de metal. Sencilla apertura por presión. Gaveta ajustable y extraíble. 4 compartimentos para billetes y 8 compartimentos para monedas. Ranura para almacenar los billetes de gran valor y los papeles importantes. Compatible con cajas registradoras con conexión RJ12 (12V). Medidas: 410 x 115 x 415 mm. Peso: 6,6 kg. **El cajón portamonedas.**

SEYPOS®
 Touch Scan Print

B



CÓD.	REF.	COLOR	MEDIDAS	DEPARTAMENTOS	CARACTERÍSTICAS			
162201	HS330A	■ NEGRO	330 x 335 x 105 mm	8 MONEDEROS 4 BILLETEROS	ELÉCTRICA	-	1	72,30€
162202	HS410B2N	■ NEGRO	410 x 415 x 110 mm	8 MONEDEROS 4 BILLETEROS	ELÉCTRICA	-	1	77,36€
162203	HS410B2B	□ BLANCO	410 x 415 x 110 mm	8 MONEDEROS 4 BILLETEROS	MANUAL	-	1	77,36€
162204	HS410MN	■ NEGRO	410 x 415 x 110 mm	8 MONEDEROS 5 BILLETEROS	MANUAL	-	1	77,36€

CAJÓN PORTAMONEDAS

Cajón metálico. De alta calidad. Con ranura frontal. Conexión eléctrica para apertura automática. Tiene un botón de apertura en la parte superior derecha y cerradura con llave. Gaveta extraíble para 8 monedas y billetes. **El cajón portamonedas.**

ech sampos

C



10 DGT **14** Nº DEP **400** Nº PLU

CÓD. REF.
159945 ER-057/S - 1 225,47€

CAJA REGISTRADORA ER-057 S

Este es el modelo más económico que cumple con la normativa de facturas simplificadas vigente. Impresora de tickets térmica de 57 mm. Visor VFD alfanumérico de operador. 14 departamentos. 400 PLU. 8 empleados. 2000 líneas de cinta de control electrónica. Programación como en un teléfono móvil. Función de calculadora. Cajón pequeño (8 monederos y 4 billetes). Tecla doble cero. Medidas: 360 x 200 x 340 mm. **La caja registradora.**

ech sampos

D

10 DGT **14** Nº DEP **1000** Nº PLU

CÓD. REF.
159946 ER-060/S - 1 319,36€

CAJA REGISTRADORA ER-060 CAJÓN PEQUEÑO

Registradora de 28 teclas directas para productos con precio o departamentos. Hasta 1000 PLUs (artículos con descripción y precio). 8 empleados. 4 tipos de IVA, tipos de divisas y formas de cobro (efectivo, cheque, crédito y tarjeta de crédito). Visor alfanumérico de 10 dígitos para operador y posterior numérico para cliente. Impresora térmica de 24 columnas (papel de 57 mm de ancho). Cinta de control electrónica de hasta 4200 líneas. Función de calculadora. Cabecera del ticket con 6 líneas de texto y pie de ticket con 4 líneas de 24 caracteres cada una. Cajón compacto para 8 monedas y 4 billetes. Tecla doble cero. Permite entrar datos del cliente en el ticket, de acuerdo con normativa Factura Simplificada. Medidas: 340 x 230 x 360 mm. **La caja registradora.**



CAJAS REGISTRADORAS



A



CÓD. REF.
159947 ER-060/L - 1 353,22€

CAJA REGISTRADORA ER-060 CAJÓN GRANDE

Registradora de 28 teclas directas para productos con precio o departamentos. Hasta 1000 PLUs (artículos con descripción y precio). 8 empleados. 4 tipos de IVA, tipos de divisas y formas de cobro (efectivo, cheque, crédito y tarjeta de crédito). Visor alfanumérico de 10 dígitos para operador y posterior numérico para cliente. Impresora térmica de 24 columnas (papel de 57 mm de ancho). Cinta de control electrónica de hasta 4200 líneas. Función de calculadora. Cabecera del ticket con 6 líneas de texto y pie de ticket con 4 líneas de 24 caracteres cada una. Cajón grande metálico para 8 monedas y 4 billetes. Tecla doble cero. Permite entrar datos del cliente en el ticket, de acuerdo con normativa Factura Simplificada. Medidas: 430 x 230 x 410 mm.

La caja registradora.



SAM4S

B

NEW



CÓD. REF.
166657 ER-180U - 1 240,50€

CAJA REGISTRADORA ER-180U

Caja registradora alfanumérica de tamaño compacto. Doble display, uno para operador y otro para cliente. Rápida impresora térmica de 57 mm. Programación de encabezado y pie de ticket con nombre del establecimiento. Texto descriptivo del artículo en el ticket. Visualización del importe a devolver como cambio. Diario electrónico hasta 2000 líneas. Hasta 500 pluses (artículos con descripción y precio). 16 departamentos de acceso directo. Cajón compacto: para 4 tipos de monedas y 4 para billetes. Desglose de hasta 4 tipos de IVA en ticket. Factura simplificada y ley antifraude conforme a la normativa. Medidas: 330 x 420 x 210 mm. **La caja registradora.**

SAM4S

C

NEW



BAJO PEDIDO
10 DÍAS



CÓD. REF.
166658 ER-260EJ - 1 405,84€

CAJA REGISTRADORA ER-260EJ

Caja registradora alfanumérica de altas prestaciones. Pantalla antirreflejos dual alfanumérica con 2 líneas (para operador y cliente). Impresora robusta térmica de 57 mm de alta velocidad. Selector de funciones mediante llave. Programación de encabezado con logo gráfico y pie de ticket. Conexión al ordenador a través SW incluido para facilitar la programación y gestión de informes. Diario electrónico hasta 3000 líneas. Hasta 1000 pluses (artículos con descripción y precio). Lector de tarjetas SD. Conexiones: 1 USB y 2 RS232 (RJ45) para lector CD, balanza, etc. Control hasta 10 empleados. Desglose hasta 4 tipos de IVA distintos en ticket. Cajón grande metálico para 8 monedas y 4 billetes. Conforme a factura simplificada y ley antifraude. Medidas: 430 x 450 x 242 mm. **La caja registradora.**

PORTAMONEDAS

Q-CONNECT®

D



CÓD. REF.
47481 KF10912 - 1 8,88€

PORTAMONEDAS MUELLE

Portamonedas con muelle válido para las 8 fracciones de euro (monedas de 1, 2, 5, 10, 20 y 50 céntimos, 1 y 2 €). Ideal para taxistas, kioscos de prensa, kioscos de la ONCE, camareros, aparcacoches, etc. Color transparente y azul. Medidas: 75 x 105 x 32 mm. **El portamonedas.**



UNIDAD MÍNIMA DE VENTA



PERMITE APERTURA DE ENVASE



MEDIDAS: ANCHO X ALTO X PROFUNDIDAD

MÁQUINAS DE OFICINA

CONTROLADORES DE PRESENCIA

Con efecto de 12 de mayo de 2019 el Real Decreto-ley 8/2019, de 8 de marzo, de medidas urgentes de protección social y de lucha contra la precariedad laboral en la jornada de trabajo, se insta a **la empresa de garantizar el registro diario de jornada**, que deberá incluir el horario concreto de inicio y finalización de la jornada de trabajo de cada persona trabajadora, sin perjuicio de la flexibilidad horaria existente. El incumplimiento de este registro acarrea sanciones impuestas por la Inspección de Trabajo y de la Seguridad Social.

Safescan®



A



CÓD. REF.
154987 125-0586 - 1 459,98€

CONTROLADOR DE PRESENCIA TM-626

Terminal de control de presencia con lector de proximidad RFID y tecnología de huella dactilar. Permite fichar con huella, tarjeta RFID o con PIN. Pantalla TFT de 2,8". Se conecta a través de Wi-Fi o Ethernet (LAN), tiene puerto USB. Con el software TimeMoto Cloud se logra una sincronización instantánea en toda la red desde cualquier ubicación en cualquier momento. Puede ser usado hasta por 200 usuarios. Cumple con el nuevo Reglamento General de Protección de Datos (RGPD). 3 años de garantía. Incluye un kit de montaje en pared para una instalación segura y una versión de prueba de TimeMoto Cloud Plus de 30 días. Medidas: 215 x 443 mm. Peso: 470 g. **El controlador de presencia.**

Safescan®



B



CÓD. REF.
154986 125-0585 - 1 372,18€

CONTROLADOR DE PRESENCIA TM-616

Terminal de control de presencia. Tiene una pantalla TFT de 2,8". Permite fichar con tarjeta RFID o con PIN. El lector de proximidad RFID integrado del terminal garantiza un control de presencia eficiente y fiable. Se conecta a través de Wi-Fi o Ethernet (LAN), tiene puerto USB. Con el software TimeMoto Cloud se logra una sincronización instantánea en toda la red desde cualquier ubicación en cualquier momento. Puede ser usado hasta por 200 usuarios. Cumple con el nuevo Reglamento General de Protección de Datos (RGPD). 3 años de garantía. Incluye un kit de montaje en pared para una instalación segura y una versión de prueba de TimeMoto Cloud Plus de 30 días. Medidas: 215 x 443 mm. Peso: 470 g. **El controlador de presencia.**

Safescan®

C



CÓD.
154989 - 1 67,26€

TARJETAS RFID TIMEMOTO RF-100

Tarjetas para terminales de control de presencia con RFID, del tamaño de una tarjeta de crédito. Tarjeta de proximidad RFID de 125kHz. Distancia de lectura de 70 mm. Medidas: 85 x 54 mm. **El pack de 25 tarjetas.**

Safescan®

D



CÓD.
154988 - 1 213,37€

SOFTWARE DE GESTIÓN DE HORARIOS TIMEMOTO PC PLUS

Genera informes de forma instantánea, crea informes periódicos diarios, semanales y mensuales por departamento y empleado; registra costes, horas, horas extras y ausencias en el trabajo; puede exportar a Excel, CSV y PDF y a programas de nóminas (ADP, ADP2, Paychex, Sage and Quickbooks). Compatible con: Windows 7, Windows 8, Windows 10. **El software.**

IMPRESORAS DE TICKETS

HPRT

E

CÓD. REF.
166250 TP80K - 1 A/C

IMPRESORA DE TICKETS TP80K

Impresora de tickets térmica de corte automático. Velocidad impresión de 230 mm/s. Ancho del papel 58-80 mm. Interface RS232/USB/Ethernet. Indicadores de estado por LED's luminosos. Impresión códigos 1D/2D. Preparada para instalación en pared. **La impresora.**



MÁQUINAS DE OFICINA

ACCESORIOS PARA IMPRESORAS DE TICKETS

HPRT

A



CÓD.  

163423 - 1 50,86€

LECTOR DE CÓDIGO DE BARRAS

Lector de código de barras tipo pistola de 1D/2D, incluidos códigos QR sobre pantalla de dispositivo móvil. Conexión USB. Lectura hasta 20 cm de distancia. Resolución: 640 x 480 píxeles. Soporta caídas de hasta 120 cm. Color negro. Medidas: 100 x 68 x 165 mm. **El lector.**

HPRT

B



CÓD.  

163424 - 1 11,40€

SOPORTE PARA LECTOR DE CÓDIGO DE BARRAS

Soporte de sobremesa para lector de código de barras. Color negro. Medidas: 200 x 90 x 100 mm. **El soporte.**

MÁQUINAS CONTADORAS DE DINERO

Q-CONNECT®

C

216
monedas
/min.



CÓD. REF.  

45638 KF03639 - 1 300,44€

CONTADOR DE MONEDAS

Dos modalidades de conteo. Libre: cuenta todas las monedas que están en la bandeja de entrada sin parar, hasta que una de las bandejas de salida esté llena. Con este modo la máquina predetermina por sí sola el número de lote. Conteo por lote: cuenta el lote de monedas del mismo valor que se ha predeterminado previamente. El resultado que da el contador es la cantidad de monedas y el valor que suponen. Velocidad de conteo: 216 uds./minuto. Capacidad de la bandeja de entrada: 300 - 500 uds. Capacidad de la bandeja de salida: 80-150 uds. Lote en pantalla: 3 dígitos LED. Número de conteo en pantalla: 4 dígitos LED. Medidas: 355 x 266 x 330 mm. Peso neto: 4,5 kg. **El contador de monedas.**

Safescan®

D

220
monedas
/min.



CÓD. REF.  

154979 113-0547 - 1 209,20€

CONTADOR DE MONEDAS 1250

Cuenta y clasifica 220 monedas por minuto. Capacidad de la tolva 300-500 monedas. Función de suma y de fajos. Valor total y cantidad por denominación. Exporta los resultados del conteo a la impresora Safescan TP-230 (opcional). Parada automática cuando una taza está llena. Rápido y fácil de usar. Medidas: 355 x 266 x 330 mm. Peso: 5 kg. **El contador de monedas.**

Safescan®

E

CÓD. REF.  

154983 131-0573 - 1 256,39€

CONTADORA DE DINERO 6165

Cuenta monedas, billetes, cartuchos de monedas y billetes en fajos. 13 divisas preinstaladas: EUR, USD, GBP, HF, PLN, HUF, SEK, NOK, DKK, BGN, CZK, RON, AUD. Cuenta una caja registradora en menos de 2 minutos. Reloj a tiempo real. Tamaño compacto, ideal para oficinas o tiendas minoristas. Funcionamiento silencioso. Función de agregar automáticamente: agrega automáticamente los billetes y monedas contados al total después de retirar los billetes o monedas de la plataforma. Función de pasar a la siguiente denominación después de retirar los billetes o monedas de la plataforma. Calibración automática continua de la balanza. Actualizaciones de divisas gratuitas. Medidas: 226 x 142 x 76 mm. Peso: 0,540 kg.

La máquina contadora.



UNIDAD MÍNIMA DE VENTA



PERMITE APERTURA DE ENVASE



MEDIDAS: ANCHO X ALTO X PROFUNDIDAD

MÁQUINAS DE OFICINA

MÁQUINAS CONTADORAS MANUALES

Q-CONNECT®

A

CÓD. REF.  
47234 KF10860 - 1 6,30€

MÁQUINA CONTADORA MANUAL

Contadora manual. Cuenta de 0 a 9999. Palanca de reinicio de conteo. Se ajusta bien a la mano. Peso: 50 g. **La máquina contadora.**



Q-CONNECT®

B

CÓD. REF.  
156695 KF17285 - 1 6,56€

MÁQUINA CONTADORA MANUAL

Contadora manual digital. Cuenta de 0 a 99999. Botón de reinicio de conteo. Se ajusta bien a la mano. **La máquina contadora.**



DETECTORES Y CONTADORES DE BILLETES FALSOS

ÍNDICE DE ICONOS DETECTORES DE BILLETES FALSOS



Detección magnética



Detección ultravioleta



Fibra de metal



Detección de infrarrojos



Detección del tamaño



Detecta euro



Detecta libra



Detecta dólar

Q-CONNECT®

C



CÓD. REF.  
53173 KF14928 - 1 15,02€

DETECTOR DE BILLETES FALSOS PORTÁTIL MINI

Detector portátil de billetes falsos muy práctico por su pequeño tamaño. Incluye una cinta para llevarlo colgado. Pilas incluidas. Medidas: 88 x 265 x 23 mm. Peso: 0,7 kg. **El detector.**



Safescan®



CÓD.  
154990 - 1 26,34€
 REPUESTO BOMBILLA

D



UV

CÓD. REF.  
154976 131-0397 - 1 59,97€

DETECTOR ULTRAVIOLETA DE BILLETES FALSOS 50

Potente 9W lámpara UV. Apto para cualquier divisa. Verifica las características de seguridad UV de los billetes. Comprueba tarjetas de crédito, pasaportes y otros documentos de identificación. Con reflector, para asegurar una calidad de luz UV superpotente. Medidas: 206 x 102 x 88 mm. Peso: 515 g. **El detector.**

Q-CONNECT®

E



HOMOLOGADO POR EL B.D.E.



ALIMENTACIÓN 220V - 20W

CÓD. REF.  
53169 KF14930-N2 - 1 163,70€

CONTADOR Y DETECTOR DE BILLETES FALSOS

Señalización bueno/malo automática. Alimentación y opción de salida del billete seleccionable: frontal o posterior. Con cuenta de número y de valor. Velocidad de prueba < 1 segundo. Puerto USB para actualizaciones de software. Incluye cable a red y toma de enchufe para Europa y UK. Certificado CE. Medidas: 155 x 82 x 137 mm. Peso: 0,7 kg. **El detector.**

Safescan®

F



CÓD. REF.  
154977 112-0529 - 1 150,54€

DETECTOR DE BILLETES FALSOS 155-S

Detección de billetes falsos. 7 formas de detección: infrarrojos, tinta magnética, hilo metálico, marca de agua, color, tamaño y espesor. Adecuado para la detección de los billetes actuales y nuevos. Alarma para billetes sospechosos con una señal visual y sonora. Muestra la cantidad y el total. Testado regularmente por los bancos centrales para garantizar una detección 100%. Gran pantalla LCD. Diseño compacto. Divisas preprogramadas: EUR, GBP, CHF, SEK, NOK, DKK. Otros packs de divisas disponibles para descargar gratis. Verifica los billetes en cuatro posiciones para todas las divisas preprogramadas. Puerto de actualización para actualizar divisas. Actualizaciones de divisas gratuitas. Velocidad de verificación: < 1/2 segundo. Medidas: 156 x 120 x 76 mm. Peso del producto: 660 g. **El detector.**



CÓD.  
154978 - 1 25,14€
 REPUESTO BATERÍA



Q-CONNECT®



A



CÓD. REF. 156365 - 1 32,78€
REPUESTO BATERÍA



CÓD. REF. 156364 KF17281 - 1 493,75€

CONTADOR Y DETECTOR DE BILLETES FALSOS

Contadora y detectora profesional. Cuenta y verifica hasta 1500 billetes por minuto. Cuenta y verifica billetes mezclados de euros, dólares y libras. Doble sensor de detección CIS. Capacidad de tolva: 300 billetes. Capacidad del apilador: 200 billetes. Fuente de alimentación: AC 100-240V, 50/60Hz. Consumo eléctrico < 50W. Interface externa: RS232, RJ-11, puerto USB, tarjeta SD o puerto LAN. Medidas: 263 x 268 x 255 mm. Peso: 6,4 kg. **El detector.**

Q-CONNECT®



B



CÓD. REF. 63610 KF18638 - 1 547,24€

CONTADOR Y DETECTOR DE BILLETES FALSOS

Detección magnética, fibra metal (solo para euros), ultravioleta e infrarrojos. Señalización bueno/malo. Conteo automático, conteo por lotes. Apto para euro, dólar, libras esterlinas y moneda local disponible. Inicio automático, borrado de datos, y funciones de memoria. Velocidad: 1000 billetes al minuto. Apila en tacos de 200 billetes. Alimentación: 220V/ 50Hz. Certificado CE. Medidas: 311 x 195 x 261 mm. Peso: 8 kg. **El detector.**

Safescan®



C



CÓD. REF. 154980 - 1 242,21€

CONTADOR Y DETECTOR DE BILLETES FALSOS 22-10

Velocidad contadora de 1000 billetes/minuto. Para todas las divisas. Formas de detección: UV y tamaño. Alarma para billetes sospechosos o de tamaño diferente. Adición y función de fajos. Fácil de utilizar. Adecuado para la detección de los billetes actuales y nuevos. Inicio automático y parada automática. Amplia pantalla LCD. Carga trasera. Amplia tolva para 300 billetes. Medidas: 250 x 184 x 295 mm. Peso: 5,8 kg. **El detector.**

Safescan®



D



CÓD. REF. 154981 - 1 565,01€

CONTADOR Y DETECTOR DE BILLETES FALSOS 2465-S

Cuenta y verifica hasta 1000 billetes por minuto. Cuenta billetes de euros mezclados. Verificación y conteo de EUR, GBP, CHF, PLN, SEK, NOK. Detección de billetes falsos de 7 formas: UV, MG, MT, infrarrojos, color, tamaño y grosor. Capacidad de la tolva: 300 billetes. Capacidad del apilador: 220. Adecuada para la detección de los billetes actuales y nuevos. Conteo de valor de billetes y detección de billetes falsos para EUROS. 100% testado por valor. Función de agregar: cuenta el importe total por denominación. Función de batch para crear fajos de cierta cantidades de billetes. Actualizaciones de divisas gratuitas. Medidas: 311 x 195 x 261 mm. Peso: 6,5 kg. **El detector.**

Safescan®



E

CÓD. REF. 163841 - 1 438,01€

CONTADOR Y DETECTOR DE BILLETES FALSOS 2265

Cuenta billetes mezclados de euros y de libras esterlinas y billetes clasificados de todas las demás divisas. Cuenta hasta 1200 billetes por minuto. Verifica hasta cinco características de seguridad: UV, MG, color, tamaño y espesor. Emite una señal sonora y muestra una alarma visual cuando detecta un billete sospechoso. Inicio y parada automáticos cada vez que se coloca un fajo de billetes. Suma los resultados de varios conteos con la función ADD. Crea fajos de un número determinado de billetes con la función Batch. Capacidad de la tolva: hasta 300 billetes. Capacidad del apilador: 200 billetes. Actualizaciones gratuitas descargables mediante memoria USB. Alimentación: 220V ~ 240V. Dimensiones: 295 x 250 x 184 mm. Peso: 6,2 kg. **El detector.**



UNIDAD MÍNIMA DE VENTA



PERMITE APERTURA DE ENVASE



MEDIDAS: ANCHO X ALTO X PROFUNDIDAD

MÁQUINAS DE OFICINA

DETECTORES Y CONTADORES DE BILLETES FALSOS

Safescan®

A



CÓD.
 166443 - 1 547,80€

CONTADOR Y DETECTOR DE BILLETES FALSOS 2850

Contadora para los billetes clasificados de todas las divisas. Cuenta hasta 1500 billetes por minuto. Tolva con capacidad para 500 billetes. 3 formas de detección: UV, MG y tamaño. Función de suma y conteo. Función calculadora. Pantalla táctil de alta definición y menú de acceso rápido. Muestra notificaciones de mantenimiento cuando requiere limpieza. Limpieza sencilla gracias a la apertura del panel superior. Medidas: 259 x 240 x 255 mm. Peso: 6,4 kg. **El detector.**



ACCESORIOS PARA DETECTORES Y CONTADORES DE BILLETES FALSOS

Safescan®

B



CÓD.
 154990 - 1 26,34€

LÁMPARA ULTRAVIOLETA

Lámpara UV de 9W. Fácilmente reemplazable. Repuesto para detectores UV Safescan 50 y 70. Medidas: 33 x 170 x 23 mm. Peso: 36 g. **La bombilla.**

Safescan®

C



CÓD.
 154978 - 1 25,14€

BATERÍA DE LITIO RECARGABLE

Para Safescan 155. Batería de litio recargable. Dura hasta 30 horas. Potencia: 10.8V/600mA. Medidas: 37 x 38 x 16 mm. Peso: 48 g. **La batería.**

Safescan®

D



CÓD.
 166445 - 1 24,54€

APILADOR EXTRAÍBLE RS-100

Para detector automático 155-S (154977). Medidas: 96 x 105 x 24 mm. **El apilador.**

Q-CONNECT®

E



CÓD. REF.
 156365 KF17282 - 1 32,78€

BATERÍA DE LITIO RECARGABLE

Batería de litio recargable para detectora de billetes KF17281. Voltaje: 10,8V. Capacidad: 600 mAh. Medidas: 50 x 45 x 20 mm. Peso: 55 g. **La batería.**

ROTULADORES DETECTORES DE BILLETES FALSOS

liderpape®

F



CÓD. REF.
 166633 RT22 - 1 1,98€

ROTULADOR ECOUSE DETECTOR DE BILLETES FALSOS

Verifica la autenticidad de los billetes de Euro y de las principales divisas del mundo. Con cuerpo de plástico 100% reciclado, respetuoso con el medioambiente. Punta redonda. Trazo de 3 mm. **El rotulador.**

Q-CONNECT®

G



CÓD. REF.
 27716 KF14620 - 1 3,90€

ROTULADOR DETECTOR DE BILLETES FALSOS

Fácil de usar. Gracias a una solución química especial es capaz de verificar la autenticidad de los billetes de Euro y de las principales divisas del mundo. 100% fiable. Punta biselada. Trazo entre 2 y 5 mm. **El rotulador.**





03



**SERVICIOS
GENERALES**



SERVICIOS GENERALES

RESUMEN PAPEL HIGIÉNICO

CÓDIGO	MARCA	TIPO	COLOR	CAPAS	ANCHO	DIÁMETRO	MANDRIL	METROS
78528	AMOOS	DOMÉSTICO	BLANCO	2	87 mm	100 mm	45 mm	13 m
78529	AMOOS	DOMÉSTICO	BLANCO	2	90 mm	120 mm	45 mm	30 m
70001	SCOTTEX	DOMÉSTICO	BLANCO	2	93 mm	105 mm	40 mm	40,8 m
70002	SCOTTEX	DOMÉSTICO	BLANCO	2	98 mm	122 mm	45 mm	17,20 m
18815	OLIMPIC	DOMÉSTICO	BLANCO	2	90 mm	93 mm	40 mm	18 m
72336	GC	DOMÉSTICO	BLANCO	2	90 mm	93 mm	40 mm	18 m
76247	BUGA	INDUSTRIAL	BLANCO	2	90 mm	165 mm	45 mm	130 m
71793	TORK	INDUSTRIAL	BLANCO	2	90 mm	160 mm	61 mm	160 m
159992	DAHI	INDUSTRIAL	BLANCO	2	90 mm	160 mm	45 mm	140 m
75587	TORK	INDUSTRIAL	BLANCO	1	90 mm	195 mm	61 mm	290 m
155035	TORK	INDUSTRIAL	BLANCO	2	97 mm	260 mm	59 mm	360 m
25874	-	INDUSTRIAL	BLANCO	2	82 mm	190 mm	62,5 mm	160 m
155835	-	INDUSTRIAL	BLANCO	2	90 mm	190 mm	70 mm	161 m
25815	-	INDUSTRIAL	BLANCO	2	82 mm	180 mm	45 mm	130 m

PAPEL HIGIÉNICO DOMÉSTICO

amoos

A

16,5 g/m² 2

cód.  

78528 - 1 5,48€

PAPEL HIGIÉNICO

Papel higiénico 100% pura celulosa. 2 capas. Medidas del rollo: 100 mm de diámetro x 87 mm de alto. Mandril: 45 mm. 13 metros. Gramaje: 16,5 g/m². **El paquete de 12 rollos.**



amoos

B

15 g/m² 2

cód.  

78529 - 1 9,63€

PAPEL HIGIÉNICO

Papel higiénico 100% pura celulosa. 2 capas. Medidas del rollo: 120 mm de diámetro x 90 mm de alto. Mandril: 45 mm. 30 metros. Gramaje: 15 g/m². **El paquete de 18 rollos.**



Scottex

C

19 g/m² 2

cód.  

70001 - 1 4,65€

PAPEL HIGIÉNICO DOBLE LARGO

Papel higiénico megarrollo. Con doble largo. Larga duración y máxima suavidad. 2 capas. Medidas del rollo: 105 mm de diámetro x 93 mm de alto. Mandril: 40 mm. 40,8 metros. Gramaje: 19 g/m². **El paquete de 6 rollos.**



Scottex

D

19 g/m² 2

cód.  

70002 - 1 6,44€

PAPEL HIGIÉNICO

Papel higiénico suave, resistente y largo. Máxima higiene. Alta calidad a un precio económico. 2 capas. Mandril: 45 mm. 17,2 metros. Gramaje: 19 g/m². **El paquete de 16 rollos.**



TOP 

OLIMPIC

E

18 g/m² 2

cód.  

18815 - 1 2,46€

PAPEL HIGIÉNICO

Rollos de papel tisú de gran suavidad y absorción. Acabado microgofrado. 2 capas. Medidas del rollo: 93 mm de diámetro x 90 mm de alto. Diámetro mandril: 40 mm. Gramaje: 18 g/m². Medidas: 96 mm x 18 m. **El paquete de 4 rollos.**



ECO 

GC

F

18 g/m² 2

cód.  

72336 - 1 4,76€

PAPEL HIGIÉNICO

Rollos higiénicos de papel tisú suaves y absorbentes. Acabado microgofrado. 2 capas. Medidas del rollo: 93 mm de diámetro x 90 mm de alto. Diámetro mandril: 40 mm. 18 metros. Gramaje: 18 g/m². **El paquete de 12 rollos.**



Q-CONNECT®

A

DISPENSADOR

CÓD.	REF.		
75183	KF16756	- 1	74,15€

DISPENSADOR DE PAPEL HIGIÉNICO JUMBO

En acero inoxidable. Puerta con cerradura y 2 llaves para sustituir el recambio. Medidas: 115 x 254 x 265 mm.

El dispensador.

RECAMBIO

CÓD.	MEDIDAS		
155835	45 mm x 161 m	- 18	4,42€
25874	82 mm x 161 m	- 1	4,42€



dahi

B



CÓD.			
159997	- 1		22,89€

DISPENSADOR DE PAPEL HIGIÉNICO JUMBO

Dispensador de papel higiénico para rollos industriales. Fabricado en ABS. Con cierre de llave de seguridad. Color blanco. Medidas: 326 x 304 x 125 mm.

El dispensador.

TORK

C

RECAMBIO

CÓD.	MEDIDAS		
71793	90 mm x 160 m	- 12	4,11€

DISPENSADOR

CÓD.			
71792	- 1		92,92€

DISPENSADOR DE PAPEL HIGIÉNICO T2 JUMBO

Proporciona gran capacidad extra para papel higiénico jumbo. Compartimento para rollo de hasta 35 m. Visor semitransparente para ver cuándo es preciso efectuar la reposición. Freno óptimo de los rollos para una ágil dispensación sin riesgo de caída. Dientes reforzados con fibra de vidrio: corte limpio y sencillo del papel. Adecuado para sitios de gran afluencia. Color blanco y transparente. Medidas: 345 x 275 x 132 mm. **El dispensador.**

TORK

D

ECO

1



CÓD.			
75587	- 1		4,64€

PAPEL HIGIÉNICO MINIJUMBO INDUSTRIAL

Papel higiénico minijumbo. 1 capa. Medidas: 195 mm de diámetro x 90 mm de alto. Mandril: 61 mm. 290 metros. Para dispensador T2. **El rollo.**

TORK

E

ECO

17
g/m²

2



CÓD.			
71793	- 12		4,11€

PAPEL HIGIÉNICO JUMBO INDUSTRIAL

2 capas. Absorbente, suave y de alto rendimiento. Apto para aseos de afluencia media. Color blanco. Medidas: 90 mm x 160 m. Diámetro del mandril: 61 mm. 160 metros. Gramaje: 17 g/m². **El rollo.**

dahi

F

ECO

15,7
g/m²

2



CÓD.			
159992	- 1		39,21€

PAPEL HIGIÉNICO JUMBO

Papel higiénico de celulosa virgen 100%. 2 capas. Mandril: 45 mm. Ancho: 90 mm. Largo: 140 m. **El pack de 18 rollos.**

BUGA
Clean

G

17
g/m²

2

CÓD.			
76247	- 18		2,91€

PAPEL HIGIÉNICO INDUSTRIAL

Papel higiénico de gran suavidad. Acabado doble capa gofrado. Medidas del rollo: 165 mm de diámetro x 90 mm de alto. Diámetro del mandril: 45 mm. 130 metros. Gramaje: 17 g/m². **El rollo.**



UNIDAD MÍNIMA DE VENTA



PERMITE APERTURA DE ENVASE



MEDIDAS: ANCHO X ALTO X PROFUNDIDAD

SERVICIOS GENERALES

DISPENSADORES Y PAPEL HIGIÉNICO JUMBO

TORK

A



cód. **155035** - 1 100,01€

PAPEL HIGIÉNICO JUMBO INDUSTRIAL

Ofrece más papel higiénico que los rollos normales. 2 capas. Ideales para ubicaciones de mucho tránsito. Acabado gofrado. Medidas: 260 mm de diámetro x 97 mm de alto. Diámetro del mandril: 59 mm. 360 metros.

El paquete de 6 rollos.

B



17 g/m²

cód. **25874** - 1 4,42€

PAPEL HIGIÉNICO JUMBO INDUSTRIAL

2 capas. 82 mm ancho x 120 m largo. Diámetro: 190 mm. Mandril: 62,5 mm de diámetro. Gramaje: 17 g/m². Para dispensador KF16756. **El rollo.**

C



17 g/m²

cód. **155835** - 18 4,42€

PAPEL HIGIÉNICO JUMBO INDUSTRIAL

2 capas. Diámetro: 190 mm. Medidas: 90 mm x 120 m. Mandril: 70 mm de diámetro. Gramaje: 17 g/m². Para dispensador KF16756. **El rollo.**

D



17 g/m²

cód. **25815** - 18 3,50€

PAPEL HIGIÉNICO JUMBO RECICLADO

2 capas. 82 mm ancho x 130 m largo. Diámetro: 180 mm. Mandril: 45 mm de diámetro. Gramaje: 17 g/m². **El rollo.**

DISPENSADORES Y PAPEL SECANTE INDUSTRIAL

JOFEL

E



cód. **161936** - 1 69,02€

PORTABOBINA INDUSTRIAL

Dispensador de bobinas industriales. Chasis de acero de 20 mm de diámetro. Con sierra de corte para bobinas de hasta 500 m. Medidas: 435 x 416 x 285 mm. **El portabobinas.**

mapelor

F



16 g/m²

cód. **46827** - 2 20,40€

BOBINA DE CELULOSA INDUSTRIAL

Bobina de celulosa industrial. 2 capas. 260 mm de ancho x 430 m de largo. Bobina de 4,5 kg. Gramaje: 16 g/m². **El rollo.**

Amoos
PROFESIONAL

G



17,5 g/m²

cód. **78534** - 1 44,25€

BOBINA DE CELULOSA INDUSTRIAL

Bobina de papel industrial 100% celulosa. 2 capas. 235 mm de ancho x 400 m de largo. Diámetro: 300 mm. Mandril: 76 mm de diámetro. Gramaje: 17,5 g/m². **El paquete de 2 rollos.**

Amoos
PROFESIONAL

H



19 g/m²

cód. **78535** - 1 40,20€

BOBINA DE CELULOSA INDUSTRIAL

Bobina de papel industrial 100% celulosa. Color azul. 2 capas. 235 mm de ancho x 300 m de largo. Diámetro: 290 mm. Mandril: 76 mm de diámetro. Gramaje: 19 g/m². **El paquete de 2 rollos.**



Q-CONNECT®

A



CALIDAD
PRECIO

RECAMBIO

CÓD.	MEDIDAS		
36505	195 mm x 135 m	- 1	8,81€

DISPENSADOR

CÓD.	REF.		
36164	KF00889	- 1	54,87€

DISPENSADOR DE PAPEL SECAMANOS PARA BOBINA

Puerta con cerradura y 2 llaves para sustituir el recambio. Color: cubierta azul / base blanca. Medidas: 225 x 275 x 220 mm. **El dispensador.**

dahi

B



CÓD.		
159995	- 1	27,18€

DISPENSADOR DE PAPEL SECAMANOS PARA BOBINA

Dispensador de papel secamanos en mecha. Fabricado en ABS. Con cierre de llave de seguridad. Color blanco. Medidas: 321 x 207 x 220 mm. **El dispensador.**

TORK

C



RECAMBIO

CÓD.		
71795	- 1	9,39€

DISPENSADOR

CÓD.		
71794	- 1	137,70€

DISPENSADOR DE PAPEL SECAMANOS PARA BOBINA

Uso sencillo, que permite al usuario utilizar tanto papel como necesite. Ideal para áreas de poca afluencia, en las que es necesario tanto la limpieza de las manos como de las superficies. Diseñado para una reposición rápida y sencilla. Dientes de acero inoxidable. Dispensación flexible. Color blanco. Medidas: 239 x 360 x 227 mm. **El dispensador.**

TORK

D

19 g/m²

2



ECO



CÓD.		
71795	- 1	9,39€

PAPEL SECAMANOS

Ideal para absorber y secar. Apto para el secado de manos. Color blanco. Compatible con el dispensador M2. 2 capas. 150,2 m. 429 hojas. Medidas hoja: 350 x 205 mm. Gramaje: 19 g/m². **El rollo.**

TORK

E



ECO

1



CÓD.		
155038	- 1	116,66€

PAPEL SECAMANOS

Papel de secado multiuso. 1 capa. Ideal para tareas de secado ligeras y secado de manos. Este papel puede utilizarse con el dispensador de alimentación central Tork® Mini, una solución versátil y compacta para entornos profesionales en los que es necesario secar tanto manos como superficies. Color blanco. 120 m. Medidas: 215 x 140 mm Ø. **El paquete de 11 rollos.**

TORK

F



ECO

2



CÓD.		
155039	- 1	122,04€

PAPEL SECAMANOS

Papel de secado. 2 capas. Ideal para limpiar líquidos y secarse las manos. Este papel puede utilizarse con el dispensador de alimentación central Tork®, una solución versátil de gran capacidad para entornos profesionales en los que es necesario secar tanto manos como superficies. Color blanco. 160 m. Medidas: 215 x 190 mm Ø. **El paquete de 6 rollos.**

TORK

G



ECO

2



CÓD.		
155037	- 1	123,26€

PAPEL SECAMANOS

Papel de secado. 2 capas. Ideal para limpiar líquidos y secarse las manos. Este papel puede utilizarse con el dispensador de alimentación central Tork®, una solución versátil y compacta para entornos profesionales en los que es necesario secar tanto manos como superficies. Color blanco. 74,9 m. Medidas: 215 x 140 mm Ø. **El paquete de 11 rollos.**



UNIDAD MÍNIMA DE VENTA



PERMITE APERTURA DE ENVASE



MEDIDAS: ANCHO X ALTO X PROFUNDIDAD

SERVICIOS GENERALES

DISPENSADORES Y PAPEL MECHA SECAMANOS



A



cód.
155684 - 6 16,20€

TOALLA DE PAPEL SECAMANOS

Toallas de mano en rollo. Gruesas, absorbentes y ofrecen un secado de manos eficaz. Para dispensadores de toallas de mano en rollo H1. Color blanco. Medidas: 210 mm de ancho x 150 m de largo. **El rollo.**

B



19,5 g/m²

cód.
36505 - 1 8,81€

PAPEL SECAMANOS

2 capas. Precortado. 199 mm de ancho x 135 m de largo. Diámetro: 197 mm. Mandril extraíble para dispensadores con mecha: 76 mm de diámetro. Gramaje: 19,5 g/m². **El rollo.**



C



43 g/m²

cód.
76248 - 6 11,93€

PAPEL SECAMANOS

Gran resistencia. Papel reciclado. Una capa. Color blanco. Diseñado para dispensadores de papel mecha y palanca. 1 capa. Diámetro del mandril: 76 mm. 350 m. Medidas: 350 x 210 mm. Gramaje: 43 g/m². **El rollo.**



D



16,5 g/m²

cód.
78532 - 1 35,79€

PAPEL SECAMANOS

Bobinas 100% pura celulosa. 2 capas. 190 mm de ancho x 130 m de largo. Diámetro: 200 mm. Mandril: 76 mm de diámetro. Gramaje: 16,5 g/m². **El paquete de 6 rollos.**



E



17,5 g/m²

cód.
159988 - 1 35,87€

PAPEL SECAMANOS

Papel secamanos. 2 capas. Celulosa gofrada virgen 100%. Medidas de la bobina: 195 mm x 145 m. **El pack de 6 rollos.**



F



19 g/m²

cód.
78533 - 1 38,42€

PAPEL SECAMANOS

Bobinas 100% pura celulosa. Color azul. 2 capas. 200 mm de ancho x 100 m de largo. Diámetro: 200 mm. Mandril: 76 mm de diámetro. Gramaje: 19 g/m². **El paquete de 6 rollos.**



Q-CONNECT®

A

RECAMBIO.
200 x 230 mm. Pack de 196 toallitas.

CÓD.	GRAMAJE	📦	📦	
59545	19 g/m ²	-	1	2,13€
59546	19,5 g/m ²	-	1	2,15€

DISPENSADOR

CÓD.	REF.	📦	📦	
75184	KF16757	-	1	91,09€

DISPENSADOR DE TOALLITAS GRANDE

Fabricado en acero inoxidable. Recambios códigos 59545 y 59546. Puerta con cerradura y 2 llaves para sustituir el recambio. Medidas: 283 x 100 x 365 mm. **El dispensador.**



dahi

B

CÓD.	📦	📦	
159994	-	1	19,70€

DISPENSADOR DE TOALLITAS

Dispensador de toallitas con doblado en z, c, w o v. Fabricado en ABS. Con cierre de llave de seguridad. Color blanco. Medidas: 370 x 277 x 130 mm. **El dispensador.**



TORK

C



RECAMBIO

CÓD.	📦	📦	
155684	-	6	16,20€

DISPENSADOR

CÓD.	📦	📦	
155683	-	1	310,50€

DISPENSADOR DE TOALLITAS H1

Dispensador de toallas de mano en rollo. Utiliza rollos de toallas precortadas, no interplegadas. Ideal para aseos muy transitados. Reduce el consumo gracias a la dispensación individual. Diseño moderno y funcional. Gran capacidad que permite dar servicio a más clientes con menos rollos. Color blanco. Medidas: 372 x 337 x 203 mm. **El dispensador.**

TORK

D

DISPENSADOR

CÓD.	📦	📦	
71788	-	1	133,73€

DISPENSADOR DE TOALLITAS H2

Adecuado para entornos que exigen tanto calidad como higiene. Fácil reposición; hasta 2,5 paquetes. Dispensación individual, reducción del consumo garantizada. Protección del contenido excedente. Garantía de higiene, el usuario tan sólo toca el producto que va a usar. Diseño de grosor especialmente reducido, ahorro de espacio. Tapa de apertura lateral. Color blanco. Medidas: 302 x 444 x 102 mm. **El dispensador.**



RECAMBIO
(Gramaje: 42 g/m²)

CÓD.	📦	📦	
71789	-	1	5,69€

TORK

E

DISPENSADOR

CÓD.	📦	📦	
71790	-	1	94,58€

DISPENSADOR DE TOALLITAS H3

Adecuado para entornos que exigen tanto calidad como higiene. Fácil reposición; hasta 2,5 paquetes. Dispensador sencillo y cómodo. Protección del contenido excedente. Garantía de higiene. Diseño robusto ideal para entornos exigentes. Tapa de apertura lateral. Color blanco. Medidas: 333 x 439 x 136 mm. **El dispensador.**



RECAMBIO
(Gramaje: 42 g/m²)

CÓD.	📦	📦	
71791	-	1	7,17€



Amoos
PROFESSIONAL

F

16,5
g/m²

2

CÓD.	📦	📦	
78541	-	1	38,88€

TOALLA DE PAPEL SECAMANOS

Toallas de papel secamanos fabricadas en pasta 100%. Color blanco. 2 capas. Zig zag. Medidas: 210 x 220 mm. Gramaje: 16,5 g/m². **La caja de 4000 unidades.**



dahi

G

2

CÓD.	MODELO	GRAMAJE	📦	📦	
159990	ECOPASTA	19 g/m ²	-	1	45,98€
159991	CELULOSA	18,5 g/m ²	-	1	46,05€

TOALLA DE PAPEL SECAMANOS

Toalla de papel secamanos. Plegado en Z. 2 capas. Caja con 20 paquetes de 200 unidades. Medidas: 225 x 220 mm. **La caja de 20 paquetes.**



ECO



UNIDAD MÍNIMA DE VENTA



PERMITE APERTURA DE ENVASE



MEDIDAS: ANCHO X ALTO X PROFUNDIDAD

SERVICIOS GENERALES

DISPENSADORES Y TOALLITAS SECAMANOS



A

19 g/m² 2

CÓD.

59545 - 1 2,13€

TOALLA DE PAPEL SECAMANOS

Con exclusivo encolado de capas que le aporta un extra de suavidad, comodidad y resistencia. Fabricadas con papel reciclado. Empaquetado 100% cerrado que garantiza la máxima higiene y asepsia. Plegado V. 2 capas. Medidas: 200 x 230 mm. Gramaje: 19 g/m². **El paquete de 196 toallas engarzadas.**



B

19,5 g/m² 2

CÓD.

59434 - 1 4,58€

TOALLA DE PAPEL SECAMANOS

Con exclusivo encolado de capas que le aporta un extra de suavidad, comodidad y resistencia. Empaquetado 100% cerrado que garantiza la máxima higiene y asepsia. Fabricado con papel reciclado. Plegado W. 2 capas. Medidas: 225 x 310 mm. Gramaje: 19,5 g/m². **El paquete de 144 toallas engarzadas.**



C



19,5 g/m² 2



CÓD.

59546 - 1 2,15€

TOALLA DE PAPEL SECAMANOS

Con exclusivo encolado de capas que le aporta un extra de suavidad, comodidad y resistencia. Empaquetado 100% cerrado que garantiza la máxima higiene y asepsia. Fabricado con papel reciclado. Plegado V. 2 capas. Medidas: 200 x 230 mm. Gramaje: 19,5 g/m². **El paquete de 196 toallas engarzadas.**



D



2



CÓD.

155007 - 1 6,71€

TOALLA DE PAPEL SECAMANOS

Toallas de mano entreplegadas. Extrasuaves y de tamaño grande, que proporcionan suavidad a las manos y un tacto de gran calidad. Estas toallas son adecuadas para el Tork Xpress® Dispensador de toallas de mano entreplegadas, para aseos con un tránsito moderado. Fabricadas con papel reciclado. Se adapta a lugares pequeños y ofrece comodidad e higiene a sus clientes. Color blanco. 2 capas. Medidas: 340 x 212 mm. **El paquete de 100 toallas engarzadas.**



E

42 g/m² 2

CÓD.

71791 - 1 7,17€

TOALLA DE PAPEL SECAMANOS

Recambio de toallas secamanos. Entredoblada tamaño grande. Garantía de mayor suavidad y rentabilidad. Buena capacidad de absorción. 2 capas. Para dispensador H3. Medidas: 130 x 115 mm. Gramaje: 42 g/m². **El paquete de 250 toallas engarzadas.**



F



42 g/m² 2



CÓD.

71789 - 1 5,69€

TOALLA DE PAPEL SECAMANOS

Recambio de toallas secamanos. Entredoblada tamaño grande. Garantía de mayor suavidad y rentabilidad. 2 capas. Medidas del paquete: 212 x 120 x 85 mm. Medida de la hoja: 212 x 340 mm. Para dispensador H2. Gramaje: 42 g/m². **El paquete de 136 toallas engarzadas.**



SECAMANOS ELÉCTRICO

Q-CONNECT®

G

CÓD. REF.

75186 KF16759 - 1 155,96€

SECADOR DE MANOS ELÉCTRICO

Secador de manos automático, se activa mediante sensor. Color blanco. Potencia: 900W. 220V. Medidas: 240 x 205 x 256 mm. **El secador.**



SERVICIOS GENERALES

PAÑUELOS DE PAPEL Y PAPEL HÚMEDO



A



B



CÓD.
58723 - 1 2,13€

PAÑUELO DE PAPEL TISÚ

Estuches de pañuelos papel tisú de 2 capas. Gran suavidad y absorción. Medidas del pañuelo: 210 x 207 mm. Gramaje: 16 g/m². Presentados en caja dispensadora. **La caja de 100 unidades.**



CÓD.
155687 - 1 2,85€

PAÑUELOS DE PAPEL

Pañuelos faciales extrasuaves. 2 capas. Resistente y absorbente para una comodidad extra. Medidas: 209 x 200 mm. **La caja de 100 unidades.**



C



CÓD.
72583 - 6 0,31€

PAÑUELOS DE PAPEL

Pañuelos desechables muy suaves y resistentes. 2 capas. Sin perfume. Gramaje: 38 g/m². **El paquete de 8 pañuelos.**

Renova

D



CÓD.
159428 - 1 2,72€

PAÑUELOS DE PAPEL

Pañuelos desechables suaves y resistentes. 2 capas. Medidas del pañuelo: 50 x 270 x 100 mm. Paquetes de 10 pañuelos. **El paquete de 10 paquetes.**



E



CÓD.
153561 - 1 1,64€

TOALLITAS HÚMEDAS

Toallas húmedas para WC. Limpia la piel manteniendo su pH natural. **El paquete de 60 unidades.**

PAPEL PARA CAMILLAS



F



CÓD.	Nº SERVICIOS	MEDIDAS DEL SERVICIO	MEDIDAS			
78852	67	740 x 500 mm	500 mm x 50 m	1	3	8,00€
78851	81	740 x 590 mm	590 mm x 60 m	1	6	13,48€

PAPEL PARA CAMILLAS

Rollo de papel para camillas 100% pura celulosa. Precortado. Gran calidad y resistencia. 2 capas. Color blanco. Mandril: 45. Gramaje: 16,5 g/m². **El rollo.**



UNIDAD MÍNIMA DE VENTA



PERMITE APERTURA DE ENVASE



MEDIDAS: ANCHO X ALTO X PROFUNDIDAD

SERVICIOS GENERALES

CAFÉ

INFORMACIÓN: BENEFICIOS DEL CAFÉ PARA LA SALUD.

1. Su mayor beneficio son los antioxidantes que contiene el grano, sustancias denominadas polifenoles, que entre sus múltiples funciones protege de las mutaciones celulares y retrasa su envejecimiento. Sólo las moras, nueces, fresas, alcachofas y arándanos contienen más antioxidantes que el café.
2. El consumo de café de forma constante, también está asociado con la disminución de hasta un 65 por ciento de padecer demencia en la vejez. Resultado que está asociado a los efectos que hace esta bebida en el sistema nervioso central.
3. Así mismo, también ayuda a activar y elevar la capacidad de alerta, además de que permite se tenga una mejor concentración por más tiempo.
4. Incluso, se ha demostrado que podría tener efectos preventivos en la lucha contra enfermedades de tipo neurodegenerativas como Parkinson o Alzheimer.

JOCCA

HOME & LIFE

A



CÓD.



162743 - 1 57,47€

CAFETERA ITALIANA

Cafetera eléctrica sin cables. Con capacidad para 6 tazas. Gira 360° sobre su base. Jarra transparente con asa de toque frío. Botón de encendido y apagado. Piloto luminoso de encendido. Sistema siempre caliente, mantiene el café caliente. 220-240 V. 50 Hz. 450-480 W. Peso: 1,260 Kg. Medidas: 135 x 250 x 205 mm. **La cafetera.**

Nestlé

B

PARA CAFETERAS DE GOTEO, MOKA Y EXPRES



C

PARA CAFETERAS DE GOTEO, MOKA Y EXPRES



250 g

CÓD.



50044 1 4 6,02€

CAFÉ MOLIDO BONKA

Café de carácter equilibrado y con cuerpo. Tueste medio y perfil aromático. Natural. **El paquete de 250 g.**

250 g

CÓD.



77546 - 1 5,07€

CAFÉ MOLIDO SAIMAZA

Café molido de tueste natural. Sabor puro e inconfundible y aroma envolvente. Natural. **El paquete de 250 g.**

NESCAFÉ

D



MARCILLA

E



10x

2 g

CÓD. TIPO



72333	NATURAL	- 1	2,72€
72334	DESCAFEINADO	- 1	2,60€

CAFÉ EN SOBRES NESCAFÉ

Café en monodosis de 2 g. **La caja de 10 sobres.**

CÓD.	TIPO	FUERZA	UNIDADES	PRECIO
59529	DESCAFFEINADO	6	- 1	6,89€
59530	SPLENDENTE	7	- 1	6,89€
59531	FORZA	9	- 1	6,89€

CAFÉ EN CÁPSULAS MONODOSIS L'ARÔME

Café L'Arôme Espresso en cápsulas, que mantienen intacto el aroma y el sabor. Compatible con Nespreso. **La caja de 10 cápsulas.**

Dolce Gusto

F



CÓD. TIPO UNIDADES

59715	CAFÉ CON LECHE	16	- 1	11,26€
79994	CAFÉ CON LECHE DESCAFFEINADO	16	- 1	11,26€
59714	CORTADO	16	- 1	11,26€
150286	CORTADO DESCAFFEINADO	16	- 1	11,26€

CÓD. TIPO UNIDADES

59716	EXPRESO INTENSO	16	- 1	11,26€
166645	EXPRESO INTENSO DESCAFFEINADO	16	- 1	11,26€
150288	LUNGO	16	- 1	11,26€
154051	MARRAKESH TEA	16	- 1	11,26€
154050	CAPUCHINO	8	- 1	11,26€

CAFÉ EN CÁPSULAS MONODOSIS DOLCE GUSTO

Bebidas en cápsulas. Para disfrutar de una forma rápida y cómoda. **La caja.**



CAFÉ



PARA CÁPSULAS DELTA QOOL

A



PARA CAFETERA DELTA QOOL

B



CÓD.
77953 - 1 97,71€

CAFETERA DELTA QOOL

Cafetera de cápsulas de café y té Delta Q. Bajo consumo. Teclas de mando: botón on-off, extracción de expreso 35 ml, extracción de café 50 ml. Interrupción de la extracción. Botones de extracción programables. Expulsión automática del residuo de la cápsula utilizada. Contenedor de hasta 10 cápsulas usadas. Depósito de 1,1 l. Capacidad del depósito para gotas: 0,30 l. Presión: 19 bares. Potencia: 1.200 W. Medidas: 265 x 307 x 205 mm. Peso: 4 kg. **La cafetera.**

CÓD.	TIPO	FUERZA		
77954	CAFÉ QALIDUS	10	-	40 0,77€
77955	CAFÉ QONVICTUS	5	-	40 0,77€

CÁPSULAS MONODOSIS DELTA

Café en cápsulas monodosis. El café es el resultado de combinaciones únicas de los mejores cafés. **La cápsula.**

TÉ



C



CÓD.	SABOR		
59899	COLA DE CABALLO Y CÍTRICOS	-	1 3,74€
59898	MANZANA VERDE Y SAUCO	-	1 3,68€
59900	MENTA	-	1 3,80€

TÉ

Tés cultivados con sumo cuidado. Diferentes sabores y beneficios. Mezclados con frutas, hierbas o especias para añadir color a sus delicados sabores y texturas. **La caja de 20 bolsas.**



D



CÓD.	SABOR		
59903	FRUTOS ROJOS	-	1 4,29€
59902	VAINILLA Y CARAMELO	-	1 4,29€

TÉ

Exclusiva selección de tés del mundo en un envase revolucionario piramidal que permite la mayor expresión de sabor y aroma. **La caja de 20 bolsas.**

ALMACENAJE PARA CATERING



E



CÓD.
78560 - 1 61,13€

ESTACIÓN DE ALMACENAMIENTO CON COMPARTIMENTOS

Se utiliza tanto en casa como en la oficina. 11 compartimentos para ordenar todos los accesorios necesarios al lado de la cafetera, del hervidor (servilletas, vasos, cucharillas, azúcar, bolsitas de té...). Capacidad: plus de 300 vasos. Poliestireno alto impacto. Medidas: 462 x 168 x 249 mm. **La estación de almacenamiento.**



F



CÓD.
155920 - 1 28,10€

DISPENSADOR DE CÁPSULAS

Dispensador de cápsulas. Capacidad para 24 cápsulas. Inoxidable. Medidas: 14,5 x 33 cm. **El dispensador.**



UNIDAD MÍNIMA DE VENTA



PERMITE APERTURA DE ENVASE



MEDIDAS: ANCHO X ALTO X PROFUNDIDAD

INFORMACIÓN: BENEFICIOS DE BEBER 2 LITROS DE AGUA AL DÍA.

- **Tener buena memoria.** Según una investigación realizada por la Universidad de Barcelona, la pérdida de un 2% de agua corporal disminuye la memoria a corto plazo. Por muy leve que sea la deshidratación, implica un desequilibrio en la función homeostática (la capacidad de regular las funciones del organismo a través de la absorción de alimentos) del medio interno que puede repercutir negativamente en la capacidad cognitiva e interferir en la correcta realización de actividades laborales o académicas que requieran la utilización de habilidades mentales concretas.
- **Prevención de enfermedades.** Evita el estreñimiento, previene la formación de cálculos renales, disminuye la posibilidad de desarrollar infecciones urinarias; ayuda a mantener lubricadas las articulaciones y los músculos previniendo de esa manera los calambres y evita la fatiga muscular. Disminuye las probabilidades de infecciones virales como la gripe, infecciones bacterianas y la posibilidad, en los asmáticos, de sufrir un ataque agudo debido a que ésta hidrata las mucosas que recubren la nariz, garganta bronquios y pulmones. Mantiene la piel suave e hidratada, el brillo en el cabello y las uñas sanas. Disminuye el riesgo de cáncer de colon, rebaja el riesgo de padecer cáncer de mama y reduce a la mitad de probabilidades de desarrollar cáncer de la vejiga.



A



CÓD.	CAPACIDAD	🌱	📦	
59093	330 ml	1	24	0,41€
59092	1,5 l	-	1	0,70€
59091	5 l	-	1	2,75€

AGUA MINERAL NATURAL FUENTE PRIMAVERA

Agua mineral natural de mineralización débil. Composición química (en mg/l): Bicarbonatos (CO3H) – 297,2; Sulfatos (SO4)-43,9; Cloruros (Cl) – 35,8; Calcio (Ca) – 88,7; Magnesio (Mg) – 23,4; Sodio (Na) – 18,6; Sílice (SiO2) – 71.

La botella o garrafa.



B



CÓD.	CAPACIDAD	🌱	📦	
59189	330 ml	-	35	0,59€
59190	500 ml	-	1	0,74€
159960	750 ml	-	1	1,23€
59188	1,5 l	-	1	1,16€
59187	6,25 l	-	1	3,19€

AGUA MINERAL NATURAL FONT VELLA

Agua mineral natural. De mineralización débil. Composición química (en mg/l): Bicarbonatos (CO3H) – 144; Sulfatos (SO4)-15,8; Cloruros (Cl) – 13; Calcio (Ca) – 35,5; Magnesio (Mg) – 8,6; Sodio (Na) – 11,9.

La botella o garrafa.

TOP



C



750 ml

CÓD.	🌱	📦	
159959	-	1	2,68€

AGUA MINERAL NATURAL CON ZUMO FONT VELLA

Bebida natural y refrescante que aúna los beneficios y ligereza del agua mineral natural y el sabor del zumo de frutas. Sabor limón Zero. Botella de 1,25 l.

La botella.

JOCCA

HOME & LIFE

D



CÓD.	🌱	📦	
59849	-	1	107,39€

DISPENSADOR DE AGUA CON DEPÓSITO

Dispensador de agua doméstico. Cómodo, limpio y fácil de rellenar. Proporciona agua fría y del tiempo. Incluye depósito exterior para agua de 7 l. Enfría el agua hasta 8-10°C. Incluye bandeja recoge gotas extraíble. Piloto indicador de encendido. Potencia:

65W. 220-240V ~ 50Hz. Clase climática N. Medidas: 245 x 230 x 345 mm. Peso: 2,9 kg.

El dispensador.



JOCCA

HOME & LIFE

E



CÓD.	🌱	📦	
59850	-	1	10,42€

DISPENSADOR DE AGUA MANUAL

Bomba de agua manual. Ideal para autoservicio, sin necesidad de cargar con la botella. Se adapta a botellas de 3 y 5 litros gracias a su adaptador incluido. Fácil de usar y montar, sólo es necesario presionar y el agua, se verterá sin ningún esfuerzo. No incluye garrafa. Medidas: 95 x 85 x 185 mm. Peso: 0,18 kg.

El dispensador.



SERVICIOS GENERALES

AZÚCAR Y EDULCORANTES



A



50x
7
g

cód.

77958 - 1 8,53€

AZÚCAR BLANCA

En sobres de 7 g. Con paletina. **El envase de 50 unidades.**



B



60x
1
g

cód.

77437 - 1 1,18€

EDULCORANTE

Edulcorante de mesa. Fácil disolución. **La caja de 60 sobres de 1 g.**

LECHE



C

1
LITRO

cód. TIPO

78409 ENTERA - 1 2,26€

78410 SEMIDESNATADA - 1 2,26€

78411 DESNATADA - 1 2,26€

LECHE

Leche natural con elevado poder nutritivo. Envasado aséptico que garantiza una larga conservación del producto. Con tapón para una mejor conservación. **El brik de 1 litro.**



Nestlé

D



10x
7,5
g

cód.

59722 - 1 2,59€

LECHE EVAPORADA

Presentada en porciones de 7,5 g. **El envase de 10 unidades.**

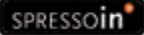

E



25x
5
g

cód.

77959 - 1 8,53€

LECHE EN POLVO

Leche instantánea en polvo. Fácil disolución. **La caja de 25 sobres de 5 g.**



F



450
g

cód.

59721 - 1 10,44€

LECHE CONDENSADA

Bote dosificador con cierre antigoteo. **El envase de 450 g.**

GALLETAS



G



400
g

cód.

59908 - 1 4,68€

GALLETAS DIGESTIVE

Alto contenido en fibra. **La caja de 400 g.**



H



220
g

cód.

59909 - 1 6,28€

GALLETAS OREO

La galleta más vendida del mundo. Caja de 220 g. **El paquete de 5 bolsas de 4 galletas.**



I



300
g

cód.

59911 - 1 7,15€

GALLETAS CHIPS AHOY

Galletas con pepitas de chocolate. Receta original. Caja de 300 g. **El paquete de 2 bolsas de 14 galletas.**



UNIDAD MÍNIMA DE VENTA



PERMITE APERTURA DE ENVASE



MEDIDAS: ANCHO X ALTO X PROFUNDIDAD

SERVICIOS GENERALES

SNACKS

Nestlé

A



41,5 g

CÓD.	TIPO			
79992	CLASSIC	-	1	2,34€
79993	DARK 70% CACAO	-	1	2,16€

KIT - KAT

Galleta cubierta de chocolate con leche. **El paquete de 4 barras de 41,5 g.**

EAGLE

B



75 g

CÓD.				
59918		-	1	2,75€

CACAHUETES FRITOS CON MIEL

Cacahuetes fritos con miel ligeramente salados. Sabor original. Paquete de 75 g. **El paquete.**

REFRESCOS



330 ml

C

CÓD.	TIPO			
50058	NORMAL	-	1	1,43€
50060	LIGHT	-	1	1,43€
50061	ZERO	-	1	1,43€

COCA COLA

Sabor único y carácter refrescante. Bebida con gas. **La lata de 330 ml.**



AQUARIUS

D

330 ml



CÓD.				
50067		-	1	1,49€

AQUARIUS

Bebida sin gas isotónica. Sabor limón. **La lata de 330 ml.**

FANTA

E

330 ml



CÓD.	SABOR			
50062	NARANJA	-	1	1,32€
50063	LIMÓN	-	1	1,32€

FANTA

Bebida con gas refrescante con zumo de frutas. **La lata de 330 ml.**

ACEITE



F

120x
15 ml



CÓD.				
155952		-	1	41,50€

ACEITE DE OLIVA

Aceite de oliva virgen extra. Monodosis de 15 ml. **La caja de 120 monodosis.**

G

1 LITRO



CÓD.				
155953		-	1	20,11€

ACEITE DE OLIVA

Aceite de oliva virgen extra. **La botella de 1 litro.**

BOMBONES

Nestlé

H



200 g

CÓD.				
76246		-	1	17,15€

BOMBONES CAJA ROJA

Surtido de excelentes bombones de chocolate con leche, chocolate negro y chocolate blanco. 22 bombones. **La caja de 200 g.**

CHICLES Y CARAMELOS

I

1 KILO



CÓD.				
58683		-	1	23,74€

CARAMELOS DE CORTESÍA

Sabores: fresa, manzana y cola. Perfectos para poner en la recepción. **La bolsa de 1 kg.**



PAPEL DE ALUMINIO

GRANDI

A

30 cm x 30 m



CÓD.

63618 - 1 4,19€

PAPEL DE ALUMINIO

Rollo de papel de aluminio. Perfecto para proteger los alimentos y conservarlos en el frigorífico o congelador y para cocinar en el horno. Evita la mezcla de olores y garantiza la higiene. Medidas: 30 cm x 30 m. **El rollo.**

cellofix

30 cm x 300 m

B



CÓD.

79958 - 1 67,12€

PAPEL DE ALUMINIO

Rollo de papel de aluminio para proteger los alimentos y conservarlos en el frigorífico o congelador y para cocinar en el horno. Evita la mezcla de olores y garantiza la higiene. Medidas: 30 cm x 300 m. **El rollo.**

FILM TRANSPARENTE

C

30 cm x 250 m



CÓD.

59943 - 1 7,94€

FILM TRANSPARENTE DE ALIMENTACIÓN

Film transparente de gran formato. Ideal para conservar alimentos y otros usos. Medidas: 30 cm x 250 m. **El rollo.**

MENAJE

D



CÓD.	CAPACIDAD	Ø BASE X ALTO X Ø SUPERIOR	USO		
153867	120 cc	45 x 62 x 63 mm	CATA	- 1	3,60€
153868	200 cc	49 x 71 x 80 mm	AGUA	- 1	4,45€
153869	240 cc	57 x 78 x 90 mm	REFRESCO	- 1	7,09€

VASO DE CARTÓN

Vaso de cartón. **El paquete de 50 unidades.**

nupik

ECO

E



CÓD.	CAPACIDAD	PAQUETE		
160084	220 cc	50 UDS.	- 1	3,73€
160085	290 cc	50 UDS.	- 1	3,96€
160086	360 cc	40 UDS.	- 1	4,01€

VASO DE CARTÓN BIODEGRADABLE

Vaso de cartón blanco biodegradable. **El paquete.**

nupik

ECO

F



CÓD.	CAPACIDAD		
160082	195/220 cc	- 1	12,50€
160083	290 cc	- 1	17,95€

TAPA DE PLÁSTICO PARA VASOS

Tapa de plástico blanco biodegradable. **El paquete de 100 unidades.**

G



200 cc

CÓD.	MEDIDA		
59947	71 mm	- 1	3,85€

VASO TÉRMICO

Vaso fabricado en foam. Guarda el calor, manteniendo la bebida caliente más tiempo. Capacidad: 200 cc. **El paquete de 50 unidades.**



UNIDAD MÍNIMA DE VENTA



PERMITE APERTURA DE ENVASE



MEDIDAS: ANCHO X ALTO X PROFUNDIDAD

SERVICIOS GENERALES

MENAJE

A



CÓD.	CAPACIDAD			
169240	100 CC	-	1	1,78€
169241	160 CC	-	1	2,13€

VASO TRANSPARENTE

Vaso de plástico transparente de polipropileno.
El paquete de 100 unidades.

NEW

B



330
CC

CÓD.				
169239	-	1		2,93€

VASO TRANSPARENTE

Vaso de plástico transparente de polipropileno 330 cc.
El paquete de 50 unidades.

NEW

C



NEW

220
CC

CÓD.				
169238	-	1		2,73€

VASO BLANCO REUTILIZABLE

Vaso de polipropileno blanco 220 cc. Diámetro de boca: 70 mm.
El paquete de 100 unidades.

D



NEW

CÓD.	MODELO			
169234	CUCHARA	-	1	2,43€
169237	CUCHARILLA	-	1	1,47€
169236	CUCHILLO	-	1	2,28€
169235	TENEDOR	-	1	2,12€

CUBIERTO REUTILIZABLE

Cubierto de plástico reutilizable. Paquete de 100 unidades.

E



CÓD.				
160286	-	1		30,86€

PALETINA AGITADORA

Fabricada en madera. Con funda individual. Medida: 140 mm.
La bolsa de 1000 unidades.



MENAJE

nupik

A



B



CÓD.	DIÁMETRO			
155188	17 cm	- 1		13,40€
155189	22 cm	- 1		19,24€

CÓD.	DIÁMETRO			
155381	15 cm	- 1		6,55€
155382	18 cm	- 1		7,51€
155383	22 cm	- 1		12,98€

PLATO BIODEGRADABLE

Desechables 100% biodegradables. Se pueden usar en microondas. Máxima rigidez. Elaborados en un 96% con fibra natural y un 2,3 % de agua y mezcla biodegradable. Color blanco. **El paquete de 50 unidades.**

PLATO RECICLABLE

Fabricados en papel reciclable. Adecuado para alimentos: secos, húmedos, grasos, acuosos y ácidos. Para un solo uso. Color blanco. **El paquete de 100 unidades.**

nupik

C



D



CÓD.			
155193	- 1		2,90€

SORBETES DE PAPEL BIODEGRADABLES

Pajitas de papel. 100% compostables y reciclables. Soportan hasta 40° C. Color rojo y blanco. Medidas: 20 cm x 6 mm de diámetro. **El paquete de 50 unidades.**

CÓD.			
59946	- 1		3,84€

PALILLOS DE DIENTES

Palillos de dientes enfundados individualmente en papel celofán. Forma redonda. Fabricados en madera. Totalmente higiénicos. **La caja de 1000 unidades.**

ARCOS

E



21,5 cm

CÓD.			
153870	- 1		12,11€

TIJERA DE COCINA

Hoja de acero inoxidable y mango de plástico ergonómico. Tienen el eje de giro lejos de las aspas para proporcionar de esta manera una mayor fuerza para cortar. Longitud: 21,5 cm. **La tijera.**

ALEXALO

F



17 cm

CÓD.			
153873	- 1		10,06€

SACACORCHOS

Sacacorchos de palanca, 2 tiempos con tirabuzón francés. Acero cromado. Medida: 17 cm. **El sacacorchos.**

ARCOS

G



15 cm

CÓD.			
153871	- 1		23,86€

CUCHILLO DE COCINA

Cuchillo de cocina con hoja de acero inoxidable. Mango pensado para un uso diario sin perder el diseño. Las cachas de los mangos son de Polioximetileno (POM), muy resistentes e indeformable a temperaturas extremas (de -40°C hasta 150°C). Remaches de acero inoxidable. Medida: 15 cm. **El cuchillo.**



H



CÓD.			
155923	- 1		12,40€

PORTAUTENSILIOS

Para escurrir y mantener de forma ordenada y tener a mano los cubiertos. Acero inoxidable. Medidas: 15 x 16 x 8 cm. **El portautensilios.**



I



1 LITRO

CÓD.			
155922	- 1		20,41€

JARRA

Fabricada en borosilicato. Apto para microondas. Capacidad de 1 l. Medidas: 15 x 17 x 10 cm. **La jarra.**



J



1 LITRO

CÓD.			
155924	- 1		52,20€

JARRA TERMO

Termo con cuerpo de doble pared fabricado en acero inoxidable. La tapa aislante dispone de un pulsador que mantiene el calor y dispensa fácilmente las bebidas. Color blanco. Capacidad de 1 l. Medidas: 16 x 22 x 16 cm. **La jarra.**



UNIDAD MÍNIMA DE VENTA



PERMITE APERTURA DE ENVASE



MEDIDAS: ANCHO X ALTO X PROFUNDIDAD

SERVICIOS GENERALES

MENAJE

STETRO

A

cód.	Nº	🌱	📦	
23391	0	-	1	1,57€
23392	1	-	1	1,57€
23393	2	-	1	1,57€
23394	3	-	1	1,57€
23395	4	-	1	1,57€
23396	5	-	1	1,57€
23397	6	-	1	1,57€
23398	7	-	1	1,57€
23399	8	-	1	1,57€
23400	9	-	1	1,57€



VELAS DE NÚMEROS

Vela para cumpleaños con forma de número. Presentación en blíster. **La vela.**

MENAJE PARA LLEVAR

liderpape

B



330 ml

cód.	COLOR	🌱	📦	
162995	AZUL	-	1	13,34€
162996	ROJO	-	1	13,34€

TERMO

Termo en acero inoxidable de 330 ml de capacidad. Con doble cobertura para mejor y más duradera conservación de la temperatura y con sistema de apertura fácil con botón. Disponible en rojo y azul. Presentado en atractiva caja de diseño. **El termo.**

antartik

C



290 ml

cód.	COLOR	🌱	📦	
162991	AZUL	-	1	8,78€
162992	NEGRO	-	1	8,78€
162993	PLATA	-	1	8,78€
162994	ROJO	-	1	8,78€

VASO DE ACERO INOXIDABLE

Vaso de acero inoxidable de 290 ml de capacidad con cuerpo en vivos colores de acabado brillante. Con tapa dosificador de seguridad y base acolchada de suave espuma. Presentado en caja individual. **El vaso.**

antartik

D

750 ml

cód.	REF.	COLOR	🌱	📦	
163903	TK78	LILA-ROSA	-	1	19,83€
163904	TK79	AMARILLO-VERDE	-	1	19,83€

BOTELLA ISOTÉRMICA

Botella isotérmica Antartik de acero inoxidable libre de BPA. Capacidad 750 ml. Mantiene la temperatura del líquido contenido, tapón de rosca hermético. El uso de botellas reutilizables contribuye a reducir el consumo de plástico. **La botella.**



NEW

PlasticForte

E



550 ml

cód.	🌱	📦	
164542	-	12	2,62€

BOTELLA DE PLÁSTICO SPORT 100 % RECICLABLE

Botella ergonómica con tapón de rosca. Por su forma y tamaño es perfecta para hacer deporte o para niños, gracias a su gran resistencia. 100% reciclable. **La botella de 550 ml.**



PlasticForte

F



1 LITRO

cód.	🌱	📦	
164541	-	12	2,86€

BOTELLA DE PLÁSTICO

Botella con tapón desenroscable y a presión para beber o verter con facilidad. Es resistente, reutilizable tantas veces como sea necesario y 100% reciclable. Medidas: Ø 80 x 280 mm. **La botella de 1 litro.**



MENAJE PARA LLEVAR



A

cód.

155925 - 1 52,54€

BOLSA PORTAFIAMBRRAS

Interior con aislante térmico. Incluye dos fiambrras. Con asa. Color negro. Medidas: 22 x 22 x 12 cm.

La bolsa.

PlasticForte

B



cód. MEDIDAS CAPACIDAD

- | | | | | | |
|---|--------|--------------------|-------|-----|-------|
| 1 | 155914 | 182 x 115 x 72 mm | 0,7 l | - 1 | 2,41€ |
| 2 | 155915 | 200 x 135 x 80 mm | 1 l | - 1 | 3,14€ |
| 3 | 155916 | 190 x 190 x 108 mm | 2 l | - 1 | 4,39€ |

FIAMBRRAS

2 fiambrras rectangulares del mismo tamaño. Son libres de BPA. Aptas para microondas, lavavajillas y congelador. Tapas de colores. **El pack de 2 unidades.**

ORGANIZACIÓN

PlasticForte

C

cód. MEDIDAS CAPACIDAD

- | | | | | | |
|---|--------|--------------------|--------|-----|-------|
| 1 | 154506 | 110 x 80 x 110 mm | 500 ml | - 1 | 2,77€ |
| 2 | 154504 | 110 x 150 x 110 mm | 1 l | - 1 | 3,73€ |



BOTE MULTIUSOS

Botes de diseño moderno y líneas rectas. Fabricados en plástico. Es apto para conservar alimentos, ideal para guardar objetos pequeños y como elemento decorativo. Base transparente en acabado cristal y tapa redonda de cierre a presión en colores brillantes. **El bote.**

PlasticForte

D



10 LITROS

cód. CAPACIDAD

154511 10 l - 1 5,91€

CAJA PARA ORDENACIÓN

Caja para ordenación. Tamaño pequeño y manejable. Fácilmente apilable. Tapa en colores surtidos y brillantes con cierres de asa a presión. Medidas: 175 x 230 x 385 mm. **La caja.**

PlasticForte

E

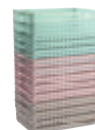

cód. MEDIDAS

- | | | | | |
|---|--------|--------------------|------|-------|
| 1 | 167538 | 180 x 270 x 142 mm | - 12 | 3,32€ |
| 2 | 167539 | 200 x 290 x 85 mm | - 12 | 2,99€ |
| 3 | 167540 | 260 x 350 x 80 mm | - 12 | 3,71€ |

CESTA PARA ORDENACIÓN ATLAS

Cesta rectangular para ordenación. Fabricada en España con plástico 100% reciclable. Colores surtidos. **La cesta.**

NEW



UNIDAD MÍNIMA DE VENTA



PERMITE APERTURA DE ENVASE



MEDIDAS: ANCHO X ALTO X PROFUNDIDAD

SERVICIOS GENERALES

PAPEL DE COCINA



Renova

extra
XXL



CÓD. 76225 - 1 2,96€

PAPEL DE COCINA MULTIUSO JUMBO

Recorte a media hoja para no desperdiciar papel. 2 capas. Rollo de 210 mm x 25 m. Mandril de 50 mm. Gramaje: 42 g/m². **El rollo.**

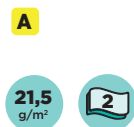

CÓD. 169221 - 1 8,75€

PAPEL DE COCINA

Papel de 2 capas en rollo de 224 mm x 21,6 m. Diámetro: 128 mm. Mandril: 43 mm. Gramaje: 21,5 g/m². El paquete de 4 rollos. **El paquete.**



SERVILLETAS



C



CÓD. 78536 - 1 2,11€

SERVILLETAS DE PAPEL 40 x 40 cm

Servilletas de papel en color blanco. 100% celulosa. 2 capas. Gramaje: 16,5 g/m². **El paquete de 50 unidades.**



D



CÓD. 78537 - 1 2,45€

SERVILLETAS DE PAPEL 33 x 33 cm

Servilletas de papel en color blanco. 100% celulosa. 2 capas. Gramaje: 16,5 g/m². **El paquete de 100 unidades.**



E



CÓD. 45804 - 1 4,24€

SERVILLETAS DE PAPEL 9 x 12,20 cm

1 capa. Recambio para dispensador de servilletas código 36165. Gramaje: 19 g/m². **El paquete de 400 unidades.**



F



CÓD.	CAPAS	1	2	1,82€	2,81€
16215	1	-	1	1,82€	
24571	2	-	1		2,81€

SERVILLETAS DE PAPEL 30 x 30 cm

Servilletas de papel. Gramaje: 39 g/m². **El paquete de 100 unidades.**



DISPENSADORES DE SERVILLETAS

Q-CONNECT®

G

DISPENSADOR

CÓD. 36165 REF. KF00890 - 1 14,66€

DISPENSADOR DE SERVILLETAS

Color: cubierta gris / base negra. Medidas: 100 x 150 x 130 mm. Servilletas no incluidas. **El dispensador.**



RECAMBIO

CÓD. 45804 MEDIDAS 90 x 122 mm - 1 4,24€

MANTELES

H



CÓD. 59944 - 1 66,96€

MANTEL EN HOJAS

Mantel de papel en hojas. Ideal para uso individual. Gramaje: 35 g/m². Color blanco. Medidas: 100 x 100 cm. **La caja de 400 unidades.**



CÁPSULAS DE MAGDALENAS

I



CÓD.	Nº	ANCHO	ALTO	1	12,83€	14,02€
01288	7	45 mm	28 mm	-	12,83€	
01289	8	50 mm	29 mm	-		14,02€

CÁPSULAS MAGDALENAS

Fabricadas en papel. **La caja de 1000 unidades.**



Q-CONNECT®

A



350 ml

CÓD. REF.
72487 KF16549 - 1 17,48€

DISPENSADOR MANUAL DE JABÓN

Dispensador manual, con visor azul transparente que permite ver el nivel de jabón. Color blanco. Capacidad: 350 ml. Medidas: 80 x 90 x 190 mm. **El dispensador.**

Q-CONNECT®

B



800 ml

CÓD. REF.
75185 KF16758 - 1 53,51€

DISPENSADOR MANUAL DE JABÓN

Fabricado en acero inoxidable. Capacidad: 800 ml. Medidas: 115 x 179 x 56 mm. **El dispensador.**

dahi

C



900 ml

CÓD.
159993 - 1 19,03€

DISPENSADOR MANUAL DE JABÓN

Dispensador de gel lavamanos. Fabricado en ABS. Con sistema antigoteo y cierre con llave de seguridad. Color blanco. Capacidad: 900 ml. Medidas: 128 x 210 x 90 mm. **El dispensador.**

Q-CONNECT®

D

CALIDAD PRECIO

1 LITRO

CÓD. REF.
36159 KF00884 - 1 32,66€

DISPENSADOR MANUAL DE JABÓN

Fabricado en plástico. Puerta con cerradura. Con visor. Capacidad: 1 litro. Color blanco/gris. Medidas: 135 x 240 x 95 mm. **El dispensador.**



TORK

E

1 LITRO

CÓD.
155685 - 1 78,19€

DISPENSADOR MANUAL DE GEL O JABÓN

Dispensador de jabón en espuma. Su facilidad de uso está garantizada y ofrece una buena higiene de manos a todos los usuarios. Color blanco. Capacidad: 1 litro. Medidas: 113 x 292 x 114 mm. **El dispensador.**



JOCCA

HOME & LIFE

F

280 ml

CÓD.
162738 - 1 22,48€

DISPENSADOR AUTOMÁTICO DE GEL O JABÓN

Dispensador automático de jabón o gel. Con indicador led. Detecta la mano y dispensa 1,4-5 g de jabón automáticamente. Funciona con 4 pilas AAA (no incluidas). Capacidad: 280 ml. Medidas: 83 x 220 x 125 mm. **El dispensador.**



Bacteri-an

G

800 ml

CÓD.
160288 - 1 81,62€

DISPENSADOR AUTOMÁTICO DE GEL O JABÓN

Dispensador para gel y jabón. Con tanque recargable. Sensor de movimiento infrarrojo, sin contacto. Válvula antigoteo compatible con todo tipo de líquidos como desinfectantes de manos o jabón. Kit de instalación incluido. Color blanco. Capacidad: 800 ml. Medidas: 125 x 270 x 140 mm. **El dispensador.**



Q-CONNECT®

H

1 LITRO

CÓD. REF.
160225 KF10688 - 1 160,32€

DISPENSADOR AUTOMÁTICO DE GEL O JABÓN

Apto para jabón de manos y gel hidroalcohólico. Fabricado en ABS. Puerta con cerradura y sensor con luz de inductión que detecta los movimientos. Funciona con 4 pilas nº 5 (pilas no incluidas). Capacidad: 1 litro. Color blanco/negro. Medidas: 115 x 130 x 27 mm. **El dispensador.**



CALIDAD PRECIO



UNIDAD MÍNIMA DE VENTA



PERMITE APERTURA DE ENVASE



MEDIDAS: ANCHO X ALTO X PROFUNDIDAD

HIGIENE DE MANOS

Q-CONNECT®

A



1 LITRO

CÓD. REF. **160226** KF10689 - 1 201,10€

DISPENSADOR AUTOMÁTICO CON SOPORTE DE GEL O JABÓN

Apto para jabón de manos y gel hidroalcohólico. Fabricado en ABS. Puerta con cerradura y sensor con luz de inducción que detecta los movimientos. Funciona con 4 pilas nº 5 (pilas no incluidas). Capacidad: 1 litro. Color blanco/negro. Medidas del dispensador: 130 x 115 x 27 mm. Medidas del soporte: Ø360 mm x 1010 + 510 mm. **El dispensador.**



CALIDAD PRECIO

PALMOLIVE

B

300 ml

CÓD. **169222** - 1 2,83€

JABÓN LÍQUIDO DE MANOS CON DISPENSADOR

Jabón líquido para manos con dispensador. Con extractos 100% de origen natural. Leche/almendras. **El bote de 300 ml.**



NEW

TORK

D

1 LITRO



CÓD. **155686** - 1 20,44€

JABÓN DE MANOS EN ESPUMA

Para todo tipo de piel. Jabón en espuma suave. Aroma delicado, además de ingredientes rehidratantes y una espuma suave y cremosa para disfrutar de un lavado de manos agradable. Certificado con la ecoetiqueta de la UE, símbolo de un comportamiento respetuoso con el medioambiente. El envase sellado con bomba de un solo uso garantiza una buena higiene y reduce el riesgo de contaminación cruzada. El envase se comprime a medida que se utiliza el contenido para reducir el volumen de residuos. **El bote de 1 litro.**



ECO

dahi

C

500 ml

CÓD. **159952** - 1 3,49€

JABÓN LÍQUIDO DE MANOS CON DISPENSADOR

Jabón de manos nacarado pH neutro. Con dosificador. Formulado a base de tensoactivos especiales y principios activos suavizantes y nutritivos, ideales para la limpieza y el cuidado de la piel. **El bote de 500 ml.**



IKM

E

5 LITROS

CÓD. **57155** - 1 14,09€

JABÓN LÍQUIDO DE MANOS

Producto con pH neutro, de alta concentración, especialmente formulado para limpieza de manos. Con acción protectora para la piel. No contiene disolventes ni agresivos químicos, no irrita ni produce dermatitis, suaviza la piel dejándola fresca y agradablemente perfumada. **La garrafa de 5 litros.**



dahi

F

5 LITROS

CÓD. **154370** - 1 12,11€

JABÓN LÍQUIDO DE MANOS

Gel de manos nacarado. PH neutro a base de tensoactivos que ayudan a la limpieza y cuidado de la piel. Deja una agradable sensación de suavidad en la piel y permite un aclarado fácil. **La garrafa de 5 litros.**



dahi

G

5 LITROS

CÓD. **159496** - 1 20,42€

JABÓN LÍQUIDO DE MANOS BACTERICIDA

Jabón líquido de manos de color verde, con propiedades higienizantes, basado en tensoactivos especiales y en principios activos suavizantes y nutritivos para la limpieza y cuidado de la piel. **La garrafa de 5 litros.**



BACTERICIDA



HIGIENE DE MANOS

• BACTERIGEL G-2:

Solución antiséptica para piel y manos. Líquido, lo que permite pulverizarlo gracias a su spray, ahorrando producto y resultando altamente eficiente ya que llega a toda la palma de la mano, sirviendo también para ser usado como desinfectante de móviles, teclados, pomos puertas,.... Elimina el 99,9% de virus, bacterias, hongos y gérmenes. **Cumple la norma europea UNE 14476** - activo frente a todos los virus con envoltorio (coronavirus). Base alcohólica (60% alcohol) y amonio cuaternario. Ph neutro. Registro sanitario en Ministerio Sanidad. **Testado para pieles sensibles bajo control dermatológico. REGISTRO 463-DES.**



A



60 ml G-2

CÓD.

160149 - 1 1,78€

GEL ANTISÉPTICO PARA MANOS EN ESPRAY

Solución antiséptica líquida para la piel sana y manos. Virucida, bactericida, fungicida. Elevado poder desinfectante gracias a su alto contenido en alcohol, reforzado con la presencia de un amonio cuaternario. Cumple la Norma UNE-EN 14476, frente a todos los virus con envoltorio (INCLUIDO CORONAVIRUS). Bactericida: UNE-EN 1276. Fungicida: UNE-EN 1650 contra hongos. Tratamiento higiénico de manos: UNE-EN 1500. Testado bajo control dermatológico y pediátrico. Apto para el uso en pieles sensibles en adultos y niños mayores de 3 años. Hidrata y suaviza la piel. Elimina 99,9% de virus, bacterias y gérmenes. **El bote de 60 ml.**

AMBIENTADORES



B



CÓD.

155956 - 1 3,89€

AMBIENTADOR ELÉCTRICO

Ambientador eléctrico. Permite controlar la intensidad. Los recambios de aromas suaves y frescos duran hasta 80 días. Recambios de 21,5 ml. **El ambientador.**



C



CÓD.

77429 - 1 5,12€

AMBIENTADOR ELÉCTRICO

Difusor de ambientador eléctrico Ambipur Trivolution con intensidad regulable. Indicado para incluir el recambio Ambipur de 3 fragancias. No incluye recambios. **El ambientador.**



D



21,5 ml

CÓD.

155955 - 1 8,56€

RECAMBIO PARA AMBIENTADOR

Recambio para ambientador eléctrico con control de intensidad. Aroma suave y fresco a flores elegantes. Duración hasta 80 días. Para ambientador 155956. Recambios de 21,5 ml. **El recambio.**



E



21 ml

CÓD. AROMA

155954 JAPONÉS - 1 7,95€

79948 FLORES ELEGANTES - 1 7,95€

RECAMBIO PARA AMBIENTADOR

Recambio para ambientador Ambipur Trivolution. 3 agradables fragancias complementarias. Para ambientador 77429. Recambios de 21 ml. **El recambio.**



UNIDAD MÍNIMA DE VENTA



PERMITE APERTURA DE ENVASE



MEDIDAS: ANCHO X ALTO X PROFUNDIDAD

SERVICIOS GENERALES

AMBIENTADORES



A

300 ml

CÓD.	AROMA			
169223	VAINILLA	-	1	2,13€
169224	ROSAS	-	1	2,13€
169225	LAVANDA	-	1	2,13€
169226	FRUTOS ROJOS	-	1	2,13€
169227	INCIENSO	-	1	2,13€

AMBIENTADOR ESPRAY FLASH

Ambientador en aerosol perfecto para combatir efectivamente día tras día la aparición de malos olores en su hogar u oficina a través de su clásica, sutil y duradera fragancia. **El bote de 300 ml.**



NEW



B

250 ml

CÓD.			
59991	-	1	11,95€

AMBIENTADOR CON RECAMBIO

Ambientador Air Wick Freshmatic en spray automático que libera ráfagas de fragancia para un constante frescor. Dura hasta 60 días. Fácil de usar. Recambio "Nenuco". Olor fresco, suave y duradero. Incluye aparato más 1 recambio de 250 ml y 2 pilas. **El ambientador.**



C

250 ml

CÓD.	AROMA			
59962	FLORES BLANCAS	-	1	5,53€
59963	NENUCO	-	1	5,53€

RECAMBIO PARA AMBIENTADOR

Recambio para aparato Air Wick Freshmatik. Olor fresco y suave. Recambios de 250 ml. **El recambio.**



D

300 ml

CÓD.	AROMA			
59960	LAVANDA	-	1	4,21€
59961	JAZMÍN DE BALI	-	1	4,21€

AMBIENTADOR ESPRAY

Ambientador instantáneo en aerosol. Aromas de larga duración. Combate los malos olores y perfuma de forma agradable. **El bote de 300 ml.**



E

1 LITRO

CÓD.	AROMA			
79989	JAZMÍN	-	1	16,33€
79990	MELÓN	-	1	11,31€
79991	VAINILLA/CANELA	-	1	10,31€
155707	ROPA LIMPIA	-	1	12,06€
155708	JEAN PAUL GAULTIER	-	1	13,78€
155709	LAVANDA	-	1	15,79€

AMBIENTADOR PULVERIZADOR

Ambientador desodorizante, destinado a la eliminación de malos olores a través de sus agentes y esencias. Ideal para hogares, establecimientos públicos, automóviles o lugares muy concurridos. 8 horas de aroma. **El bote de 1 litro.**



F

CÓD.			
59977	-	1	9,11€

INSECTICIDA TRAMPAS CUCARACHAS

Trampas con insecticida en pastillas diseñadas para eliminar las cucarachas y sus huevos con una nueva fórmula que mantiene su eficacia del primer al último día durante 3 meses. No manchan ni huelen. **El pack de 6 trampas.**



G

600 ml

CÓD.			
59974	-	1	6,45€

INSECTICIDA ESPRAY MOSCAS Y MOSQUITOS

Insecticida en spray contra las moscas y mosquitos. Acción instantánea, mata al contacto. Aroma frescor natural. **El bote de 600 ml.**



LIMPIEZA DE BAÑOS



51 g

CÓD.
59992 - 1 4,81€

DESINFECTANTE Y AMBIENTADOR PARA INODORO

Producto para inodoro que combina 4 componentes activos: espuma limpiadora, fórmula antical, protector contra la suciedad y frescor extra. Actúa como desinfectante y ambientador. Aroma natural. Contenido 51 g. **El ambientador.**



B



750 ml

CÓD.
59986 - 1 4,91€

LIMPIADOR INODORO

Limpiador de inodoro en gel con lejía. Contiene fórmula 4 en 1: limpia higiénicamente, blanquea y abrillanta, fórmula densa y perfume fresco. **La botella de 750 ml.**



C



5 LITROS

CÓD.
57147 - 1 19,02€

LIMPIADOR BAÑO

Especialmente destinado a la limpieza de lavabos, bañeras, suelos, superficies de baldosas, paredes etc. Acción continua en el sistema de evacuación sanitaria: elimina los malos olores procedentes de los lavabos, tuberías, servicios, urinarios, etc. **La garrafa de 5 litros.**



D



60 ml

CÓD.
160150 - 1 1,95€

LIMPIADOR HIGIENIZANTE DESINFECTANTE PARA SUPERFICIES Y MOBILIARIO BP-3

Potente desinfectante concentrado de triple acción: bactericida, fungicida y virucida, en base amonio cuaternario de uso puro, con alta persistencia aromática a eucalipto. Virucida: cumple la Norma UNE-EN 14476, frente a todos los virus con envoltorio (incluido coronavirus). Bactericida y fungicida. **El bote pulverizador de 60 ml.**



E

1 LITRO

CÓD.
57154 - 1 4,63€

LIMPIADOR BACTERICIDA

Limpiador con un alto poder de eficacia. Actúa y seca rápidamente sin formar vetas. Pensado para una limpieza superficial y económica de superficies duras no porosas. Producto totalmente biodegradable. **La botella de 1l.**



F



CÓD. PRESENTACIÓN CAPACIDAD
159498 BOTELLA 1l - 1 4,67€
159497 GARRAFA 5l - 1 19,02€

LIMPIADOR BACTERICIDA

Limpiador general higienizante y desodorizante para todo tipo de superficies lavables. Contiene amonio cuaternario para unir al efecto detergente y desodorizante, un efecto higienizante. Deja una película protectora sobre la superficie que previene contra la recontaminación. **La botella o la garrafa.**



G

5 LITROS



CÓD.
159499 - 1 30,09€

LIMPIADOR HIGIENIZANTE DESINFECTANTE

Limpiador desinfectante para uso en general con propiedades bactericidas y fungicidas para su uso en industrias e instalaciones donde se manipulen alimentos. Contiene compuestos de amonio cuaternario, alcoholes y aditivos. No necesita dilución previa. Proporciona una desinfección y una eliminación de bacterias y hongos que garantiza la salubridad de las instalaciones. Puede ser aplicado en cualquier superficie lavable. **La garrafa de 5 litros.**



UNIDAD MÍNIMA DE VENTA



PERMITE APERTURA DE ENVASE



MEDIDAS: ANCHO X ALTO X PROFUNDIDAD

SERVICIOS GENERALES

LIMPIADORES BACTERICIDAS



5 LITROS

CÓD. **57151** - 1 13,62€

LIMPIADOR HIGIENIZANTE DESINFECTANTE

Producto con un alto poder detergente, que debido a su novedosa formulación, efectúa una limpieza en profundidad sin precedentes. Se aplica por dilución, siendo necesario sólo una pequeña cantidad. Biodegradable. No deja residuos.

La garrafa de 5 litros.



Aunque este nuevo virus (SARS-CoV-2) no está disponible para testar en ensayos de eficacia, diferentes productos Sanytol (como Sanytol Multiusos, Sanytol Limpiahogar, Sanytol Gel Hidroalcohólico para manos, Sanytol Quitamanchas Desinfectante y Sanytol Hogar y Tejidos) se han ensayado contra otra cepa de la misma familia, el coronavirus humano 229E y han resultado efectivos en su eliminación. La comunidad científica asume que una misma familia de virus, en este caso coronavirus, presenta una estructura tan similar que su sensibilidad a los productos desinfectantes no debería variar. Así pues, es esperable que los productos SANYTOL mencionados sean efectivos contra el virus COVID-19.



B



BACTERICIDA

CÓD. **160184** - 1 3,30€

TOALLITAS DESINFECTANTES PARA SUPERFICIES

Toallitas desinfectantes multisuperficies que eliminan el 99,9% de los gérmenes de forma rápida y cómoda. Eficaz contra bacterias y hongos más comunes del hogar (como el causante de la Candidiasis o el moho de los vegetales). No mancha ni daña las superficies delicadas como la madera o el mármol. Toallitas biodegradables. Dermatológicamente testado. **El paquete de 30 toallitas.**

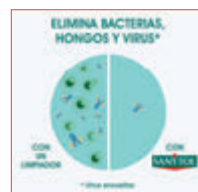

C

CÓD.	CAPACIDAD		
160181	1,2 l	- 1	5,16€
160182	2 l	- 1	7,73€

LIMPIAHOGAR MULTISUPERFICIES

Limpiador desinfectante multisuperficies eficaz contra las bacterias (como el S. aureus o E-coli) y hongos más comunes en el hogar (como el causante de la Candidiasis o el moho de los vegetales). También se ha probado su eficacia contra el virus de la gripe A (H1N1), coronavirus humano, herpes simplex tipo 1. Elimina sin esfuerzo la suciedad y además desinfecta en profundidad. En uso diluido es ideal para limpiar suelos y grandes superficies, como puertas o azulejos. En uso directo, desinfecta y elimina la suciedad difícil. Apto para todo tipo de suelos, incluso delicados como parquet o mármol. Todo tipo de superficies como lavabos, bañeras, fregaderos, encimeras. **El bote.**



D

500 ml

CÓD. **160185** - 1 6,35€

LIMPIAHOGAR QUITAOLOR DESINFECTANTE

Pulverizador que elimina los malos olores de raíz, al eliminar los gérmenes que lo provocan y que deja un agradable aroma. Además, neutraliza los alérgenos provenientes de las esporas de los hongos, los alérgenos del polvo, del gato y alérgenos de polen. Ideal para olores persistentes de orina, mascotas, sudor corporal, vómito, humedad, pies, etc. **El bote de 500 ml.**



E

300 ml

CÓD. **160183** - 1 5,81€

LIMPIAHOGAR AMBIENTADOR DESINFECTANTE

Aerosol desodorizante y desinfectante de textiles y superficies que asegura una higiene perfecta. Elimina los malos olores de raíz. Perfume agradable. Su triple acción desinfecta entre otros: bacterias (pseudomonas aeruginosa, staphylococcus aureus, escherichia coli, enterococcus Hirae), hongos (trichophyton - pie de atleta, candida albicans y aspergillus niger), virus (Influenza virus A H1N1- virus de la gripe, Adenovirus Type 5, Poliovirus Type 1 y coronavirus humano 229E). Apto para superficies, cubo de basura, desagües, pomos, alfombras, cortinas, sofás, cojines, bolsas de deporte, camas de mascotas. Para el interior del coche, interior armarios, zonas con olor a cerrado o a humedad. **El bote de 300 ml.**



F

750 ml

CÓD. **160180** - 1 4,25€

LIMPIADOR DESINFECTANTE PARA COCINAS

Limpiador desinfectante desengrasante para cocinas que elimina el 99,9% de los gérmenes y hongos. Eficaz contra bacterias como la salmonella, la listeria o el E.coli, presentes en alimentos crudos. Sin lejía. No mancha la ropa ni daña las superficies. No desprende vapores en contacto con otros limpiadores. Elimina bacterias y gérmenes como la Candida albicans, Aspergillus Niger (moho), Microsporium canis, Trichosporon cutaneum, Trichosporon asahii, Herpes simplex tipo 1, Influenza A H1N1 (gripe), ácaros del polvo, alérgenos del gato (Feld D1), alérgenos del polen, esporas del moho. **El bote de 750 ml.**



SERVICIOS GENERALES

LIMPIADORES MULTIUSOS

BUGA
Clean

A



5
LITROS

CÓD.
79956 - 1 10,64€

LIMPIADOR MULTIUSOS

Producto especial para limpiar fácilmente cualquier superficie. Desengrasa, abrillanta y elimina la suciedad en todo tipo de superficies sin dañarlas. Con efecto antivaho. **La garrafa de 5 litros.**

IKM

B



5
LITROS

CÓD.
57152 - 1 19,35€

LIMPIADOR MULTIUSOS

Elevado poder detergente, novedosa formulación que efectúa una limpieza en profundidad. Biodegradable. Rápido secado, no deja manchas de sales y posee excelentes prestaciones de limpieza independientemente de la dureza del agua. **La garrafa de 5 litros.**

LIMPIADORES DESENGRASANTES

KH-7

C

650
ml

CÓD.
59981 - 1 6,02€

LIMPIADOR DESENGRASANTE

Quitagrasas con pistola pulverizadora. Ideal para la limpieza de la cocina y de todas aquellas superficies donde se acumula grasa y suciedad extrema, incluso sobre la ropa. Uso sencillo: como pulverizar directamente sobre la superficie a tratar, dejándolo actuar unos segundos y retirándolo con un paño húmedo. Lo puedes usar sin guantes, no irrita la piel. Apto para superficies de uso alimentario. **La botella de 650 ml.**



IKM

D

1
LITRO

CÓD.
57150 - 1 5,17€

LIMPIADOR DESENGRASANTE

Producto pensado para la limpieza de cocinas y aparatos de cocinas. Es un detergente líquido con gran poder de limpieza y desengrasante, disolviendo todo tipo de grasas independientemente de su origen: animal o vegetal. Debido a su alcalinidad actúa saponificando a las grasas, multiplicando su efecto de limpieza, y mejorando su rendimiento. No daña hierro ni vidrio. **La botella de 1 litro.**



IKM

E

5
LITROS

CÓD.
79988 - 1 11,90€

LIMPIADOR AMONICAL DESENGRASANTE

Limpiador líquido biodegradable de naturaleza amoniacal, soluble en agua, de espuma controlada y con un agradable aroma a pino. Limpieza e higiene total. Alto poder desengrasante, sin atacar ningún tipo de superficies. De uso general. Recomendado para suelos de hospitales, hoteles, salas de fiestas, colegios, residencias, estaciones de autobuses, etc. **La garrafa de 5 litros.**



LAVAVAJILLAS

LAGARTO

F



CÓD.
160179 - 1 13,53€

LAVAVAJILLAS EN PASTILLAS

Pastillas para el lavado de la vajilla en lavavajillas. Eficaz en todo tipo de aguas y temperaturas. Con gran poder desincrustante de grasa y residuos de comida. Detergente lavavajillas clásico, eficaz contra todo tipo de suciedad. **La caja de 40 pastillas.**

dahi

G

5
LITROS

CÓD.
154371 - 1 13,60€

LAVAVAJILLAS A MANO

Lavavajillas manual concentrado. De alto poder desengrasante y espumante para máximos resultados en todo tipo de vajillas, tanto domésticas como industriales o profesionales. Gracias a su composición de pH neutro no daña la piel. **La garrafa de 5 litros.**



dahi

H

1,5
LITROS

CÓD.
159953 - 1 5,12€

LAVAVAJILLAS A MANO

Lavavajillas manual para la limpieza de todo tipo de vajillas y menaje de cocina. Limpia y desinfecta sin dañar las manos dejando la vajilla limpia y brillante. Debido a su adecuada formulación, también puede ser utilizado para la limpieza general diaria de todo tipo de superficies lavables como suelos, azulejos, paredes, acero inoxidable... **La botella de 1,5 l.**



UNIDAD MÍNIMA DE VENTA



PERMITE APERTURA DE ENVASE



MEDIDAS: ANCHO X ALTO X PROFUNDIDAD

SERVICIOS GENERALES

ANTICAL



A

500 ml

cód.

59988 - 1 4,55€

LIMPIADOR ANTICAL

Limpiador antical en gel. Elimina sin esfuerzo las acumulaciones de cal, devolviendo al baño todo su brillo y esplendor. **La botella de 500 ml.**



LIMPIACRISTALES



B

750 ml

cód.

59987 - 1 3,54€

LIMPIACRISTALES CON PISTOLA PULVERIZADORA

Fórmula innovadora que elimina rápida y fácilmente toda la suciedad y los rastros, dejando un agradable olor a limpieza. Efecto antivaho: evita que las ventanas se empañen. Efecto antilluvia: evita que gotas de lluvia se peguen al cristal. Pulverizar a 20 cm de la superficie. Limpiar con un paño suave, limpio y seco. **El bote de 750 ml.**



C

5 LITROS

cód.

57149 - 1 10,16€

LIMPIACRISTALES

Formulado con bioalcohol. Actúa y seca rápidamente sin formar vetas en la superficie. Notable efecto repelente del agua y antipolvo. Pensado para una limpieza de superficies duras no porosas: cristales, formica, cerámica, pantallas, etc. **La garrafa de 5 litros.**



LIMPIEZA DE SUELOS



D

cód.

155665 - 1 2,70€

CEPILLO PARA JUNTAS

El cepillo especial para juntas limpia todas las esquinas y los rincones, gracias a sus dos cabezas. Un lado de fibra suave que pasa por todos los sitios. Un lado de fibra dura que quita suciedades y manchas de humedad sin dañar las juntas. Medidas: 275 x 28 x 4 mm. **El cepillo.**



E



cód.

70004 - 1 11,24€

RECOGEDOR CON PALO

Recogedor con perfil de goma. Se adapta mejor a la superficie y facilita su uso. Color azul. Con palo incluido. Medidas del recogedor: 23 x 80 cm. **El recogedor.**

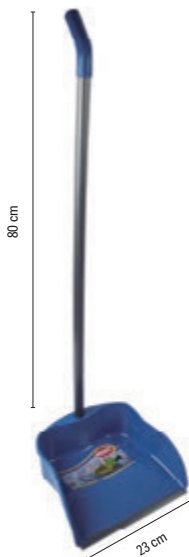

F



cód.

62879 - 1 6,92€

RECOGEDOR CON PALO PLEGABLE

Recogedor con perfil de goma. Facilita su uso y se adapta mejor a la superficie. Color rojo. Palo plegable de 82 cm que facilita el guardado y ahorra espacio. Medidas del recogedor: 28 x 82 cm. **El recogedor.**

G

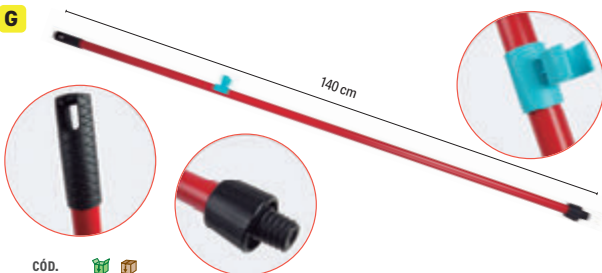

cód.

70005 - 1 2,05€

PALO CON ADAPTADOR

Palo universal, útil para escoba o fregona. Fabricado en metal. Incluye adaptador y colgador. Medida: 140 cm. **El palo.**

H

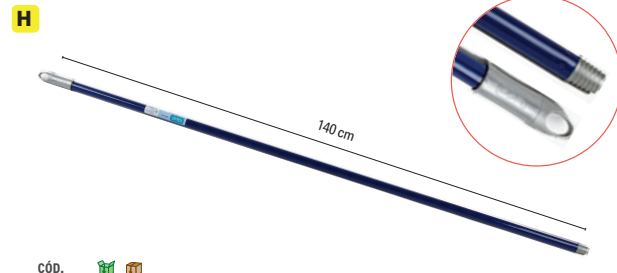

cód.

62877 - 1 4,49€

PALO UNIVERSAL

Palo universal apto para fregona o escoba. Fabricado en metal. Mango con gancho giratorio. Medida: 140 cm. **El palo.**



LIMPIEZA DE SUELOS



A



CÓD.

79963 - 1 3,11€

ESCOBA BÁSICA SIN PALO

Escoba básica. Cerdas sintéticas en color rosa. No incluye palo. Medidas: 300 x 120 x 90 mm. **La escoba.**



B



CÓD.

62876 - 1 5,06€

ESCOBA MULTIUSOS SIN PALO

Escoba multiusos. Cerdas sintéticas y cantos de goma a prueba de golpes. No incluye palo. Medidas: 30 cm. **La escoba.**



C



CÓD.

62875 - 1 8,71€

ESCOBA BÁSICA CON PALO

Escoba básica. Cerdas de prolipolipileno. Mango de metal incluido de 130 cm. **La escoba.**



D



CÓD.

154182 - 1 12,27€

CEPILLO DE CERDA DURA

Cepillo completo, con pinza y palo. Madera de pino color natural con garra metálica y fibras PVC. Cerdas reforzadas polipropileno. Medidas: 52 x 9 cm. **El cepillo.**



E



CÓD.

62874 - 1 3,16€

CUBREESCOBAS

Funda para cubrir las escobas fabricada en microfibra. Elástica y adaptable. Ofrece muy buenos resultados en todo tipo de superficies y reduce el uso de detergente. Económica y ecológica. Medidas: 35 x 11,5 cm. Peso: 66 g. **La funda.**



F



CÓD.

70000 - 1 2,73€

FREGONA HILOS DE ALGODÓN

Fregona profesional con hilos de algodón. Más resistente. Trenzado especial que hace que no se deshile ni deje pelusa. Peso: 220 g. **La fregona.**



G



CÓD.

79964 - 1 4,14€

FREGONA ULTRASECADO

Fregona trenzada ultradrying de celulosa. Superlarga. Ofrece la máxima absorción y secado gracias a sus tiras absorbentes. Incluye adaptador universal. Peso: 200 g. **La fregona.**



H

CÓD.

36373 - 1 3,45€

FREGONA ULTRASECADO

Facilita el fregado en todo tipo de superficies. Proporciona un secado rápido gracias a sus tiras superabsorbentes. Peso: 120 g. **La fregona.**



I



CÓD.

62883 - 1 4,11€

FREGONA MULTISUPERFICIES

Diseñada para todo tipo de superficies. Garantiza mayor poder de limpieza y absorción. Peso: 120 g. **La fregona.**



J



CÓD.

62887 - 1 6,68€

FREGONA MICROFIBRAS

Fregona con tiras de microfibra diseñadas para obtener mayor absorción y duración. Resistencia inmejorable. Efecto abrillantador y pulido en todas las superficies. Peso: 163 g. **La fregona.**



K



CÓD.

59999 - 1 6,79€

FREGONA MICROFIBRAS

Fregona de microfibras. Ofrece la máxima absorción, con lo que no deja rastro en el suelo. Diseño especial en el trenzado que hace que no se deshile y proporciona un secado instantáneo. Incluye adaptador universal. Peso: 168 g. **La fregona.**



UNIDAD MÍNIMA DE VENTA



PERMITE APERTURA DE ENVASE



MEDIDAS: ANCHO X ALTO X PROFUNDIDAD

LIMPIEZA DE SUELOS



A



CÓD.	PIEZA			
62880	MOPA	-	1	14,86€
62881	RECAMBIO	-	1	4,39€

SOPORTE Y RECAMBIO PARA MOPAS

Mopa completa para limpieza, lavado y eliminación del polvo de los suelos. Multiusos. Base de microfibra. Mango telescópico con casquillo rotativo a 360°. Medidas: 154,5 x 14 x 7 cm. Recambio de mopa plano fabricado en microfibra. Función 2 en 1: lava, absorbiendo la grasa y elimina el polvo sin dejar rastro. Medidas: 25 x 14 cm. **La mopa o recambio.**



B



CÓD.				
64907		-	1	2,00€

RECAMBIO DESECHABLE PARA MOPAS

Gamuza desechable atrapapolvo. Indicada como recambio para mopas, aunque también puede usarse sola para limpieza a mano. Atrae y atrapa el polvo sin levantarlo. Útil para toda clase de superficies. Para usar por ambas caras. Medidas: 40 x 30 cm. **La bolsa de 20 unidades.**

Q-CONNECT®

C

CÓD.	REF.			
72479	KF16540	-	1	269,99€

CARRITO DE LIMPIEZA

Fabricado en polipropileno. Con ruedas para un fácil desplazamiento. Bolsa con cremallera para poder sacar más fácilmente la bolsa de la basura. Dos estantes para depositar los artículos de limpieza. Plataforma para soporte del cubo de la fregona. Medidas: 58 x 24 x 96 cm. **El carrito.**



D

32 LITROS

CÓD.				
155333		-	1	151,34€

CUBO DE FREGONA CON RUEDAS

Carro de limpieza monoseno. Fabricado en polipropileno de alta resistencia. Con 4 ruedas giratorias de 75 mm de diámetro para transportarlo fácilmente. Cuenta con escurridor con un mango para hacer más fácil el manejo y desplazamiento del carro. Capacidad: 32 litros. Medidas: 45,5 x 37 x 97 cm. Peso: 4,70 kg. **El cubo.**



E

13 LITROS

CÓD.				
79962		-	1	7,67€

CUBO DE FREGONA CON ESCURRIDOR

Cubo de fregona con escurridor. Forma circular. Color azul. Con asa metálica. Fabricado en plástico. Capacidad: 13 litros. **El cubo.**



LIMPIEZA DE SUELOS



A

2
LITROS

CÓD.
59978 - 1 3,31€

LEJÍA

Lejía con agentes protectores para las fibras y las superficies. Para lavado a máquina y manual, y para la higiene y la limpieza de la oficina.

La botella de 2 litros.



B

1,5
LITROS

CÓD.
79965 - 1 3,22€

LEJÍA

Lejía eficaz contra la suciedad con el máximo poder desinfectante. Con detergente y el clásico aroma de pino. **La botella de 1,5 litros.**



C

4
LITROS

CÓD.
76221 - 1 4,45€

LEJÍA

Lejía apta para la limpieza de baños, cocinas, suelos, etc. **La botella de 4 litros.**



D

1,5
LITROS

CÓD.
78546 - 1 2,18€

AMONIACO

Gran poder de limpieza y con múltiples aplicaciones.

La botella de 1,5 litros.



E

1,5
LITROS

CÓD.
153866 - 1 2,75€

LIMPIASUELOS MARINO

Limpisuelos de 1,5 litros. Para la limpieza de todo tipo de suelos. Posee un agradable y fresco aroma marino. Con PH neutro. **La botella de 1,5 litros.**



F

5
LITROS

CÓD.
46834 - 1 13,80€

LIMPIASUELOS LIMÓN

Producto altamente concentrado con olor a limón. Proporciona un perfecto secado y un brillo excepcional. **La garrafa de 5 litros.**



G

5
LITROS

CÓD.
159951 - 1 11,42€

LIMPIASUELOS LIMÓN

Producto concentrado para la limpieza de todo tipo de superficies en general. Contiene un agradable perfume a limón que permanece en el ambiente. Su formulación que incluye potentes tensioactivos facilita la eliminación de la suciedad. pH 7,0 ± 0,5.

La garrafa de 5 litros.



H

5
LITROS

CÓD.
79986 - 1 15,56€

LIMPIASUELOS

Soluble en agua, bajo en espuma y con un agradable aroma. Idóneo para utilizar en la limpieza de suelos de madera, parqué sintético y PVC, incluido los suelos de instalaciones alimentarias. Ofrece una limpieza e higiene total.

La garrafa de 5 litros.



I

5
LITROS

CÓD.
57146 - 1 10,65€

LIMPIASUELOS MANZANA

Agradable aroma a manzana. Idóneo para utilizar como fregasuelos de uso general en cualquier tipo de suelos, incluido los suelos de instalaciones alimentarias. **La garrafa de 5 litros.**



UNIDAD MÍNIMA DE VENTA



PERMITE APERTURA DE ENVASE



MEDIDAS: ANCHO X ALTO X PROFUNDIDAD

SERVICIOS GENERALES

AGUA DESTILADA



A

5
LITROS

cód.

64799 - 1 3,37€

AGUA DESTILADA

Agua destilada. Aplicaciones: baterías, óptica, plancha, radiadores de vehículos. **La botella de 5 litros.**



ESCOBILLAS

B



cód.

59937 - 1 2,81€

ESCOBILLA PARA INODORO

Escobilla de baño con soporte fabricada en plástico. 2 piezas. **La escobilla.**



ROZENBAL

C



cód.

62882 - 1 5,48€

ESCOBILLA PARA INODORO

Escobilla de baño con soporte fabricada en plástico. 2 piezas. **La escobilla.**



DESATASCADORES

UHU

D

500
ml

cód.

90055 - 1 6,20€

DESATASCADOR TUBERÍAS

Desatascador en gel indicado para las obstrucciones de las tuberías de cocina y cuartos de baño. Disuelve incluso las obstrucciones más severas en tan sólo 5 minutos. Su gel concentrado es muy eficaz, actúa inmediatamente con una única dosis. **La botella de 500 ml.**



WC NET

E

1
LITRO

cód.

59995 - 1 12,13€

DESATASCADOR TUBERÍAS

Desatascador líquido de tuberías bloqueadas. Con agentes salvatuberías: no daña las tuberías y elimina todos los atascos. Gel denso. Actúa en 15 minutos. **La botella de 1 litro.**



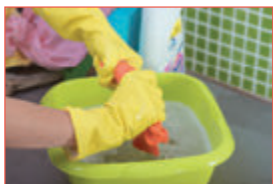

A



CÓD.

59972 - 1 3,73€

BAYETA MICROFIBRA

Bayeta multiusos de microfibra. Limpieza ecológica, sin productos químicos ideal para todo tipo de superficies. Absorbe la grasa y el polvo sin dejar rastro. Para limpieza en seco y húmedo.

Medidas: 390 x 300 mm. **El pack de 3 unidades.**



B



CÓD.

62889 - 1 2,23€

BAYETA MICROFIBRA LIMPIACRISTALES

Bayeta de microfibra muy eficaz y resistente indicada para la limpieza de cristales, ventanas y espejos sin dejar rastro de marcas. Superabsorbente y de secado rápido. Medidas: 360 x 360 mm. **El pack de 1 unidad.**



C



CÓD.

62890 - 1 2,19€

BAYETA MICROFIBRA POLVO

Bayeta de microfibra muy eficaz y resistente indicada para la limpieza del polvo y muebles de madera. Superabsorbente y de secado rápido. Medidas: 360 x 360 mm. **El pack de 1 unidad.**



D

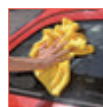

CÓD.

62891 - 1 4,21€

BAYETA MICROFIBRA CON RECUBRIMIENTO

Bayeta de microfibra "acabado perfecto", gracias a una combinación de microfibra y recubrimiento de poliuretano que generan un altísimo poder de limpieza y absorción. Para todo tipo de superficies. Medidas: 360 x 360 mm. **El pack de 1 unidad.**



E



CÓD.

62888 - 1 5,55€

BAYETA MULTIUSOS

Bayeta amarilla sintética muy suave y delicada con todas las superficies. Indicada para la limpieza diaria del hogar. Medidas: 360 x 400 mm. **El pack de 9 unidades.**



F



CÓD.

36725 - 1 3,79€

BAYETA MULTIUSOS

Multiusos, adecuada para el mantenimiento de gran variedad de superficies (cristales, espejos, plásticos, metales, etc). Bayeta amarilla sintética. Medidas: 380 x 400 mm. **El pack de 2 unidades + 1 gratis.**



G



CÓD.

62892 - 1 2,34€

ESTROPAJO SALVAUÑAS

Estropajo que protege las manos y uñas al lavar. No raya. Limpieza más eficaz, rápida y cómoda sin dañar. Ideal para superficies vitrocerámicas, antiadherentes y en general aquellas superficies y materiales que precisan de más cuidado. **El pack de 3 unidades.**



UNIDAD MÍNIMA DE VENTA



PERMITE APERTURA DE ENVASE



MEDIDAS: ANCHO X ALTO X PROFUNDIDAD

SERVICIOS GENERALES

BAYETAS Y ESTROPAJOS



A



CÓD.
59993 - 1 3,06€

ESTROPAJO SALVAUÑAS

Estropajo para proteger tus manos y uñas al momento de lavar. Su forma permite un mejor agarre y mayor protección de manos y uñas. Esponja amarilla por un lado y fibra verde por el otro. Máxima eficacia y larga duración. **El pack de 3 (2+1) unidades.**



B



CÓD.
49760 - 1 3,34€

ESPONJA QUITAMANCHAS

Esponja quitamanchas para pared sin necesidad de químicos ni otros quitamanchas líquidos. Presentación en blíster. **El pack de 2 unidades.**

LIMPIAVENTANAS

Q-CONNECT®

C



CÓD.	REF.	ARTÍCULO			
75178	KF16751	LIMPIAVENTANAS	-	1	6,20€
75179	KF16752	REPUESTO	-	1	3,63€

LIMPIAVENTANAS INDUSTRIAL

Limpiaventanas industrial de 40 cm de ancho. Mango de plástico y hoja limpiadora en tejido superabsorbente. **El limpiaventanas.**

Q-CONNECT®

D



CÓD.	REF.			
75180	KF16753	-	1	4,96€

LIMPIAVENTANAS INDUSTRIAL

Limpiaventanas industrial de 40 cm de ancho. Mango de acero y hoja limpiadora de plástico. **El limpiaventanas.**

PLUMERO

E



CÓD.			
154372	-	1	7,02€

PLUMERO SINTÉTICO

Plumero de fibras sintéticas. Mango de plástico. Medidas: 70 cm. **El plumero.**

LIMPIEZA ROPA

JOCCA
HOME & LIFE

F



CÓD.			
162739	-	1	41,67€

PLANCHA VERTICAL A VAPOR

Plancha a vapor vertical. Sistema antigoteo. Perfecta para planchar prendas directamente en la percha. Botón de vapor continuo (25 gr/min). Indicador luminoso de encendido. Accesorios extraíbles: cepillo para ropa delicada y quita pelusas. Calentamiento rápido en 45 segundos. 1500 w. Depósito de 280 ml. Medidas: 170 x 290 x 120 mm. **La plancha.**



G



CÓD.			
49755	-	1	7,07€

RODILLO QUITAPELUSAS

Con mango ergonómico para usar con facilidad. Hojas precortadas. Rodillo de 8,8 m. 56 usos. **El rodillo.**



QUITAMANCHAS



A



200 ml

CÓD.
59989 - 1 7,56€

QUITAMANCHAS EN ESPRAY

Quitamanchas en spray. Elimina las manchas en la ropa sin dejar marcas ni cerco. Fácil de usar: agitar, pulverizar sobre la mancha a unos 15 cm, esperar a que se seque y posteriormente cepillar. **El bote de 200 ml.**

SACO GUARDARROPA

B



CÓD.
16713 - 1 4,38€

SACO GUARDARROPA

Galga 100 (25 micras). Control de resistencia, medidas y peso. Medidas: 620 x 1400 mm. **El rollo de 5 sacos.**

BOLSAS DE BASURA

C



FOTO	CÓD.	COLOR	MEDIDAS	GALGA	CIERRE FÁCIL	BOLSAS POR ROLLO	LITROS		
	59924	■ NEGRO	520 x 550 mm	70	-	20	20	-	1,05€
	59925	■ NEGRO	520 x 600 mm	80	-	20	20	-	1,24€
	59926	□ BLANCO	520 x 600 mm	70	-	20	20	-	1,49€
	59927	■ AZUL	520 x 600 mm	70	-	20	20	-	1,41€
	59928	■ ROJO	520 x 600 mm	70	-	20	20	-	1,67€
	59929	□ TRANSPARENTE	520 x 600 mm	70	-	20	20	-	1,51€
	36542	■ AZUL	550 x 600 mm	120	SI	20	23	-	3,34€
	76257	■ AMARILLO	550 x 600 mm	120	SI	15	23	-	2,91€
	76259	□ BLANCO	550 x 600 mm	120	SI	15	23	-	2,55€
	76258	■ NARANJA	550 x 600 mm	120	SI	15	23	-	2,86€
	76256	■ NEGRO	550 x 600 mm	120	SI	15	23	-	2,13€
	76255	■ VERDE	550 x 600 mm	120	SI	15	23	-	2,85€
	36541	■ NEGRO	540 x 600 mm	100	-	25	23	-	2,29€
	59930	■ AZUL	700 x 900 mm	110	-	10	50	-	1,90€
	59932	■ NEGRO	850 x 1050 mm	120	-	10	100	-	2,39€
	59931	■ AZUL	850 x 1050 mm	110	-	10	100	-	2,55€
	59933	■ AMARILLO	850 x 1050 mm	110	-	10	100	-	2,88€
	59934	■ ROJO	850 x 1050 mm	110	-	10	100	-	2,88€
	59935	□ BLANCO	850 x 1050 mm	110	-	10	100	-	2,19€
	59936	■ VERDE	850 x 1050 mm	110	-	10	100	-	2,52€
	36543	■ NEGRO	900 x 1100 mm	200	-	10	100	-	4,70€



UNIDAD MÍNIMA DE VENTA



PERMITE APERTURA DE ENVASE



MEDIDAS: ANCHO X ALTO X PROFUNDIDAD

SERVICIOS GENERALES

CONTENEDORES DE BASURA

Q-CONNECT®

A



	CÓD.	REF.	COLOR	CAPACIDAD	MEDIDAS			
1	75175	KF16748	GRIS	20 l	34 x 24 x 45 cm	-	1	14,25€
N.R.	166536	KF10064	AMARILLO	20 l	34 x 24 x 45 cm	-	1	14,25€
N.R.	166537	KF10063	AZUL	20 l	34 x 24 x 45 cm	-	1	14,25€
2	75174	KF16747	GRIS	40 l	41 x 28 x 61 cm	-	1	31,73€
3	75173	KF16746	GRIS	58 l	47 x 33 x 76 cm	-	1	43,64€
N.R.	166538	KF10062	AMARILLO	58 l	47 x 33 x 76 cm	-	1	43,64€
N.R.	166539	KF10061	AZUL	58 l	47 x 33 x 76 cm	-	1	43,64€

CONTENEDOR DE PLÁSTICO CON TAPA

Fabricado en plástico resistente. Tapa de balancín, con 2 asas para facilitar el transporte. **La papelera.**



PlasticForte

B



	CÓD.	CAPACIDAD	MEDIDAS			
1	158564	18 l	33 x 40,5 x 28 cm	-	1	15,50€
2	158565	27 l	38 x 45 x 32 cm	-	1	21,06€
3	158566	50 l	41 x 63,5 x 36 cm	-	1	28,19€

CONTENEDOR DE PLÁSTICO CON TAPA Y PEDAL

Cubo con pedal. Diseño actual y sencillo. Gracias a su pedal, evita el contacto con las manos. Es duradero y resistente, fabricado en plástico fácil de limpiar. Fabricado en España. Color plata. **La papelera.**

T.S.

C

12 LITROS

CÓD.			
79959	-	1	46,67€

CONTENEDOR DE PLÁSTICO CON TAPA

Fabricada polipropileno. Tapa basculante para ocultar y almacenar los residuos fácilmente. Tapa extraíble. Color blanco. Capacidad: 12 litros. Medidas: 23 x 40 cm. **La papelera.**



PlasticForte

D

35 LITROS

CÓD.			
155913	-	1	25,35€

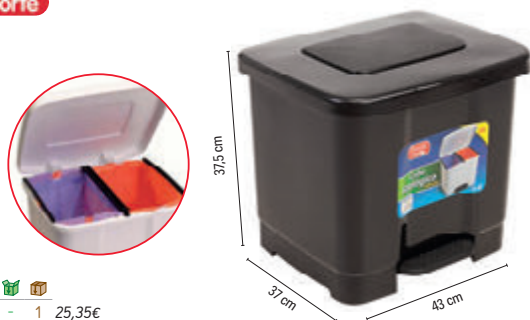

CONTENEDOR DE PLÁSTICO CON TAPA Y PEDAL

Cubo con pedal con capacidad de 35 litros. Se recomienda para el reciclaje ya que cuenta con apliques para fijar y colocar dos bolsas para la separación de residuos. Color negro. Medidas: 43 x 37,5 x 37 cm. **La papelera.**

liderpape

E

70 LITROS

CÓD.	REF.			
164126	CO01	-	1	6,68€

CONTENEDOR RECICLADA ECOUSE

Papelera de gran capacidad fabricada en cartón de doble grosor y gran resistencia. 100% reciclada y reciclable. Sencillo montaje manual. Doble entrada disponible tanto superior o frontal. Capacidad: 70 litros. Medidas: 45 x 65 x 35 cm. **La papelera.**

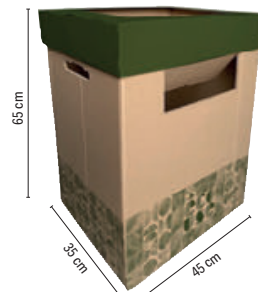

ECO

CALIDAD PRECIO



CONTENEDORES DE BASURA

Q-CONNECT®

A



80
LITROS

CÓD. REF.
36133 KF04237 - 1 71,54€

CONTENEDOR DE PLÁSTICO CON TAPA

Con cabecera redonda. Tapa de balancín. Fácil apertura para retirar la bolsa. Color gris. Medidas: 45 x 76 cm. **La papelera.**

B



100
LITROS

CÓD.
76223 - 1 32,07€

CUBO CONTENEDOR DE PLÁSTICO CON TAPA Y ASAS

Fabricado en plástico resistente. 2 asas para un fácil transporte. Con cierres a ambos lados para ajustar la tapa. Color negro. Capacidad 100 litros. Para bolsas de basura de 85 x 105 cm. Medidas: 50 x 69,5 cm. **El cubo.**

Q-CONNECT®

C



NEW

240
LITROS

CÓD. REF.
166540 KF10499 - 1 192,50€

PAPELERA CONTENEDOR PLÁSTICO CON TAPA

Contenedor de gran capacidad con apertura mediante tapa superior. Posee 2 ruedas que hacen muy fácil su transporte. Capacidad 240 litros. Color verde. Medidas: 1040 x 620 x 610 mm. **La papelera.**

Q-CONNECT®

D



100
LITROS

CÓD.	REF.	COLOR	USO	MEDIDAS		
72482	KF16543	AMARILLO	PLÁSTICO Y ENVASES	37 x 75 x 47 cm	- 1	164,66€
36130	KF04240	AZUL	PAPEL Y CARTÓN	51 x 80 x 52,5 cm	- 1	122,01€
72484	KF16545	GRIS	RESIDUO ORGÁNICO	37 x 75 x 47 cm	- 1	164,66€
72481	KF16542	VERDE	VIDRIO	37 x 75 x 47 cm	- 1	164,66€

CONTENEDOR DE PLÁSTICO CON TAPA

Fabricada en plástico resistente. Con diferentes tapas en color para facilitar el reciclaje. Capacidad 100 litros. **La papelera.**

Q-CONNECT®

E



240
LITROS

CÓD. REF. COLOR
36132 KF04242 AZUL - 1 200,00€
156148 KF11291 GRIS - 1 200,00€

CONTENEDOR DE PLÁSTICO CON TAPA

Contenedor de gran capacidad con apertura mediante tapa superior. Posee 2 ruedas que hacen muy fácil su transporte. Fabricado en poliestireno de alta densidad. Capacidad de 240 litros. Medidas: 61 x 104 x 62 cm. **La papelera.**



UNIDAD MÍNIMA DE VENTA



PERMITE APERTURA DE ENVASE



MEDIDAS: ANCHO X ALTO X PROFUNDIDAD

SERVICIOS GENERALES

CONTENEDORES DE BASURA



A



800
LITROS

cód.

155330 - 1 566,43€

CONTENEDOR DE PLÁSTICO CON TAPA

Fabricado en plástico. Con 4 ruedas con freno. Capacidad de 800 litros. Color verde. Medidas: 126,9 x 77 cm. **La papelerera.**



Q-CONNECT®

B

SENSOR DE PROXIMIDAD



	CÓD.	REF.	MEDIDAS	CAPACIDAD	FORMA	PILAS			
1	156174	KF11307	25 x 38 cm	10 l	REDONDA	4 AAA	-	1	117,94€
2	156175	KF11308	33 x 50 x 24 cm	30 l	RECTANGULAR	4 AA	-	1	198,08€
2	156176	KF11309	40 x 63 x 27 cm	60 l	RECTANGULAR	6 AA	-	1	172,50€
2	156177	KF11310	40 x 82 x 27 cm	80 l	RECTANGULAR	6 AA	-	1	197,69€

PAPELERA CONTENEDOR METÁLICO CON TAPA AUTOMÁTICA

Papelerera fabricada en metal. Con sistema de apertura automática que detecta los movimientos. Resistente, higiénico y seguro. Funciona con pilas. Pilas no incluidas. Ideal para oficinas y restaurantes. **La papelerera.**

Q-CONNECT®

C



45
LITROS

cód. REF.

72109 KF16550 - 1 167,56€

CONTENEDOR METÁLICO CON TAPA Y PEDAL

Contenedor fabricado en metal con 3 compartimentos de 15 litros cada uno y tapadera plástica. Ideal para clasificar la basura y hacer más fácil el reciclaje. Capacidad: 45 litros. Medidas: 60,5 x 48,5 x 34 cm. **La papelerera.**

Para ver el resto de gamas de papeleras puede consultar el apartado de Mobiliario de este catálogo.

SUSTRATO PARA PLANTAS



D

5
LITROS

cód.

76222 - 1 2,93€

SUSTRATO PARA PLANTAS

Sustrato universal para plantas de interior y exterior. Compuesto por: turba, perlita, Agrosil®, cal y elementos nutrientes. Máxima calidad. **La bolsa de 5 litros.**



MALETAS

Sams^onite

A



CÓD.	CAPACIDAD	🌱	📦	
167990	32,4 l	-	1	158,16€
167991	61 l	-	1	182,69€

MALETA BON AIR

Maleta rígida sostenible Air Move de American Tourister/ Samsonite. Fabricada con polipropileno resistente e interior de poliéster de botellas recicladas. Con 4 ruedas dobles y tirador de doble tubo. Candado fijo de combinación con función TSA. Compartimento interior para ropa, con almohadilla divisoria y cintas elásticas cruzadas. Ruedas multidireccionales con giro de 360° que permiten un desplazamiento cómodo, un rodaje suave y maniobrar sin esfuerzo. Color negro. **La maleta.**

FLEXÓMETROS

Q-CONNECT®

B

CÓD.	REF.	MEDIDAS	🌱	📦	
36865	KF04264	19 mm x 5 m	-	1	9,70€
156689	KF17347	25 mm x 8 m	-	1	12,08€



FLEXÓMETRO

Con freno, material antichoque. Gran durabilidad. Material de caucho. **El flexómetro.**

LINTERNAS

Q-CONNECT®

C



CÓD.	REF.	🌱	📦	
153410	KF18748	-	1	13,60€

LINTERNA LED

Linterna telescópica fabricada en aluminio. Modos de alumbrado: alto-medio-bajo-estroboscópico-SOS-apagado. Incluye 3 pilas AAA. Color negro. **La linterna.**

Q-CONNECT®

D



CÓD.	REF.	🌱	📦	
153411	KF18749	1	12	4,83€

LINTERNA LED

Linterna fabricada en plástico con zoom de 1 vatio. Modos de alumbrado: encendido-apagado. Incluye 3 pilas AAA. Color negro con adorno en rojo. **La linterna.**



UNIDAD MÍNIMA DE VENTA



PERMITE APERTURA DE ENVASE



MEDIDAS: ANCHO X ALTO X PROFUNDIDAD

SERVICIOS GENERALES

INDICADORES ADHESIVOS DE SEGURIDAD

Q-CONNECT®

A



CALIDAD
PRECIO

CÓD.	REF.	COLOR			
37696	KF04383	AMARILLO - NEGRO	1	6	3,83€
159784	KF10397	ROJO - BLANCO	1	6	5,62€

CINTA ADHESIVA DE SEÑALIZACIÓN

Ideal para señalar y determinar áreas especiales o de peligro. Medidas: 20 m x 48 mm. **La cinta.**

djois
made by Tarkett

B



CÓD.	COLOR			
165437	BLANCO-ROJO	-	1	12,86€
165436	NEGRO-AMARILLO	-	1	12,86€

CINTA ADHESIVA DE SEÑALIZACIÓN

Cinta adhesiva de seguridad para marcaje y señalización del suelo. Medidas: 50 mm x 33 m. **La cinta.**

tesa

C



CÓD.			
150094	-	1	9,51€

CINTA ADHESIVA DE SEÑALIZACIÓN TEMPORAL

Tira adhesiva de polipropileno, ideal para indicar o delimitar zonas. Color amarillo - negro. Medidas: 66 m x 50 mm. **La cinta.**

djois
made by Tarkett

D



CÓD.	COLOR			
165433	AMARILLO	-	1	12,86€
165435	BLANCO	-	1	12,86€
165432	ROJO	-	1	12,86€

CINTA ADHESIVA DE SEÑALIZACIÓN

Cinta adhesiva para marcaje y señalización del suelo. Medidas: 50 mm x 33 m. **La cinta.**

Q-CONNECT®

E



CÓD.	REF.			
159785	KF11151	1	3	14,52€

CINTA DE SEÑALIZACIÓN

Cinta de polipropileno sin adhesivo perfecta para delimitar o indicar zonas de peligro. Medidas: 300 m x 75 mm. **La cinta.**

tesa

F



CÓD.			
72130	-	1	8,61€

CINTA DE SEÑALIZACIÓN

Cinta de polipropileno sin adhesivo ideal para indicar y delimitar obstáculos y zonas peligrosas. Esta cinta, con rayas rojas, es resistente a rayos UV. Medidas: 100 m x 80 mm. **La cinta.**



CARROS DE SERVICIO

Q-CONNECT® **A**



CÓD.	REF.		
75176	KF16749	-	1 177,80€

CARRO DE SERVICIO

Carro multifuncional. 3 estantes de polipropileno. 4 ruedas y asas para mejor desplazamiento. Peso máximo soportado por bandeja: 35 kg. Peso máximo total soportado: 105 kg. Medidas: 97 x 83 x 42 cm. **El carro.**

Q-CONNECT® **B**



CÓD.	REF.		
75177	KF16750	-	1 272,34€

CARRO DE SERVICIO

Carro multifuncional. 3 estantes de plástico. 4 ruedas y asas para mejor desplazamiento. Peso máximo soportado por bandeja: 35 kg. Peso máximo total soportado: 105 kg. Medidas: 94 x 111,5 x 52,4 cm. **El carro.**

PERCHAS

C



CÓD.		
155664	-	1 5,42€

PERCHAS

Fabricadas en madera natural barnizada con barra. Idóneas para camisas, chaquetas, pantalones, ropa con tirantes, etc. Medidas: 450 x 230 x 35 mm. **El pack de 3 unidades.**



UNIDAD MÍNIMA DE VENTA



PERMITE APERTURA DE ENVASE



MEDIDAS: ANCHO X ALTO X PROFUNDIDAD

SERVICIOS GENERALES

ELECTRODOMÉSTICOS DE OFICINA

SERIE: "CONFORT EN LA OFICINA".

ELECTRODOMÉSTICOS PENSADOS PARA MEJORAR EL BIENESTAR EN SU LUGAR DE TRABAJO.

INFORMACIÓN

El tiempo de trabajo

El 41% del tiempo que estamos despiertos lo pasamos en nuestro lugar de trabajo. Aumentar el confort en el puesto de trabajo implica una mejora en la productividad y en la motivación de los trabajadores.

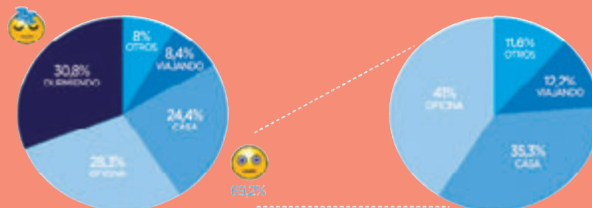

JOCCA

A



CÓD. **162734** - 1 49,35€

VENTILADOR DE PIE

Ventilador de pie con 3 velocidades. Rejilla protectora. Cabezal reclinable. Regulable en altura. Oscilación 90°. Posibilidad de fijar la dirección de caudal. Base en cruz para mayor estabilidad (60 x 60 cm). Diámetro: 40 cm. Medidas: 42 x 52 x 120 cm. **El ventilador.**

JOCCA

B

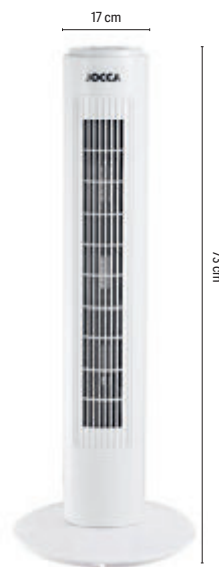

CÓD. **162736** - 1 59,22€

VENTILADOR DE TORRE

Ventilador de torre con 3 velocidades. Sistema de oscilación. Altura: 73 cm. 45w. Medidas: 17 x 73 x 17 cm. **El ventilador.**

JOCCA

C

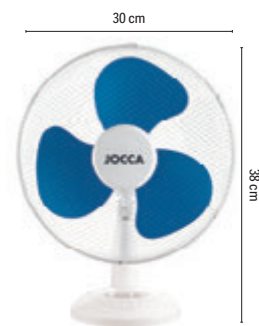

CÓD. **162735** - 1 48,71€

VENTILADOR DE SOBREMESA

Ventilador de sobremesa con 3 velocidades. Sistema oscilación y cabezal basculante. Diámetro: 30 cm. Medidas: 17 x 38 x 30 cm. **El ventilador.**

eommodore

D



CÓD. **162733** - 1 A/C

CLIMATIZADOR

Climatizador frío/calor y humidificador. Selector de 3 velocidades. 60° de autoajuste de las aspas. Incluye 2 bloques de hielo. Depósito de agua de 3 l removible para facilitar el llenado y la limpieza. Con ruedas para un desplazamiento más cómodo. 220-240v. 50hz 80w/ 2000w. Medidas: 31 x 59 x 25 cm. **El climatizador.**



JOCCA

HOME & LIFE

A



300 ml

CÓD.

162740 - 1 38,73€

DIFUSOR DE AROMAS Y HUMIDIFICADOR

Difusor de aromas y humidificador. 7 modos de iluminación diferentes. Incluye USB. Capacidad 300 ml. Medidas: 170 x 170 x 170 mm. **El difusor.**

Rubson

B



CÓD.	ARTÍCULO		
75488	DESHUMIDIFICADOR	- 1	27,62€
75489	PASTILLA RECARGA NEUTRA	- 1	9,87€
150106	PASTILLA RECARGA AROMA FRESCURA	- 1	10,80€
150107	PASTILLA RECARGA AROMA FLORES	- 1	10,80€

DESHUMIDIFICADOR

Deshumificador recargable indicado para evitar el exceso de humedad, condensación y moho dentro de casa. El dispositivo aerodinámico permite la circulación del aire en 360° con una tableta recargable de 450 g que absorbe el exceso de humedad y neutraliza los malos olores. Cuenta con sistema antivuelco para evitar que el agua del interior se derrame por accidente. También dispone de una bandeja de carga para cambiar la tableta fácilmente, una cánula para vaciarlo y un indicador de nivel para indicar que la pastilla se ha acabado. Muy fácil y cómodo de usar gracias a su bandeja de carga y su boquilla de vaciado. Efectividad durante 3 meses para estancias de hasta 55 m². Medidas: 189 x 241 x 118 mm. **El deshumidificador.**

TOP



SERIE: "ALMUERZO EN LA OFICINA".

Electrodomésticos para poder comer en la oficina.

Lacor

C



CÓD.

155927 - 1 49,97€

TOSTADORA

Tostadora eléctrica horizontal con parrilla en acero inoxidable que permite tostar todo tipo de pan. Interruptor de encendido y luz. Tostador horizontal con regulación de temperatura hasta 360°C y con 6 niveles de potencia. Bandeja recogemigas extraíble. Potencia: 600W. Tamaño parrilla: 250 x 200 mm. Medidas: 360 x 65 x 210 mm. Peso: 1 kg. **La tostadora.**

Lacor

D



1,5 LITROS

CÓD.

155926 - 1 36,82€

HERVIDOR DE AGUA AUTOMÁTICO

Permite calentar el agua de manera rápida y eficiente. Apagado automático, se desactiva cuando alcanza el nivel de temperatura deseada. Color blanco con luz LED en el botón de encendido/apagado. Incorpora filtro extraíble y lavable antical. Capacidad de 1,5 l. Medidas: 200 x 210 x 150 mm. **El hervidor.**

JOCCA

HOME & LIFE

E



NEW

4 LITROS

CÓD. REF.

169456 9026T - 1 84,55€

NEVERA PORTÁTIL

Nevera portátil que enfría y calienta sus bebidas en pocos minutos. Es muy útil para llevarla de viaje, camping, caravana, etc. Además y gracias a sus conexiones permiten su fácil utilización. Mantiene los alimentos o bebidas en frío o en calor. Puede enfriar hasta a -20°C o calienta hasta 65°C. Con bandeja extraíble para la separación interior. Capacidad: 4 l. Medidas: 268,7 x 190 x 282 mm. **La nevera.**



UNIDAD MÍNIMA DE VENTA



PERMITE APERTURA DE ENVASE



MEDIDAS: ANCHO X ALTO X PROFUNDIDAD

SERIE: "LIMPIEZA". Electrodomésticos para limpiar el lugar de trabajo

Q-CONNECT®

A

70
LITROS

CÓD. REF.  
72480 KF16541 - 1 723,83€

ASPIRADORA INDUSTRIAL

Aspiradora industrial para limpieza en seco y con agua. Totalmente higiénico, ideal para alérgicos. Con plataforma con ruedas incorporadas para un transporte más cómodo y fácil. Capacidad 70 litros. Potencia: 2000W. Medidas: 60 x 102,5 x 54 cm. Peso: 9,5 kg.

La aspiradora.



iRobot®
Roomba

B



BAJO PEDIDO
10 DÍAS

CÓD.  
166247 - 1 309,91€

ROBOT ASPIRADOR COMBO

Robot aspirador y friegasuelos con sistema de navegación con giroscopio. Autonomía de 110 minutos. Ajuste de potencia de limpieza. Compatibilidad con los asistentes de Google y Alexa. 4 cepillos laterales, 3 paños para fregar, 2 filtros de alta eficiencia. Aspira el polvo y la suciedad de suelos gracias a su cepillo en forma de V y su potente aspiración. Navegación inteligente con sensores de seguimiento que permiten limpiar de forma sistemática. Medidas: 35 x 8,2 x 35 cm. **El robot aspirador.**

iRobot®
Roomba

C

NEW



CÓD.  
169356 - 1 369,41€

IROBOT ROOMBA I5 COMBO

Diseño 2 en 1. Aspira y friega en una sola pasada. Depósitos independientes para barrer y fregar, pudiendo elegir la función necesaria. Robot aspirador con cepillos de goma multisuperficies. Con tecnología Dirt Detect, App y WiFi. **El robot aspirador.**

iRobot®
Roomba

D

NEW



CÓD.  
169357 - 1 564,37€

IROBOT ROOMBA I5+ COMBO

Diseño 2 en 1. Aspira y friega en una sola pasada. Depósitos independientes para barrer y fregar, pudiendo elegir la función necesaria. Robot aspirador de alta potencia con base de vaciado automático. Con tecnología Dirt Detect App, WiFi. **El robot aspirador.**



Fellowes

A

ESPACIOS
PEQUEÑOS
12 m²

FILTRO
HEPA



CÓD.

159628 - 1 221,30€

PURIFICADOR DE AIRE DX5 ESPACIOS PEQUEÑOS

Sistema de purificación en 4 etapas, que captura el 99,97% de partículas e impurezas minúsculas de tan sólo 0,3 micrones, incluyendo las esporas de moho, el polen, ácaros de polvo, microbios, alérgenos transportados por el aire y el humo del tabaco. Filtra el aire de una estancia de 12 m² hasta 3 veces en 1 hora con efectividad óptima. Filtra el aire de una estancia de 40 m², 1 vez en 1 hora con efectividad baja. Medidas: 692 x 184 x 216 mm. Peso: 4,51 kg.

El purificador de aire.

LEITZ

B



CÓD. MODELO

163292 OLORES Y COVID - 1 51,76€

TAMBOR DE FILTRO HEPA 3 EN 1 Z-1000

Sistema de filtro purificador de aire todo en uno. Este filtro combinado tiene 3 niveles de filtración, un prefiltro de malla duradera, un filtro HEPA y un filtro de bolitas de carbón activado. El tambor filtrante es el núcleo de la purificación del aire, ya que captura el 99,97% de los olores, alérgenos, virus y contaminantes comunes presentes en el aire. Se recomienda sustituir el tambor del filtro HEPA cada 12 meses (dependiendo del uso). La luz indicadora de cambio se ilumina en rojo en tu purificador de aire cuando es necesario reemplazar el filtro. Incluye: 1 prefiltro de malla, 1 filtro HEPA y 1 filtro de carbono. Medidas: 169 x 83 mm. **El tambor de filtro.**

LEITZ

C



CÓD. MODELO

163293 OLORES Y COVID - 1 32,59€

FILTRO DE CARBONO PARA PURIFICADOR Z-1000

Este filtro con gránulos de carbón activado ofrece un nivel de defensa contra los olores, alergias, gripe, mascotas y covid. Diseñado específicamente para eliminar estos contaminantes del aire, estas capas de carbón son compatibles con el tambor del filtro HEPA para todos los purificadores de aire Z-1000. Se recomienda sustituir el filtro de carbón cada 3 meses (dependiendo del uso). **El filtro.**

orium

D



CÓD.

161821 - 1 112,83€

MEDIDOR DE AIRE

Fabricado en ABS, blanco, display de valores de CO₂, humedad, temperatura y tiempo. Pantalla LCD con emoticonos que muestran cuando los valores de CO₂ son buenos o demasiado altos. Una correcta ventilación reduce el riesgo de infección por virus corona u otros virus y bacterias que pueden propagarse a través de aerosoles. Fuente de alimentación: adaptador de CA o 2 pilas AA (no incluidas). Medidas: 80 x 80 x 25 mm. Peso: 100 g. **El medidor de aire.**



UNIDAD MÍNIMA DE VENTA



PERMITE APERTURA DE ENVASE



MEDIDAS: ANCHO X ALTO X PROFUNDIDAD

SERVICIOS GENERALES

PROTECCIÓN RESPIRATORIA

UNE-EN 149:2001+A1:2010.

En esta norma se resumen los requisitos mínimos que deben cumplir las mascarillas autofiltrantes empleadas como dispositivos de protección respiratoria contra partículas.

CLASIFICACIÓN

Se clasifican en función de su rendimiento y de su fuga hacia el interior total máxima.

CLASE	FFP1	FFP2	FFP3
% de eficiencia mínima	78%	92%	98%
Fuga total hacia el interior	22%	8%	2%
Factor de protección nominal	4,5	12,5	50
FPA (Factor de protección asignado)	4 X	10 X	20 X

PROTECCIÓN RESPIRATORIA DE USO CORTO

APLICACIONES

PROTECCIÓN SUSTANCIAS

FFP1

8H CE EN149

Factor de Protección Nominal x4



Polvo de cemento, harina, carbonato de calcio, grafito, algodón...

Protección contra las partículas de polvo no tóxicas y/o aerosoles de base acuosa.

FFP2

8H CE EN149

Factor de Protección Nominal x12



Madera blanda no tratada, molienda, corte, soldadura, fresado, carbón, fibra de vidrio, fibra mineral, grafito, pesticida en polvo...

Protección contra aerosoles sólidos y/o líquidos ligeramente tóxicos o irritantes.

FFP3

8H CE EN149

Factor de Protección Nominal x50



Amianto (sin manipulación), pesticida en polvo, polvo de productos biológicos, farmacéuticos, madera tratada, madera dura (exótica), cromo, piedra caliza, plomo, grafito...

Protección contra aerosoles sólidos y/o líquidos indicados como tóxicos.

PROTECCIÓN RESPIRATORIA

HIGIÉNICA

A

cód.  

120722 - 50 0,16€

MASCARILLA DESECHABLE

Mascarilla higiénica azul desechable de 3 capas no reutilizable. Acabado termosellado, con elásticos de fijación y pinza adaptable en nariz para un firme ajuste. No uso médico. Proporciona una buena permeabilidad al aire. Aretes altamente elásticos. 3 capas. Exterior 1: Non-Woven (polipropileno). Capa media: Meltblown (90% polipropileno, 10% viscosa). Exterior 2: Non-Woven (polipropileno). Medidas: 180 x 100 mm. **La mascarilla.**



B



FFP2

FILTRACIÓN

≥ 94%

cód. COLOR  

163730 BLANCO - 20 0,39€

163037 NEGRO - 10 0,52€

MASCARILLA FFP2 DE COLOR

Mascarilla autofiltrante de protección y seguridad FFP2. Con doble protección, tanto para el portador de la mascarilla como para las personas del entorno. Fabricación de 5 capas y acabado termosellado, incluyendo bandas elásticas de fijación a juego, pinza adaptable en nariz para un firme ajuste y ajustador craneal en color blanco. Presentada en bolsa individual. Catalogada como EPI (Equipo de Protección Individual) según la Norma Europea EN 149:2001+A1:2009, con marcado CE. Eficacia mínima de filtración ≥ 94%. Modelo desechable, no reutilizable. **La mascarilla.**



EJEMPLOS DE NIVELES DE RUIDO

De 10 a 30 dB

El nivel de ruido es bajo. Es el que utilizamos por ejemplo en una conversación tranquila en una biblioteca.

De 30 dB a 50 dB

El nivel de ruido sigue siendo bajo. Es el que soportamos en una conversación normal, cuando escuchamos las cañerías de una casa o la nevera (si está en buen estado).

De 55 a 75 dB

Es un nivel de ruido considerable. Por ejemplo, un aspirador genera 65 dB. Una calle con mucho tráfico alcanza los 75 dB. El despertador o la televisión a un volumen elevado, pueden llegar a los 75 dB, igual que una lavadora, el teléfono móvil o una batidora.

De 75 dB a 100 dB

Es un nivel alto de ruido, la sensación es molesta. Por ejemplo, en un atasco hay 90 dB de ruido. También el que suele emitir una sirena de policía.

De 100 dB a 120 dB

Es un nivel muy alto. Dentro de una discoteca estamos a unos 110 dB, las taladradoras generan 120 dB, igual que el claxon de los vehículos o un concierto de rock.

A partir de 120 dB

El oído humano entra en el umbral del dolor y hay riesgo de sordera. Es por ejemplo, el ruido del despegue de un avión a menos de 25 metros, o el de un petardo que estalla cerca.

La Directiva Europea del Ruido 2003/10/EC (en España, R. Dv. 286/2006), establece que el nivel inicial de acción es 80 dB, nivel al que el empresario debe tomar varias acciones, entre ellas ofrecer al trabajador equipos de protección auditiva.

ELEGIR EL APARATO DE PROTECCIÓN AUDITIVA APROPIADO

- Evaluar el ruido en el puesto de trabajo: intensidad (dB) y frecuencia (Hz). A partir de 80 dB se recomienda uso de protectores auditivos. A partir de 85 dB su uso es obligatorio.
 - Calcular la atenuación necesaria para volver a un nivel ambiental aceptable (<80 dB)
 - Determinar el tiempo de exposición.
- El buen protector es el que deja pasar los ruidos de las voces (intensidad baja) y que lleva los ruidos elevados a una escala más razonable (entre 75 y 80 dB).

NORMAS

EN352: exigencias de seguridad y ensayos.

EN352-1: orejeras.

EN352-2: tapones.

EN352-3: orejas montadas en cascos de protección para la obra.

EN458: Recomendación de la selección, la utilización, el mantenimiento y las instrucciones de uso.

SNR (Standard Noise Reduction) es el índice de atenuación media del ruido. Indica en número de decibelios (**XX dB**) la reducción del ruido que ofrece el protector.

La lesión del oído no depende únicamente del nivel de ruido en la zona, sino también del tiempo de exposición. Tan solo cinco minutos sin utilizar la protección durante una jornada de ocho horas pueden ser la causa de una pérdida auditiva irreversible.



A



REDUCCIÓN
32 dB



CÓD. 75705 - 1 5,37€

PROTECTORES AUDITIVOS

Fabricado en espuma de poliuretano de uso único. Color amarillo. Ofrece una gran protección en todas las frecuencias. No contiene PVC. Antialérgico. Forma ergonómica que se adapta a todos los tipos de conducto auditivo. Liso, las impurezas no se adhieren. Nivel de ruido: 32 dB. **Presentados en blíster con 10 pares.**



B

REDUCCIÓN
37 dB



CÓD. 76141 - 1 95,14€

PROTECTORES AUDITIVOS DE ESPUMA DESECHABLES

Tapones desechables hipoalérgicos con cordón. Fabricados con espuma de poliuretano. Suaves, fácilmente ajustables y de gran comodidad. Aptos para ambientes ruidosos. Color naranja. Cumple normativa: EN-352-2. Nivel de ruido: 37 dB. **La caja con 100 pares.**



C

REDUCCIÓN
37 dB



CÓD. 153686 - 1 119,87€

PROTECTORES AUDITIVOS DE ESPUMA DESECHABLES

Tapones auditivos de espuma de poliuretano, con cordón de plástico. De uso único. Ø 12 mm. Bolsa de plástico individual de 2 tapones. Color rojo. **La caja de 200 pares.**



D

REDUCCIÓN
27 dB



CÓD. 160156 - 1 5,81€

PROTECTOR AUDITIVO

Protector auditivo básico, composición de cazoleta regulable en altura. Libre de partes metálicas. Ligero y resistente. Color rojo. **El protector.**



E

REDUCCIÓN
33 dB



CÓD. 75718 - 1 31,44€

CASCO ANTIRRUIDO - SNR 33 DB

Casco antirruido con coquillas ABS. Almohadillas de las orejeras rellenas con espuma sintética. Doble arco de plástico (POM), ajustable en altura, con refuerzo flexible y aireado, para un mejor confort. Nivel de ruido: SNR 30 DB. Cumple normativa: EN-352-1. Color gris/negro. Peso 278 g. **El casco.**



UNIDAD MÍNIMA DE VENTA



PERMITE APERTURA DE ENVASE



MEDIDAS: ANCHO X ALTO X PROFUNDIDAD

SERVICIOS GENERALES

PROTECCIÓN CABEZA



A



CÓD.
75909 - 1 11,64€

CASCO DE PROTECCIÓN

Casco de obra de polietileno de alta densidad (HDPE) tratamiento ultravioleta. Con gorro interior de 8 puntos de fijación. Sudadera esponja. Único por apriete guía. Ajustable desde los 53 a los 63 centímetros de circunferencia de la cabeza. Color blanco. Material: polietileno. Cumple normativa EN397. **El casco.**

faru®

B



CÓD.
155712 - 1 9,14€

CASCO DE PROTECCIÓN

Casco de polietileno con ruleta y atalaje de 6 puntos plástico. Modelo ventilado con ranura universal. Canal recogeaguas, 8 orificios de ventilación que reducen la temperatura interna y mantienen la ventilación. Cuerpo principal de HDPE, ranuras para orejeras, arnés de suspensión PE de 6 puntos, banda de sudoración transpirable, absorbente y que reduce el impacto. **El casco.**

PROTECCIÓN OCULAR

PREVENCIÓN DE RIESGOS OCULARES

INFORMACIÓN GENERAL

Los ojos deben protegerse frente a toda una serie de peligros, incluidos los impactos de partículas que se mueven a gran velocidad y metal fundido o sólidos calientes. Y la penetración de polvo, gases y productos químicos. Cualquiera de ellos puede provocar graves daños (a menudo irreversibles) en la vista. Es por ello que su administración debe entregarle una protección ocular si existe la posibilidad de que se encuentre con alguno de estos riesgos mientras desempeña su trabajo.

TIPOS BÁSICOS DE PROTECTORES OCULARES



Gafas de seguridad con cristales de vidrio o acetato reforzados.



Gafas de montura integral con cristales de acetato o policarbonato.



Pantallas faciales que se ajustan al casco de seguridad estándar.

Todos los protectores oculares deben cumplir con las normas nacionales o europeas. Los cristales pueden tener distintos grados, en función del nivel de protección necesario:



Contra productos químicos, polvo o gas.



Contra impactos de partículas volátiles.



Protección mixta.



NORMATIVAS

Los protectores oculares deben pasar rigurosas pruebas para cumplir con los requisitos de la norma europea EN166.

Las gafas de seguridad pueden ofrecer una buena protección contra partículas volátiles, pero no necesariamente ofrecerán la protección necesaria contra productos químicos, polvo o gas.

Las gafas de montura integral deben estar marcadas con el grado oportuno de la norma EN166 para que aporten la protección adecuada.

EPI DE CATEGORÍA 2

Los protectores oculares, con lentes planas o graduadas, son EPI de categoría 2. Deben ser examinados y homologados por un laboratorio europeo certificado. Este examen permite mostrar el rendimiento del equipo en base a los criterios de la norma. Los símbolos correspondientes al nivel de rendimiento obtenido se marcan en la montura y en las lentes.

EN 166

especificaciones generales (gafas, gafas panorámicas, viseras y gafas graduadas)

EN 169

filtros para soldadura

EN 170

filtros ultravioleta

EN 172

filtros solares en campo industrial



C



CÓD. CRISTAL
75732 INCOLORO - 1 5,27€

GAFAS DE PROTECCIÓN POLICARBONATO

Gafas de policarbonato, monobloque. Patillas de nylon ajustables e inclinables. Protecciones laterales. Aptas para uso en industria ligera. Se ajustan a la normativa EN170. Resistente a golpes. Versión ocular UV400. Antirrayaduras. Peso: 32 g. **Las gafas.**



D



CÓD. CRISTAL
155646 INCOLORO - 1 20,16€

GAFAS DE PROTECCIÓN POLICARBONATO

Gafas de policarbonato monobloque. Puente nasal de policarbonato integrado. Patillas de nylon abatibles. Protecciones laterales. Antivaho, antirrayaduras y con protección UV400. Peso: 36 g. **Las gafas.**



PROTECCIÓN OCULAR

faru®

A

CÓD.  
155713 1 10 3,49€

GAFAS DE PROTECCIÓN POLICARBONATO

Protección antiimpactos. La lente envolvente protege a la vez que proporciona un campo de visión superior. Las patillas delgadas y flexibles ofrecen un ajuste cómodo, y permiten llevar la gafa con auriculares o cascos. Normativa y clase óptica de las gafas envolventes C540. Estas gafas transparentes de seguridad están diseñadas para proteger contra la entrada al ojo de partículas a alta velocidad (impacto de baja energía). Se ajustan a los requisitos de EN166. Mantener fuera del contacto con abrasivos, disolventes o vapores de disolventes. Guardar en su bolsa cuando no estén en uso. Lavar las lentes y montura con agua jabonosa templada. Transparentes. **Las gafas.**



faru®

B

CÓD.  
76119 - 1 2,45€

GAFAS DE PROTECCIÓN POLICARBONATO

Diseñadas para proteger la entrada al ojo de partículas a alta velocidad (impacto de baja energía). Se ajustan a la norma EN166. Poder refractivo de las lentes Clase 1. Ajuste universal. Son ideales para su uso por visitantes o para visitas del personal a zonas peligrosas para los ojos. No están indicadas para utilizarse con herramientas de cartuchos explosivos. No son para el uso en trabajos de soldaduras ni delante de altos hornos. Se pueden llevar sobre las propias gafas graduadas del usuario. Peso: 40 g. **La caja de 10 unidades.**



C

CÓD.  
75814 - 1 4,75€

GAFAS DE PROTECCIÓN PANORÁMICAS

Gafas panorámicas de policarbonato incoloro. Montura flexible de PVC. Ventilación directa. Cinta elástica tejida. Talla ajustable. Color gris. Norma EN166. Peso: 60 g. **Las gafas.**



GUANTES DE PROTECCIÓN



AGRICULTURA, JARDINERÍA Y ESPACIOS VERDES



SALAS BLANCAS, HIGIENE, SALUD, LIMPIEZA



INDUSTRIA PESADA



REFORMAS Y ALBANILERÍA



CONSTRUCCIÓN Y OBRAS PÚBLICAS



INDUSTRIA LIGERA



LOGÍSTICA

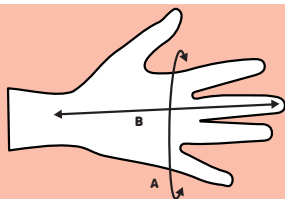



TALLAS DE GUANTES SEGÚN LA NORMA EN420

	6/XS	7/S	8/M	9/	10/XL	11/XXL
LONGITUD DEL GUANTE (mm)	220	230	240	250	260	270
A. CONTORNO DE LA MANO (mm)	152	178	203	229	254	279
B. LONGITUD DE LA MANO (mm)	160	171	182	192	204	215



D



CÓD. TALLA  
75850 6/XS - 1 1,80€
75851 7/S - 1 1,80€
75852 8/M - 1 1,80€
75853 9/L - 1 1,80€
75854 10/XL - 1 1,80€



GUANTE POLIÉSTER / PALMA PU

Fabricado en poliéster 100%, sin costuras. Impregnación poliuretano en palma y dedos. Antideslizante. Galga 13. Puño elástico. Lavable y secado rápido. Ligereza y flexibilidad. Destreza aumentada. Color gris. **El par de guantes.**



E



CÓD. TALLA  
75855 7/S - 1 2,64€
75856 8/M - 1 2,64€
75857 9/L - 1 2,64€
75858 10/XL - 1 2,64€



GUANTE TEJIDO POLIÉSTER / PALMA DE NITRILÓ

Guante de tejido de punto 100% poliéster. Sin costuras. Impregnación de nitrilo en la palma y las puntas de los dedos (dorso fresco). Puño elástico. Muy buena resistencia a la abrasión, a los aceites y a las grasas. Color negro/gris. **El par de guantes.**



UNIDAD MÍNIMA DE VENTA



PERMITE APERTURA DE ENVASE



MEDIDAS: ANCHO X ALTO X PROFUNDIDAD

SERVICIOS GENERALES

GUANTES DE PROTECCIÓN



A



NEW



B

CE DIRECTIVA EPI 89/686/CEE



CÓD.	TALLA	📦	📦	
75819	7/S	-	1	3,24€
75820	8/M	-	1	3,24€
75821	9/L	-	1	3,24€
75822	10/XL	-	1	3,24€
75823	11/XXL	-	1	3,24€

GUANTE NITRILLO FLOCADO ALGODÓN

Fabricado en 100% Nitrilo (NBR) flocado de algodón 100%. Longitud: 33 cm. Espesor: 0,40 mm. Color verde. Reemplaza ventajosamente a los guantes de látex equivalentes y además evita los riesgos de alergias. Protección de los antebrazos. Estructura relieve sobre palma y dedo: antideslizante. **El par de guantes.**

CÓD.	TALLA	📦	📦	
167248	7/S	-	1	3,80€
167249	8/M	-	1	3,80€
167250	9/L	-	1	3,80€
167251	10/XL	-	1	3,80€

GUANTE DE POLIÉSTER LATEX

Guantes 100% poliéster de alta calidad. Impregnación de espuma de látex en palma y punta de los dedos. Galga 13. Impregnación: látex natural. **El par de guantes.**



C



CÓD.	📦	📦	
75707	-	1	5,25€

GUANTE DOCKER SERRAJE CON REFUERZO

Guantes tipo americano, pulgar plano, protector arterial. Piel acabada en índice. Serraje reforzado en la palma, pulgar e índice. Costura en la parte superior del pulgar y en la base de los dedos sobrepuestas reforzadas por un ribete. Palma con relleno de muletón. Elástico de ajuste en el dorso y banda de refuerzo de piel. Protegeuñas. Manguito de seguridad en tela reforzada, ribeteada al bias. Color azul/gris. Resistente a la abrasión, al desgarro y a la perforación. Buena duración. Excelente destreza. Para uso general. Talla 10 (XL). **El par de guantes.**



D

CE DIRECTIVA EPI 89/686/CEE



CÓD.	TALLA	📦	📦	
75713	7/S	-	1	8,25€
75714	8/M	-	1	8,25€
75715	9/L	-	1	8,25€
75716	10/XL	-	1	8,25€
75717	11/XXL	-	1	8,25€

GUANTE FLOR DE BOVINO

Guante piel todo flor vacuno, tipo americano, pulgar plano, elástico de ajuste en el dorso, ribeteado al bias en la muñeca. Espesor de 0,9 mm a 1,10 mm. Flexibilidad y confort. Alta destreza. Todo en piel vacuno. Guantes de protección mecánica reforzada para uso general. **El par de guantes.**

GUANTES DESECHABLES

E



CÓD.	TALLA	📦	📦	
160173	M	-	1	6,93€
160174	L	-	1	6,93€

GUANTES DESECHABLES DE NITRILLO

Guante 100% de nitrilo sensitivo en color azul, totalmente carente de polvo lubricante. Texturizado en las yemas de los dedos, el puño con ribete asegura una fácil colocación y previene que se enrolle. Ambidiestro. **La caja de 100 guantes.**



Protegemos a las personas en el trabajo, de la cabeza a los pies



ZIRCON 1

75909

IRAYA SMOKE

166703

BOSTON S1P SRC

167259, 167260, 167261
167262, 167263, 167264
167265, 167266, 167267

M2PA3STR

155642, 155643
155644, 155645

SERVICIOS GENERALES

CALZADO DE SEGURIDAD

SIGNIFICADO DE LOS SÍMBOLOS



A Calzado antiestático



SRC Calzado antidensificante



Puntera metálica resistente a impactos (>200 julios)



E Absorción de energía en la zona del talón



P Plantilla metálica resistente a perforaciones



W Calzado resistente al agua



FO Resistente a hidrocarburos y aceites



Calzado transpirable



CE DIRECTIVA EPI 89/686/CEE

A



S1P

CÓD.	TALLA	📦	📦
79765	36	-	1
79766	37	-	1
79767	38	-	1
79768	39	-	1
79769	40	-	1
79770	41	-	1
79771	42	-	1
79772	43	-	1
79773	44	-	1
79774	45	-	1

ZAPATOS DE SEGURIDAD DEPORTIVOS

Caña: poliéster y algodón. Plantilla interior: amovible preformada. Poliéster sobre EVA. Suela: inyectada, PU mono-densidad. Color azul marino. **El par de zapatos.**



CE DIRECTIVA EPI 89/686/CEE

B



S1P

CÓD.	TALLA	📦	📦
75902	41	-	1
75903	42	-	1
75904	43	-	1
75905	44	-	1

ZAPATOS DE SEGURIDAD DEPORTIVOS

Calzado bajo gama X-RUN. Caña: piel serraje nobuck y nylon estilo mesh 3D. Forro: poliamida absorbente. Plantilla interior amovible en poliamida sobre EVA con forma adaptada al pie. Puntera y suela de composite. Transpirable. Color gris-naranja. **El par de zapatos.**



CE DIRECTIVA EPI 89/686/CEE

C



S1P

CÓD.	TALLA	📦	📦
150068	39	-	1
150069	40	-	1
150070	41	-	1
150071	42	-	1
150072	43	-	1
150073	44	-	1
150074	45	-	1
150075	46	-	1
150076	47	-	1

ZAPATOS DE SEGURIDAD DEPORTIVOS

Caña: PU inyectada sobre malla. Forro: poliéster. Plantilla interior: amovible preformada. Poliéster sobre EVA. Suela: sellada - Phylon. Suela de uso: caucho nitrilo. Calzado no magnético. Color: negro y rojo. **El par de zapatos.**



CE DIRECTIVA EPI 89/686/CEE

D



S1P

CÓD.	TALLA	📦	📦
167261	41	-	1
167262	42	-	1
167263	43	-	1
167264	44	-	1
167265	45	-	1
167266	46	-	1

ZAPATOS DE SEGURIDAD BOSTON

Calzado de poliéster tejido con refuerzo frontal de TPU. Forro: poliéster. Plantilla interior: amovible preformada. Poliéster sobre EVA. Suela: sellada. Phylon. Suela de uso: caucho nitrilo. Calzado no magnético. Con bandas reflectantes para más visibilidad y seguridad. **El par de zapatos.**



SERVICIOS GENERALES

CALZADO DE SEGURIDAD



A



S1P



CÓD.	TALLA	📦	📦
155655	37	-	1
155656	38	-	1
155657	39	-	1
155658	40	-	1
155659	41	-	1
155660	42	-	1
155661	43	-	1
155662	44	-	1
155663	45	-	1

ZAPATOS DE SEGURIDAD PIEL

Caña : Piel serraje afelpado y poliéster estilo «mesh» (malla aireada). Forro : Poliéster. Plantilla interior : Amovible preformada - Poliéster sobre EVA. Suela : Inyectada - PU bi-densidad. Calzado no magnético. Color negro. **El par de zapatos.**

TEXTIL

A	B	C
Contorno de pecho	Estatura	Contorno de cintura

Tabla de correspondencia de tallas

HOMBRE	XS	S	M	L	XL	XXL	3XL
MUJER	S	M	L	XL	XXL	-	-

HOMBRE		B	XS	S	M	L	XL	XXL	3XL
CHAQUETA / CAZADORA / CHALECO / BUZO	Contorno de pecho (A)	EU	156/164	156/164	164/172	172/180	180/188	180/188	188/196
	cm		42/44	44/46	48/50	52/54	56/58	60/62	64/66
PANTALÓN	Contorno de cintura (C)	EU	32/34	34/36	38/40	42/44	46/48	50/52	54/56
	cm		78/86	86/94	94/102	102/110	110/118	118/129	129/141
CAMISETA (A)		cm	76/79	80/88	89/97	98/106	107/115	116/124	125/133

MUJER		B	156/164	164/172	172/180	180/188	188/196
CHAQUETA / BATA / CHALECO	Contorno de pecho (A)	EU	36/38	38/40	42/44	46/48	50/52
	cm		82/86	86/94	94/102	102/113	113/125
PANTALÓN	Contorno de cintura (C)	EU	/	38/40	42/44	46/48	50/52
	cm		/	70/78	78/86	86/97	97/102

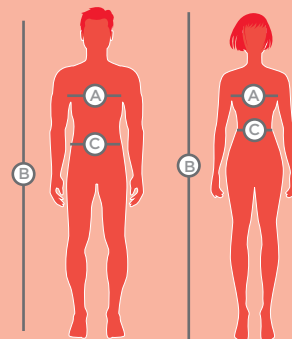

B



AZUL - NARANJA

CÓD.	TALLA	📦	📦
75789	XS (32/34)	-	1
75787	S (34/36)	-	1
75788	M (38/40)	-	1
75786	L (42/44)	-	1
75790	XL (46/48)	-	1
75791	XXL (50/52)	-	1
75785	3XL (54/56)	-	1



GRIS - VERDE

CÓD.	TALLA	📦	📦
75803	XS (32/34)	-	1
75801	S (34/36)	-	1
75802	M (38/40)	-	1
75800	L (42/44)	-	1
75804	XL (46/48)	-	1
75805	XXL (50/52)	-	1
75799	3XL (54/56)	-	1

PANTALÓN DE TRABAJO

Pantalón. Cintura elástica en los laterales. 5 bolsillos, incluye un bolsillo para flexómetro. Tejido 65% poliéster 35% algodón 235 g/m². **El pantalón.**



UNIDAD MÍNIMA DE VENTA



PERMITE APERTURA DE ENVASE



MEDIDAS: ANCHO X ALTO X PROFUNDIDAD

TEXTIL

A

AZUL MARINO - NARANJA

CÓD.	TALLA			
120756	S	-	1	57,63€
120757	M	-	1	57,63€
120758	L	-	1	57,63€
120759	XL	-	1	57,63€
120760	XXL	-	1	57,63€

GRIS - ROJO

CÓD.	TALLA			
167242	S	-	1	57,63€
167243	M	-	1	57,63€
167244	L	-	1	57,63€
167245	XL	-	1	57,63€
167246	XXL	-	1	57,63€

B

AZUL - NARANJA

CÓD.	TALLA			
158974	XS	-	1	45,38€
158975	S	-	1	45,38€
158976	M	-	1	45,38€
158977	L	-	1	45,38€
158978	XL	-	1	45,38€
158979	XXL	-	1	45,38€
158980	XXXL	-	1	45,38€

GRIS - NEGRO

CÓD.	TALLA			
158981	XS	-	1	45,38€
158982	S	-	1	45,38€
158983	M	-	1	45,38€
158984	L	-	1	45,38€
158985	XL	-	1	45,38€
158986	XXL	-	1	45,38€
158987	XXXL	-	1	45,38€



PANTALÓN DE TRABAJO

Pantalón. Corte ajustado. Cintura elástica en los laterales. Rodillas preformadas. 7 bolsillos, incluye 1 bolsillo para metro. Tejido: 63% poliéster, 34% algodón, 3% elastano 260 g/m². Color: marino-naranja. **El pantalón.**

PANTALÓN DE TRABAJO

Pantalón de trabajo Stretch Panostyle fabricado en 63% poliéster, algodón 34% y elastano de 260 g/m². Cintura ajustada por elástico. 5 bolsillos. **El pantalón.**

C

AZUL - NARANJA

CÓD.	TALLA			
75775	S (34/36)	-	1	31,73€
75776	M (38/40)	-	1	31,73€
75777	XL (46/48)	-	1	31,73€
75778	XXL (50/52)	-	1	31,73€
75773	3XL (54/56)	-	1	31,73€

GRIS-VERDE

CÓD.	TALLA			
75781	S (34/36)	-	1	31,73€
75782	M (38/40)	-	1	31,73€
75780	L (42/44)	-	1	31,73€
75783	XL (46/48)	-	1	31,73€
75784	XXL (50/52)	-	1	31,73€
75779	3XL (54/56)	-	1	31,73€

BERMUDA DE TRABAJO

Bermuda de trabajo Panostyle®. Tejido 65% poliéster y 35% algodón de 235 g/m². Cintura ajustada por elástico. 5 bolsillos. **La bermuda.**

D

AZUL MARINO

CÓD.	TALLA			
75828	S	-	1	33,81€
75829	M	-	1	33,81€
75827	L	-	1	33,81€
75830	XL	-	1	33,81€
75831	XXL	-	1	33,81€
75826	3XL	-	1	33,81€

GRIS

CÓD.	TALLA			
75840	S	-	1	33,81€
75842	XL	-	1	33,81€
75843	XXL	-	1	33,81€

CHALECO MULTIBOLSILLOS

Chaleco multibolsillos. Cierre por cremallera antifrío. Cintura elástica en lados. 9 bolsillos, incluidos 2 bolsillos interiores: 1 bolsillo cerrado con velcro y 1 bolsillo para teléfono. Tela 65% poliéster/35% algodón acolchado. Forro Tafetán de poliéster. Guata de fibras de poliéster recicladas. **El chaleco.**



A

AZUL MARINO

CÓD.	TALLA		
75877	XL	- 1	41,40€
75878	XXL	- 1	41,40€
75873	3XL	- 1	41,40€

NEGRO

CÓD.	TALLA		
75881	S	- 1	41,40€
75882	M	- 1	41,40€
75883	XL	- 1	41,40€
75884	XXL	- 1	41,40€
75879	3XL	- 1	41,40€

CHAQUETA POLAR

Chaqueta fabricada en lana polar poliéster de 280 g/m². Cierre con cremallera. Puños elásticos. 2 bolsillos. **La chaqueta.**

B

NARANJA/AZUL MARINO

CÓD.	TALLA		
75692	M	- 1	13,99€
75691	L	- 1	13,99€
75693	XL	- 1	13,99€
75694	XXL	- 1	13,99€
75690	3XL	- 1	13,99€

VERDE/GRIS

CÓD.	TALLA		
75702	M	- 1	13,99€
75701	L	- 1	13,99€
75703	XL	- 1	13,99€
75704	XXL	- 1	13,99€
75700	3XL	- 1	13,99€

CAMISETA 100% POLIÉSTER

Camiseta bicolor manga corta. Cuello redondo. 100% poliéster - 180 g/m². **La camiseta.**

C

AZUL / AZUL OSCURO

CÓD.	TALLA		
150077	S	- 1	22,32€
150079	L	- 1	22,32€
150080	XL	- 1	22,32€
150081	XXL	- 1	22,32€
150082	3XL	- 1	22,32€

NARANJA / GRIS

CÓD.	TALLA		
150083	S	- 1	22,32€
150084	M	- 1	22,32€
150085	L	- 1	22,32€
150086	XL	- 1	22,32€
150087	XXL	- 1	22,32€
150088	3XL	- 1	22,32€

CAMISETA 100% ALGODÓN

Camiseta bicolor manga corta. Cuello redondo. 100% algodón - 180 g/m². **La camiseta.**

D

AZUL MARINO

CÓD.	TALLA		
154363	M	- 1	49,25€
154362	L	- 1	49,25€
154364	XL	- 1	49,25€
154365	XXL	- 1	49,25€

VERDE

CÓD.	TALLA		
154367	M	- 1	49,25€
154366	L	- 1	49,25€
154368	XL	- 1	49,25€
154369	XXL	- 1	49,25€

CONJUNTO DE LLUVIA

Conjunto de lluvia fabricado en poliéster impregnado de PVC. Formado por chaqueta y pantalón. Con costuras termoselladas. La chaqueta tiene capucha fija, cierre por cremallera antifrío, mangas raglán, puños ajustables con corchetes y 2 bolsillos. El pantalón tiene cintura elástica, bajo de piernas ajustado con corchetes y 2 pasamanos. **El conjunto.**



UNIDAD MÍNIMA DE VENTA



PERMITE APERTURA DE ENVASE



MEDIDAS: ANCHO X ALTO X PROFUNDIDAD



BOTIQUINES

Q-CONNECT®

A



CÓD.	REF.			
156683	KF17348	-	1	63,52€

BOTIQUÍN

Armario fabricado en acero. Con 4 compartimentos interiores para mantener las medicinas y los utensilios de primeros auxilios organizados. Ideal para el hogar o la oficina. Con cierre metálico. No incluye ningún tipo de material de primeros auxilios. Incluye tornillos para fijar a la pared. Color blanco y rojo. Medidas: 330 x 360 x 120 mm. **El botiquín.**

B



CÓD.	PACK			
76252	BOTIQUÍN LLENO	-	1	117,84€
76253	REPUESTO	-	1	41,39€

BOTIQUÍN PRIMEROS AUXILIOS

Armario fabricado con material plástico de alto impacto. Provisto de separadores interiores y bandeja en la puerta. Con cerradura y llave. Incluye el material previsto para los primeros auxilios. Medidas: 340 x 460 x 150 mm. Contenido del botiquín y del repuesto: 5 paquetes de gasas, 15 rollos de vendas: 5 de 10 cm de ancho, 5 de 7 cm y 5 de 5 cm x 5 metros de longitud; 1 goma para extracciones, 1 paquete de algodón, 1 tijeras, 1 par de guantes, 1 pinzas, 1 rollo de esparadrappo, 2 paquetes de tiritas, 1 bote de alcohol, 1 bote de agua oxigenada y 1 bote de povidona yodada. **El botiquín.**

C



CÓD.				
76254	-	1		45,29€

MALETÍN PRIMEROS AUXILIOS

Maletín fabricado en polipropileno copolímero para mayor elasticidad y resistencia. La tapa encaja en todo su perímetro sobre un zócalo alrededor del cuerpo, con dos ejes circulares giratorios en la puerta posterior, que permite la apertura total. Incluye el material previsto para los primeros auxilios: agua oxigenada, alcohol, algodón, esparadrappo, guantes, pinzas, gasas, tijeras, tiritas y vendas. Medidas: 270 x 230 x 70 mm. **El botiquín.**



BOTIQUINES

3M **A**



CÓD.
75635 - 1 3,23€

TIRAS PROTECTORAS

Tiras protectoras Nexcare universal. Tiras protectoras para heridas, cortes etc. Son de plástico impermeable. Hipoalergénicas. **La caja con 20 unidades surtidas.**

B



NEW

CÓD.
168412 - 1 1,16€

TIRAS PROTECTORAS

Tiras adhesivas hipoalergénicas. Flexibles gracias a la suave espuma con efecto acolchado. 3 tamaños surtidos. La caja con 30 unidades surtidas. **La caja de 30 unidades surtidas.**

JOCCA **C**
 HOME & LIFE



CÓD.
59859 - 1 10,88€

TERMÓMETRO CLÍNICO DIGITAL

Apto para uso en la axila, oral o rectal. Indica la temperatura corporal en 60 segundos. Señal acústica de aviso. Pantalla digital de fácil lectura. Apagado automático. Medición rápida y precisa. Funciona con 1 pila LR41, incluida. Se recomienda incluir en el botiquín. Material plástico. Medidas: 140 x 20 mm. Peso: 0,20 kg. **El termómetro.**

D



250
ml

CÓD.
153575 - 1 2,23€

ALCOHOL 96°

Líquido incoloro, volátil, de olor agradable y característico. Miscible con la mayor parte de los disolventes orgánicos; miscible con agua. **El bote de 250 ml.**

PROTECCIÓN ANTICAÍDAS

tesa **E**



CÓD. MEDIDAS
160534 25 mm x 15 m - 1 62,00€

CINTA ANTIDESLIZANTE

Evita accidentes y posee adhesión fuerte y duradera. Asimismo, protege de los rayos UV y es muy resistente al agua, las temperaturas extremas y a los productos de limpieza. Puede cortar la tira o rasgarla con la mano para que coincida con una situación específica. **La cinta.**

3M **F**

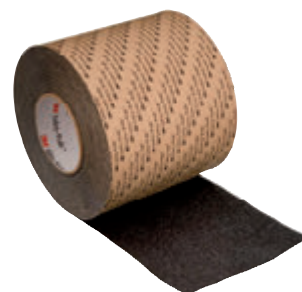

CÓD. MEDIDAS
49762 50 mm x 18 m - 1 123,92€

CINTA ANTIDESLIZANTE

Fabricada sobre un soporte de vinilo adhesivo para adherir a la superficie deslizante. Abrasivo, evita resbalar. Color negro. Certificación ISO9002. **La cinta.**



UNIDAD MÍNIMA DE VENTA



PERMITE APERTURA DE ENVASE



MEDIDAS: ANCHO X ALTO X PROFUNDIDAD

Clairefontaine



El experto en color

<https://clairefontaine.eu/products/dcp>



04



PAPEL DE OFICINA Y ETIQUETAS

PAPEL DE OFICINA Y ETIQUETAS

CALIDAD PREMIUM: Excelentes resultados en presentaciones a color (gráficos, fotografías...), comunicaciones de alto nivel, gran nitidez y contraste entre colores.

MODELO	CÓD.	FORMATO	INDICADO PARA	GRAMAJE	N° HOJAS	BLANCURA	OPACIDAD	PÁG. CAT.
NAVIGATOR PRESENTATION	28243	DIN A4	INK-JET, LÁSER, FOTOCOPIADORA Y FAX	100 g/m ²	500	169	95%	196
	54999	DIN A3					97%	
	75311	DIN A4					94%	
IQ PREMIUN	75313	DIN A4	INK-JET, LÁSER, FOTOCOPIADORA Y FAX	80 g/m ²	500	170	95%	197
	75314	DIN A4					96%	
	75312	DIN A3					94%	
	28316	DIN A4					120 g/m ²	
NAVIGATOR COLOUR DOCUMENTS	54998	DIN A3	INK-JET, LÁSER, FOTOCOPIADORA Y FAX	120 g/m ²	500	169	98%	197
NAVIGATOR OFFICE CARD	34291	DIN A4	INK-JET, LÁSER, FOTOCOPIADORA Y FAX	160 g/m ²	250	169	98%	197

CALIDAD MULTIFUNCIÓN: Gran rendimiento en cualquier máquina (fotocopiadora, impresoras ink-jet o láser y faxes), usado para comunicaciones internas y externas. Aprobado para fotografías sencillas y gráficos a color.

MODELO	CÓD.	FORMATO	INDICADO PARA	GRAMAJE	N° HOJAS	BLANCURA	OPACIDAD	PÁG. CAT.				
NAVIGATOR UNIVERSAL	28233	DIN A4	INK-JET, LÁSER Y FAX	80 g/m ²	500	169	95%	195				
	28234	DIN A3										
NAVIGATOR ORGANIZER	28237	DIN A4	INK-JET, LÁSER, FOTOCOPIADORA Y FAX	80 g/m ²	500	169	95%	196				
	152169	DIN A4	INK-JET, LÁSER, FOTOCOPIADORA Y FAX	80 g/m ²	500							
NAVIGATOR EXPRESSION	28236	DIN A4	INK-JET, LÁSER, FOTOCOPIADORA Y FAX	90 g/m ²	500	169	96%	196				
	28238	DIN A3										
NAUTILUS 100% RECICLADO	28666	DIN A4	INK-JET, LÁSER, FOTOCOPIADORA Y FAX	80 g/m ²	500	70	96%	198				
NAUTILUS MULTIFUNCIÓN 100% RECICLADO	152730	DIN A4	INK-JET, LÁSER Y FAX	80 g/m ²	500	150	93%	198				
	152731	DIN A3										
Q-CONNECT® ULTRAWHITE	75065	DIN A4	LÁSER	100 g/m ²	500	171	97%	198				
	75066	DIN A3		100 g/m ²	500		96%					
	75067	DIN A4		120 g/m ²	250		97%					
	75068	DIN A3		120 g/m ²	250		97%					
	75069	DIN A4		160 g/m ²	250		98%					
COLOR COPY SATINADO	26678	DIN A4	INK-JET, LÁSER Y FAX	100 g/m ²	500	161	95%	198				
	57304	DIN A4		120 g/m ²	250		97%					
	26960	DIN A4		160 g/m ²	250		99%					
	29244	DIN A4		200 g/m ²	250		99%					
	57305	DIN A4		250 g/m ²	125		99%					
	26679	DIN A3		100 g/m ²	500		95%					
	57303	DIN A3		120 g/m ²	250		97%					
	26961	DIN A3		160 g/m ²	250		99%					
	29245	DIN A3		200 g/m ²	250		99%					
	57302	DIN A3		250 g/m ²	125		99%					
	48768	DIN A3		300 g/m ²	125		100%					
	DCP	72397		DIN A4	LÁSER COLOR, AUNQUE PROPORCIONA RESULTADOS EXCELENTES EN INK-JET		100 g/m ²		500	168	97%	198
		72168		DIN A4			120 g/m ²		250			
72170		DIN A4	160 g/m ²	250								
152293		DIN A4	200 g/m ²	250								
72401		DIN A4	250 g/m ²	125								
72403		DIN A4	300 g/m ²	125								
72172		DIN A4	350 g/m ²	125								
72398		DIN A3	100 g/m ²	500								
72169		DIN A3	120 g/m ²	250								
72171		DIN A3	160 g/m ²	250								
152294		DIN A3	200 g/m ²	250								
72402		DIN A3	250 g/m ²	125								
72404		DIN A3	300 g/m ²	125								
72173	DIN A3	350 g/m ²	125									

CALIDAD ESTÁNDAR: Indicado para cartas internas, memorandos, trabajos de gran volumen de impresión, rápidas y libres de atascos y que no requieran de una calidad extra.

MODELO	CÓD.	FORMATO	INDICADO PARA	GRAMAJE	N° HOJAS	BLANCURA	OPACIDAD	PÁG. CAT.
DISCOVERY	28240	DIN A4	INK-JET, LÁSER, FOTOCOPIADORA Y FAX	75 g/m ²	500	161	92%	195
	28241	DIN A3						
DISCOVERY	154670	DIN A4	INK-JET, LÁSER, FOTOCOPIADORA Y FAX	75 g/m ²	2500	161	92%	195
NAVIGATOR ECOLOGICAL ECOLÓGICO	93975	DIN A4	INK-JET, LÁSER, FOTOCOPIADORA Y FAX	75 g/m ²	500	169	93%	197
GREENING	29591	DIN A4	INK-JET, LÁSER, FOTOCOPIADORA Y FAX	80 g/m ²	500	146	92,5%	195
	163729	DIN A3						
NAVIGATOR HOME PACK	75074	DIN A4	INK-JET, LÁSER, FOTOCOPIADORA Y FAX	80 g/m ²	250	169	95%	196
STEINBEIS	168946	DIN A4	INK-JET, LÁSER, FOTOCOPIADORA Y FAX	80 g/m ²	500	55	95%	196
	168947					135	93%	196



ÍNDICE DE SÍMBOLOS



MEDIDAS/FORMATOS PAPEL

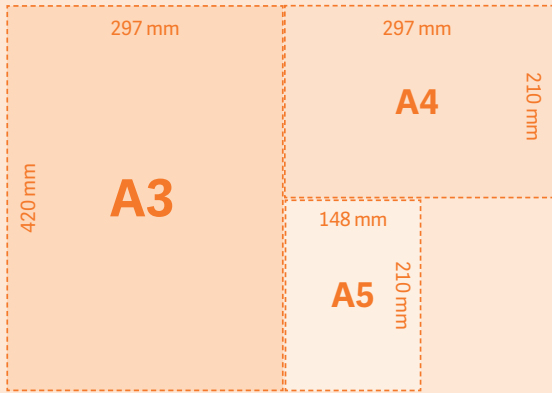

PAPEL FOTOCOPIADORA

DISCOVERY
The next generation of Office Papers

161
BLANCURA
92%
OPACIDAD

A

75
g/m²



CÓD.	FORMATO	UNIDAD
28240	DIN A4	1 A/C
28241	DIN A3	1 A/C



PAPEL FOTOCOPIADORA 75 g/m². 500 HOJAS

Eco-Eficiencia e²: ecología y economía. Uso eficiente de los recursos. Para impresiones y fotocopias rápidas y libres de atascos. Altas prestaciones. Imprime por ambas caras, tanto en fotocopias como en impresoras ink-jet y láser. Uso apto en fax. Alta calidad tanto en textos como en gráficos. Calidad garantizada por Soporcel. Hasta 200 años de vida de los archivos. **El paquete.**

DISCOVERY
The next generation of Office Papers

B



161
BLANCURA
92%
OPACIDAD

A4 **75**
g/m²



CÓD.	UNIDAD
154670	1 A/C



GREENING **C**

146
BLANCURA
92,5%
OPACIDAD

80
g/m²



CÓD.	REF.	FORMATO	UNIDAD
29591	FT01	DIN A4	1 5 A/C
163729	FT04	DIN A3	1 A/C



PAPEL FOTOCOPIADORA 80 g/m². 500 HOJAS

Alta calidad, especialmente indicado para el uso en oficinas y copisterías. Uso a ambas caras. Admite gran volumen. Para impresora ink-jet o láser. Uso apto en fax. Perfecto para tareas de impresión diarias, garantizando una impresión de buena calidad. **El paquete.**

NAVIGATOR
Office Paper Solutions

169
BLANCURA
95%
OPACIDAD

D



80
g/m²



CÓD.	FORMATO	UNIDAD
28233	DIN A4	1 5 A/C
28234	DIN A3	1 A/C



PAPEL FOTOCOPIADORA UNIVERSAL 80 g/m². 500 HOJAS

100% garantizado en todos los equipos de oficina. 99,99% libre de atascos. Gran versatilidad para uso diario. Excelente calidad de copia/impresión. Uso apto en fax. Ideal para aplicaciones en B/N y color. Alta opacidad y calibre para aplicaciones a doble cara. Calidad garantizada por Soporcel. Hasta 200 años de vida de los archivos. Secado rápido y correcta absorción de la tinta. Con tecnología UHD. Colores y contrastes más definidos. **El paquete.**



PAPEL FOTOCOPIADORA

NAVIGATOR
Office Paper Solutions

A

169
BLANCURA
95%
OPACIDAD



CÓD. **75074** - 1 A/C



STEINBEIS
PAPIER

B

55
BLANCURA
95%
OPACIDAD



CÓD. **168946** - 1 A/C



PAPEL FOTOCOPIADORA RECICLADO N°1.
80 g/m². 500 HOJAS DIN A4

Líder en protección del medioambiente. Es la elección correcta para usuarios concienciados tanto con los costes como con el medioambiente, y el papel ideal para grandes volúmenes de fotocopias e impresiones diarias en la oficina. Concebido para los más modernos sistemas de impresión y fotocopiadoras, y sin renunciar a un magnífico rendimiento. Fabricado al 100% a partir de papel usado. Resistente al envejecimiento según DIN 6738, LDK 24-85 e ISO 20494. Libre de atascos al 99,98 % según DIN EN 12281. 80 g/m². Formato DIN A4. **El paquete.**

STEINBEIS
PAPIER

C

135
BLANCURA
93%
OPACIDAD



CÓD. **168947** - 1 A/C



NAVIGATOR
Office Paper Solutions

D

169
BLANCURA
95%
OPACIDAD

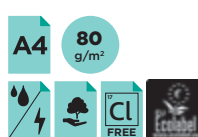

CÓD. TALADROS **28237** 4 - 1 A/C
152169 2 - 1 A/C



PAPEL FOTOCOPIADORA ORGANIZER 80 g/m².
CON TALADROS. 500 HOJAS DIN A4

Troquelado con taladros para su posterior archivo y clasificación con las mismas características que el Navigator 80 g/m². Mantener el papel con su embalaje original hasta por lo menos 24 horas antes de su utilización. Trabajos a dos caras. Fotocopias a alto volumen. Impresión láser, ink-jet B/N y color. Uso apto en fax. Calidad garantizada por Soporcel. Hasta 200 años de vida de los archivos. Formato DIN A4. **El paquete.**

NAVIGATOR
Office Paper Solutions

E

169
BLANCURA
96%
OPACIDAD



CÓD. FORMATO **28236** DIN A4 - 1 A/C
28238 DIN A3 - 1 A/C



NAVIGATOR
Office Paper Solutions

F

169
BLANCURA



CÓD. FORMATO OPACIDAD **28243** DIN A4 95% - 1 A/C
54999 DIN A3 97% - 1 A/C



PAPEL FOTOCOPIADORA PRESENTATION 100 g/m². 500 HOJAS

Trabajos a dos caras, ink-jet, láser color y B/N. 100% garantizado en todos los equipos de oficina. Comportamiento inmejorable: 99,99% libre de atascos. La elección acertada para uso en las empresas. Gran versatilidad para uso diario. Excelente calidad de copia/impresión. Uso apto en fax. Alta opacidad y calibre para aplicaciones a doble cara. Secado rápido y correcta absorción de la tinta. Con tecnología UHD. Colores y contrastes más definidos. Calidad garantizada por Soporcel. Hasta 200 años de vida de los archivos. **El paquete.**

PAPEL FOTOCOPIADORA EXPRESSION 90 g/m². 500 HOJAS

Fotocopias a color. 100% garantizado en todos los equipos de oficina. Comportamiento inmejorable: 99,99% libre de atascos. Gran versatilidad para uso diario. Excelente calidad de copia/impresión y aplicaciones en B/N y color. Uso apto en fax. Elevada consistencia de calidad en el tiempo. Alta opacidad y calibre para aplicaciones a doble cara. Secado rápido y correcta absorción de la tinta. Extrablancos, superficie extrasuave. Con tecnología UHD. Colores y contrastes más definidos. Calidad garantizada por Soporcel. Hasta 200 años de vida de los archivos. **El paquete.**



PAPEL FOTOCOPIADORA

NAVIGATOR
Office Paper Solutions

A

169

BLANCURA

98%

OPACIDAD

120
g/m²



CÓD.	FORMATO	PAQUETE		
28316	DIN A4	250	-	1 A/C
54998	DIN A3	500	-	1 A/C



NAVIGATOR
Office Paper Solutions

B

169

BLANCURA

98%

OPACIDAD

A4 160
g/m²



CÓD.		
34291	-	1 A/C



PAPEL FOTOCOPIADORA COLOUR 120 g/m²

Trabajos a dos caras, ink-jet, láser, color y B/N. 100% garantizado en todos los equipos de oficina. Comportamiento inmejorable: 99,99% libre de atascos. Gran versatilidad para uso diario. Excelente calidad de copia/impresión y para aplicaciones en B/N y color. Uso apto en fax. Alta opacidad y calibre para aplicaciones a doble cara. Secado rápido y correcta absorción de la tinta. Colores vivos en todas las impresoras. Con tecnología UHD. Colores y contrastes más definidos. Calidad garantizada por Soporcel. Hasta 200 años de vida de los archivos. **El paquete.**

PAPEL FOTOCOPIADORA OFFICE CARD 160 g/m². 250 HOJAS DIN A4

Excelencia en imagen digital a color. Para impresiones a color de alta resolución. Trabajos a dos caras, ink-jet, láser. 100% atención garantizada. Elevada consistencia de calidad en el tiempo. Secado rápido y correcta absorción de la tinta. Calidad garantizada por Soporcel. Hasta 200 años de vida de los archivos. Formato DIN A4. **El paquete.**

mondi

C

170

BLANCURA



CÓD.	GRAMAJE	FORMATO	OPACIDAD		
75311	80 g/m ²	DIN A4	94%	-	1 A/C
75313	90 g/m ²	DIN A4	95%	-	1 A/C
75314	100 g/m ²	DIN A4	96%	-	1 A/C
75312	80 g/m ²	DIN A3	94%	-	1 A/C



NAVIGATOR
Office Paper Solutions

D

169

BLANCURA

93%

OPACIDAD

A4 75
g/m²



CÓD.		
93975	-	1 A/C



PAPEL FOTOCOPIADORA IQ PREMIUM. 500 HOJAS

Papel multifuncional de alta blancura, opacidad y calidad. Ideal para impresión el tóner y también en inkjet gracias a tu tratamiento ColorLok® que permite un secado rápido, con colores vivos y negros profundos. **El paquete.**

PAPEL FOTOCOPIADORA ECO-LOGICAL 75 g/m². 500 HOJAS DIN A4

Garantía de sustitución de producto para lograr el 100% de satisfacción al usuario final. Este nuevo papel asocia una calidad premium a una reducción significativa de los recursos naturales utilizados en su producción. Para impresiones y fotocopias de gran volumen. Trabajos a dos caras. Uso apto en fax. Calidad garantizada por Soporcel. Hasta 200 años de vida de los archivos. Formato DIN A4. **El paquete.**



UNIDAD MÍNIMA DE VENTA



PERMITE APERTURA DE ENVASE



MEDIDAS: ANCHO X ALTO X PROFUNDIDAD

PAPEL FOTOCOPIADORA



112
BLANCURA
93%
OPACIDAD



A



cód.
28666 - 1 A/C

PAPEL FOTOCOPIADORA RECICLADO 80 g/m² CLASSIC. 500 HOJAS DIN A4

Papel para fotocopia 100% reciclado de blancura CIE 112. Su certificado Angel Azul garantiza los mas altos estandares ecológicos. Buen rendimiento en impresoras de toner color y B/N e Inkjet. Su especial tratamiento Colorlok en superficie lo hace ideal para impresiones en inkjet. Ecoetiqueta Europea y certificación Cradle 2 Cradle para el sostenimiento de la economía circular. **El paquete.**



150
BLANCURA
93%
OPACIDAD

B



CÓD. FORMATO
152730 DIN A4 - 1 A/C
152731 DIN A3 - 1 A/C

PAPEL FOTOCOPIADORA RECICLADO 80 g/m² SUPER WHITE. 500 HOJAS

Papel para fotocopia 100% reciclado de blancura CIE 112. Su certificado Angel Azul garantiza los mas altos estandares ecológicos. Buen rendimiento en impresoras de toner color y B/N e Inkjet. Su especial tratamiento Colorlok en superficie lo hace ideal para impresiones en inkjet. Ecoetiqueta Europea y certificación Cradle 2 Cradle para el sostenimiento de la economía circular. **El paquete.**



C

168
BLANCURA
93%
OPACIDAD



PAPEL FOTOCOPIADORA LÁSER COLOR DCP

Intenso y luminoso, los colores impresos sobre DCP se hacen vivos. La blancura pura del papel DCP respeta los colores más sutiles y los contrastes más refinados. Su textura uniforme permite una impresión perfecta y su lisura asegura una imagen aguda y brillante. Su específico tratamiento no abrasivo protege las impresoras del desgaste prematuro. Este papel también da resultados excelentes con impresoras en color de chorro de tinta (ink-jet). **El paquete.**

CÓD.	GRAMAJE	FORMATO	PAQUETE		
72397	100 g/m ²	DIN A4	500	-	1 A/C
72168	120 g/m ²	DIN A4	250	-	1 A/C
72170	160 g/m ²	DIN A4	250	-	1 A/C
152293	200 g/m ²	DIN A4	250	-	1 A/C
72401	250 g/m ²	DIN A4	125	-	1 A/C
72403	300 g/m ²	DIN A4	125	-	1 A/C
72172	350 g/m ²	DIN A4	125	-	1 A/C
72398	100 g/m ²	DIN A3	500	-	1 A/C
72169	120 g/m ²	DIN A3	250	-	1 A/C
72171	160 g/m ²	DIN A3	250	-	1 A/C
152294	200 g/m ²	DIN A3	250	-	1 A/C
72402	250 g/m ²	DIN A3	125	-	1 A/C
72404	300 g/m ²	DIN A3	125	-	1 A/C
72173	350 g/m ²	DIN A3	125	-	1 A/C



Q-CONNECT®

D

170
BLANCURA



CÓD.	REF.	GRAMAJE	FORMATO	PAQUETE	OPACIDAD		
75065	KF17784	100 g/m ²	DIN A4	500	97%	-	1 A/C
75067	KF17785	120 g/m ²	DIN A4	250	97%	-	1 A/C
75069	KF17786	160 g/m ²	DIN A4	250	98%	-	1 A/C
75066	KF17788	100 g/m ²	DIN A3	500	96%	-	1 A/C
75068	KF17789	120 g/m ²	DIN A3	250	97%	-	1 A/C

PAPEL FOTOCOPIADORA LÁSER COLOR ULTRAWHITE

Papel ultrablancu para impresión a todo color. Buen rendimiento tanto en impresoras ink-jet como láser y en copadoras. Apto en fax. Por su excelente blancura está indicado para impresión de presentaciones a color, fotografías e imágenes que resaltarán gracias a su gran contraste. **El paquete.**



161
BLANCURA



E



CÓD.	GRAMAJE	FORMATO	PAQUETE	OPACIDAD		
26678	100 g/m ²	DIN A4	500	95%	-	1 A/C
57304	120 g/m ²	DIN A4	250	97%	-	1 A/C
26960	160 g/m ²	DIN A4	250	99%	-	1 A/C
29244	200 g/m ²	DIN A4	250	99%	-	1 A/C
57305	250 g/m ²	DIN A4	125	99%	-	1 A/C
26679	100 g/m ²	DIN A3	500	95%	-	1 A/C
57303	120 g/m ²	DIN A3	250	97%	-	1 A/C
26961	160 g/m ²	DIN A3	250	99%	-	1 A/C
29245	200 g/m ²	DIN A3	250	99%	-	1 A/C
57302	250 g/m ²	DIN A3	125	99%	-	1 A/C
48768	300 g/m ²	DIN A3+	125	100%	-	1 A/C

PAPEL FOTOCOPIADORA COLOR COPY SATINADO

Papel satinado con apariencia de estucado de alta calidad y blancura. Garantiza el mejor resultado en todos los trabajos de impresión láser color y copias a color reproduciendo los colores de manera fidedigna. Garantizado 100% para impresiones el toner a todo color e ideal para su uso en máquinas de Inkjet gracias a su tratamiento para tinta en su superficie. **El paquete.**



PAPEL COLOR

Q-CONNECT®

A

80 g/m²



A4

CÓD.	REF.	COLOR			
72056	KF01096	AMARILLO	-	1	15,15€
72051	KF01094	CELESTE	-	1	15,15€
72052	KF01092	CHAMPAGNE	-	1	15,15€
72053	KF16264	CREMA	-	1	15,15€
72055	KF01095	ROSA	-	1	15,15€
72054	KF01093	VERDE	-	1	15,15€
72057	KF02242	5 COL. SURTIDOS CLAROS	-	1	24,94€
72061	KF01426	AMARILLO INTENSO	-	1	16,60€
72058	KF01428	AZUL INTENSO	-	1	16,60€
72064	KF16263	LILA	-	1	16,60€
72062	KF16261	NARANJA INTENSO	-	1	16,60€
72060	KF01427	ROJO INTENSO	-	1	16,60€
72063	KF16262	ROSA INTENSO	-	1	16,60€
72059	KF01429	VERDE INTENSO	-	1	16,60€
72069	KF02243	5 COL. SURTIDOS INTENSOS	-	1	26,95€
72066	KF16266	AMARILLO NEÓN	-	1	27,41€
72068	KF16268	NARANJA NEÓN	-	1	27,41€
72065	KF16265	ROSA NEÓN	-	1	27,41€
72067	KF16267	VERDE NEÓN	-	1	27,41€

A3

CÓD.	REF.	COLOR			
72193	KF18006	AMARILLO	-	1	35,81€
72188	KF18001	CELESTE	-	1	35,81€
72189	KF18002	CHAMPAGNE	-	1	35,81€
72190	KF18003	CREMA	-	1	35,81€
72192	KF18005	ROSA	-	1	35,81€
72191	KF18004	VERDE	-	1	35,81€
72197	KF18010	AMARILLO INTENSO	-	1	39,04€
72194	KF18007	AZUL INTENSO	-	1	39,04€
72200	KF18013	LILA	-	1	39,04€
72198	KF18011	NARANJA INTENSO	-	1	39,04€
72196	KF18009	ROJO INTENSO	-	1	39,04€
72199	KF18012	ROSA INTENSO	-	1	39,04€
72195	KF18008	VERDE INTENSO	-	1	39,04€
72202	KF18015	AMARILLO NEÓN	-	1	54,85€
72204	KF18017	NARANJA NEÓN	-	1	54,85€
72203	KF18016	VERDE NEÓN	-	1	54,85€



PAPEL COLOR 80 g/m²

Idóneo para impresoras ink-jet, láser y fotocopiadoras. **El paquete de 500 hojas.**

liderpape

B

4 COLORES NEÓN



A4 75 g/m²

CÓD.	REF.	PAQUETE			
44573	PC45	100	-	1	8,40€
44572	PC23	500	-	1	31,99€

PAPEL COLOR NEÓN 75 g/m²

Papel de colores neón. Idóneo para impresoras ink-jet, láser y fotocopiadoras. 4 colores surtidos: amarillo neón, naranja neón, rosa neón y verde neón. Formato DIN A4. **El paquete.**



liderpape

C

100 HOJAS
4 COLORES



A4 80 g/m²

CÓD.	REF.				
28242	PC53	-	1	6,78€	

PAPEL COLOR PASTEL 80 g/m²

Idóneo para impresoras ink-jet, láser y fotocopiadoras. Colores surtidos. 25 hojas x 4 colores. Colores: amarillo, azul, rosa y verde. Formato DIN A4. **El paquete de 100 hojas.**



liderpape

D

500 HOJAS
5 COLORES



A4 80 g/m²

CÓD.	REF.				
80098	PC12	-	1	25,49€	

PAPEL COLOR 80 g/m²

Idóneo para impresoras ink-jet, láser y fotocopiadoras. Colores surtidos. 100 hojas x 5 colores. Colores: amarillo, azul, crema, rosa y verde. Formato DIN A4. **El paquete de 500 hojas.**

liderpape

E

100 HOJAS
25 COLORES



A4 80 g/m²

CÓD.	REF.				
50332	PC62	-	1	7,69€	

PAPEL COLOR 80 g/m²

Idóneo para impresoras ink-jet, láser y fotocopiadoras. Colores surtidos. 4 hojas x 25 colores diferentes. Formato DIN A4. **El paquete de 100 hojas.**



UNIDAD MÍNIMA DE VENTA



PERMITE APERTURA DE ENVASE



MEDIDAS: ANCHO X ALTO X PROFUNDIDAD

PAPEL COLOR



100 HOJAS.
10 COLORES
ALEATORIOS



A



CÓD.	REF.	FORMATO			
28308	PC52	DIN A4	-	1	6,78€
67883	PC92	DIN A3	-	1	14,60€

PAPEL COLOR 80 g/m²

Idóneo para impresoras ink-jet, láser y fotocopiadoras. Colores surtidos aleatorios. 10 hojas x 10 colores. **El paquete de 100 hojas.**



B



CÓD.	REF.	COLOR			
28258	PC48	AMARILLO	-	1	5,39€
53163	PC60	AZUL TURQUESA	-	1	5,39€
28253	PC59	CELESTE	-	1	5,39€
28247	PC50	CREMA	-	1	5,39€
28251	PC56	FUCSIA	-	1	5,39€
28249	PC46	LIMÓN	-	1	5,39€
28294	PC51	NARANJA	-	1	5,39€
28250	PC58	ROJO	-	1	5,39€
28246	PC54	ROSA	-	1	5,39€
28255	PC55	VERDE	-	1	5,39€
53164	PC61	VERDE INTENSO	-	1	5,39€



PAPEL COLOR 80 g/m². PAQUETES MONOCOLOR.

Idóneo para impresoras ink-jet, láser y fotocopiadoras. Formato DIN A4. **El paquete de 100 hojas.**

TARJETAS DE VISITA



C



CÓD.			
46816	-	1	9,13€

TARJETAS DE VISITA 200 g/m²

Tarjeta de visita microperforada fabricada en cartulina blanca de 200 g/m² para impresoras ink-jet, láser y fotocopiadoras. Acabado mate. Tamaño de la tarjeta: 90 x 50,8 mm. Formato DIN A4. 10 tarjetas por hoja. **El paquete de 10 hojas.**



D



CÓD.	REF.	MEDIDAS			
28224	TV03	90 x 60 mm	-	1	3,67€
28226	TV02	90 x 55 mm	-	1	3,38€
01966	PL01	110 x 65 x 30 mm*	-	1	1,19€

* Caja vacía.

TARJETAS DE VISITA 250 g/m²

Envase de plástico rígido. **La caja con 100 unidades.**



RESUMEN PAPEL ESPECIAL PARA IMPRESORAS

CÓD.	USO	TIPO	FORMATO	ACABADO	IMPRESIÓN	GRAMAJE	N° HOJAS/ENVASE	MARCA
38152	INK-JET	FOTO GLOSSY	DIN A4	BRILLO	1 CARA	180 g/m ²	50	Q-CONNECT®
25153	INK-JET	FOTO GLOSSY	DIN A4	BRILLO	1 CARA	180 g/m ²	20	Q-CONNECT®
32764	INK-JET	FOTO GLOSSY	10 x 15 cm	BRILLO	1 CARA	180 g/m ²	25	Q-CONNECT®
36218	LÁSER	FOTO SOFT GLOSS	DIN A4	BRILLO SUAVE	2 CARAS	220 g/m ²	100	Q-CONNECT®
156622	INK-JET	FOTO MATE	DIN A4	MATE	2 CARAS	200 g/m ²	50	Q-CONNECT®
31614	INK-JET	FOTO HIGH GLOSSY	DIN A4	ALTO BRILLO	1 CARA	260 g/m ²	20	Q-CONNECT®
38153	INK-JET	FOTO HIGH GLOSSY	DIN A4	ALTO BRILLO	1 CARA	260 g/m ²	50	Q-CONNECT®
71929	INK-JET	FOTO GLOSSY	DIN A4	BRILLO	1 CARA	140 g/m ²	100	APLI
71930	LÁSER	FOTO GLOSSY	DIN A4	BRILLO	2 CARAS	160 g/m ²	100	APLI
49279	INK-JET	FOTO GLOSSY	DIN A4	BRILLO	1 CARA	180 g/m ²	100	APLI
27871	INK-JET	TRANSFER	DIN A4	-	1 CARA	140 g/m ²	10	Q-CONNECT®
154375	INK-JET	TRANSFER	DIN A4	-	1 CARA	-	4	AVERY
154374	INK-JET	TRANSFER	DIN A4	-	1 CARA	-	8	AVERY
77430	INK-JET	MAGNÉTICO	DIN A4	-	1 CARA	640 g/m ²	8	APLI

PAPEL ESPECIAL PARA IMPRESORAS

Q-CONNECT®

A



CÓD. REF. 17,48€

PAPEL FOTO GLOSSY 180 g/m². DIN A4

Papel ink-jet con alta calidad fotográfica y secado instantáneo. Imágenes fotográficas impresas en segundos. Ideal para impresión de imágenes de cámaras digitales, escaneo de fotografías y folletos publicitarios. **El paquete de 50 hojas.**



Q-CONNECT®

B



CÓD. REF. 9,40€

PAPEL FOTO GLOSSY 180 g/m². DIN A4

Para impresoras ink-jet. Con soporte fotográfico para imágenes de alta calidad obtenidas de cámaras digitales y escaneo de fotografías. Indicada para folletos publicitarios. **El paquete de 20 hojas.**



CALIDAD PRECIO

Q-CONNECT®

C



CÓD. REF. 6,74€

PAPEL FOTO GLOSSY 180 g/m². 10 x 15 cm

Papel ink-jet con alta calidad fotográfica, de secado instantáneo. Ideal para impresión de imágenes de cámaras digitales, escaneo de fotografías y folletos publicitarios. Compatible con la mayoría de las impresoras ink-jet de color. **El paquete de 25 hojas.**



Q-CONNECT®

D



CÓD. REF. 23,15€

PAPEL FOTO SOFT GLOSS DOBLE CAPA. 218 g/m². DIN A4

Papel láser fotográfico de alta calidad con brillo suave. Para fotocopiadoras e impresoras láser. Formato DIN A4. **El paquete 100 hojas.**



Q-CONNECT®

E



CÓD. REF. 23,88€

PAPEL FOTO MATE DOBLE CARA. 220 g/m². DIN A4

Papel fotográfico mate, doble cara, ideal para fotocopiadoras e impresoras ink-jet. Formato DIN A4. **El paquete de 50 hojas.**



Q-CONNECT®

F



CÓD. REF. 15,42€

PAPEL FOTO HIGH GLOSS 260 g/m². DIN A4

Papel ink-jet para fotos de alta calidad digital. Resolución hasta 1440 dpi. Papel con una capa de resina que lo hace muy brillante. **El paquete de 20 hojas.**



Q-CONNECT®

G



CÓD. REF. 23,48€

PAPEL FOTO HIGH GLOSS 260 g/m². DIN A4

Alta calidad digital para ink-jet. Resolución hasta 2880 dpi. Papel con una capa de resina que lo hace muy brillante. **El paquete de 50 hojas.**



UNIDAD MÍNIMA DE VENTA



PERMITE APERTURA DE ENVASE



MEDIDAS: ANCHO X ALTO X PROFUNDIDAD

PAPEL ESPECIAL PARA IMPRESORAS

APLI

A

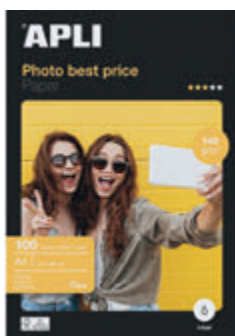

CÓD. **71929** - 1 19,77€

PAPEL FOTOGRÁFICO GLOSSY 140 g/m². DIN A4

No hay nada igual en el mercado... ¡Calidad a un precio insuperable! Para impresoras ink-jet. Acabado brillante de secado rápido. Impresiones a color de óptimos resultados. **El paquete de 100 hojas.**

APLI

B



TOP



CÓD. **71930** - 1 23,12€

PAPEL FOTO LÁSER GLOSSY 160 g/m². DIN A4

Papel para impresoras láser. Calidad fotográfica doble cara de 160 g/m². Ideal para presentaciones, folletos y fotografías. **El paquete de 100 hojas.**

APLI

C



TOP



CÓD. **49279** - 1 23,89€

PAPEL FOTO GLOSSY 180 g/m². DIN A4

Papel fotográfico para impresoras ink-jet. Uso cotidiano. Muy brillante. Secado instantáneo. **El paquete de 100 hojas.**

EPSON
EXCEED YOUR VISION

D



CÓD. **31964** - 1 56,36€

PAPEL FOTO GLOSSY 255 g/m². DIN A3

Papel fotográfico de alta calidad para impresora ink-jet. Acabado brillo. Muy resistente, es ideal para impresión de fotos en casa. **El paquete de 20 hojas.**

AVERY

E



CÓD.	COLOR TEJIDO	HOJAS			
154375	OSCUROS	4	-	1	18,08€
154374	BLANCO	8	-	1	18,08€

PAPEL TRANSFER PARA TELA. DIN A4

Utilizar con piezas en algodón (o mixtos algodón/poliéster donde el porcentaje de algodón sea de, al menos, 60%). Resultado de alta calidad, colores brillantes incluso después del lavado. Material de alta calidad fácil de usar y aplicar. Ideales para fiestas, regalos, eventos y uniformes. Con el software gratuito "Crea e imprime" se pueden realizar bellísimas etiquetas personalizadas. Formato DIN A4. **El pack.**

Q-CONNECT

F



CÓD. REF. **27871** KF01430 - 1 18,76€

PAPEL TRANSFER PARA TELA. DIN A4

Imprime tus propios diseños en tus camisetas con este papel. Pasa una plancha caliente por encima y... ¡Ya está! 140 g/m². Lavable a temperaturas máximas de 300 °C. **El pack de 10 hojas.**

APLI

G



CÓD. **77430** - 1 34,77€

PAPEL MAGNÉTICO DIN A4

Papel magnético para colocar sobre cualquier superficie metálica, gracias a la capa fina magnética que tiene en el dorso. Acabado fotográfico. Para impresoras ink-jet. Papel de 640 g/m². Formato DIN A4. **El pack de 8 hojas.**



PAPEL PARA LISTADOS DE ORDENADOR

A

240 mm x 11"

CÓD.	IMPRESIÓN	JUEGOS	CAJA			
17066	PAUTADO	ORIGINAL	2500 HOJAS	-	1	87,99€
15070	BLANCO	ORIGINAL	2500 HOJAS	-	1	71,53€
13515	BLANCO	ORIG. Y COPIA	1500 JUEGOS	-	1	111,99€
13516	BLANCO	ORIG. Y 2 COPIAS	1000 JUEGOS	-	1	120,34€

240 mm x 12"

CÓD.	IMPRESIÓN	JUEGOS	CAJA			
13517	BLANCO	ORIGINAL	2500 HOJAS	-	1	113,09€
13487	BLANCO	ORIG. Y COPIA	1500 JUEGOS	-	1	143,39€

380 mm x 11"

CÓD.	IMPRESIÓN	JUEGOS	CAJA			
13520	PAUTADO	ORIGINAL	2500 HOJAS	-	1	122,33€
16797	BLANCO	ORIGINAL	2500 HOJAS	-	1	122,33€

PAPEL CONTINUO PARA LISTADOS DE ORDENADOR. CALIDAD OFFSET. 70 g/m²

Calidad offset. 70 g/m². Variedad de formatos. **La caja.**

70 g/m²



FORMATOS DISPONIBLES

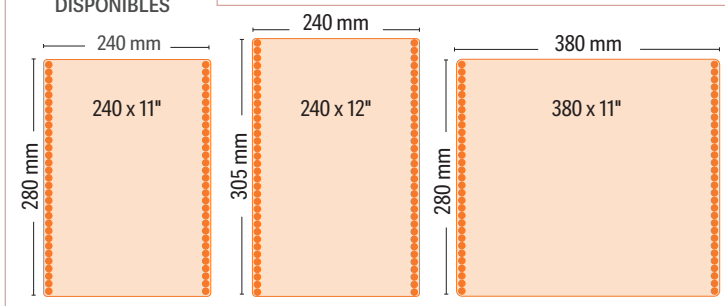

PAPEL DE REPROGRAFÍA

B



CÓD.	MEDIDAS			
73960	420 mm x 170 m	-	1	20,94€
35636	594 mm x 170 m	-	1	29,33€
35637	620 mm x 170 m	-	1	30,52€
35638	841 mm x 170 m	-	1	41,47€
35639	914 mm x 170 m	-	1	46,95€

PAPEL REPROGRAFÍA PARA PLOTTER 80 g/m²

Bobinas para planos de calidad extra, homologadas para máquinas de Xerox, Océ, Mita, XES, Ricoh, Meteor, Neolt, Diazit, Kip, Regma, y Utax. Papel sin estucar de celulosa 100%. Alta blancura. Hoja absolutamente plana. Apto para reproducción de líneas de color. Hasta 200 años de vida de archivos. Resolución: 2880 dpi. **La bobina.**



C



CÓD.	MEDIDAS			
73959	420 mm x 50 m	-	1	6,81€
26856	610 mm x 50 m	-	1	10,56€
26857	914 mm x 50 m	-	1	13,53€
38157	914 mm x 91 m	-	1	24,34€
38155	1067 mm x 50 m	-	1	15,88€

PAPEL REPROGRAFÍA PARA PLOTTER 80 g/m²

Papel opaco, muy blanco y plano. Superficie tratada para una perfecta adherencia del tóner. Aplicación: adecuado para reprografía y flexografía y apto para impresión. Ink-jet monocromo. Resolución: 2880 dpi. **La bobina.**



D

Fabril



CÓD.	MEDIDAS			
26687	914 mm x 175 m	-	1	66,59€

PAPEL REPROGRAFÍA PARA PLOTTER 80 g/m²

Para planos. Papel blanco de alta calidad para inkjet y láser. Resolución: 2880 dpi. **La bobina.**



E



CÓD.	MEDIDAS			
26860	610 mm x 50 m	-	1	12,02€
26861	914 mm x 50 m	-	1	18,01€
38160	914 mm x 91 m	-	1	28,01€
38159	1067 mm x 50 m	-	1	17,97€

PAPEL REPROGRAFÍA PARA PLOTTER 90 g/m²

Papel universal para impresión de líneas y áreas de color. Buena definición y secado inmediato. Su PH neutro asegura su permanencia. Impresión de líneas y áreas de color. Resolución: 1440 dpi. **La bobina.**

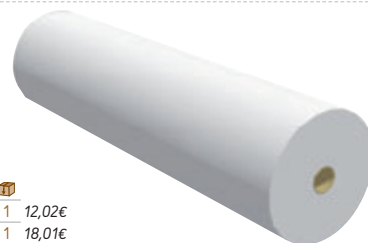

F

Fabril



CÓD.	MEDIDAS			
33814	610 mm x 45 m	-	1	41,73€

PAPEL REPROGRAFÍA PARA PLOTTER 100 g/m²

Papel estucado blanco mate para plotter. Resolución: 1440 dpi. **La bobina.**



UNIDAD MÍNIMA DE VENTA



PERMITE APERTURA DE ENVASE



MEDIDAS: ANCHO X ALTO X PROFUNDIDAD

PAPEL DE REPROGRAFÍA

Fabrilvia

A



CÓD. MEDIDAS
33819 914 mm x 30 m - 1 168,37€

PAPEL REPROGRAFÍA PARA PLOTTER 180 g/m²

Papel fotográfico para plotter. Papel blanco. Brillo. Resolución: 2880 dpi. **La bobina.**

Fabrilvia

B



CÓD. MEDIDAS
33817 914 mm x 30 m - 1 53,43€

PAPEL REPROGRAFÍA PARA PLOTTER 180 g/m²

Papel fotográfico para plotter. Papel blanco. Mate. Resolución: 2880 dpi. **La bobina.**

PAPEL CARBÓN

liderpapel

A4

C

CÓD.	REF.	COLOR	Nº HOJAS			
63651	NR01	AZUL	100	-	1	25,08€
63652	NR02	NEGRO	100	-	1	25,08€
63653	NR03	AZUL	10	-	1	3,30€
63654	NR04	NEGRO	10	-	1	3,30€

PAPEL CARBÓN

Ideal para copias manuscritas con color intenso. Copia en color negro o azul. DIN A4. **La caja.**

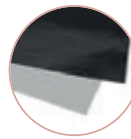

CALIDAD PRECIO

PAPEL DE ESCRITURA

liderpapel

D



CALIDAD PRECIO

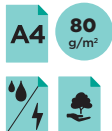

CÓD.	REF.	Nº HOJAS			
28231	PA01	100	-	1	3,01€
35809	PA04	100 + 10 gratis	-	1	2,99€

PAPEL DE ESCRITURA 80 g/m²

Ideal para escritura, máquinas fotocopadoras y multicopista a doble cara, por su blancura extra y opacidad. Liso. Sin taladros. Formato DIN A4. **El paquete.**

liderpapel

E

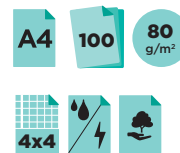

CÓD.	REF.			
27795	PA03	-	1	3,15€

PAPEL DE ESCRITURA 80 g/m²

Ideal para escritura, máquinas fotocopadoras y multicopista a doble cara, por su blancura extra y opacidad. Cuadro 4 mm. Sin margen. Sin taladros. Formato DIN A4. **El paquete de 100 hojas.**

liderpapel

F

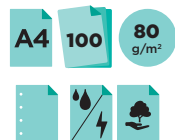

CÓD.	REF.			
50315	PA05	-	1	2,99€

PAPEL DE ESCRITURA 80 g/m²

Ideal para escritura, máquinas fotocopadoras y multicopista a doble cara, por su blancura extra y opacidad. Liso. 4 taladros. Formato DIN A4. **El paquete de 100 hojas.**

liderpapel

G

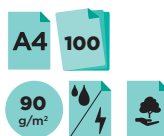

CÓD.	REF.			
53900	PA06	-	1	3,59€

PAPEL DE ESCRITURA 90 g/m²

Ideal para escritura, máquinas fotocopadoras y multicopista a doble cara, por su blancura extra y opacidad. Papel de alta calidad. 90 g/m². Liso. Formato DIN A4. **El paquete de 100 hojas.**



PAPEL DE ESCRITURA

liderpape **A**

A5 80 g/m²



CÓD.	REF.	PAQUETE		
28228	PB01	100 HOJAS	- 1	1,91€
28229	PB02	500 HOJAS	- 1	5,77€



CALIDAD PRECIO

liderpape **B**

A4 500

80 g/m²

CÓD.	REF.		
72262	PA07	- 1	13,00€



PAPEL DE ESCRITURA 80 g/m²

Ideal para escritura, máquinas fotocopadoras y multicopista a doble cara, por su blancura extra y opacidad. Liso. Formato DIN A5. **El paquete.**

PAPEL MICROPERFORADO 80 g/m²

Papel fotocopadora microperforado en 3 partes iguales. Color blanco. 80 g/m². Formato DIN A4. Liso. **El paquete de 500 hojas.**

liderpape

C

A4 500

80 g/m²

CÓD.	REF.		
64198	PA08	- 1	12,64€



D

A4 100 100 g/m²

CÓD.	REF.		
11435	PA10	- 1	4,09€



PAPEL MICROPERFORADO 80 g/m²

Papel fotocopadora microperforado en 2 partes iguales. Color blanco. 80 g/m². Formato DIN A4. Liso. **El paquete de 500 hojas.**

PAPEL DE ESCRITURA 100 g/m²

Papel extrablanco de 100 g/m² que se distingue por su suavidad y blancura. Hace la escritura más fluida. Blanco liso. 100 hojas. Formato DIN A4. **El paquete de 100 hojas.**

PAPELES ESPECIALES

liderpape **E**

A4 100

CÓD.	REF.	GRAMAJE	COLOR		
31905	VJ01	90 g/m ²	BLANCO	- 1	7,42€
31907	VJ02	120 g/m ²	BLANCO	- 1	9,49€
31909	VJ04	90 g/m ²	CREMA	- 1	7,60€
31911	VJ03	120 g/m ²	CREMA	- 1	9,60€
163502	VJ07	180 g/m ²	CREMA	- 1	10,46€

PAPEL VERJURADO. 100 HOJAS

Impresión en alta calidad en Inkjet, láser o fotocopadora. Papel indicado para comunicaciones de calidad y alta imagen. Formato DIN A4. **El paquete de 100 hojas.**

GVAERRO

F

A4 100 90 g/m²

CÓD.	COLOR		
97850	BLANCO	- 1	11,31€

PAPEL VERJURADO TORREÓN. 100 HOJAS

Papel de verjura sobria y elegante, con marca de agua. Impresión excelente con todas las técnicas. Papel de correspondencia con imagen de alta calidad y prestigio, adaptado para fotocopias. 90 g/m². Formato DIN A4. **El paquete de 100 hojas.**



liderpape

G

F² 250

60 g/m² 4x4

CÓD.	REF.	IMPRESIÓN		
28219	PF01	CUADRÍCULA 4 mm	- 1	22,96€

PAPEL FLORETE. 250 HOJAS

60 g/m². Medidas: 430 x 315 mm. Tamaño folio. **El paquete de 250 hojas.**

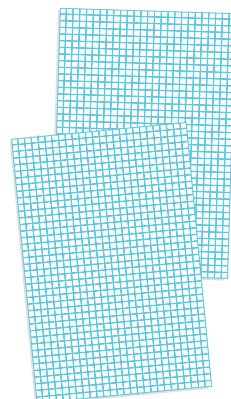
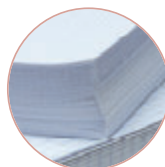

UNIDAD MÍNIMA DE VENTA



PERMITE APERTURA DE ENVASE



MEDIDAS: ANCHO X ALTO X PROFUNDIDAD

PAPELES ESPECIALES

liderpape

A

NEW



A4 50
180 g/m²

CÓD.	REF.	COLOR		
166641	PW20	CREMA	- 1	10,23€

PAPEL PERGAMINO DIPLOMA

Papel pergamino de tenue verjurado, diseñado con diferentes motivos para poder seleccionar el más apropiado para cada ocasión: diplomas, cartas, menús. Imprimibles en láser e ink-jet. Formato DIN A4. 180 g/m².

El paquete de 50 hojas.

liderpape

B

CALIDAD PRECIO



A4 25
240 g/m²

CÓD.	REF.	COLOR		
64714	PW18	AZUL	- 1	16,38€
64713	PW17	GRIS	- 1	16,38€

PAPEL PERGAMINO. 25 HOJAS

Papel pergamino con diferentes colores para poder seleccionar el más apropiado para cada ocasión: diplomas, cartas, menús... Imprimibles en láser e ink-jet. Papel de 240 g/m². Formato DIN A4.

El paquete de 25 hojas.

liderpape

C

CALIDAD PRECIO



A4 25
165 g/m²

CÓD.	REF.	COLOR		
64702	PW06	ARENA	- 1	24,80€

PAPEL PERGAMINO CON BORDES. 25 HOJAS

Papel pergamino con bordes troquelados, fabricado diferentes colores para poder seleccionar el más apropiado para cada ocasión: diplomas, cartas, menús... Imprimibles en láser e ink-jet. Formato DIN A4. El paquete de 25 hojas.

liderpape

NEW

D



A4 50
180 g/m²

CÓD.	REF.	COLOR		
166642	PW21	CREMA	- 1	11,59€

PAPEL PERGAMINO CON BORDES. 50 HOJAS

Papel pergamino con bordes troquelados, diseñado para poder seleccionar el más apropiado para cada ocasión: diplomas, cartas, menús, etc. Imprimible en láser e ink-jet. Formato DIN A4. Color crema. 180 g/m². Paquete de 50 hojas. El paquete de 50 hojas.

MICHEL

E



A4 25

CÓD.	GRAMAJE	COLOR		
73709	125 g/m ²	PIEL ELEFANTE COLOR HUESO	- 1	29,05€
73710	125 g/m ²	PIEL ELEFANTE COLOR PERGAMINO	- 1	29,05€
73711	150 g/m ²	PARCHMENT BLANCO	- 1	19,29€
73708	150 g/m ²	PARCHMENT OCRE	- 1	19,29€
73707	150 g/m ²	PARCHMENT TOPACIO	- 1	19,29€
73712	200 g/m ²	MARMOLEADO GRIS	- 1	20,65€
73713	200 g/m ²	RÚSTICO BLANCO	- 1	25,64€

PAPEL PERGAMINO CON BORDES. 25 HOJAS

Papel pergamino con impregnación a dos caras y borde troquelado que simula perfectamente un pergamino. Aunque el dibujo aparece homogéneo, ninguna hoja es igual a la otra. Papel de gran resistencia. Ideal para múltiples aplicaciones: diplomas, heráldica, cartas de menú, etiquetas, tarjetas, estuches, etc. Formato DIN A4. El paquete de 25 hojas.

MICHEL

F

A4 25

CÓD.	GRAMAJE	COLOR		
58924	160 g/m ²	CREMA	- 1	29,14€
58925	150 g/m ²	HUMO	- 1	19,29€
58923	200 g/m ²	MÁRMOL AMARILLO	- 1	20,65€
58922	200 g/m ²	MÁRMOL BEIGE	- 1	20,65€

PAPEL PERGAMINO. 25 HOJAS

Surtido de cartulinas especiales troqueladas imitando un pergamino antiguo. Diferentes colores y gramajes. Especialmente pensados para invitaciones de boda, cartas de menú, diplomas, felicitaciones, participaciones... Formato DIN A4. El paquete de 25 hojas.



ESQUINAS REDONDEADAS

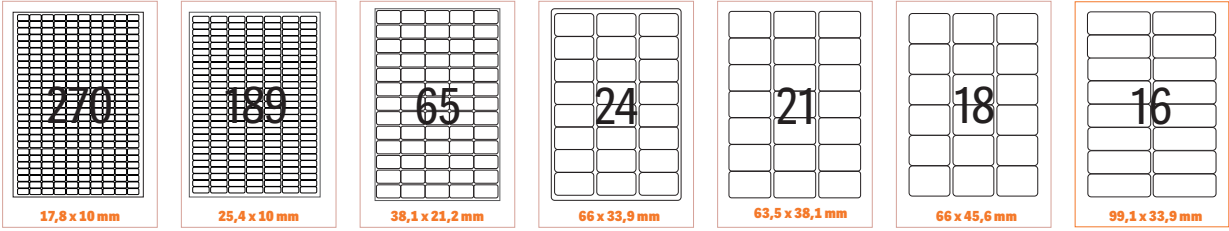

ESQUINAS RECTAS

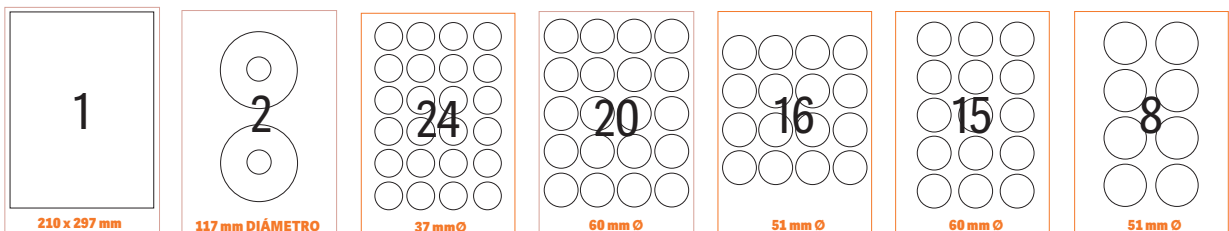
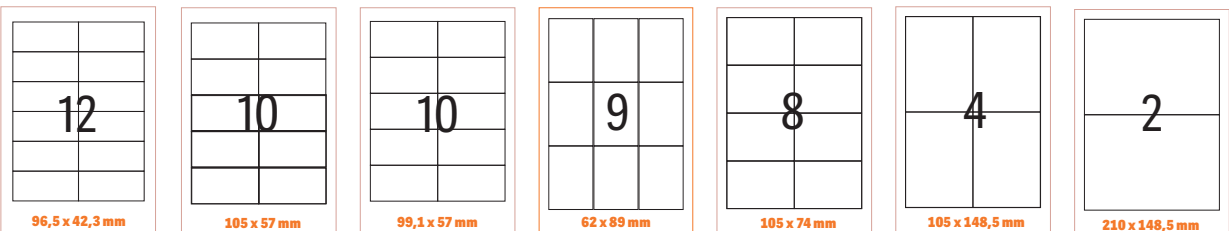
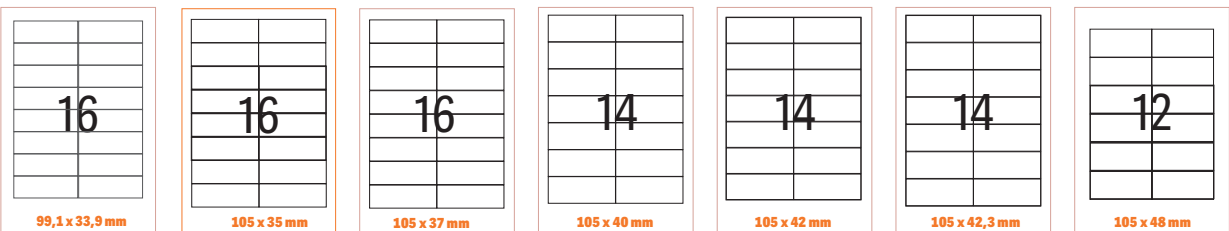
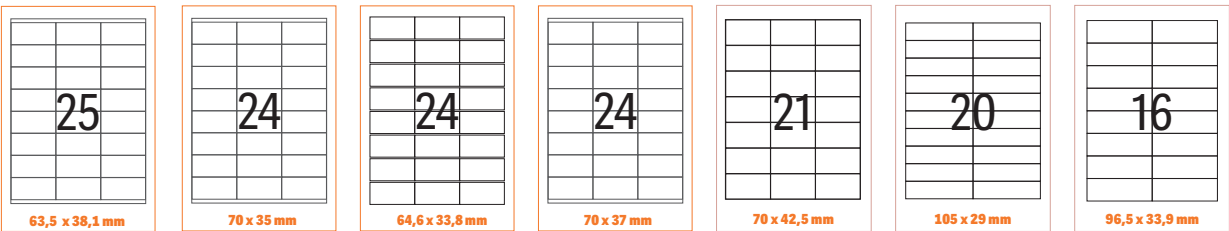
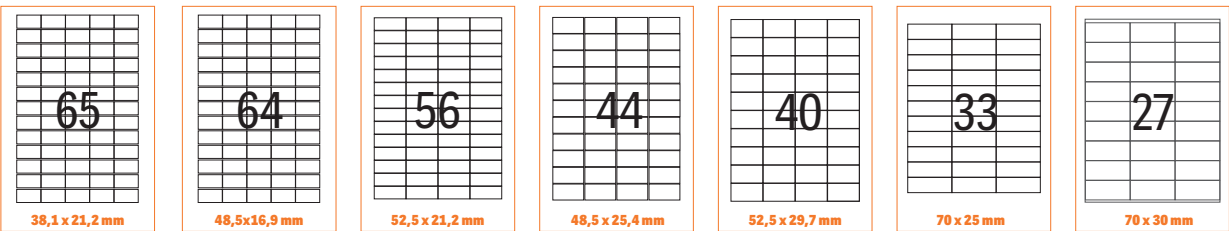
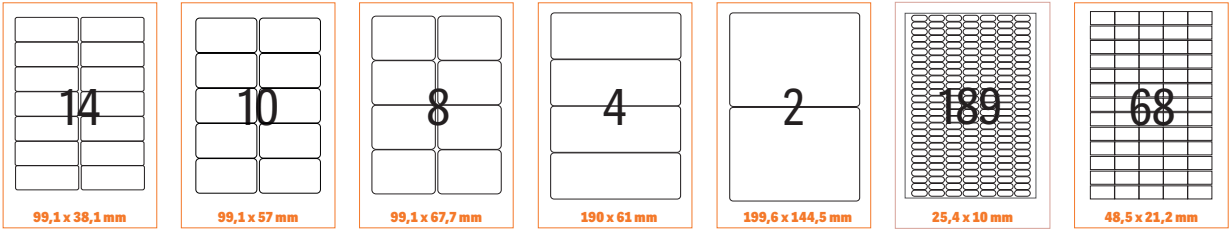

ETIQUETAS ADHESIVAS PARA IMPRESORAS Y FOTOCOPIADORAS Q-CONNECT®

Q-CONNECT®

Etiquetas blancas autoadhesivas adecuadas para impresoras ink-jet, láser y fotocopadoras. Cada caja, según tamaño, incluye 25 o 100 hojas DIN A4 en las que se presentan las etiquetas.



Plantillas disponibles en print.q-connect.com

Visite la página www.q-connect.com para descargarse el software de plantillas de etiquetas completamente gratuito.



A

ETIQUETAS ADHESIVAS BLANCAS PARA IMPRESORAS Y FOTOCOPIADORAS

CÓD.	REF.	MEDIDAS ETIQ.	ETIQUETAS/CAJA	N° HOJAS/CAJA	ETIQ./HOJA	ESQUINAS	COLOR	USO	TIPO ADHESIVO			
25685	KF01581	38,1 x 21,2 mm	6500	100	65	REDONDAS	BLANCA	INK-JET/LÁSER, FOTOCOPIADORA	PERMANENTE	-	1	13,62€
34379	KF00573*	38,1 x 21,2 mm	6500	100	65	REDONDAS	BLANCA	INK-JET/LÁSER, FOTOCOPIADORA	PERMANENTE	-	1	13,62€
152586	KF15386	38,1 x 21,2 mm	6500	100	65	RECTAS	BLANCA	INK-JET/LÁSER, FOTOCOPIADORA	PERMANENTE	-	1	13,62€
156640	KF11207	48,5 x 16,9 mm	6400	100	64	RECTAS	BLANCA	INK-JET/LÁSER, FOTOCOPIADORA	PERMANENTE	-	1	13,62€
25203	KF10638	52,5 x 21,2 mm	5600	100	56	RECTAS	BLANCA	INK-JET/LÁSER, FOTOCOPIADORA	PERMANENTE	-	1	13,62€
34380	KF00574	52,5 x 29,7 mm	4000	100	40	RECTAS	BLANCA	INK-JET/LÁSER, FOTOCOPIADORA	PERMANENTE	-	1	13,62€
25219	KF01587	63,5 x 38,1 mm	2100	100	21	REDONDAS	BLANCA	INK-JET/LÁSER, FOTOCOPIADORA	PERMANENTE	-	1	13,62€
25204	KF10639	66 x 33,9 mm	2400	100	24	REDONDAS	BLANCA	INK-JET/LÁSER, FOTOCOPIADORA	PERMANENTE	-	1	13,62€
25687	KF01583	66 x 46,6 mm	1800	100	18	REDONDAS	BLANCA	INK-JET/LÁSER, FOTOCOPIADORA	PERMANENTE	-	1	13,62€
25205	KF10640	70 x 25 mm	3300	100	33	RECTAS	BLANCA	INK-JET/LÁSER, FOTOCOPIADORA	PERMANENTE	-	1	13,62€
25680	KF10642	70 x 30 mm	2700	100	27	RECTAS	BLANCA	INK-JET/LÁSER, FOTOCOPIADORA	PERMANENTE	-	1	13,62€
25206	KF10645	70 x 35 mm	2400	100	24	RECTAS	BLANCA	INK-JET/LÁSER, FOTOCOPIADORA	PERMANENTE	-	1	13,62€
25207	KF10647	70 x 37 mm	2400	100	24	RECTAS	BLANCA	INK-JET/LÁSER, FOTOCOPIADORA	PERMANENTE	-	1	13,62€
77869	KF10648	70 x 42 mm	2100	100	21	RECTAS	BLANCA	INK-JET/LÁSER, FOTOCOPIADORA	PERMANENTE	-	1	13,62€
25208	KF10649	70 x 42,3 mm	2100	100	21	RECTAS	BLANCA	INK-JET/LÁSER, FOTOCOPIADORA	PERMANENTE	-	1	13,62€
25681	KF10651	96,5 x 33,9 mm	1600	100	16	RECTAS	BLANCA	INK-JET/LÁSER, FOTOCOPIADORA	PERMANENTE	-	1	13,62€
25682	KF10652	96,5 x 42,3 mm	1200	100	12	RECTAS	BLANCA	INK-JET/LÁSER, FOTOCOPIADORA	PERMANENTE	-	1	13,62€
25217	KF01584	99 x 33,9 mm	1600	100	16	REDONDAS	BLANCA	INK-JET/LÁSER, FOTOCOPIADORA	PERMANENTE	-	1	13,62€
25218	KF01585	99 x 38,1 mm	1400	100	14	REDONDAS	BLANCA	INK-JET/LÁSER, FOTOCOPIADORA	PERMANENTE	-	1	13,62€
25688	KF01588	99,1 x 67,7 mm	800	100	8	REDONDAS	BLANCA	INK-JET/LÁSER, FOTOCOPIADORA	PERMANENTE	-	1	13,62€
26476	KF26093	105 x 29 mm	2000	100	20	RECTAS	BLANCA	INK-JET/LÁSER, FOTOCOPIADORA	PERMANENTE	-	1	13,62€
25209	KF10653	105 x 35 mm	1600	100	16	RECTAS	BLANCA	INK-JET/LÁSER, FOTOCOPIADORA	PERMANENTE	-	1	13,62€
25210	KF10654	105 x 37 mm	1600	100	16	RECTAS	BLANCA	INK-JET/LÁSER, FOTOCOPIADORA	PERMANENTE	-	1	13,62€
25211	KF10655	105 x 42 mm	1400	100	14	RECTAS	BLANCA	INK-JET/LÁSER, FOTOCOPIADORA	PERMANENTE	-	1	13,62€
25683	KF10656	105 x 42,3 mm	1400	100	14	RECTAS	BLANCA	INK-JET/LÁSER, FOTOCOPIADORA	PERMANENTE	-	1	13,62€
25212	KF10657	105 x 48 mm	1200	100	12	RECTAS	BLANCA	INK-JET/LÁSER, FOTOCOPIADORA	PERMANENTE	-	1	13,62€
25684	KF10658	105 x 57 mm	1000	100	10	RECTAS	BLANCA	INK-JET/LÁSER, FOTOCOPIADORA	PERMANENTE	-	1	13,62€
25213	KF10659	105 x 74 mm	800	100	8	RECTAS	BLANCA	INK-JET/LÁSER, FOTOCOPIADORA	PERMANENTE	-	1	13,62€
25214	KF10660	105 x 148,5 mm	400	100	4	RECTAS	BLANCA	INK-JET/LÁSER, FOTOCOPIADORA	PERMANENTE	-	1	13,62€
25215	KF10662	210 x 148,5 mm	200	100	2	RECTAS	BLANCA	INK-JET/LÁSER, FOTOCOPIADORA	PERMANENTE	-	1	13,62€
25216	KF10664	210 x 297 mm	100	100	1	RECTAS	BLANCA	INK-JET/LÁSER, FOTOCOPIADORA	PERMANENTE	-	1	13,62€

ETIQUETAS ADHESIVAS PARA CD

25202	KF01579	117 mm Ø	50	25	2	CD/DVD	BLANCA	INK-JET/LÁSER, FOTOCOPIADORA	PERMANENTE	-	1	11,99€
-------	---------	----------	----	----	---	--------	--------	------------------------------	------------	---	---	--------

ETIQUETAS ADHESIVAS TRANSPARENTES

35438	KF00228	210 x 297 mm	25	25	1	RECTAS	MATE TRANSLÚCIDO	INK-JET	PERMANENTE	-	1	34,61€
35442	KF00232	210 x 297 mm	25	25	1	RECTAS	MATE TRANSLÚCIDO	LÁSER	PERMANENTE	-	1	32,86€

* Espacio entre etiqueta y etiqueta.





Etiquetas adhesivas compatibles con impresoras ink-jet, láser y fotocopadoras. Cada caja, según tamaño, incluye 20, 25 o 100 hojas en las que se presentan las etiquetas.



ETIQUETAS ADHESIVAS BLANCAS PARA IMPRESORAS Y FOTOCOPIADORAS

CÓDIGO	REF.	MEDIDAS ETIQ.	ETIQUETAS/CAJA	Nº HOJAS/CAJA	ETIQUETAS/HOJA	ESQUINAS	COLOR	USO	TIPO ADHESIVO	🌱	📦	
79554	1861	12 x 30 mm	990	15	66	REDONDAS	□ BLANCA	INK-JET/LÁSER, FOTOCOPIADORA	PERMANENTE	-	1	3,78€
71924	10197	17,8 x 10 mm	6750	25	270	REDONDAS	□ BLANCA	INK-JET/LÁSER, FOTOCOPIADORA	REMOVIBLE	-	1	15,41€
71925	10198	25,4 x 10 mm	4725	25	189	REDONDAS	□ BLANCA	INK-JET/LÁSER, FOTOCOPIADORA	REMOVIBLE	-	1	15,41€
62821	10199	35,6 x 16,9 mm	2000	25	80	REDONDAS	□ BLANCA	INK-JET/LÁSER, FOTOCOPIADORA	REMOVIBLE	-	1	15,41€
62820	3051	36,8 x 23,8 mm	5500	100	55	REDONDAS	□ BLANCA	INK-JET/LÁSER, FOTOCOPIADORA	REMOVIBLE	-	1	43,38€
43731	01283	38 x 21,2 mm	6500	100	65	RECTAS	□ BLANCA	INK-JET/LÁSER, FOTOCOPIADORA	PERMANENTE	-	1	26,98€
43732	01285	48,5 x 25,4 mm	4400	100	44	RECTAS	□ BLANCA	INK-JET/LÁSER, FOTOCOPIADORA	PERMANENTE	-	1	26,98€
99055	1282	48,5 x 16,9 mm	6800	100	68	RECTAS	□ BLANCA	INK-JET/LÁSER, FOTOCOPIADORA	PERMANENTE	-	1	29,26€
75623	1284	52,5 x 21,2 mm	5600	100	56	RECTAS	□ BLANCA	INK-JET/LÁSER, FOTOCOPIADORA	PERMANENTE	-	1	26,98€
19508	01263	64,6 x 33,8 mm	2400	100	24	RECTAS	□ BLANCA	INK-JET/LÁSER, FOTOCOPIADORA	PERMANENTE	-	1	26,98€
99127	01270	70 x 25 mm	3300	100	33	RECTAS	□ BLANCA	INK-JET/LÁSER, FOTOCOPIADORA	PERMANENTE	-	1	26,98€
19509	01272	70 x 35 mm	2400	100	24	RECTAS	□ BLANCA	INK-JET/LÁSER, FOTOCOPIADORA	PERMANENTE	-	1	26,98€
19510	01273	70 x 37 mm	2400	100	24	RECTAS	□ BLANCA	INK-JET/LÁSER, FOTOCOPIADORA	PERMANENTE	-	1	26,64€
43733	01276	70 x 42,4 mm	2100	100	21	RECTAS	□ BLANCA	INK-JET/LÁSER, FOTOCOPIADORA	PERMANENTE	-	1	26,98€
79751	1295	70 x 50,8 mm	1500	100	15	RECTAS	□ BLANCA	INK-JET/LÁSER, FOTOCOPIADORA	PERMANENTE	-	1	26,98€
43734	01299	105 x 29 mm	2000	100	20	RECTAS	□ BLANCA	INK-JET/LÁSER, FOTOCOPIADORA	PERMANENTE	-	1	26,98€
19511	01287	105 x 35 mm	1600	100	16	RECTAS	□ BLANCA	INK-JET/LÁSER, FOTOCOPIADORA	PERMANENTE	-	1	26,98€
19512	01274	105 x 37 mm	1600	100	16	RECTAS	□ BLANCA	INK-JET/LÁSER, FOTOCOPIADORA	PERMANENTE	-	1	26,98€
98560	01275	105 x 40 mm	1400	100	14	RECTAS	□ BLANCA	INK-JET/LÁSER, FOTOCOPIADORA	PERMANENTE	-	1	26,98€
97711	01277	105 x 42,4 mm	1400	100	14	RECTAS	□ BLANCA	INK-JET/LÁSER, FOTOCOPIADORA	PERMANENTE	-	1	26,98€
43735	01278	105 x 57 mm	1000	100	10	RECTAS	□ BLANCA	INK-JET/LÁSER, FOTOCOPIADORA	PERMANENTE	-	1	26,98€
43736	01279	105 x 74 mm	800	100	8	RECTAS	□ BLANCA	INK-JET/LÁSER, FOTOCOPIADORA	PERMANENTE	-	1	26,98€
43737	01280	105 x 148 mm	400	100	4	RECTAS	□ BLANCA	INK-JET/LÁSER, FOTOCOPIADORA	PERMANENTE	-	1	26,98€
71923	01233	190 x 61 mm	100	25	4	REDONDAS	□ BLANCA**	INK-JET/LÁSER, FOTOCOPIADORA	PERMANENTE	-	1	12,67€
152626	2423	199,6 x 144,5 mm	200	100	2	REDONDAS	□ BLANCA	INK-JET/LÁSER, FOTOCOPIADORA	PERMANENTE	-	1	26,98€
23980	01264	210 x 148 mm	200	100	2	RECTAS	□ BLANCA	INK-JET/LÁSER, FOTOCOPIADORA	PERMANENTE	-	1	26,98€
19513	01281	210 x 297 mm	100	100	1	RECTAS	□ BLANCA	INK-JET/LÁSER, FOTOCOPIADORA	PERMANENTE	-	1	26,98€
46815	01228	210 x 297 mm	20	20	1	RECTAS	□ BLANCA*	LÁSER	PERMANENTE	-	1	37,78€
58339	12121	210 x 297 mm	100	100	1	RECTAS	□ BLANCA*	LÁSER	PERMANENTE	-	1	102,51€
71922	01215	210 x 297 mm	25	25	1	RECTAS	□ BLANCA	INK-JET/LÁSER, FOTOCOPIADORA	PERMANENTE	-	1	12,67€

ETIQUETAS ADHESIVAS PARA CD. ACABADO GLOSSY

43738	10603	117 mm Ø	20	10	2	CD	□ BLANCA	INK-JET/LÁSER, FOTOCOPIADORA	PERMANENTE	-	1	24,19€
-------	-------	----------	----	----	---	----	----------	------------------------------	------------	---	---	--------

ETIQUETAS ADHESIVAS TRANSPARENTES

62822	1223	48,5 x 25,4 mm	880	20	44	RECTAS	□ TRANSPARENTE*	LÁSER Y FOTOCOPIADORA	PERMANENTE	-	1	34,13€
71927	01224	70 x 37 mm	480	20	24	RECTAS	□ TRANSPARENTE*	LÁSER Y FOTOCOPIADORA	PERMANENTE	-	1	34,13€
46814	10053	210 x 297 mm	10	10	1	RECTAS	□ TRANSPARENTE	INK-JET	PERMANENTE	-	1	28,15€
52781	01225	210 x 297 mm	20	20	1	RECTAS	□ TRANSPARENTE*	LÁSER	PERMANENTE	-	1	34,13€

PLATEADAS

71926	10071	210 x 297 mm	20	20	1	RECTAS	■ PLATA*	LÁSER Y FOTOCOPIADORA	PERMANENTE	-	1	39,29€
-------	-------	--------------	----	----	---	--------	----------	-----------------------	------------	---	---	--------

CONGELADOS

74391	12328	63,5 x 38,1 mm	240	10	24	RECTAS	□ BLANCA***	LÁSER Y FOTOCOPIADORA	PERMANENTE	-	1	10,46€
-------	-------	----------------	-----	----	----	--------	-------------	-----------------------	------------	---	---	--------

JOYERÍA

79653	10314	45 x 8 mm	2200	25	88	REDONDAS	□ BLANCA	INKJET/LÁSER, FOTOCOPIADORA	REMOVIBLE	-	1	15,41€
-------	-------	-----------	------	----	----	----------	----------	-----------------------------	-----------	---	---	--------

* Poliéster resistente a la intemperie / ** Especial para lomos de archivadores / ***Cumple la directiva europea.



UNIDAD MÍNIMA DE VENTA



PERMITE APERTURA DE ENVASE



MEDIDAS: ANCHO X ALTO X PROFUNDIDAD

ETIQUETAS ADHESIVAS PARA IMPRESORAS Y FOTOCOPIADORAS AVERY



A



Etiquetas adhesivas compatibles con impresoras ink-jet, láser y fotocopadoras.



ETIQUETAS ADHESIVAS BLANCAS REMOVIBLES

CÓD.	REF.	MEDIDAS	Nº ETIQUETAS	Nº HOJAS	ETIQUETAS/HOJA	ESQUINAS	COLOR	USO	TIPO	ECO	10
160303	L4851REV-25	37 mm	600	25	24	REDONDAS	BLANCO	INKJET/LÁSER, FOTOCOPIADORA	REMOVIBLE	-	1 20,18€
160304	L4853REV-25	51 mm	375	25	15	REDONDAS	BLANCO	INKJET/LÁSER, FOTOCOPIADORA	REMOVIBLE	-	1 20,18€
160302	L7104REV-20	60 mm	240	20	12	REDONDAS	BLANCO	INKJET/LÁSER, FOTOCOPIADORA	REMOVIBLE	-	1 18,13€
160297	L7108REV-20	62 x 89 mm	180	20	9	RECTAS	BLANCO	INKJET/LÁSER, FOTOCOPIADORA	REMOVIBLE	-	1 18,13€
34971	L4731 REV-25	25,4 x 10 mm	4725	25	189	REDONDAS	BLANCO	LÁSER	REMOVIBLE	-	1 23,81€

ETIQUETAS ADHESIVAS TRANSPARENTES PERMANENTES

160295	L4612-25	99,1 x 57 mm	250	25	10	RECTAS	BLANCO	LÁSER	PERMANENTE	-	1 30,62€
160296	L4613-25	63,5 x 38,1 mm	525	25	21	RECTAS	BLANCO	LÁSER	PERMANENTE	-	1 30,62€
72183	L7551-25	38,1 x 21,2 mm	1625	25	65	RECTAS	TRANSPARENTE	LÁSER	PERMANENTE	-	1 43,72€
154725	L6145-20	45,7 x 25,4 mm	800	20	40	REDONDAS	BLANCO	LÁSER	PERMANENTE	-	1 83,18€
63330	L7970-25	63,5 x 33,9 mm	600	25	24	RECTAS	BLANCO	LÁSER Y FOTOCOPIADORA	PERMANENTE	-	1 19,75€
72182	L7567-25	210 x 297 mm	25	25	1	RECTAS	TRANSPARENTE	LÁSER	PERMANENTE	-	1 44,62€

* QUICKPEEL: Ahorra hasta el 25% en el tiempo de despegue del papel.



B



CÓD.	REF.	MEDIDAS	Nº ETIQUETAS	Nº HOJAS	ETIQUETAS/HOJA	FORMA	COLOR	USO	TIPO	ECO	10
160301	L7127-10	Ø 60 mm	120	10	12	REDONDAS	TRANSPARENTE	LÁSER	PERMANENTE	-	1 18,13€

ETIQUETAS ADHESIVAS PARA IMPRESORAS Y FOTOCOPIADORAS

Etiquetas de poliéster transparente con acabado brillante. Una vez aplicadas se vuelven completamente invisibles y solo se ve lo que se ha impreso. Resisten a aceites, grasas y agua sin dañarse. La información siempre permanece bien visible. Ideal para identificar productos de marcas y accesorios, sellar contenedores para llevar o cerrar los envases de productos y bolsas de compras. Adhesivo adecuado para papel, metal, plástico y vidrio. La caja está hecha con papel reciclado y reciclable. Imprimibles con impresoras láser. 12 etiquetas por hoja, 10 hojas por caja, 120 etiquetas por caja. **La caja.**



C



CÓD.	REF.	MEDIDAS	Nº ETIQUETAS	Nº HOJAS	ETIQUETAS/HOJA	FORMA	COLOR	USO	TIPO	ECO	10
160299	L7106-20	Ø 60 mm	240	20	12	REDONDA	MARRÓN	LÁSER E INKJET	REMOVIBLE	-	1 18,13€
160298	L7103-20	63,5 x 42,3 mm	360	20	18	OVALADA	MARRÓN	LÁSER E INKJET	REMOVIBLE	-	1 18,13€

ETIQUETA ADHESIVA KRAFT

Etiquetas de papel kraft efecto cartón hechas de papel 100% reciclado. Ideal para identificar productos y accesorios, crear códigos de barras, sellar contenedores para llevar o cerrar paquetes de productos y bolsas de compras. Adhesivo adecuado para papel, metal, plástico y vidrio. El material de origen forestal en este producto es reciclado. La caja está hecha con papel reciclado y reciclable. **La caja.**



CULTIVA TU EMPRESA.



¡Haz crecer tu negocio con las etiquetas Avery!

Para uso al exterior, en papel o redondas... Avery tiene las **etiquetas perfectas** para apoyar tu trabajo, **sea cual sea**. En la oficina, almacén, tienda o en casa, con Avery encontrarás por cierto la solución más adecuada para tus necesidades. Búscalas por

APLICACIÓN



MATERIAL

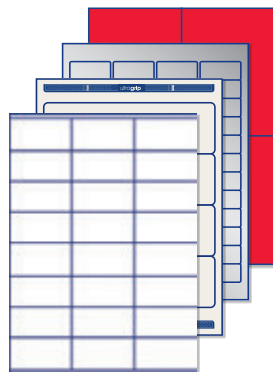

FORMA

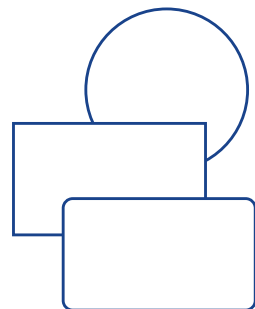

Obtén etiquetas perfectas y profesionales en pocos clics con el software gratuito Crea e Imprime Online.

avery.es/creaeimprime

AVERY

ETIQUETAS ADHESIVAS PARA IMPRESORAS Y FOTOCOPIADORAS AVERY



A



CÓD.	REF.	MEDIDAS	ETIQ./CAJA	HOJAS/CAJA	ETIQ./HOJA	ESQUINAS	COLOR		
169482	LP4FA-25	Ø 25 mm	4900	70	70	RECTAS	NARANJA FLÚOR	- 1	35,13€
169470	LP4FG-4725	47,5 x 25,5 mm	3080	70	44	REDONDAS	AMARILLO FLÚOR	- 1	35,13€
169471	LP4FA-4725	47,5 x 25,5 mm	3080	70	44	REDONDAS	NARANJA FLÚOR	- 1	35,13€
169472	LP4FR-4725	47,5 x 25,5 mm	3080	70	44	REDONDAS	ROJO FLÚOR	- 1	35,13€
169473	LP4FV-4725	47,5 x 25,5 mm	3080	70	44	REDONDAS	VERDE FLÚOR	- 1	35,13€
169458	LP4FG-7036	70 x 36 mm	1680	70	70	RECTAS	AMARILLO FLÚOR	- 1	35,13€
169459	LP4FA-7036	70 x 36 mm	1680	70	24	RECTAS	NARANJA FLÚOR	- 1	35,13€
169460	LP4FR-7036	70 x 36 mm	1680	70	24	RECTAS	ROJO FLÚOR	- 1	35,13€
169461	LP4FV-7036	70 x 36 mm	1680	70	24	RECTAS	VERDE FLÚOR	- 1	35,13€
169474	LP4FG-9934	99,1 x 34 mm	1120	70	16	REDONDAS	AMARILLO FLÚOR	- 1	35,13€
169475	LP4FA-9934	99,1 x 34 mm	1120	70	16	REDONDAS	NARANJA FLÚOR	- 1	35,13€
169476	LP4FR-9934	99,1 x 34 mm	1120	70	16	REDONDAS	ROJO FLÚOR	- 1	35,13€
169477	LP4FV-9934	99,1 x 34 mm	1120	70	16	REDONDAS	VERDE FLÚOR	- 1	35,13€
169483	LP4FG-63	Ø 63,5 mm	840	70	12	RECTAS	AMARILLO FLÚOR	- 1	35,13€
169484	LP4FV-63	Ø 63,5 mm	840	70	12	RECTAS	VERDE FLÚOR	- 1	35,13€
169462	LP4FG-9967	99,1 x 67,7 mm	560	70	8	REDONDAS	AMARILLO FLÚOR	- 1	35,13€
169463	LP4FA-9967	99,1 x 67,7 mm	560	70	8	REDONDAS	NARANJA FLÚOR	- 1	35,13€
169464	LP4FR-9967	99,1 x 67,7 mm	560	70	8	REDONDAS	ROJO FLÚOR	- 1	35,13€
169465	LP4FV-9967	99,1 x 67,7 mm	560	70	8	REDONDAS	VERDE FLÚOR	- 1	35,13€
169478	LP4FG-200142	200 x 142 mm	140	70	2	REDONDAS	AMARILLO FLÚOR	- 1	35,13€
169479	LP4FA-200142	200 x 142 mm	140	70	2	REDONDAS	NARANJA FLÚOR	- 1	35,13€
169480	LP4FR-200142	200 x 142 mm	140	70	2	REDONDAS	ROJO FLÚOR	- 1	35,13€
169481	LP4FV-200142	200 x 142 mm	140	70	2	REDONDAS	VERDE FLÚOR	- 1	35,13€
169466	LP4FG-210297	210 x 297 mm	70	70	1	RECTAS	AMARILLO FLÚOR	- 1	35,13€
169467	LP4FA-210297	210 x 297 mm	70	70	1	RECTAS	NARANJA FLÚOR	- 1	35,13€
169468	LP4FR-210297	210 x 297 mm	70	70	1	RECTAS	ROJO FLÚOR	- 1	35,13€
169469	LP4FV-210297	210 x 297 mm	70	70	1	RECTAS	VERDE FLÚOR	- 1	35,13€



ETIQUETAS FLUORESCENTES

Etiquetas adhesivas de papel fluorescentes, ideales para señalización. Producidas con papel certificado. **La caja.**



B



CÓD.	REF.	MEDIDAS	ETIQ./CAJA	HOJAS/CAJA	ETIQ./HOJA		
155942	L4760-25	38 x 192 mm	175	25	7	- 1	18,62€
155943	L4761-25	61 x 192 mm	100	25	4	- 1	18,62€
159798	LR4761-100	61 x 192 mm	400	100	4	- 1	66,96€

ETIQUETAS BLANCAS PARA ARCHIVADORES

Etiquetas adhesivas en papel blanco cubriente. Realizadas con la tecnología especial BlockOUT® que permite cubrir etiquetas anteriores o textos antiguos. De este modo, se pueden reutilizar las carpetas sin derroches y ahorrando. Ideal para etiquetar los archivadores. Este producto está hecho de material que proviene de bosques bien gestionados, bosques certificados por FSC® y otras fuentes controladas. El embalaje está hecho de cartón reciclado y reciclable. Imprimibles con impresoras láser e inkjet. **La caja.**



C



CÓD.	REF.	MEDIDAS	ETIQ./CAJA	HOJAS/CAJA	ETIQ./HOJA	ESQUINAS	COLOR	USO	
155338	L6140-20	45,7 x 25,4 mm	800	20	40	RECTAS	BLANCO	LÁSER	- 1 70,81€
79537	L4773-20	63,5 x 33,9 mm	480	20	24	RECTAS	BLANCO	LÁSER	- 1 48,37€
79220	L4775-20	210 x 297 mm	20	20	1	RECTAS	BLANCO	LÁSER	- 1 49,99€
79221	L6009-20	45,7 x 21,2 mm	960	20	48	RECTAS	PLATA	LÁSER-BLANCO/NEGRO	- 1 54,41€



ETIQUETAS ADHESIVAS

Etiquetas adhesivas en poliéster resistente. Son significativamente más resistentes que las etiquetas de papel convencionales, debido a su fuerte agarre y resistencia al agua, aceite, suciedad, rayos UV y temperaturas extremas de -20°C a + 80°C. Ideales para aplicaciones en entornos difíciles, como almacenes, cocinas, baños o para aplicaciones y comunicaciones al aire libre. Ideales para aplicaciones en metal, plástico, superficies pintadas, policarbonato y vidrio. La caja está hecha con papel reciclado y reciclable. Imprimibles con impresoras láser. **La caja.**



ETIQUETAS ADHESIVAS

APLI

A



TOP

APLI

B



CÓD. REF.
79555 4704 - 1 15,28€

ETIQUETAS ADHESIVAS

Etiquetas blancas con adhesivo permanente para fotocopiadora e impresoras inkjet y láser. Gama económica de Apli. Esquinas rectas. Etiquetas por caja: 2400. Etiquetas por hoja: 24. Formato DIN A4. Medidas: 70 x 37 mm. **La caja con 100 hojas.**

CÓD.	COLOR			
59763	AMARILLO	-	1	15,94€
75246	NARANJA	-	1	15,94€
59764	ROJO	-	1	15,94€
75247	VERDE	-	1	15,94€

ETIQUETAS ADHESIVAS FLUORESCENTES

Etiquetas adhesivas en colores fluorescentes para destacar los mensajes sobre la superficie pegada. Para impresoras láser y fotocopiadoras. Adhesivo permanente. Formato DIN A4. **El pack de 20 hojas.**

liderpapel

C

CÓD.	REF.	MEDIDAS	ETIQ./HOJA	ETIQ./SOBRE			
35510	ET25	8 x 12 mm	72	864	1	10	0,94€
35511	ET26	9 x 16 mm	48	576	1	10	0,94€
35486	ET01	10 x 20 mm	35	420	1	10	0,94€
35487	ET02	10 x 38 mm	21	252	1	10	0,94€
35488	ET03	12 x 18 mm	36	432	1	10	0,94€
35489	ET04	12 x 30 mm	18	216	1	10	0,94€
35490	ET05	14 x 48 mm	10	120	1	10	0,94€
35491	ET06	14 x 53 mm	10	120	1	10	0,94€
35492	ET07	16 x 22 mm	25	300	1	10	0,94€
35493	ET08	19 x 27 mm	16	192	1	10	0,94€
35494	ET09	19 x 40 mm	10	120	1	10	0,94€
35495	ET10	19 x 50 mm	8	96	1	10	0,94€
35496	ET11	19 x 75 mm	5	60	1	10	0,94€

CÓD.	REF.	MEDIDAS	ETIQ./HOJA	ETIQ./SOBRE			
35497	ET12	22 x 32 mm	9	108	1	10	0,94€
35498	ET13	24 x 38 mm	9	108	1	10	0,94€
35499	ET14	26 x 54 mm	6	72	1	10	0,94€
35500	ET15	30 x 95 mm	2	24	1	10	0,94€
35501	ET16	33 x 50 mm	4	48	1	10	0,94€
35502	ET17	34 x 70 mm	3	36	1	10	0,94€
35503	ET18	38 x 102 mm	2	24	1	10	0,94€
35504	ET19	50 x 50 mm	2	24	1	10	0,94€
35505	ET20	50 x 75 mm	2	24	1	10	0,94€
35506	ET21	53 x 82 mm	2	24	1	10	0,94€
35507	ET22	54 x 100 mm	1	12	1	10	0,94€
35509	ET24	81 x 110 mm	1	12	1	10	0,94€

10 HOJAS +2 GRATIS



ETIQUETAS ADHESIVAS EN SOBRE

Etiquetas adhesivas en varios tamaños. Color blanco. **El sobre de 10 hojas + 2 gratis.**

ETIQUETAS ADHESIVAS ESPECIALES

liderpapel

D

5

CÓD. REF.
42986 AA01 - 1 0,72€

ARANDELAS AUTOADHESIVAS

Muy útiles para la conservación de hojas taladradas. Color blanco. Sobre de 5 hojas. **El sobre con 100 arandelas.**



Q-CONNECT®

E



CÓD. REF.
163846 KF10976 - 1 9,87€

ETIQUETAS ADHESIVAS EN ROLLO

Rollo de etiquetas adhesivas de color rojo impresas en blanco con la palabra "FRÁGIL". Ideales para identificar mercancía frágil en los envíos. Medidas de la etiqueta: 50 x 100 mm. **El rollo de 200 unidades.**

APLI

F

CONTIENE ALBARAN FRÁGIL



CÓD.	IMPRESIÓN			
71937	CONTIENE ALBARAN	-	1	12,03€
71938	FRÁGIL	-	1	11,63€

ETIQUETAS ADHESIVAS EN ROLLO

Rollo de etiquetas adhesivas rectangulares indicadas para envío. Medidas de las etiquetas 50 x 100 mm. Color rojo con letra blanca. **El rollo de 200 etiquetas.**



UNIDAD MÍNIMA DE VENTA



PERMITE APERTURA DE ENVASE



MEDIDAS: ANCHO X ALTO X PROFUNDIDAD

ETIQUETAS ADHESIVAS ESPECIALES



A



CÓD.
76160 - 1 44,17€

ETIQUETA COLGADOR DE PRODUCTOS

Etiquetas autoadhesivas para productos. Práctica solución para colgar productos en comercios y expositores. Alto poder adhesivo, se pega directamente sobre el producto cualquiera sea el material. No contiene disolventes. Medidas: 50 x 50 mm. **La caja de 1000 etiquetas.**



B



CÓD.
72226 - 1 166,18€

ETIQUETA COLGADOR CON ADHESIVO

Colgador con adhesivo tipo pinza. Peso máximo: 340 g. Medidas: 48 x 36 mm. **El rollo de 1000 etiquetas.**



C



CÓD. COLOR
167914 AZUL-VERDE - 1 3,93€
167913 ROSA-VIOLETA - 1 3,93€

ETIQUETAS PARA BOLÍGRAFOS Y LÁPICES

Etiquetas para bolígrafos, lápices y material escolar. Fáciles de usar: basta con escribir con un bolígrafo y aplicarlo. Gracias a su material blando, se pueden aplicar a las superficies curvas de los bolígrafos y no se desprenden. Escribibles a mano. Medidas: 50 x 10 mm. 30 etiquetas por blíster. **El blíster de 30 etiquetas.**



D



CÓD.
167915 - 1 5,27€

ETIQUETAS PARA MATERIAL ESCOLAR

Perfecto para identificar reglas, bolígrafos, calculadoras. Fácil de aplicar y usar. Gracias a la película protectora, pueden ir en lavavajillas y microondas. Prácticas para mi botella de agua y mi fiabreras. Colores fluorescentes. Escribibles a mano. 3 tamaños. 24 etiquetas por blíster. **El blíster de 24 etiquetas.**



E

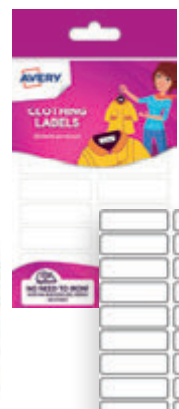
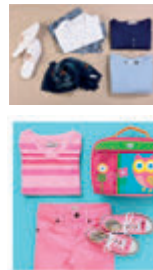

CÓD.
167916 - 1 6,05€

ETIQUETAS PARA TEJIDO SIN PLANCHA

Perfectas para identificar ropa y accesorios como zapatos, guantes, camisetas, chaquetas. Adhesivo especial diseñado para telas, resisten diferentes lavados en la lavadora y en la secadora. Escribibles a mano. Color blanco. Medidas: 45 x 13 mm. 36 etiquetas por blíster. **El blíster de 36 etiquetas.**

ETIQUETAS ADHESIVAS FELICITACIÓN



F



CÓD. REF.
42983 EF01 1 12 1,17€

ETIQUETAS "FELICIDADES"

Sobres de 5 hojas. **El sobre con 70 etiquetas surtidas.**

G



CÓD.
15559 - 1 13,70€

ETIQUETAS PARA REGALOS

Medidas 40 x 25 mm. **El rollo de 450 etiquetas.**

ETIQUETAS COLGANTES



H



CÓD.	MEDIDAS	ETIQ./CAJA			
03171	7 x 19 mm	1000	-	1	19,05€
03173	9 x 24 mm	1000	-	1	19,05€
03163	11 x 29 mm	1000	-	1	19,05€
03164	13 x 20 mm	1000	-	1	19,05€
03165	13 x 34 mm	1000	-	1	19,05€
03166	15 x 24 mm	1000	-	1	19,05€
03167	18 x 29 mm	1000	-	1	19,05€
03168	22 x 35 mm	500	-	1	13,61€
03169	28 x 43 mm	500	-	1	13,61€
03170	36 x 53 mm	500	-	1	13,61€
12362	45 x 65 mm	400	-	1	13,61€
12363	50 x 70 mm	400	-	1	13,61€

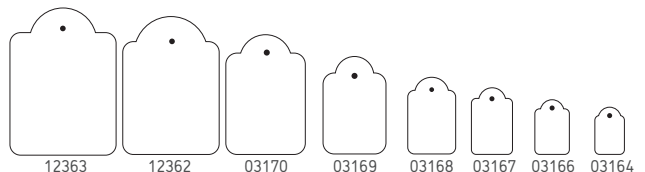

ETIQUETAS COLGANTES

Etiquetas rectangulares colgantes de cartulina en color blanco. Se suministran con cuerda para fijarlas al objeto deseado. **La caja.**

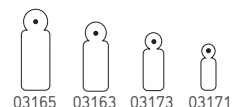



05

MANIPULADOS DE PAPEL Y SOBRES

BANDERITAS SEPARADORAS

Q-CONNECT®

A



200H
(4x50H)

CÓD. REF.

25944 KF01226 1 10 3,10€

BANDERITAS SEPARADORAS

50 hojas x 4 colores fluorescentes. Soporte de papel opaco. Para encontrar fácilmente las páginas de interés. Se puede escribir sobre su superficie. Medidas: 50 x 20 mm.

El pack de 200 banderitas.

Q-CONNECT®

B



140H
(4x35H)

CÓD. REF.

43308 KF03631 - 1 3,74€

BANDERITAS SEPARADORAS

Material plástico transparente. Ideales para marcar y localizar información. Pack de 4 dispensadores de 35 banderitas por color. Medidas: 45 x 12 mm.

El pack de 140 banderitas.

Q-CONNECT®

C



160H
(4x40H)

CÓD. REF.

25945 KF01225 1 10 4,64€

BANDERITAS SEPARADORAS

40 hojas x 4 colores transparentes. Para encontrar fácilmente las páginas de interés. Material plástico. Medidas: 45 x 25 mm.

El pack de 160 banderitas.

Q-CONNECT®

D

50H
(1x50H)

CÓD.	REF.	COLOR			
43311	KF03634	AMARILLO	-	1	2,24€
43309	KF03632	AZUL	-	1	2,24€
43313	KF03636	NARANJA	-	1	2,24€
43310	KF03633	ROJO	-	1	2,24€
43312	KF03635	VERDE	-	1	2,24€

BANDERITAS SEPARADORAS

Material plástico transparente. Ideales para marcar y localizar información. Medidas: 45 x 25 mm.

El dispensador con 50 banderitas de colores.



E



80H
(4x20H)

CÓD.

163827 1 24 1,23€

BANDERITAS SEPARADORAS

Banderitas separadoras en papel opaco. 20 hojas x 4 colores fluorescentes. Para encontrar fácilmente las páginas de interés. Se puede escribir sobre su superficie. Medidas: 20 x 50 mm. **El pack de 80 banderitas.**



Post-it® **G**



140H
(4x35H)

CÓD.	REF.	COLORES			
29415	683-4AB	BRILLANTES	-	1	7,75€
29414	683-4	CLÁSICOS	-	1	7,75€

BANDERITAS SEPARADORAS INDEX PEQUEÑAS

Ideales para codificar por colores, marcar y localizar. Material plástico. Medidas: 43,1 x 12 mm. **Los cuatro dispensadores (35 banderitas de cada color).**



F



250H
(5x50H)

CÓD. REF.

166181 670/5 - 1 2,98€

BANDERITAS SEPARADORAS ENERGETIC

Mininotas adhesivas con diferentes colores para poder marcar, destacar o codificar por colores la información importante. Paquete de 5 blocs de 50 hojas cada uno. Medidas: 15 x 50 mm. **El pack de 250 banderitas.**



H

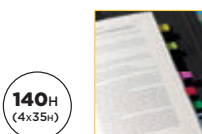

140H
(4x35H)

CÓD.	REF.	COLORES			
39955	683-4ABXEU	AZUL · NARANJA · ROSA · VERDE	-	1	6 5,84€

BANDERITAS SEPARADORAS INDEX PEQUEÑAS

Ideales para codificar por colores, marcar y localizar. Material plástico. Medidas: 43,1 x 12 mm. **Cuatro dispensadores (35 banderitas de cada color). Los 3 dispensadores + 1 gratis.**



BANDERITAS SEPARADORAS



ORGANIZA

Encuentra rápidamente la información necesaria



PLANIFICA

Gran flexibilidad y versatilidad



LOCALIZA

Resalta lo importante de forma inmediata



PRIORIZA

Optimiza tu forma de trabajar a través de la codificación por colores



A

50H
(1x50h)



CÓD.	REF.	COLOR			
14537	680-5	AMARILLO	-	1	4,45€
14534	680-2	AZUL	-	1	4,45€
14536	680-4	NARANJA	-	1	4,45€
14533	680-1	ROJO	-	1	4,45€
14535	680-3	VERDE	-	1	4,45€
19167	680-8	VIOLETA	-	1	4,45€



BANDERITAS SEPARADORAS INDEX MEDIANAS

Son transparentes. Se puede escribir sobre ellas. Son de quita y pon reutilizables. Permiten encontrar la información con rapidez. Medidas: 25,4 x 43,1 mm. **El dispensador de 50 banderitas.**



B



60H
(3x20h)

CÓD.	REF.	COLORES			
63085	680-OLP	NARANJA · ROSA · LIMA	-	1	5,81€
72230	680-PBG	AZUL · LIMA · VIOLETA	-	1	5,81€

BANDERITAS SEPARADORAS INDEX MEDIANAS

Ideales para codificar por colores, marcar y localizar fácilmente la información. Medidas: 43,2 x 24 mm. **El dispensador funda de 3 colores x 20 banderitas medianas.**



D



66H
(3x22h)

CÓD.	REF.	COLORES			
37979	686-RYB	AMARILLO · AZUL · ROJO	-	1	9,66€
37978	686-PGO	NARANJA · ROSA · VERDE	-	1	9,66€

BANDERITAS SEPARADORAS INDEX RÍGIDAS MEDIANAS

Extragruesas. No se arrugan ni doblan con el tiempo. Ideales para archivar y etiquetar. Se puede escribir en toda su superficie. Medidas: 38 x 25,4 mm. **El pack con 3 colores y 22 banderitas por color.**



F

24H
(4x6h)



CÓD.	REF.			
37982	686F-1	-	1	5,50€

BANDERITAS SEPARADORAS INDEX RÍGIDAS GRANDES PLANAS

Extragruesas. No se arrugan ni doblan con el tiempo. Translúcidas. Ideales para archivar y etiquetar. Además se puede escribir en toda su superficie. Medidas: 50,8 x 38 mm. **El pack de 24 banderitas: 6 de cada color.**



UNIDAD MÍNIMA DE VENTA



PERMITE APERTURA DE ENVASE



MEDIDAS: ANCHO X ALTO X PROFUNDIDAD

BANDERITAS SEPARADORAS



24H
(4x6H)



A

CÓD.	REF.	COLORES	🌱	📦
37981	686A-1	AMARILLO · AZUL · ROJO · VERDE	-	1 6,78€

BANDERITAS SEPARADORAS INDEX RÍGIDAS GRANDES INCLINADAS

Extragrasas. No se arrugan ni doblan con el tiempo. Translúcidas. Ideales para archivar y etiquetar. Además se puede escribir en toda su superficie. Medidas: 50,8 x 38 mm. **El pack de 24 banderitas: 6 de cada color.**



B



CÓD.	REF.	COLORES	DISPENSADORES	BANDERITAS	🌱	📦
37977	684-ARR3	AMARILLO · AZUL · ROJO · VERDE	4	96 U 24 x COLOR	-	1 8,25€
37980	684-ARR1	AMARILLO · AZUL · ROJO · VERDE · VIOLETA	5	100 U 20 x COLOR	-	1 7,46€

BANDERITAS SEPARADORAS INDEX FLECHAS PEQUEÑAS

Ayudan a destacar y requerir una acción. Forma de flecha. Medidas: 43,1 x 12 mm. **El pack.**

BLOCS DE NOTAS ADHESIVAS DE QUITA Y PON

Q-CONNECT®

C

100H



CÓD.	REF.	MEDIDAS	🌱	📦
25939	KF10500	38 x 51 mm	1 12	0,37€
25940	KF10501	51 x 76 mm	1 12	0,59€
25941	KF10502	76 x 76 mm	1 12	0,49€
25943	KF01410	102 x 76 mm	1 12	0,93€
25942	KF10503	127 x 76 mm	1 12	0,85€

BLOC DE NOTAS ADHESIVAS DE QUITA Y PON

Muy útiles para recordar información. Color amarillo. **El bloc de 100 hojas.**

Q-CONNECT®

D



150H
(3x50H)

CÓD.	REF.	🌱	📦
34208	KF01224	-	1 2,15€

BLOC DE NOTAS ADHESIVAS DE QUITA Y PON NEÓN

Recomendables para escribir datos. Colores fluorescentes. Medidas: 38 x 51 mm.

El pack de 3 blocs de 50 hojas por color.

Q-CONNECT®

E



200H
(4x50H)

CÓD.	REF.	🌱	📦
28601	KF10510	1 10	2,17€

BLOC DE NOTAS ADHESIVAS DE QUITA Y PON NEÓN

Idóneas para apuntar tareas y asuntos pendientes. Colores fluorescentes. Medidas: 38 x 51 mm. 50 hojas por color. El pack de 4 blocs surtidos en 4 colores. **El pack de 4 blocs surtidos en 4 colores.**

Q-CONNECT®

F



80H

CÓD.	REF.	COLOR	🌱	📦
29130	KF10514	AMARILLO	1 6	0,91€
29131	KF10517	NARANJA	1 6	0,91€
29133	KF10516	ROSA	1 6	0,91€
29132	KF10515	VERDE	1 6	0,91€

BLOC DE NOTAS ADHESIVAS DE QUITA Y PON NEÓN

Perfectas para anotar datos de utilidad. Colores fluorescentes. Medidas: 76 x 76 mm.

El bloc de 80 hojas.



MANIPULADOS DE PAPEL Y SOBRES

BLOCS DE NOTAS ADHESIVAS DE QUITA Y PON

Q-CONNECT®

A



960H
(12x80H)

CÓD. REF.
28603 KF10508 - 1 10,92€

BLOC DE NOTAS ADHESIVAS DE QUITA Y PON NEÓN

Muy útiles para recordar información. 80 hojas por cada color. Colores fluorescentes: amarillo, naranja, rosa y verde. Medidas: 76 x 76 mm.

El pack de 12 blocs surtidos en 4 colores.

Q-CONNECT®

B



1200H
(12x100H)

CÓD. REF.
28604 KF01350 - 1 13,36€

BLOC DE NOTAS ADHESIVAS DE QUITA Y PON NEÓN

Útiles para no olvidar ningún asunto o tarea. Colores fluorescentes: amarillo, naranja, rosa y verde. Medidas: 127 x 76 mm. 100 hojas por cada color.

El pack de 12 blocs surtidos en 4 colores.



Q-CONNECT®

C



400H

CÓD. REF.
25946 KF01346 - 1 4,55€

BLOC DE NOTAS ADHESIVAS DE QUITA Y PON CUBO

Recomendables para escribir datos. Color amarillo. Medidas: 76 x 76 mm. **El cubo de 400 hojas.**

Q-CONNECT®

D

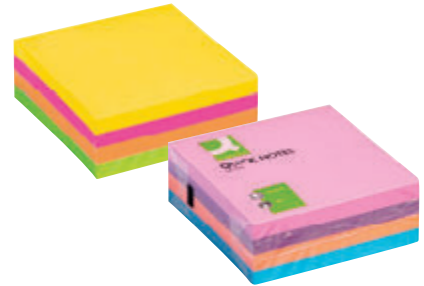

320H

CÓD.	REF.	COLOR	TIPO		
25948	KF01348	AMARILLO · NARANJA · ROSA · VERDE	FLÚOR	-	1 4,77€
34210	KF02514	AZUL · NARANJA · LILA · ROSA	NORMAL	-	1 4,73€

BLOC DE NOTAS ADHESIVAS DE QUITA Y PON CUBO

Apropiadas para anotar información. Medidas: 76 x 76 mm. **El bloc de 320 hojas.**

Q-CONNECT®

E



100H

CÓD. REF.
164163 KF10959 - 12 0,70€

BLOC DE NOTAS ADHESIVAS QUITA Y PON NEÓN Y PASTEL

Muy útiles para recordar información. Colores pastel y fluorescentes surtidos: naranja pastel, lila, rosa flúor, naranja flúor, azul flúor y verde flúor. Papel con certificación. Medidas: 76 x 76 mm. **El bloc de 100 notas.**

Q-CONNECT®

F



400H

CÓD. REF.
25947 KF01347 - 1 4,96€

BLOC DE NOTAS ADHESIVAS DE QUITA Y PON PASTEL CUBO

Adecuadas para tomar notas. Colores pastel: azul, rosa, verde y violeta. Medidas: 76 x 76 mm. **El bloc de 400 hojas.**

Q-CONNECT®

G



100H

CÓD.	REF.	MEDIDAS		
166207	KF17323	38 x 51 mm	1	12 0,38€
166206	KF17321	76 x 76 mm	1	12 0,63€
166210	KF17322	76 x 127 mm	1	12 0,87€

BLOC DE NOTAS ADHESIVAS QUITA Y PON DE PAPEL RECICLADO

Notas adhesivas fabricadas con papel 100% reciclado. Útiles para recordar información. Color amarillo. Bloc de 100 hojas. Producto ecológico libre de plástico. **El bloc de notas.**



UNIDAD MÍNIMA DE VENTA



PERMITE APERTURA DE ENVASE



MEDIDAS: ANCHO X ALTO X PROFUNDIDAD

BLOCS DE NOTAS ADHESIVAS DE QUITA Y PON

Q-CONNECT®

A



100H

CÓD.	REF.	MEDIDAS	ECO	NEW	PRECIO
166209	KF17326	38 x 51 mm	1	12	0,56€
166208	KF17324	76 x 76 mm	1	12	0,67€
166211	KF17325	76 x 127 mm	1	12	0,94€

BLOC DE NOTAS ADHESIVAS QUITA Y PON DE PAPEL RECICLADO

Notas adhesivas fabricadas con papel 100% reciclado. Útiles para recordar información. Colores pastel. Bloc de 100 hojas. Producto ecológico libre de plástico. Se presenta en caja de cartón. **El bloc de notas.**

Q-CONNECT®

B



CÓD.	REF.	COLOR	ECO	NEW	PRECIO
34207	KF02161	AMARILLO PASTEL	1	12	1,27€
79046	KF16575	AMARILLO NEÓN	1	6	1,49€

BLOC DE NOTAS ADHESIVAS DE QUITA Y PON ZIG ZAG

Perfectas para anotar datos de utilidad. Notas zig-zag. Color amarillo. Medidas: 76 x 76 mm. **El bloc de 100 hojas.**

Q-CONNECT®

C



100H

CÓD.	REF.	PRECIO
164162	KF11402	6 1,08€

BLOC DE NOTAS ADHESIVAS DE QUITA Y PON ZIG ZAG

Perfectas para anotar datos de utilidad. Notas zig-zag. Colores fluorescentes neón: amarillo, naranja, rosa, verde. Medidas: 76 x 76 mm. Bloc de 100 hojas. **El bloc de 100 hojas.**

Q-CONNECT®

D



100H

CÓD.	REF.	MEDIDAS	PRECIO
155147	KF14523	70 x 70 mm	1 1,75€
155148	KF14524	70 x 100 mm	1 2,45€
155149	KF14525	210 x 297 mm	1 27,88€

BLOC DE NOTAS ELECTROSTÁTICAS

Perfectas para anotar datos de utilidad. Sin pegamento, se adhieren por energía electrostática sobre cualquier superficie (pared, ventanas, pizarras blancas...) Simples y sencillas, de diferentes colores para visualizar las ideas. 5 colores flúor: amarillo, lila, naranja, rosa y verde. **El bloc de 100 hojas.**

Q-CONNECT®

E



50H

CÓD.	REF.	COLOR	PRECIO
166923	KF10369	AMARILLO NEÓN	1 1,90€
166924	KF10370	BLANCO	1 1,90€

BLOC DE NOTAS ADHESIVAS DE QUITA Y PON TRANSLÚCIDAS

Bloc de notas adhesivas translúcidas y removibles. Permiten escribir fácilmente y hacer anotaciones con lápiz o bolígrafo sin afectar al documento. Medidas: 76 x 76 mm. 50 hojas. **El bloc de 50 hojas.**



F



100H

CÓD.	REF.	MEDIDAS	PRECIO
08872	653-E	51 x 38 mm	12 0,82€
00720	657	102 x 76 mm	12 2,38€
08873	654	76 x 76 mm	12 1,68€
08874	655	127 x 76 mm	12 2,19€
29390	659	102 x 152 mm	1 6 4,63€

BLOC DE NOTAS ADHESIVAS DE QUITA Y PON

Recomendables para escribir datos. Color amarillo. **El bloc de 100 hojas.**





Cumple con tus objetivos, con las Notas Post-it® y la cinta Scotch®



Notas Post-it®
Super Sticky



Cinta adhesiva invisible Scotch®
Magic™



BLOCS DE NOTAS ADHESIVAS DE QUITA Y PON



A

2000H
(20x100h)

CÓD.	REF.	MEDIDAS			
63080	653CY-VP20	38 x 51 mm	-	1	12,19€
63081	654CY-VP20	76 x 76 mm	-	1	25,98€
51903	654Y24-654Y12	76 x 76 mm*	-	1	46,73€
63082	655CY-VP20	127 x 76 mm	-	1	34,64€

* PACK DE 24 + 12.



BLOC DE NOTAS ADHESIVAS DE QUITA Y PON PACK AHORRO

La nota clásica® Color Canary Yellow™. La forma más clara, sencilla y eficaz de tomar una nota. Se pega y se despega sin dañar el documento original. 100 hojas por bloc. Color amarillo. No encelofanados. **Pack de 16 + 4. El pack ahorro.**



B

100H

CÓD.	REF.	MEDIDAS	PRESENTACIÓN			
29391	653-TFEN	38 x 51 mm	PACK DE 12 SURTIDOS	-	1	13,47€
29386	654-TFEN	76 x 76 mm	PACK DE 6 SURTIDOS	-	1	14,57€
29396	655-TFEN	127 x 76 mm	PACK DE 6 SURTIDOS	-	1	19,24€



BLOC DE NOTAS ADHESIVAS DE QUITA Y PON ENERGÍA

Perfectas para anotar datos de utilidad. Colores: amarillo, amarillo neón, celeste, naranja, rosa y verde. 100 hojas. **El pack.**



C

100H

CÓD.	REF.	COLOR			
27299	654-NY	AMARILLO	1	6	2,43€
27301	654-NP	FUCSIA	1	6	2,43€
27302	654-NO	NARANJA	1	6	2,43€
27300	654-NG	VERDE	1	6	2,43€



BLOC DE NOTAS ADHESIVAS DE QUITA Y PON RECICLADAS

Apropiadas para anotar información. Colores neón. Medidas: 76 x 76 mm. **El bloc de 100 hojas.**



D

450H

CÓD.	REF.			
29379	636-B	-	1	8,68€



BLOC DE NOTAS ADHESIVAS DE QUITA Y PON CUBO

Idóneas para apuntar tareas y asuntos pendientes. Color amarillo. Medidas: 76 x 76 mm. **El cubo de 450 hojas.**



E

450H

CÓD.	REF.	COLOR			
46771	2028-B	AZUL PASTEL	-	1	9,60€
46770	2028-NP	ROSA NEÓN	-	1	9,60€
46772	2028-NB	AZUL VERDE NEÓN	-	1	9,60€

BLOC DE NOTAS ADHESIVAS DE QUITA Y PON CUBO MULTICOLOR

Recomendables para escribir datos. Colores en tonos intensos. Medidas: 76 x 76 mm. **El cubo de 450 hojas.**



F

400H

TAMAÑO MINI

CÓD.	REF.	COLOR			
39334	2051-L	LIMÓN	-	1	4,83€
39335	2051-P	ROSA	-	1	4,83€

CUBO DE NOTAS ADHESIVAS MINICUBO

Perfectas para anotar datos de utilidad. Medidas: 51 x 51 mm. **El minicubo de 400 hojas.**



MANIPULADOS DE PAPEL Y SOBRES

BLOCS DE NOTAS ADHESIVAS DE QUITA Y PON



NOTAS COLORES

- Adhesivo Super Sticky: Doble poder de adhesión*
- Perfecto para utilizarlo en superficies verticales

*Comparados con Notas Post-it® Originales



A



CÓD.	REF.	MEDIDAS	Nº HOJAS	PRESENTACIÓN		
75588	656-12SSCY-EU	51 x 78 mm	90	PACK DE 1	-	1,44€
72233	654-12SSCY-EU	76 x 76 mm	100	PACK DE 12	-	24,19€
72234	655-12SSCY-EU	127 x 76 mm	100	PACK DE 6	-	31,06€

BLOC DE NOTAS ADHESIVAS DE QUITA Y PON SUPER STICKY

La nota que más pega. Superadhesiva. Especialmente indicada para superficies verticales, rugosas o de difícil adherencia como plástico, madera, vinilo, metal, tejidos, etc. Color amarillo. Blocs encelofanados individualmente. **El bloc.**



B



450H
(5x90H)

CÓD.	REF.		
75598	654S-N	-	1 12,37€

BLOC DE NOTAS ADHESIVAS DE QUITA Y PON SUPER STICKY COLORES CAPE TOWN

La nota que más pega. Superadhesiva. Especialmente indicadas para superficies verticales, rugosas o de difícil adherencia. Colores Cape Town: amarillo, naranja rosa y verde neón. No encelofanados individualmente. 90 hojas. Medidas: 76 x 76 mm. **El pack de 5 blocs.**



C



CÓD.	REF.	MEDIDAS	PRESENTACIÓN		
75590	654-6SS-RIO-EU	76 x 76 mm	PACK DE 6	-	1 14,85€
78142	622-12SSRIO-EU	47,6 x 47,6 mm	PACK DE 12	-	1 17,59€

BLOC DE NOTAS ADHESIVAS DE QUITA Y PON COLORES RÍO DE JANEIRO

La nota que más pega. Superadhesiva. Especialmente indicadas para superficies verticales, rugosas o de difícil adherencia. Colores Río de Janeiro: amarillo, azul mediterráneo, naranja neón, rosa fucsia y verde neón. 90 hojas. Encelofanados. **El pack.**



D



540H
(6x90H)

CÓD.	REF.		
166187	654-6SS-PLAY	-	1 14,85€

BLOC DE NOTAS ADHESIVAS DE QUITA Y PON COLORES PLAYFUL

Estas notas con colores muy vivos: azul, verde, naranja, morado, rojo y amarillo. Medidas: 76 x 76 mm. 90 hojas por bloc. **El paquete de 6 blocs.**



E



2160H
(24x90H)

CÓD.	REF.		
79182	654-SS-VP24COL-EU	-	1 42,89€

BLOC DE NOTAS ADHESIVAS QUITA Y PON BORA BORA

Ideales para apuntar tareas y asuntos pendientes. Fuerte adhesión adicional gracias a su pegamento especial. Se pueden pegar de forma segura sobre cualquier superficie. Presentados en original caja organizadora. Colores surtidos: azul, naranja, rosa y verde. Medidas: 76 x 76 mm. 90 hojas. **El pack de 21 + 3 blocs.**



UNIDAD MÍNIMA DE VENTA



PERMITE APERTURA DE ENVASE



MEDIDAS: ANCHO X ALTO X PROFUNDIDAD



BLOCS DE NOTAS ADHESIVAS DE QUITA Y PON



A



540H
(6x90H)

CÓD.	REF.	MEDIDAS			
63071	654-6SS-MIA	76 x 76 mm	-	1	14,85€
63072	655-6SS-MIA	127 x 76 mm	-	1	19,93€

BLOC DE NOTAS ADHESIVAS DE QUITA Y PON SUPER STICKY COLORES MIAMI

La nota que más pega. Superadhesiva. Pega más, durante más tiempo y sobre más superficies. Versátil y llamativa. Perfectas para superficies verticales o de difícil adherencia. Colores Miami: amapola, ola marina, rosa neón y verde neón. 90 hojas. **El pack de 6 blocs.**



B



1080H
(12x90H)

CÓD.	REF.			
74279	654-12SSUC	-	1	29,42€

BLOC DE NOTAS ADHESIVAS DE QUITA Y PON SUPER STICKY ULTRA

La nota que más pega. Superadhesiva. Especialmente indicada para superficies verticales, rugosas o de difícil adherencia. Colores: amarillo, fucsia, celeste, naranja y morado. Medidas: 76 x 76 mm. 90 hojas. **El pack de 12 blocs.**



C



100H

CÓD.	REF.	PRESENTACIÓN	MEDIDAS			
29404	653-1	PACK DE 3	38 x 51 mm	1	4	2,13€

BLOC DE NOTAS ADHESIVAS DE QUITA Y PON RECICLADAS

De papel reciclado. Muy útiles para recordar información. Color amarillo. **El bloc de 100 hojas.**



D



100H

CÓD.	REF.	PRESENTACIÓN	MEDIDAS			
38148	653-1T	PACK DE 24	38 x 51 mm	-	1	23,64€
38149	654-1T	PACK DE 16	76 x 76 mm	-	1	32,26€

BLOC DE NOTAS ADHESIVAS DE QUITA Y PON RECICLADAS

Notas producidas con fibra de papel reciclado. Cartón sin lejías ni colorantes. Dispensador con diseño ecológicamente eficiente. Utilización de un único color de tinta para un proceso de destintado más sencillo. Presentación en torre. Color amarillo. El bloc de 100 hojas. **El pack.**

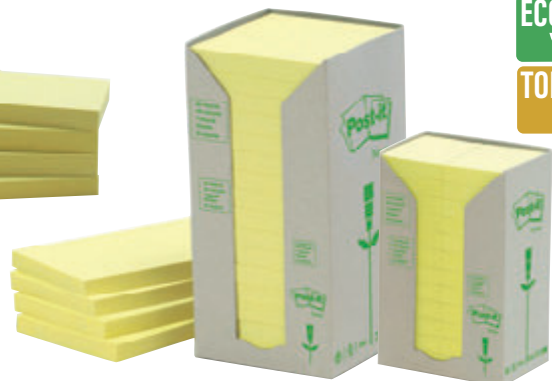

MANIPULADOS DE PAPEL Y SOBRES

BLOCS DE NOTAS ADHESIVAS DE QUITA Y PON



A

100H

CÓD.

166588 - 1 38,49€

BLOC DE NOTAS ADHESIVAS DE QUITA Y PON RECICLADO

Notas adhesivas fabricadas 100 % con fibras de papel reciclado y un adhesivo de fuentes renovables, fabricado al 60 % con plantas que vuelven a crecer cada año. El material para su fabricación se obtienen de bosques certificados, renovables y gestionados responsablemente. Torre con 16 blocs. 100 hojas. Colores surtidos. Medidas: 76 x 76 mm. **El pack de 16 blocs.**



B

100H

CÓD. REF.

29380 R-330 - 1 2,15€

BLOC DE NOTAS ADHESIVAS DE QUITA Y PON Z-NOTES

Recomendables para escribir datos. Color amarillo. Medidas: 76 x 76 mm. **El bloc de 100 hojas.**



C

600H
(6x100h)

CÓD. REF.

29392 R330-NR - 1 15,39€

BLOC DE NOTAS ADHESIVAS DE QUITA Y PON Z-NOTES NEÓN

Recomendables para escribir datos. Colores surtidos ultraintensos: amarillo, amarillo limón, naranja, lila, rosa y verde. Medidas: 76 x 76 mm. 100 hojas. **El pack de 6 blocs.**



D

540H
(6x90h)

CÓD. REF.

75593 R330-6SS-RIO-EU - 1 15,67€

BLOC DE NOTAS ADHESIVAS DE QUITA Y PON SUPER STICKY Z-NOTES RÍO DE JANEIRO

La nota que más pega. Superadhesiva. Especialmente indicada para superficies verticales, rugosas o de difícil adherencia. Colores Río de Janeiro: 2 amarillos, 2 rosas y 2 verde. Medidas: 76 x 76 mm. 90 hojas. **El pack de 6 blocs en zig zag.**



E

100H

CÓD. REF.

29397 662 1 6 4,81€

BLOC DE NOTAS ADHESIVAS DE QUITA Y PON CUADRICULADO XL

Cuadrículada. Indicada para recordar tareas a hacer. Se pega y despega muchas veces sobre cualquier superficie sin dejar rastro y sin dañar el documento original. Color amarillo. Medidas: 102 x 152 mm. **El bloc de 100 hojas.**



F

75H

CÓD. REF.

150374 660-S 1 6 5,77€

BLOC DE NOTAS ADHESIVAS DE QUITA Y PON SUPER STICKY ULTRA XL

La nota que más pega. Superadhesiva. Especialmente indicada para superficies verticales, rugosas o de difícil adherencia. Color amarillo. Medidas: 102 x 152 mm. **El bloc de 75 hojas.**



G

180H
(4x45h)

CÓD. REF.

63075 6445-SSP - 1 8,89€

BLOC DE NOTAS ADHESIVAS DE QUITA Y PON SUPER STICKY NEÓN XL

La nota que más pega, durante más tiempo y sobre más superficies. Perfecta para zonas verticales o de difícil adherencia. Formato extragrande para escribir en todo el espacio que se necesite. Colores surtidos: amarillo, naranja, fucsia y verde neón. Medidas: 149 x 98 mm. 45 hojas. **El pack de 4 blocs.**



MANIPULADOS DE PAPEL Y SOBRES

BLOCS DE NOTAS ADHESIVAS DE QUITA Y PON



A

225H

CÓD.	REF.	FORMA	COLORES		
32399	2007-H	CORAZÓN	NEÓN · ROSAS DEGRADADOS	- 1	7,88€
32403	2007-SP	BOCADILLO	AMARILLO NEÓN · AMARILLO · GRIS	- 1	7,88€



BLOC DE NOTAS ADHESIVAS DE QUITA Y PON FORMAS

Cubos con formas divertidas y atractivas combinaciones de colores, te permiten dar rienda suelta a tu imaginación. La forma más divertida de utilizar las notas Post-it. Medidas: 70 x 70 mm. **El bloc de 225 hojas.**

DISPENSADORES DE NOTAS ADHESIVAS



100H



B



CÓD.	REF.		
75600	PRO-B-1SSCY-R330	- 1	17,38€

DISPENSADOR PRO Z-NOTES

Dispensador con un diseño moderno y compacto. Formas suaves y redondeadas. Color negro / transparente. Incluye 1 bloc de 100 notas Super Sticky Z-Notes de 76 x 76 mm en color amarillo. **El dispensador.**



C

90H



CÓD.	REF.		
75604	CAT-330	- 1	18,64€

DISPENSADOR GATO Z-NOTES

Divertido dispensador con forma de gato, ideal para dar vida al escritorio. Incluye 1 bloc de 90 notas Z-Notes de 76 x 76 mm. **El dispensador.**

Q-CONNECT®

100H



D

CÓD.	REF.		
164164	KF11398	- 1	8,20€

SOPORTE BLOC DE NOTAS ZIG ZAG

Dispensador compuesto por una base negra de ABS y una tapa dispensadora hecha de poliestireno. La base es sólida y estable, para poder sacar notas del dispensador con comodidad. Incluye 1 bloc de 100 notas zig-zag de 76 x 76 mm de color amarillo (KF02161). Color negro / transparente. Compatible con los blocs de notas zig-zag de 76 x 76 mm. Medidas: 106 x 106 x 40 mm. **El dispensador.**

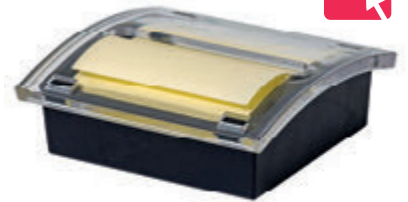

TACOS DE PAPEL



E

80 g/m²



CÓD.	REF.	LARGO x ANCHO x ALTO	HOJAS		
11409	TA01	100 x 100 x 60 mm	500 + 75	- 1	3,79€
14093	TA02	100 x 100 x 100 mm	1000	- 1	6,85€

TACO DE PAPEL ENCOLADO

Taco de papel encolado indicado para las anotaciones más importantes. Encolado. Papel de 80 g/m². Color blanco. **El taco de papel.**



F

90 g/m²

680

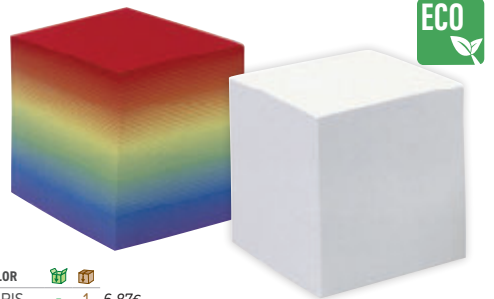

CÓD.	COLOR		
78605	ARCOIRIS	- 1	6,87€
78606	BLANCO	- 1	6,09€

TACO DE PAPEL ENCOLADO

Indicado para hacer anotaciones. Taco de papel 100% reciclado. Papel de 90 g/m². Medidas: 90 x 90 x 90 mm. **El taco de 680 hojas.**



G

70 g/m²

1000



CÓD.	REF.		
97262	TA03	- 1	8,47€

TACO DE PAPEL RECICLADO

Taco de papel 100% reciclado. Sin encolar. Una manera más ecológica de anotar multitud de datos útiles y recordar información. Papel de 70 g/m². Medidas: 92 x 102 mm. **El taco de 1000 hojas.**



H

80 g/m²

400



CÓD.	REF.	COLOR		
10467	MT01	BLANCO	- 1	2,75€
06895	MT02	COLORES*	- 1	3,41€

*Amarillo, azul y rosa.

RECAMBIOS MULTITACOS

Tacos de papel. Sin encolar. Indicados para hacer anotaciones. Papel de 80 g/m². Medidas: 95 x 90 x 40 mm. **El taco de 400 hojas.**



GUÍA PARA ELEGIR EL CUADERNO ADECUADO

1. FORMATOS DE CUADERNO

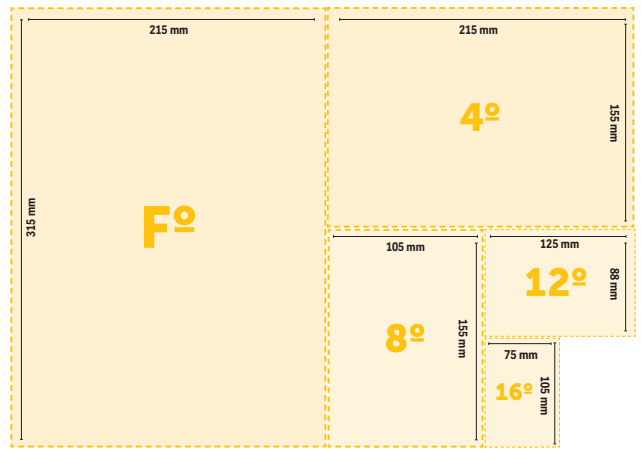
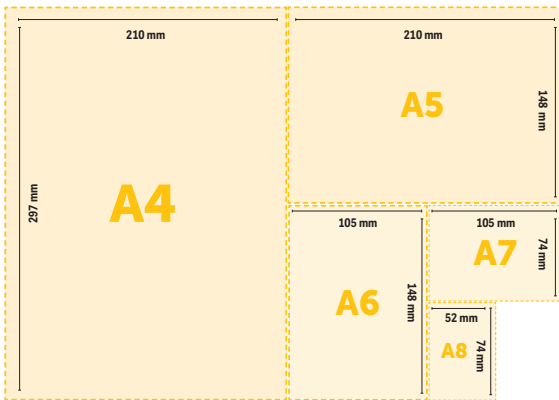

2. TIPOS DE TAPAS



TAPA BLANDA

Fabricada en cartoncillo de 400 g/m², impreso y plastificado. Ideal para escolar y como opción muy económica.



TAPA CARTÓN COMPACTO

Tapa de cartón compacto de 700 g/m² de espesor, barnizado por una cara.



TAPA DURA

Fabricada en cartoncillo de 800 g/m², con doble encolado, impresa y plastificada. Gran resistencia y rigidez. Ideal tanto para oficina como para escolar.



TAPA FORRADA EXTRADURA

Tapa de cartón entrecolado de 1,50 mm de espesor, forrada a una cara y con guarda interior. Alta calidad y durabilidad. Ideal para oficina, universidad etc.



TAPA PLÁSTICO

800 micras. Rígida, muy duradera y resistente. Irrompible. Diseño novedoso.

3. TIPOS DE ENCUADERNACIÓN



ESPIRAL

Para girar el cuaderno 360° y ahorrar espacio. Con sistema coil-lock para evitar enganches del alambre. Encuadernación propia de los cuadernos de espiral.



GRAPADO

Encuadernación grapada en el lomo (a caballote) tipo revista. Encuadernación propia de las libretas.



ENCOLADO

Lomo encolado que permite arrancar hojas sin que se estropeen. Encuadernación propia de blocs de notas.

REPRESENTACIÓN A TAMAÑO REAL DE LOS RAYADOS Y CUADRÍCULAS

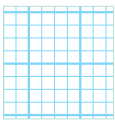

MILIMETRADO ESPAÑOL
CUADRÍCULA DE 2 mm

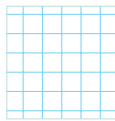

CUADRÍCULA DE 3 mm

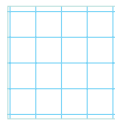

CUADRÍCULA DE 4 mm



CUADRÍCULA DE 5 mm

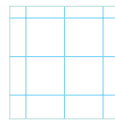

CUADRÍCULA DE 6 mm

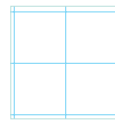

CUADRÍCULA DE 8 mm



RAYADO HORIZONTAL



PAUTA 2,5 mm

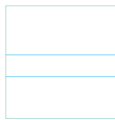

PAUTA 3,5 mm

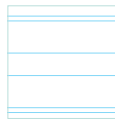

RAYADO MONTESSORI 3,5 mm

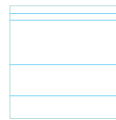

RAYADO MONTESSORI 5 mm

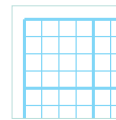

RAYADO Nº 46

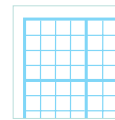

RAYADO Nº 47

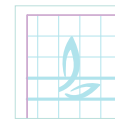

CUADRÍCULA PAUTAGUÍA



RAYADO PAUTAGUÍA

ÍNDICE DE SÍMBOLOS

Formato	Número de hojas	Gramaje del papel	Microperforado	Taladros
Con 1 banda de color	Con 4 bandas de color	Con margen	Liso con doble margen	Tamaño de la cuadrícula
Rayado horizontal	Coil-lock			



UNIDAD MÍNIMA DE VENTA



PERMITE APERTURA DE ENVASE



MEDIDAS: ANCHO X ALTO X PROFUNDIDAD

MANIPULADOS DE PAPEL Y SOBRES

SERIE SMART. TAPA BLANDA - PAPEL 60 g/m²



PAPEL

- Papel de 60 g/m².
- Con margen.
- 80 hojas sin banda de color.

TAPA

- Cartoncillo de 400 g/m² impresa.
- Plástica en polipropileno brillo.
- 10 colores.

CONTRATAPA

- Cartoncillo de 450 g/m².
- Colores individuales con contratapa en el color de la portada.
- Colores surtidos con contratapa gris.

ALAMBRE

- Nyolizado.
- Con coil-lock en los formatos DIN A4, DIN A5, folio y 4°.
- Colores individuales con espiral de color en contraste.
- Colores surtidos con espiral blanca.

FORMATOS

- Serie disponible en DIN A4, DIN A5, folio, 4°, 8°, 12° y 16°.

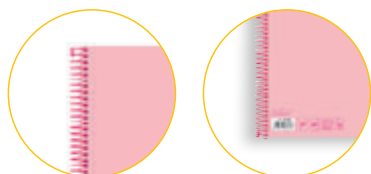

COLORES INDIVIDUALES

ESPIRAL DE COLOR
CONTRATAPA COLOR PORTADA

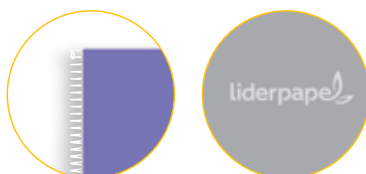

COLORES SURTIDOS

ESPIRAL BLANCA
CONTRATAPA GRIS

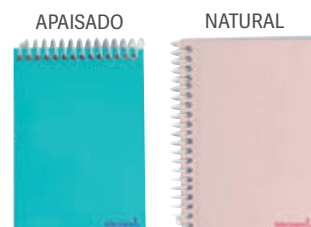

MANIPULADOS DE PAPEL Y SOBRES

SERIE SMART. TAPA BLANDA - PAPEL 60 g/m²

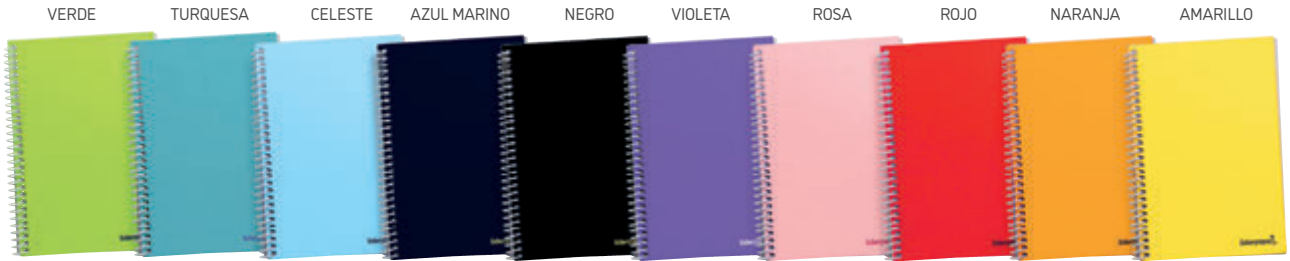

60 g/m²



A

CÓD.	REF.	TAMAÑO	Nº HOJAS	COLOR	ESPIRAL	IMPRESIÓN	TALADROS			
08178	BF93	FOLIO	80	AMARILLO	AZUL	CUADRÍCULA 4 mm	-	1	10	1,73€
08179	BF94	FOLIO	80	AZUL MARINO	AMARILLA	CUADRÍCULA 4 mm	-	1	10	1,73€
08180	BG01	FOLIO	80	CELESTE	AZUL	CUADRÍCULA 4 mm	-	1	10	1,73€
08182	BF95	FOLIO	80	NARANJA	AZUL	CUADRÍCULA 4 mm	-	1	10	1,73€
08183	BG02	FOLIO	80	NEGRO	AMARILLA	CUADRÍCULA 4 mm	-	1	10	1,73€
08184	BF96	FOLIO	80	ROJO	AZUL	CUADRÍCULA 4 mm	-	1	10	1,73€
08185	BF97	FOLIO	80	ROSA	ROSA FUCSIA	CUADRÍCULA 4 mm	-	1	10	1,73€
08186	BF98	FOLIO	80	TURQUESA	MORADA	CUADRÍCULA 4 mm	-	1	10	1,73€
08187	BF99	FOLIO	80	VERDE	AZUL	CUADRÍCULA 4 mm	-	1	10	1,73€
08188	BG03	FOLIO	80	VIOLETA	BLANCA	CUADRÍCULA 4 mm	-	1	10	1,73€
08193	BF06	FOLIO	80	SURTIDOS	BLANCA	CUADRÍCULA 3 mm	-	1	10	1,70€
08194	BF01	FOLIO	80	SURTIDOS	BLANCA	CUADRÍCULA 4 mm	-	-	1	1,70€
08195	BF13	FOLIO	80	SURTIDOS	BLANCA	CUADRÍCULA 5 mm	-	1	10	1,70€
08196	BF07	FOLIO	80	SURTIDOS	BLANCA	CUADRÍCULA 6 mm	-	1	10	1,70€
08197	BF08	FOLIO	80	SURTIDOS	BLANCA	CUADRÍCULA 8 mm	-	1	10	1,70€
08237	BF02	FOLIO	80	SURTIDOS	BLANCA	RAYADO HORIZONTAL 8 mm	-	-	1	1,70€
08238	BF12	FOLIO	80	SURTIDOS	BLANCA	PAUTA ANCHA 3,5 mm	-	1	10	1,70€
08239	BF03	FOLIO	80	SURTIDOS	BLANCA	PAUTA ESTRECHA 2,5 mm	-	1	10	1,70€
08242	BF04	FOLIO	80	SURTIDOS	BLANCA	MILIMETRADO 2 mm*	-	-	1	1,70€
08243	BF05	FOLIO	80	SURTIDOS	BLANCA	LISO*	-	1	10	1,70€
08244	BF09	FOLIO	80	SURTIDOS	BLANCA	RAYADO N° 46 *	-	1	10	1,70€
08245	BF60	FOLIO	80	SURTIDOS	BLANCA	RAYADO MONTESSORI 3,5 mm	-	1	10	1,70€
08263	BC78	FOLIO	80	SURTIDOS	BLANCA	RAYADO MONTESSORI 5 mm	-	1	10	1,70€
08189	BE01	DIN A4	80	SURTIDOS	BLANCA	CUADRÍCULA 5 mm**	4	1	10	2,28€
08190	BE02	DIN A4	80	SURTIDOS	BLANCA	RAYADO HORIZONTAL 7 mm**	4	-	1	2,28€
08191	BJ01	DIN A5	80	SURTIDOS	BLANCA	CUADRÍCULA 5 mm	6	1	10	1,53€
08192	BJ02	DIN A5	80	SURTIDOS	BLANCA	RAYADO HORIZONTAL 7 mm	6	-	1	1,53€
08264	BC08	4º	80	SURTIDOS	BLANCA	CUADRÍCULA 3 mm	-	1	10	1,19€
08277	BC01	4º	80	SURTIDOS	BLANCA	CUADRÍCULA 4 mm	-	1	10	1,19€
08278	BX01	4º	40	SURTIDOS	BLANCA	CUADRÍCULA 4 mm	-	1	20	1,00€
08279	BC43	4º APAISADO (215 x 155 mm)	80	SURTIDOS	BLANCA	CUADRÍCULA 4 mm	-	1	10	1,19€
08282	BC05	4º	80	SURTIDOS	BLANCA	CUADRÍCULA 5 mm	-	1	10	1,19€
08283	BC07	4º	80	SURTIDOS	BLANCA	CUADRÍCULA 6 mm	-	1	10	1,19€
08390	BC09	4º	80	SURTIDOS	BLANCA	CUADRÍCULA 8 mm	-	1	10	1,19€
08391	BC02	4º	80	SURTIDOS	BLANCA	RAYADO HORIZONTAL 8 mm	-	1	10	1,19€
08393	BC03	4º	80	SURTIDOS	BLANCA	PAUTA ESTRECHA 2,5 mm	-	1	10	1,19€
08392	BC11	4º	80	SURTIDOS	BLANCA	PAUTA ANCHA 3,5 mm	-	1	10	1,19€
08394	BC04	4º	80	SURTIDOS	BLANCA	MILIMETRADO 2 mm *	-	1	10	1,19€
08395	BC10	4º	80	SURTIDOS	BLANCA	LISO *	-	1	10	1,19€
08396	BC49	4º	80	SURTIDOS	BLANCA	RAYADO N°46 *	-	1	10	1,19€
08397	BC50	4º	80	SURTIDOS	BLANCA	RAYADO MONTESSORI 3,5 mm	-	1	10	1,19€
08398	BC76	4º	80	SURTIDOS	BLANCA	RAYADO MONTESSORI 5 mm	-	1	10	1,19€
09804	BQ03	8º APAISADO (155 x 105 mm)	80	SURTIDOS	BLANCA	CUADRÍCULA 4 mm*	-	-	1	1,27€
09860	BQ06	8º NATURAL (155 x 105 mm)	80	SURTIDOS	BLANCA	CUADRÍCULA 4 mm*	-	-	1	1,35€
09861	BQ02	12º APAISADO (125 x 85 mm)	80	SURTIDOS	BLANCA	CUADRÍCULA 4 mm*	-	-	1	0,91€
09862	BQ05	12º NATURAL (85 x 125 mm)	80	SURTIDOS	BLANCA	CUADRÍCULA 4 mm*	-	-	1	0,95€
09863	BQ01	16º APAISADO (105 x 75 mm)	80	SURTIDOS	BLANCA	CUADRÍCULA 4 mm*	-	1	10	0,75€
09864	BQ04	16º NATURAL (75 x 105 mm)	80	SURTIDOS	BLANCA	CUADRÍCULA 4 mm*	-	-	1	0,79€

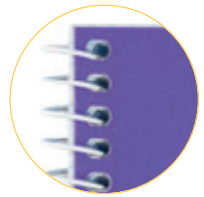
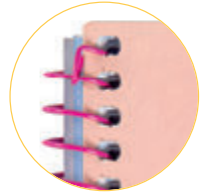

TAMAÑO FOLIO:
TAPA DE 400 g/m².
CONTRATAPA 450 g/m².
PESO TOTAL DEL CUADERNO: 385 g.

FORMATO DIN A4:
TAPA DE 400 g/m².
CONTRATAPA 450 g/m².
PESO TOTAL DEL CUADERNO: 408 g.

FORMATO DIN A5:
TAPA DE 400 g/m².
CONTRATAPA 450 g/m².
PESO TOTAL DEL CUADERNO: 223 g.

TAMAÑO 4º 80 HOJAS:
TAPA DE 400 g/m².
CONTRATAPA DE 400 g/m².
PESO TOTAL DEL CUADERNO: 216 g.

TAMAÑO 4º 40 HOJAS:
TAPA DE 400 g/m².
CONTRATAPA DE 400 g/m².
PESO TOTAL DEL CUADERNO: 113 g.

TAMAÑO 8º:
TAPA DE 350 g/m².
CONTRATAPA DE 350 g/m².
PESO TOTAL DEL CUADERNO: 91 g.

TAMAÑO 12º:
TAPA DE 350 g/m².
CONTRATAPA DE 350 g/m².
PESO TOTAL DEL CUADERNO: 52 g.

TAMAÑO 16º:
TAPA DE 350 g/m².
CONTRATAPA DE 350 g/m².
PESO TOTAL DEL CUADERNO: 34 g.

* Sin margen.

** Doble margen.



UNIDAD MÍNIMA DE VENTA



PERMITE APERTURA DE ENVASE



MEDIDAS: ANCHO X ALTO X PROFUNDIDAD

SERIES ESPECIALES

SERIE TAPA DURA. TAPA CARTÓN COMPACTO - PAPEL DE 60 g/m²



PAPEL

- Papel de 60 g/m².
- 80 hojas.
- Cuadro 4 x 4 mm.
- Con margen.

ALAMBRE

- Espiral nyalizada negra.
- Con coil-lock.

TAMAÑOS

- Serie disponible en folio y 4º.

TAPA Y CONTRATAPA

- Cartón compacto de 700 g/m².
- Barnizada a una cara brillo.



CÓD.	REF.	TAMAÑO	PESO	📦	📦
48679	BF25	FOLIO	460 g	- 10	2,78€
50018	BC44	CUARTO	190 g	1 5	1,72€

SERIE TAPA AZUL. TAPA BLANDA - PAPEL 75 g/m²



PAPEL

- Papel de 75 g/m².
- 80 hojas.
- Microperforado.
- Con margen doble.

ALAMBRE

- Espiral nyalizada blanca.
- Con coil-lock.

FORMATOS

- Serie disponible en DIN A4 y DIN A5.

TAPA Y CONTRATAPA

- Cartoncillo de 400 g/m² impresa.
- Plastificada en polipropileno.

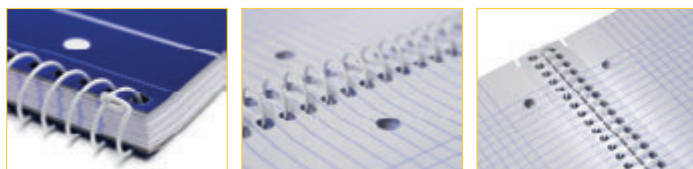
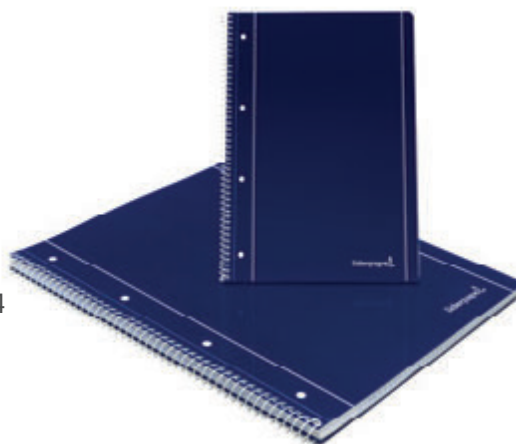

CÓD.	REF.	FORMATO	IMPRESIÓN	TALADROS	PESO	📦	📦
29113	BJ03	DIN A5	CUADRÍCULA 5 mm	6	246 g	1 5	2,86€
29114	BJ04	DIN A5	RAYADO HORIZONTAL 7 mm	6	246 g	- 1	2,86€
29115	BJ05	DIN A5	LISO	6	246 g	- 1	2,86€
29110	BE03	DIN A4	CUADRÍCULA 5 mm	4	465 g	1 5	4,23€
29111	BE05	DIN A4	RAYADO HORIZONTAL 7 mm	4	465 g	- 1	4,23€
29112	BE14	DIN A4	LISO	4	465 g	1 5	4,23€



SERIES ESPECIALES

SERIE ECOUSE. TAPA BLANDA - PAPEL 80 g/m²



PAPEL 100%
RECICLADO



PAPEL

- Papel 100% reciclado de 80 g/m².
- 80 hojas.
- Cuadrícula 4 mm.
- Con margen.

ALAMBRE

- Espiral de color plata.
- Con coil-lock.

TAMAÑOS

- Serie disponible en folio y 4º.

TAPA Y CONTRATAPA

- Cartoncillo fabricado en kraft de 400 g/m² impresa.



CÓD.	REF.	TAMAÑO	PESO			
91067	BB03	CUARTO	236 g	1	5	1,70€
91051	BB02	FOLIO	438 g	1	8	2,99€



SERIE EXECUTIVE. TAPA PLÁSTICO - PAPEL DE 80 g/m²



PAPEL

- Papel de 80 g/m².
- 100 hojas.
- Cuadrícula 5 mm.
- Microperforado.
- 4 taladros.

5 SEPARADORES
INTERCAMBIABLES

5 ÍNDICES
DE COLOR

TAPA Y CONTRATAPA

- Polipropileno de 1650 micras de espesor extrarresistente metalizada.
- Cierre de gomilla con elástico y sujeción metálica.

ALAMBRE

- Doble espiral nylonizada de color negro.

FORMATOS

- Serie disponible en DIN A4 y DIN A5.



CÓD.	REF.	COLOR	FORMATO			
35970	BE18	■ AZUL	DIN A4	-	1	18,30€
35968	BE20	■ NEGRO	DIN A4	-	1	18,30€
35975	BJ34	■ AZUL	DIN A5	-	1	13,00€
35973	BJ36	■ NEGRO	DIN A5	-	1	13,00€





PAPEL

- Papel de 75 g/m².
- 80 y 140 hojas.
- Con margen.

TAPA

- Cartón de 800 g/m² contracolado e impreso.
- Plastificado mate.
- Gran resistencia y rigidez.
- 10 colores.

CONTRATAPA

- Cartón de 800 g/m² contracolado.
- Colores individuales con contratapa en el color de la portada.
- Colores surtidos con contratapa gris.

ALAMBRE

- Nyolizado.
- Con coil-lock.
- Colores individuales con espiral de color en contraste.
- Colores surtidos con espiral blanca.

FORMATOS

- Serie disponible en DIN A4, DIN A5, folio, 4°, 8°, 12° y 16°.



COLORES INDIVIDUALES

ESPIRAL DE COLOR
CONTRATAPA COLOR PORTADA

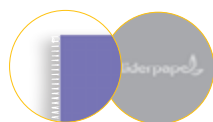

COLORES SURTIDOS

ESPIRAL BLANCA
CONTRATAPA GRIS



MANIPULADOS DE PAPEL Y SOBRES

SERIE WITTY. TAPA DURA - PAPEL 75 g/m²

AMARILLO AZUL MARINO CELESTE NARANJA NEGRO ROJO ROSA TURQUESA VERDE VIOLETA



CÓD.	REF.	FORMATO	N° HOJAS	COLOR	ESPIRAL	IMPRESIÓN			
09791	BV01	FOLIO	80	AMARILLO	BLANCA	CUADRÍCULA 4 mm	1	5	2,52€
09793	BV02	FOLIO	80	AZUL OSCURO	ROJA	CUADRÍCULA 4 mm	1	5	2,52€
09792	BF32	FOLIO	80	CELESTE	BLANCA	CUADRÍCULA 4 mm	1	5	2,52€
09794	BF36	FOLIO	80	NARANJA	ROJA	CUADRÍCULA 4 mm	1	5	2,52€
09796	BF33	FOLIO	80	NEGRO	PLATA	CUADRÍCULA 4 mm	1	5	2,52€
09797	BF34	FOLIO	80	ROJO	ROJA	CUADRÍCULA 4 mm	1	5	2,52€
09798	BF73	FOLIO	80	ROSA	FUCSIA	CUADRÍCULA 4 mm	1	5	2,52€
09799	BV03	FOLIO	80	TURQUESA	FUCSIA	CUADRÍCULA 4 mm	1	5	2,52€
09801	BF35	FOLIO	80	VERDE	BLANCA	CUADRÍCULA 4 mm	1	5	2,52€
09803	BF37	FOLIO	80	VIOLETA	PLATA	CUADRÍCULA 4 mm	1	5	2,52€
09866	BF31	FOLIO	80	SURTIDOS	BLANCA	CUADRÍCULA 3 mm	1	10	2,52€
09865	BF39	FOLIO	80	SURTIDOS	BLANCA	CUADRÍCULA 4 mm	1	10	2,52€
09867	BF64	FOLIO	80	SURTIDOS	BLANCA	CUADRÍCULA 5 mm	1	10	2,52€
09868	BF67	FOLIO	80	SURTIDOS	BLANCA	CUADRÍCULA 6 mm	1	10	2,52€
09912	BF66	FOLIO	80	SURTIDOS	BLANCA	CUADRÍCULA 8 mm	1	10	2,52€
09913	BF41	FOLIO	80	SURTIDOS	BLANCA	RAYADO HORIZONTAL 8 mm	-	1	2,52€
09914	BF61	FOLIO	80	SURTIDOS	BLANCA	RAYADO N°46*	1	10	2,52€
09915	BF42	FOLIO	80	SURTIDOS	BLANCA	PAUTA ANCHA 3,5 mm	1	10	2,52€
09916	BF43	FOLIO	80	SURTIDOS	BLANCA	PAUTA ESTRECHA 2,5 mm	1	10	2,52€
09918	BF44	FOLIO	80	SURTIDOS	BLANCA	MILIMETRADO 2 mm*	1	10	2,52€
09919	BF45	FOLIO	80	SURTIDOS	BLANCA	LISO*	1	5	2,52€
09920	BF65	FOLIO	80	SURTIDOS	BLANCA	RAYADO MONTESSORI 3,5 mm	1	10	2,52€
09921	BC77	FOLIO	80	SURTIDOS	BLANCA	RAYADO MONTESSORI 5 mm	1	10	2,52€
11451	BJ83	DIN A4	140	SURTIDOS	BLANCA	CUADRÍCULA 4 mm	-	1	4,87€
09771	BA03	DIN A4	140	SURTIDOS	BLANCA	CUADRÍCULA 5 mm***	-	1	6,05€
09772	BA04	DIN A4	140	SURTIDOS	BLANCA	RAYADO HORIZONTAL***	-	1	6,05€
09780	BC81	CUARTO	80	AMARILLO	BLANCA	CUADRÍCULA 4 mm	1	5	1,66€
09781	BC22	CUARTO	80	CELESTE	BLANCA	CUADRÍCULA 4 mm	1	5	1,66€
09782	BC82	CUARTO	80	AZUL MARINO	ROJA	CUADRÍCULA 4 mm	1	5	1,66€
09783	BC26	CUARTO	80	NARANJA	ROJA	CUADRÍCULA 4 mm	1	5	1,66€
09784	BC23	CUARTO	80	NEGRO	PLATA	CUADRÍCULA 4 mm	1	5	1,66€
09785	BC24	CUARTO	80	ROJO	ROJA	CUADRÍCULA 4 mm	1	5	1,66€
09786	BC58	CUARTO	80	ROSA	FUCSIA	CUADRÍCULA 4 mm	1	5	1,66€
09787	BC83	CUARTO	80	TURQUESA	FUCSIA	CUADRÍCULA 4 mm	1	5	1,66€
09789	BC25	CUARTO	80	VERDE	BLANCA	CUADRÍCULA 4 mm	1	5	1,66€
09790	BC28	CUARTO	80	VIOLETA	PLATA	CUADRÍCULA 4 mm	1	5	1,66€
08399	BC21	CUARTO	80	SURTIDOS	BLANCA	CUADRÍCULA 3 mm	1	10	1,66€
08400	BC51	CUARTO	80	SURTIDOS	BLANCA	CUADRÍCULA 4 mm	-	1	1,66€
08401	BC57	CUARTO	80	SURTIDOS	BLANCA	CUADRÍCULA 5 mm	1	5	1,66€
08402	BC52	CUARTO	80	SURTIDOS	BLANCA	CUADRÍCULA 6 mm	1	10	1,66€
08403	BC53	CUARTO	80	SURTIDOS	BLANCA	CUADRÍCULA 8 mm	1	10	1,66€
08404	BC29	CUARTO	80	SURTIDOS	BLANCA	RAYADO HORIZONTAL	-	1	1,66€
08406	BC55	CUARTO	80	SURTIDOS	BLANCA	RAYADO N°46*	1	10	1,66€
08409	BC31	CUARTO	80	SURTIDOS	BLANCA	PAUTA ESTRECHA 2,5 mm	1	10	1,66€
08407	BC30	CUARTO	80	SURTIDOS	BLANCA	PAUTA ANCHA 3,5 mm	1	10	1,66€
08411	BC42	CUARTO	80	SURTIDOS	BLANCA	MILIMETRADO 2 mm*	1	10	1,66€
08412	BC54	CUARTO	80	SURTIDOS	BLANCA	LISO*	1	10	1,66€
08413	BC56	CUARTO	80	SURTIDOS	BLANCA	RAYADO MONTESSORI 3,5 mm	1	10	1,66€
08414	BC75	CUARTO	80	SURTIDOS	BLANCA	RAYADO MONTESSORI 5 mm	1	10	1,66€
09769	BJ06	DIN A5	140	SURTIDOS	BLANCA	CUADRÍCULA 5 mm***	-	1	4,28€
09770	BJ07	DIN A5	140	SURTIDOS	BLANCA	RAYADO HORIZONTAL***	-	1	4,28€
08418	BQ09	8° APAISADO (155 x 105 mm)	80	SURTIDOS	BLANCA	CUADRÍCULA 4 mm*	1	10	1,50€
08419	BQ08	12° APAISADO (125 x 85 mm)	80	SURTIDOS	BLANCA	CUADRÍCULA 4 mm*	1	10	1,13€
08420	BQ07	16° APAISADO (105 x 75 mm)	80	SURTIDOS	BLANCA	CUADRÍCULA 4 mm**/**	1	10	0,93€

* Sin margen. ** 60 g/m². *** Perforado/Taladrados con bandas de color.

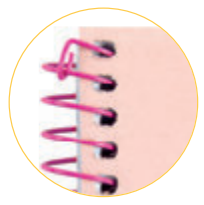

TAMAÑO FOLIO:
PESO TOTAL DEL CUADERNO: 518 g.

FORMATO DIN A4:
PESO TOTAL DEL CUADERNO: 1100 g.

FORMATO DIN A5:
PESO TOTAL DEL CUADERNO: 400 g.

TAMAÑO CUARTO:
PESO TOTAL DEL CUADERNO: 275 g.

TAMAÑO 8°:
PESO TOTAL DEL CUADERNO: 96 g.

TAMAÑO 12°:
PESO TOTAL DEL CUADERNO: 68 g.

TAMAÑO 16°:
PESO TOTAL DEL CUADERNO: 50 g.



UNIDAD MÍNIMA DE VENTA



PERMITE APERTURA DE ENVASE



MEDIDAS: ANCHO X ALTO X PROFUNDIDAD



PAPEL

- Papel de 75 g/m².
- 140 hojas.
- Microperforado.
- Bandas de 5 colores con cajetín.

TAPA

- Cartón entrecolado de 1,5 mm de espesor forrado con papel estucado mate de 135 g/m².
- 10 colores.
- Guarda interior blanca.

CONTRATAPA

- Cartón entrecolado de 1,5 mm de espesor forrado con papel estucado mate de 135 g/m².
- Colores individuales con contratapa con el color de la portada.
- Colores surtidos con contratapa gris.



COLORES INDIVIDUALES
ESPIRAL DE COLOR
CONTRATAPA COLOR PORTADA

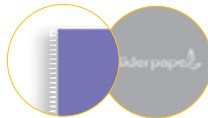

COLORES SURTIDOS
ESPIRAL BLANCA
CONTRATAPA GRIS

ALAMBRE

- Nyolizado.
- Con coil-lock.
- Colores individuales con espiral de color.
- Colores surtidos con espiral blanca.

FORMATOS

- Serie disponible en DIN A4 y DIN A5.



FORMATO DIN A4:
PESO TOTAL DEL CUADERNO: 934 g.
FORMATO DIN A5:
PESO TOTAL DEL CUADERNO: 488 g.

Cód.	REF.	FORMATO	Nº HOJAS	COLOR	ESPIRAL	IMPRESIÓN	TALADROS			
09750	BA95	DIN A4	140	AMARILLO	BLANCA	CUADRÍCULA 5 mm	4 - 1			5,47€
09651	BA28	DIN A4	140	AZUL MARINO	ROJA	CUADRÍCULA 5 mm	4 - 1			5,47€
09650	BA27	DIN A4	140	CELESTE	BLANCA	CUADRÍCULA 5 mm	4 - 1			5,47€
09731	BA51	DIN A4	140	LILA	PLATA	CUADRÍCULA 5 mm	4 - 1			5,47€
09748	BA29	DIN A4	140	NARANJA	ROJA	CUADRÍCULA 5 mm	4 - 1			5,47€
09753	BA98	DIN A4	140	NEGRO	PLATA	CUADRÍCULA 5 mm	4 - 1			5,47€
09747	BA50	DIN A4	140	ROJO	ROJA	CUADRÍCULA 5 mm	4 - 1			5,47€
09749	BA94	DIN A4	140	ROSA	FUCSIA	CUADRÍCULA 5 mm	4 - 1			5,47€
09752	BA97	DIN A4	140	TURQUESA	ROSA	CUADRÍCULA 5 mm	4 - 1			5,47€
09751	BA96	DIN A4	140	VERDE	BLANCA	CUADRÍCULA 5 mm	4 - 1			5,47€
09754	BA01	DIN A4	140	SURTIDOS	BLANCA	CUADRÍCULA 5 mm	4 - 1			5,47€
09755	BA59	DIN A4	140	SURTIDOS	BLANCA	CUADRÍCULA 4 mm*	4 - 1			5,47€
09756	BA02	DIN A4	140	SURTIDOS	BLANCA	RAYADO HORIZONTAL	4 - 1			5,47€
09757	BA32	DIN A4	140	SURTIDOS	BLANCA	LISO	4 - 1			5,47€
09984	BA99	DIN A4	140	SURTIDOS	BLANCA	MULTIDISCIPLINA**	4 - 1			7,39€
09758	BJ55	DIN A5	140	SURTIDOS	BLANCA	CUADRÍCULA 5 mm	6 - 1			4,62€
09759	BJ56	DIN A5	140	SURTIDOS	BLANCA	RAYADO HORIZONTAL	6 - 1			4,62€

* Con margen. ** 112 hojas rayado horizontal + 28 hojas cuadro 5x5.

AMARILLO

AZUL MARINO



CELESTE

LILA



NARANJA

NEGRO



ROJO

ROSA



TURQUESA

VERDE



Unlimited inspiration



liderpape 



PAPEL

- Papel de 90 g/m².
- 80 hojas sin banda de color.
- 120 hojas con banda de color.
- Con margen.

TAPA

- Cartón entrecolado de 1,5 mm de espesor forrado con papel estucado mate de 135 g/m².
- Detalles de barniz UVI.
- 10 colores.
- Guarda interior impresa y plastificada.

CONTRATAPA

- Cartón entrecolado de 1,5 mm de espesor forrado con papel estucado mate de 135 g/m².
- Detalles de barniz UVI.
- Colores individuales con contratapa con el color de la portada.
- Colores surtidos con contratapa gris.

ALAMBRE

- Nyolizado.
- Con coil-lock.
- Colores individuales con espiral de color en contraste.
- Colores surtidos con espiral blanca.

FORMATOS

- Serie disponible en DIN A4 y DIN A5.



Barniz UVI

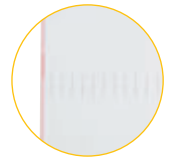

GUARDA INTERIOR A JUEGO CON LA TAPA



COLORES INDIVIDUALES
ESPIRAL DE COLOR
CONTRATAPA COLOR PORTADA

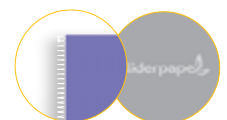

COLORES SURTIDOS
ESPIRAL BLANCA
CONTRATAPA GRIS



MANIPULADOS DE PAPEL Y SOBRES



SERIE CRAFTY. TAPA FORRADA EXTRADURA - PAPEL 90 g/m²



A

90
g/m²



CÓD.	REF.	FORMATO	Nº HOJAS	COLOR	ESPIRAL	IMPRESIÓN	BANDA COLOR Y MICROPERFORADO	TALADROS			
09929	BJ76	DIN A4	80	AMARILLO	AMARILLA	CUADRÍCULA 4 mm	-	-	-	1	4,17€
09928	BF46	DIN A4	80	AZUL MARINO	AZUL MARINO	CUADRÍCULA 4 mm	-	-	-	1	4,17€
09924	BF70	DIN A4	80	CELESTE	CELESTE	CUADRÍCULA 4 mm	-	-	-	1	4,17€
09925	BF59	DIN A4	80	NARANJA	ORO	CUADRÍCULA 4 mm	-	-	-	1	4,17€
09930	BJ77	DIN A4	80	NEGRO	NEGRA	CUADRÍCULA 4 mm	-	-	-	1	4,17€
09926	BF47	DIN A4	80	ROJO	ROJA	CUADRÍCULA 4 mm	-	-	-	1	4,17€
09946	BJ80	DIN A4	80	ROSA	ROSA CLARA	CUADRÍCULA 4 mm	-	-	-	1	4,17€
09941	BJ78	DIN A4	80	TURQUESA	PLATA	CUADRÍCULA 4 mm	-	-	-	1	4,17€
09927	BF48	DIN A4	80	VERDE	VERDE	CUADRÍCULA 4 mm	-	-	-	1	4,17€
09943	BJ79	DIN A4	80	VIOLETA	VIOLETA	CUADRÍCULA 4 mm	-	-	-	1	4,17€
09950	BF49	DIN A4	80	SURTIDOS	BLANCA	CUADRÍCULA 3 mm	-	-	1	5	4,17€
09951	BF62	DIN A4	80	SURTIDOS	BLANCA	CUADRÍCULA 4 mm	-	-	1	5	4,17€
09956	BJ82	DIN A4	80	SURTIDOS	BLANCA	CUADRÍCULA 5 mm	-	-	1	5	4,17€
09957	BF50	DIN A4	80	SURTIDOS	BLANCA	RAYADO HORIZONTAL 8 mm	-	-	1	5	4,17€
09969	BF51	DIN A4	80	SURTIDOS	BLANCA	PAUTA ESTRECHA 2,5 mm	-	-	1	5	4,17€
09976	BA89	DIN A4	120	AMARILLO	AMARILLA	CUADRÍCULA 5 mm*	SI	4	-	1	9,45€
09975	BA05	DIN A4	120	AZUL MARINO	AZUL MARINO	CUADRÍCULA 5 mm*	SI	4	-	1	9,45€
09970	BA57	DIN A4	120	CELESTE	CELESTE	CUADRÍCULA 5 mm*	SI	4	-	1	9,45€
09972	BA10	DIN A4	120	NARANJA	ORO	CUADRÍCULA 5 mm*	SI	4	-	1	9,45€
09977	BA90	DIN A4	120	NEGRO	NEGRA	CUADRÍCULA 5 mm*	SI	4	-	1	9,45€
09973	BA06	DIN A4	120	ROJO	ROJA	CUADRÍCULA 5 mm*	SI	4	-	1	9,45€
09980	BA93	DIN A4	120	ROSA	ROSA CLARA	CUADRÍCULA 5 mm*	SI	4	-	1	9,45€
09978	BA91	DIN A4	120	TURQUESA	PLATA	CUADRÍCULA 5 mm*	SI	4	-	1	9,45€
09974	BA07	DIN A4	120	VERDE	VERDE	CUADRÍCULA 5 mm*	SI	4	-	1	9,45€
09979	BA92	DIN A4	120	VIOLETA	VIOLETA	CUADRÍCULA 5 mm*	SI	4	-	1	9,45€
09242	BC32	DIN A5	80	SURTIDOS	BLANCA	CUADRÍCULA 3 mm	-	-	-	1	3,07€
09243	BC79	DIN A5	80	SURTIDOS	BLANCA	CUADRÍCULA 4 mm	-	-	-	1	3,07€
09244	BC39	DIN A5	80	SURTIDOS	BLANCA	RAYADO HORIZONTAL 8 mm	-	-	-	1	3,07€
09245	BC40	DIN A5	80	SURTIDOS	BLANCA	PAUTA ESTRECHA 2,5 mm	-	-	-	1	3,07€
09246	BC41	DIN A5	80	SURTIDOS	BLANCA	MILIMETRADO 2 mm*	-	-	-	1	3,07€
09247	BC80	DIN A5	80	SURTIDOS	BLANCA	CUADRÍCULA 5 mm	-	-	-	1	3,07€
09549	BJ71	DIN A5	120	AMARILLO	AMARILLA	CUADRÍCULA 5 mm*	SI	6	-	1	6,08€
09547	BJ08	DIN A5	120	AZUL MARINO	AZUL MARINO	CUADRÍCULA 5 mm*	SI	6	-	1	6,08€
09543	BJ58	DIN A5	120	CELESTE	CELESTE	CUADRÍCULA 5 mm*	SI	6	-	1	6,08€
09544	BJ13	DIN A5	120	NARANJA	ORO	CUADRÍCULA 5 mm*	SI	6	-	1	6,08€
09647	BJ74	DIN A5	120	NEGRO	NEGRA	CUADRÍCULA 5 mm*	SI	6	-	1	6,08€
09545	BJ09	DIN A5	120	ROJO	ROJA	CUADRÍCULA 5 mm*	SI	6	-	1	6,08€
09648	BJ75	DIN A5	120	ROSA	ROSA CLARA	CUADRÍCULA 5 mm*	SI	6	-	1	6,08€
09550	BJ72	DIN A5	120	TURQUESA	PLATA	CUADRÍCULA 5 mm*	SI	6	-	1	6,08€
09546	BJ10	DIN A5	120	VERDE	VERDE	CUADRÍCULA 5 mm*	SI	6	-	1	6,08€
09552	BJ73	DIN A5	120	VIOLETA	VIOLETA	CUADRÍCULA 5 mm*	SI	6	-	1	6,08€

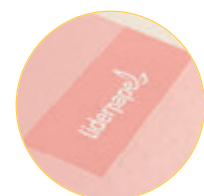
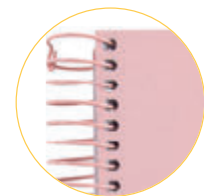

FORMATO DIN A4

80 HOJAS:
PESO TOTAL DEL
CUADERNO: 691 g.

FORMATO DIN A4

120 HOJAS:
PESO TOTAL DEL
CUADERNO: 948 g.

FORMATO DIN A5

80 HOJAS:
PESO TOTAL DEL
CUADERNO: 369 g.

FORMATO DIN A5

120 HOJAS:
PESO TOTAL DEL
CUADERNO: 495 g.

* Sin margen.



UNIDAD MÍNIMA DE VENTA



PERMITE APERTURA DE ENVASE



MEDIDAS: ANCHO X ALTO X PROFUNDIDAD

MANIPULADOS DE PAPEL Y SOBRES

SERIE WONDER. TAPA PLÁSTICO - PAPEL DE 90 g/m²



PAPEL

- Papel de 90 g/m².
- Con margen.

TAPA

- Polipropileno opaco de 600 micras impreso.
- 10 colores.

CONTRATAPA

- Polipropileno opaco de 600 micras impreso.
- Colores individuales con contratapa con el color de la portada.
- Colores surtidos con contratapa gris.

ALAMBRE

- Nyolizado.
- Con coil-lock.
- Colores individuales con espiral de color del logotipo.
- Colores surtidos con espiral blanca.

FORMATOS

- Serie disponible en DIN A4, DIN A5, DIN A6 y DIN A7.



COLORES INDIVIDUALES

ESPIRAL DE COLOR
CONTRATAPA COLOR PORTADA

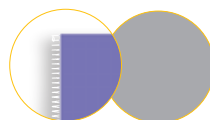

COLORES SURTIDOS

ESPIRAL BLANCA
CONTRATAPA GRIS

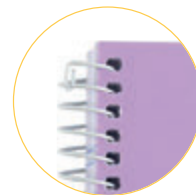

FORMATO DIN A4 80 HOJAS:
PESO TOTAL DEL CUADERNO: 571 g.
FORMATO DIN A4 120 HOJAS:
PESO TOTAL DEL CUADERNO: 816 g.
FORMATO DIN A5 80 HOJAS:
PESO TOTAL DEL CUADERNO: 303 g.
FORMATO DIN A5 120 HOJAS:
PESO TOTAL DEL CUADERNO: 423 g.
FORMATO DIN A6 120 HOJAS:
PESO TOTAL DEL CUADERNO: 200 g.
FORMATO DIN A7 100 HOJAS:
PESO TOTAL DEL CUADERNO: 88 g.



MANIPULADOS DE PAPEL Y SOBRES

SERIE WONDER. TAPA PLÁSTICO - PAPEL DE 90 g/m²

A

90
g/m²

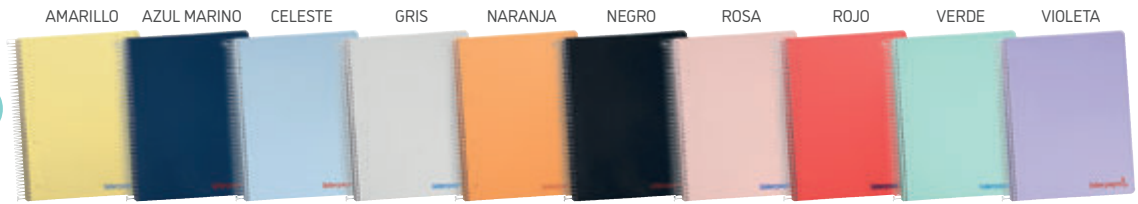

CÓD.	REF.	FORMATO	Nº HOJAS	COLOR	ESPIRAL	IMPRESIÓN	BANDA COLOR Y MICROPERFORADO	MARGEN	TALADROS			
08937	BA20	DIN A4	120	AMARILLO	AZUL	CUADRÍCULA 5 mm	SI	-	4	-	1	8,30€
08944	BA86	DIN A4	120	AZUL MARINO	ROJA	CUADRÍCULA 5 mm	SI	-	4	-	1	8,30€
08938	BA15	DIN A4	120	CELESTE	ROJA	CUADRÍCULA 5 mm	SI	-	4	-	1	8,30€
08945	BA87	DIN A4	120	GRIS	AZUL	CUADRÍCULA 5 mm	SI	-	4	-	1	8,30€
08939	BA18	DIN A4	120	NARANJA	ROJA	CUADRÍCULA 5 mm	SI	-	4	-	1	8,30€
08943	BA85	DIN A4	120	NEGRO	ROJA	CUADRÍCULA 5 mm	SI	-	4	-	1	8,30€
08940	BA16	DIN A4	120	ROSA	AZUL	CUADRÍCULA 5 mm	SI	-	4	-	1	8,30€
08946	BA88	DIN A4	120	ROJO	AZUL	CUADRÍCULA 5 mm	SI	-	4	-	1	8,30€
08941	BA17	DIN A4	120	VERDE	AZUL	CUADRÍCULA 5 mm	SI	-	4	-	1	8,30€
08942	BA19	DIN A4	120	VIOLETA	ROJA	CUADRÍCULA 5 mm	SI	-	4	-	1	8,30€
08947	TH04	DIN A4	80	AMARILLO	AZUL	CUADRÍCULA 4 mm	-	SI	-	1	5	3,46€
09173	TH63	DIN A4	80	AZUL MARINO	ROJA	CUADRÍCULA 4 mm	-	SI	-	1	5	3,46€
08948	TH01	DIN A4	80	CELESTE	ROJA	CUADRÍCULA 4 mm	-	SI	-	1	5	3,46€
09177	TH64	DIN A4	80	GRIS	AZUL	CUADRÍCULA 4 mm	-	SI	-	1	5	3,46€
08969	TH05	DIN A4	80	NARANJA	ROJA	CUADRÍCULA 4 mm	-	SI	-	1	5	3,46€
09172	TH62	DIN A4	80	NEGRO	ROJA	CUADRÍCULA 4 mm	-	SI	-	1	5	3,46€
08970	TH02	DIN A4	80	ROSA	AZUL	CUADRÍCULA 4 mm	-	SI	-	1	5	3,46€
09226	TH65	DIN A4	80	ROJO	AZUL	CUADRÍCULA 4 mm	-	SI	-	1	5	3,46€
09132	TH03	DIN A4	80	VERDE	AZUL	CUADRÍCULA 4 mm	-	SI	-	1	5	3,46€
09133	TH06	DIN A4	80	VIOLETA	ROJA	CUADRÍCULA 4 mm	-	SI	-	1	5	3,46€
08930	BF26	DIN A4	80	SURTIDOS	BLANCA	CUADRÍCULA 3 mm	-	SI	-	1	10	3,46€
08931	BF27	DIN A4	80	SURTIDOS	BLANCA	CUADRÍCULA 4 mm	-	SI	-	-	1	3,46€
163515	TH68	DIN A4	80	SURTIDOS	BLANCA	CUADRÍCULA 5 mm	-	SI	-	1	10	3,46€
08932	BF28	DIN A4	80	SURTIDOS	BLANCA	RAYADO HORIZONTAL	-	SI	-	-	1	3,46€
08933	BF29	DIN A4	80	SURTIDOS	BLANCA	PAUTA ESTRECHA 2,5 mm	-	SI	-	1	10	3,46€
08934	BF30	DIN A4	80	SURTIDOS	BLANCA	MILIMETRADO 2 mm	-	SI	-	1	10	3,46€
08935	BF84	DIN A4	80	SURTIDOS	BLANCA	RAYADO Nº 46	-	SI	-	1	10	3,46€
08936	WD01	DIN A4	80	SURTIDOS	BLANCA	PAUTA ANCHA 3,5 mm	-	SI	-	1	10	3,46€
10751	TH66	DIN A4	80	SURTIDOS	BLANCA	LISO	-	SI	-	-	1	3,46€
09232	BJ19	DIN A5	120	AMARILLO	AZUL	CUADRÍCULA 5 mm	SI	-	6	-	1	6,16€
09239	BJ68	DIN A5	120	AZUL MARINO	ROJA	CUADRÍCULA 5 mm	SI	-	6	-	1	6,16€
09233	BJ14	DIN A5	120	CELESTE	ROJA	CUADRÍCULA 5 mm	SI	-	6	-	1	6,16€
09240	BJ69	DIN A5	120	GRIS	AZUL	CUADRÍCULA 5 mm	SI	-	6	-	1	6,16€
09234	BJ17	DIN A5	120	NARANJA	ROJA	CUADRÍCULA 5 mm	SI	-	6	-	1	6,16€
09238	BJ67	DIN A5	120	NEGRO	ROJA	CUADRÍCULA 5 mm	SI	-	6	-	1	6,16€
09235	BJ15	DIN A5	120	ROSA	AZUL	CUADRÍCULA 5 mm	SI	-	6	-	1	6,16€
09241	BJ70	DIN A5	120	ROJO	AZUL	CUADRÍCULA 5 mm	SI	-	6	-	1	6,16€
09236	BJ16	DIN A5	120	VERDE	AZUL	CUADRÍCULA 5 mm	SI	-	6	-	1	6,16€
09237	BJ18	DIN A5	120	VIOLETA	ROJA	CUADRÍCULA 5 mm	SI	-	6	-	1	6,16€
09227	BC19	DIN A5	80	SURTIDOS	BLANCA	CUADRÍCULA 4 mm	-	SI	-	1	5	2,92€
163516	TH69	DIN A5	80	SURTIDOS	BLANCA	CUADRÍCULA 5 mm	-	SI	-	1	5	2,92€
09228	TH37	DIN A5	80	SURTIDOS	BLANCA	RAYADO HORIZONTAL	-	SI	-	1	5	2,92€
09229	TH43	DIN A5	80	SURTIDOS	BLANCA	PAUTA ESTRECHA 2,5 mm	-	SI	-	1	5	2,92€
11434	TH67	DIN A5	80	SURTIDOS	BLANCA	PAUTA ANCHA 3,5 mm	-	SI	-	1	5	2,92€
09230	TH49	DIN A5	80	SURTIDOS	BLANCA	MILIMETRADO 2 mm	-	-	-	1	5	2,92€
09231	TH55	DIN A5	80	SURTIDOS	BLANCA	RAYADO Nº 46	-	-	-	1	5	2,92€
08568	BD15	DIN A6	120	AMARILLO	AZUL	CUADRÍCULA 5 mm	SI	-	-	-	1	5,13€
08826	BD10	DIN A6	120	CELESTE	ROJA	CUADRÍCULA 5 mm	SI	-	-	-	1	5,13€
08916	BD29	DIN A6	120	GRIS	AZUL	CUADRÍCULA 5 mm	SI	-	-	-	1	5,13€
08828	BD13	DIN A6	120	NARANJA	ROJA	CUADRÍCULA 5 mm	SI	-	-	-	1	5,13€
08914	BD27	DIN A6	120	NEGRO	ROJA	CUADRÍCULA 5 mm	SI	-	-	-	1	5,13€
08829	BD11	DIN A6	120	ROSA	AZUL	CUADRÍCULA 5 mm	SI	-	-	-	1	5,13€
08917	BD30	DIN A6	120	ROJO	AZUL	CUADRÍCULA 5 mm	SI	-	-	-	1	5,13€
08830	BD12	DIN A6	120	VERDE	AZUL	CUADRÍCULA 5 mm	SI	-	-	-	1	5,13€
08913	BD14	DIN A6	120	VIOLETA	ROJA	CUADRÍCULA 5 mm	SI	-	-	-	1	5,13€
08918	BG09	DIN A7	100	AMARILLO	AZUL	CUADRÍCULA 5 mm	SI	-	-	-	1	3,48€
08927	BG18	DIN A7	100	AZUL MARINO	ROJA	CUADRÍCULA 5 mm	SI	-	-	-	1	3,48€
08919	BG04	DIN A7	100	CELESTE	ROJA	CUADRÍCULA 5 mm	SI	-	-	-	1	3,48€
08928	BG19	DIN A7	100	GRIS	AZUL	CUADRÍCULA 5 mm	SI	-	-	-	1	3,48€
08920	BG07	DIN A7	100	NARANJA	ROJA	CUADRÍCULA 5 mm	SI	-	-	-	1	3,48€
08926	BG17	DIN A7	100	NEGRO	ROJA	CUADRÍCULA 5 mm	SI	-	-	-	1	3,48€
08921	BG05	DIN A7	100	ROSA	AZUL	CUADRÍCULA 5 mm	SI	-	-	-	1	3,48€
08929	BG20	DIN A7	100	ROJO	AZUL	CUADRÍCULA 5 mm	SI	-	-	-	1	3,48€
08923	BG06	DIN A7	100	VERDE	AZUL	CUADRÍCULA 5 mm	SI	-	-	-	1	3,48€
08924	BG08	DIN A7	100	VIOLETA	ROJA	CUADRÍCULA 5 mm	SI	-	-	-	1	3,48€



UNIDAD MÍNIMA DE VENTA



PERMITE APERTURA DE ENVASE



MEDIDAS: ANCHO X ALTO X PROFUNDIDAD



A



PAPEL

- Papel de 75 g/m².

TAPA Y CONTRATAPA

TAPA DURA

- Tapa dura de cartoncillo de 800 g/m² contracolado e impreso.

TAPA BLANDA

- Tapa cartoncillo impresa y plastificada con reverso blanco.
- Folio: tapa de 400 g/m² y contratapa de 450 g/m².
- Cuarto: tapa de 350 g/m² y contratapa de 400 g/m².

TAPA PLÁSTICO

- Tapa de polipropileno de 0,6 mm de grosor, diseño impreso en cartulina.

ALAMBRE

- Nyolizado negro.
- Con coil-lock.

TAMAÑOS

- Serie disponible en folio y 4°.



CÓD.	REF.	TAPA	TAMAÑO	Nº HOJAS	COLOR	IMPRESIÓN			
73927	BC67	DURA	CUARTO	80	SURTIDOS	PAUTA 3 mm*	1	6	2,18€
73928	BC68	DURA	CUARTO	80	SURTIDOS	PAUTA 4 mm	1	6	2,18€
73929	BC62	DURA	CUARTO	80	SURTIDOS	PAUTA 5 mm	1	6	2,18€
58585	BF80	DURA	FOLIO	80	SURTIDOS	PAUTA 2,5 mm*	1	5	4,09€
58586	BF81	DURA	FOLIO	80	SURTIDOS	PAUTA 3 mm*	1	5	4,09€
58587	BF82	DURA	FOLIO	80	SURTIDOS	PAUTA 4 mm	1	5	4,09€
58588	BF83	DURA	FOLIO	80	SURTIDOS	PAUTA 5 mm	1	5	4,09€
58591	BC66	BLANDA	CUARTO	40	SURTIDOS	PAUTA 2,5 mm*	1	10	1,38€
51704	BC45	BLANDA	CUARTO	40	SURTIDOS	PAUTA 3 mm*	1	10	1,38€
51705	BC46	BLANDA	CUARTO	40	SURTIDOS	PAUTA 4 mm	1	10	1,38€
51706	BC47	BLANDA	CUARTO	40	SURTIDOS	PAUTA 5 mm	1	10	1,38€
51699	BF55	BLANDA	FOLIO	80	SURTIDOS	PAUTA 2,5 mm*	-	1	3,35€
51697	BF53	BLANDA	FOLIO	80	SURTIDOS	PAUTA 3 mm*	1	8	3,35€
51698	BF54	BLANDA	FOLIO	80	SURTIDOS	PAUTA 4 mm	-	1	3,35€
58579	BF63	BLANDA	FOLIO	80	SURTIDOS	PAUTA 5 mm	-	1	3,35€
06751	BE39	PLÁSTICO	FOLIO	80	AMARILLO	PAUTA 3 mm	1	5	4,09€
06753	BE40	PLÁSTICO	FOLIO	80	AZUL	PAUTA 3 mm	1	5	4,09€
06481	BE34	PLÁSTICO	FOLIO	80	ROJO	PAUTA 3 mm	1	5	4,09€
06755	BE41	PLÁSTICO	FOLIO	80	VERDE	PAUTA 3 mm	-	1	4,09€
06756	BE42	PLÁSTICO	FOLIO	80	VIOLETA	PAUTA 3 mm	1	5	4,09€
06551	BE35	PLÁSTICO	FOLIO	80	AMARILLO	PAUTA 4 mm	1	5	4,09€
06553	BE36	PLÁSTICO	FOLIO	80	AZUL	PAUTA 4 mm	1	5	4,09€
06480	BE33	PLÁSTICO	FOLIO	80	ROJO	PAUTA 4 mm	1	5	4,09€
06554	BE37	PLÁSTICO	FOLIO	80	VERDE	PAUTA 4 mm	1	5	4,09€
06555	BE38	PLÁSTICO	FOLIO	80	VIOLETA	PAUTA 4 mm	1	5	4,09€

* SIN INICIADOR.

TAMAÑO CUARTO TAPA DURA 80 HOJAS:
PESO TOTAL DEL CUADERNO: 250 g.

TAMAÑO FOLIO TAPA DURA 80 HOJAS:
PESO TOTAL DEL CUADERNO: 530g.

TAMAÑO CUARTO TAPA BLANDA 40 HOJAS:
PESO TOTAL DEL CUADERNO: 130 g.

TAMAÑO FOLIO TAPA BLANDA 80 HOJAS:
PESO TOTAL DEL CUADERNO: 460 g.

TAMAÑO FOLIO TAPA DE PLÁSTICO 80 HOJAS:
PESO TOTAL DEL CUADERNO: 518 g.



SERIE PAUTAGUÍA



A

70 g/m²

32



CÓD.	REF.	FORMATO	IMPRESIÓN		
51707	LB35	DIN A5	PAUTA 3 mm*	1 10	1,19€
51708	LB36	DIN A5	PAUTA 4 mm	1 10	1,19€
51709	LB37	DIN A5	PAUTA 5 mm	1 10	1,19€
77654	LB59	DIN A5 (APAISADO)	PAUTA 4 mm	1 10	1,19€
57780	LB48	DIN A5 (APAISADO)	PAUTA 6 mm	1 10	1,19€
57781	LB49	DIN A5 (APAISADO)	PAUTA 8 mm	1 10	1,19€
08567	LB69	DIN A4	PAUTA 3 mm	1 10	2,00€
08566	LB68	DIN A4	PAUTA 4 mm*	1 10	2,00€

* Sin iniciador.

SERIE PAUTAGUÍA LIBRETA

Tapa y contratapa de cartoncillo impreso plastificado brillo. 32 hojas.

70 g/m². Incluye una cuadrícula pautaada en su interior que sirve de guía al alumno en el aprendizaje de la escritura. Hueco para añadir los datos personales en la

tapa sobre una cuadrícula del mismo tamaño a la impresa en el interior. Con margen. Grapadas. 6 colores surtidos. **La libreta.**



B

75 g/m²

100



CÓD.	REF.	FORMATO	IMPRESIÓN	TALADROS	PESO		
59483	RC21	CUARTO	PAUTA 6 mm*	2	304 g	-	1 1,80€
59482	RC20	CUARTO	PAUTA 8 mm*	2	304 g	-	1 1,80€
54535	RC16	CUARTO	PAUTA 3 mm**	6	304 g	-	1 1,80€
54536	RC17	CUARTO	PAUTA 4 mm	6	304 g	-	1 1,80€
54537	RC18	CUARTO	PAUTA 5 mm	6	304 g	-	1 1,80€
58602	RF26	DIN A4	PAUTA 2,5 mm**	4	580 g	-	1 3,27€
58599	RF23	DIN A4	PAUTA 3 mm**	4	580 g	-	1 3,27€
58600	RF24	DIN A4	PAUTA 4 mm	4	580 g	-	1 3,27€
58601	RF25	DIN A4	PAUTA 5 mm	4	580 g	-	1 3,27€

* Formato apaisado, ** Sin iniciador.

RECAMBIO DE ANILLAS PAUTADO

100 hojas. 75 g/m². Con margen. Con cuadrícula pautaada que sirve de guía al alumno en el aprendizaje de la escritura. **El recambio.**



CUADERNOS SERIE NAVIGATOR



C

A4

80 g/m²



CUADERNOS TAPA FORRADA

Cuaderno A4 microperforado de gran calidad, papel de 80 g/m² con excelentes características, gran suavidad y blancura, además hace la escritura muy fluida. 4 taladros. Tapa de cartón entrecolado de 1,5 mm de espesor. Tapa forrada a una cara con papel estucado mate extrasuave. Guarda interior impresa. Gran resistencia y rigidez. La tinta no traspasa. Espiral nylonizada de color. Coil-lock.

El cuaderno.

CÓD.	COLOR	Nº HOJAS	IMPRESIÓN	BANDAS COLOR		
168321	AZUL MARINO	120	CUADRÍCULA 5 mm	5	-	1 5,95€
168318	CELESTE	120	CUADRÍCULA 5 mm	5	-	1 5,95€
168320	CORAL	120	CUADRÍCULA 5 mm	5	-	1 5,95€
168319	MENTA	120	CUADRÍCULA 5 mm	5	-	1 5,95€
166678	NEGRO	120	CUADRÍCULA 5 mm	5	-	1 5,95€
168322	ROJO	120	CUADRÍCULA 5 mm	5	-	1 5,95€
168323	AZUL MARINO	120	RAYADO HORIZONTAL	5	-	1 5,95€
168308	CELESTE	120	RAYADO HORIZONTAL	5	-	1 5,95€
168306	CORAL	120	RAYADO HORIZONTAL	5	-	1 5,95€
168307	MENTA	120	RAYADO HORIZONTAL	5	-	1 5,95€
166679	NEGRO	120	RAYADO HORIZONTAL	5	-	1 5,95€
168324	ROJO	120	RAYADO HORIZONTAL	5	-	1 5,95€
168311	AZUL MARINO	80	CUADRÍCULA 5 mm	1	-	1 4,45€
168310	CELESTE	80	CUADRÍCULA 5 mm	1	-	1 4,45€
168305	CORAL	80	CUADRÍCULA 5 mm	1	-	1 4,45€
168303	MENTA	80	CUADRÍCULA 5 mm	1	-	1 4,45€
166677	NEGRO	80	CUADRÍCULA 5 mm	1	-	1 4,45€
168304	ROJO	80	CUADRÍCULA 5 mm	1	-	1 4,45€
168316	AZUL MARINO	80	RAYADO HORIZONTAL	1	-	1 4,45€
168312	CELESTE	80	RAYADO HORIZONTAL	1	-	1 4,45€
168314	CORAL	80	RAYADO HORIZONTAL	1	-	1 4,45€
168313	MENTA	80	RAYADO HORIZONTAL	1	-	1 4,45€
168315	NEGRO	80	RAYADO HORIZONTAL	1	-	1 4,45€
168317	ROJO	80	RAYADO HORIZONTAL	1	-	1 4,45€

NEW



A4

80 g/m²

80



D

CUADERNOS TAPA DURA

Cuaderno A4 de gran calidad, 80 hojas de papel de 80 g/m² con excelentes características, gran suavidad y blancura, además hace la escritura muy fluida. Tapa de cartoncillo contracolado de 800 g/m², impreso y plastificado mate extrasuave. Gran resistencia y rigidez. La tinta no traspasa. Espiral nylonizada de color. Coil-lock. Sin taladros, sin bandas de color.

El cuaderno.

CÓD.	COLOR	IMPRESIÓN		
168349	AZUL CLARO	CUADRÍCULA 4 mm	-	1 4,20€
168352	AZUL MARINO	CUADRÍCULA 4 mm	-	1 4,20€
168353	CORAL	CUADRÍCULA 4 mm	-	1 4,20€
168348	MENTA	CUADRÍCULA 4 mm	-	1 4,20€
168350	NEGRO	CUADRÍCULA 4 mm	-	1 4,20€
168351	ROJO	CUADRÍCULA 4 mm	-	1 4,20€
168355	AZUL CLARO	RAYADO HORIZONTAL	-	1 4,20€
168358	AZUL MARINO	RAYADO HORIZONTAL	-	1 4,20€
168359	CORAL	RAYADO HORIZONTAL	-	1 4,20€
168354	MENTA	RAYADO HORIZONTAL	-	1 4,20€
168356	NEGRO	RAYADO HORIZONTAL	-	1 4,20€
168357	ROJO	RAYADO HORIZONTAL	-	1 4,20€

NEW



UNIDAD MÍNIMA DE VENTA



PERMITE APERTURA DE ENVASE



MEDIDAS: ANCHO X ALTO X PROFUNDIDAD

MANIPULADOS DE PAPEL Y SOBRES

SERIE ANTARTIK. TAPA DURA - PAPEL DE 90 g/m²

antartik®



Bosques sostenibles



Papel 100% reciclable



Papel ultrasuave
BEKK INDEX:
150



Extrablancos
ISO11475:
CIE169



Escritura rápida



Alta opacidad
ISO2471: 95%



Secado rápido de tinta



Optimiza la escritura

A

AZUL

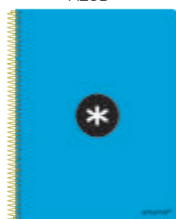

CORAL



MENTA



NEGRO

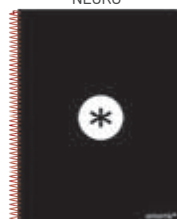

ROJO



ROSA



AZUL OSCURO



FRAMBUESA



LAVANDA



MOSTAZA



El cuaderno de más alta gama del mercado: exclusivo diseño, características inigualables, un cuaderno sin precedentes que se distingue por la suavidad y blancura de su papel, y además hace la escritura muy fluida, la tinta no traspasa.

PAPEL

- Papel extrablancos de 90 g/m².
- Con margen.
- 80 hojas.

TAPA

- Cartoncillo de 800 g/m² con doble encolado e impreso.
- Plastificado mate extrasuave.
- Gran resistencia y rigidez.
- 10 colores.
- Interior de portada impresa.
- Detalles en barniz UVI.

CONTRATAPA

- Cartoncillo de 800 g/m².
- Colores individuales con contratapa con el color de la portada.

ALAMBRE

- Nyolizado de colores.
- Con coil-lock.

FORMATOS

- Serie disponible en DIN A4.

EDICIÓN LIMITADA

FORMATO DIN A4 80 HOJAS:
PESO TOTAL DEL CUADERNO: 664 g.

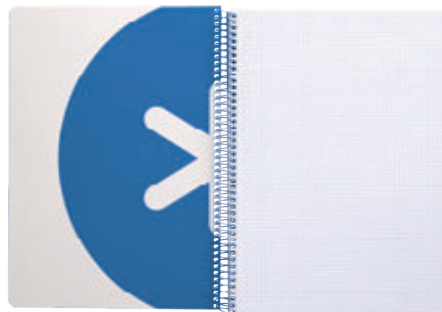

INTERIOR DE PORTADA IMPRESA.

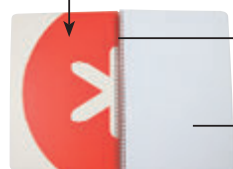

ESPIRAL A JUEGO CON EL INTERIOR DE PORTADA

PAPEL EXTRABLANCOS DE 100 g/m².

EDICIÓN LIMITADA

CÓD.	REF.	COLOR	IMPRESIÓN	COLOR ESPIRAL			
159564	KB08	AZUL	CUADRÍCULA 4 mm	AMARILLO	1	3	6,95€
159565	KB09	CORAL	CUADRÍCULA 4 mm	BLANCA	1	3	6,95€
159567	KB11	MENTA	CUADRÍCULA 4 mm	BLANCA	1	3	6,95€
159569	KB13	NEGRO	CUADRÍCULA 4 mm	ROJA	1	3	6,95€
159570	KB14	ROJO	CUADRÍCULA 4 mm	AZUL	1	3	6,95€
159571	KB15	ROSA	CUADRÍCULA 4 mm	AZUL	1	3	6,95€
163518	KB38	AZUL OSCURO	CUADRÍCULA 4 mm	AZUL	-	1	6,95€
163520	KB40	FRAMBUESA	CUADRÍCULA 4 mm	FRAMBUESA	-	1	6,95€
159566	KB10	LAVANDA	CUADRÍCULA 4 mm	LAVANDA	1	3	6,95€
163519	KB39	MOSTAZA	CUADRÍCULA 4 mm	MOSTAZA	-	1	6,95€

*MICROPERFORADO Y CON TALADROS.



MANIPULADOS DE PAPEL Y SOBRES

SERIE ANTARTIK. TAPA FORRADA - PAPEL DE 90 g/m²

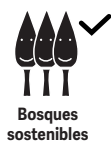

A

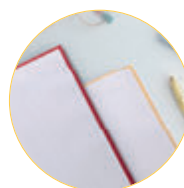

AMARILLO CLARO AZUL CELESTE AZUL OSCURO FRAMBUESA MENTA MOSTAZA NEGRO ROSA CLARO TURQUESA VERDE



FORMATO DIN A4 80 HOJAS:
PESO TOTAL DEL CUADERNO: 500 g.

PAPEL

- Papel extrablancos de 90 g/m².
- 80 hojas.

TAPA Y CONTRATAPA

- Cartón entrecolado de 1,5 mm de espesor forrado con papel estucado mate de 135 g/m².
- Detalles de barniz UVI.
- 10 colores.
- Guarda interior impresa y plastificada.

ALAMBRE

- Nyolizado.
- Con coil-lock.
- Espiral del color de la tapa.

FORMATOS

- Serie disponible en DIN A4.



CÓD.	REF.	COLOR	IMPRESIÓN		
161810	KB20	AMARILLO CLARO	CUADRÍCULA 5 mm	- 1	6,04€
161815	KB25	AZUL CELESTE	CUADRÍCULA 5 mm	- 1	6,04€
161817	KB27	AZUL OSCURO	CUADRÍCULA 5 mm	- 1	6,04€
161809	KB19	FRAMBUESA	CUADRÍCULA 5 mm	- 1	6,04€
161813	KB23	MENTA	CUADRÍCULA 5 mm	- 1	6,04€
161811	KB21	MOSTAZA	CUADRÍCULA 5 mm	- 1	6,04€
161808	KB18	NEGRO	CUADRÍCULA 5 mm	- 1	6,04€
161814	KB24	ROSA CLARO	CUADRÍCULA 5 mm	- 1	6,04€
161816	KB26	TURQUESA	CUADRÍCULA 5 mm	- 1	6,04€
161812	KB22	VERDE	CUADRÍCULA 5 mm	- 1	6,04€
162138	KB30	AMARILLO CLARO	RAYADO HORIZONTAL	- 1	6,04€
162140	KB35	AZUL CELESTE	RAYADO HORIZONTAL	- 1	6,04€
162139	KB37	AZUL OSCURO	RAYADO HORIZONTAL	- 1	6,04€
162141	KB29	FRAMBUESA	RAYADO HORIZONTAL	- 1	6,04€
162142	KB33	MENTA	RAYADO HORIZONTAL	- 1	6,04€
162143	KB31	MOSTAZA	RAYADO HORIZONTAL	- 1	6,04€
162144	KB28	NEGRO	RAYADO HORIZONTAL	- 1	6,04€
162145	KB34	ROSA CLARO	RAYADO HORIZONTAL	- 1	6,04€
162146	KB36	TURQUESA	RAYADO HORIZONTAL	- 1	6,04€
162147	KB32	VERDE	RAYADO HORIZONTAL	- 1	6,04€



UNIDAD MÍNIMA DE VENTA



PERMITE APERTURA DE ENVASE



MEDIDAS: ANCHO X ALTO X PROFUNDIDAD

MANIPULADOS DE PAPEL Y SOBRES

SERIE ANTARTIK. TAPA FORRADA

antartik®



AZUL

CORAL

MENTA

NEGRO

ROJO

ROSA

A

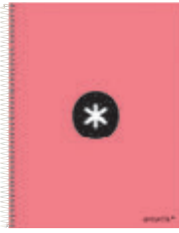
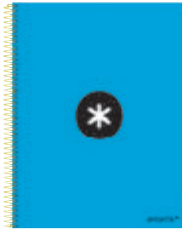

EDICIÓN LIMITADA



PAPEL

- Papel extrablancos de 100 g/m² para DIN A4 y 90 g/m² para DIN A5.
- 120 hojas.

TAPA Y CONTRATAPA

- Cartón entrecolado de 1,5 mm de espesor forrado con papel estucado mate de 135 g/m².
- Detalles de barniz UVI.
- 10 colores.
- Guarda interior impresa y plastificada.
- Contratapa con el color de la portada.

ALAMBRE

- Nylolizado.
- Con coil-lock.
- Espiral de color.

FORMATOS

- Serie disponible en DIN A4 y DIN A5.

FORMATO DIN A4 120 HOJAS:
PESO TOTAL DEL CUADERNO: 1030 g.

FORMATO DIN A5 120 HOJAS:
PESO TOTAL DEL CUADERNO: 535 g.

EDICIÓN LIMITADA

EDICIÓN LIMITADA

EDICIÓN LIMITADA

CÓD.	REF.	COLOR	FORMATO	IMPRESIÓN	TALADROS	COLOR ESPIRAL			
74582	KD21	AZUL	DIN A4	CUADRÍCULA 5 mm	4	AMARILLO	-	1	11,18€
64650	KD85	CORAL	DIN A4	CUADRÍCULA 5 mm	4	BLANCA	-	1	11,18€
64651	KD86	MENTA	DIN A4	CUADRÍCULA 5 mm	4	BLANCA	-	1	11,18€
74591	KD30	NEGRO	DIN A4	CUADRÍCULA 5 mm	4	ROJO	-	1	11,18€
74583	KD22	ROJO	DIN A4	CUADRÍCULA 5 mm	4	AZUL	-	1	11,18€
74586	KD25	ROSA	DIN A4	CUADRÍCULA 5 mm	4	AZUL	-	1	11,18€
74790	KD63	SURTIDOS	DIN A4	CUADRÍCULA 5 mm	4	SURTIDOS	-	12	11,18€
163541	KH01	AZUL MARINO	DIN A4	CUADRÍCULA 5 mm	4	AZUL	-	1	11,18€
80847	AW84	FRAMBUESA	DIN A4	CUADRÍCULA 5 mm	4	FRAMBUESA	-	1	11,18€
05070	BA73	LAVANDA	DIN A4	CUADRÍCULA 5 mm	4	BLANCA	-	1	11,18€
80848	AW85	MOSTAZA	DIN A4	CUADRÍCULA 5 mm	4	MOSTAZA	-	1	11,18€
74542	KD01	AZUL	DIN A4	RAYADO HORIZONTAL	4	AMARILLO	-	1	11,18€
159913	KD95	CORAL	DIN A4	RAYADO HORIZONTAL	4	BLANCA	-	1	11,18€
159914	KD96	MENTA	DIN A4	RAYADO HORIZONTAL	4	BLANCA	-	1	11,18€
74551	KD10	NEGRO	DIN A4	RAYADO HORIZONTAL	4	ROJO	-	1	11,18€
74543	KD02	ROJO	DIN A4	RAYADO HORIZONTAL	4	AZUL	-	1	11,18€
74546	KD05	ROSA	DIN A4	RAYADO HORIZONTAL	4	AZUL	-	1	11,18€
74786	KD61	SURTIDOS	DIN A4	RAYADO HORIZONTAL	4	SURTIDOS	-	12	11,18€
163542	KH02	AZUL OSCURO	DIN A4	RAYADO HORIZONTAL	4	AZUL	-	1	11,18€
163544	KH04	FRAMBUESA	DIN A4	RAYADO HORIZONTAL	4	FRAMBUESA	-	1	11,18€
159915	KD97	LAVANDA	DIN A4	RAYADO HORIZONTAL	4	BLANCA	-	1	11,18€
163543	KH03	MOSTAZA	DIN A4	RAYADO HORIZONTAL	4	MOSTAZA	-	1	11,18€
74622	KD41	AZUL	DIN A4	LISO	4	AMARILLO	-	1	11,18€
163545	KH05	CORAL	DIN A4	LISO	4	BLANCO	-	1	11,18€
163546	KH06	MENTA	DIN A4	LISO	4	BLANCO	-	1	11,18€
74631	KD50	NEGRO	DIN A4	LISO	4	ROJO	-	1	11,18€
74623	KD42	ROJO	DIN A4	LISO	4	AZUL	-	1	11,18€
74626	KD45	ROSA	DIN A4	LISO	4	AZUL	-	1	11,18€
74592	KD31	AZUL	DIN A5	CUADRÍCULA 5 mm	6	AMARILLO	-	1	7,91€
64654	KD89	CORAL	DIN A5	CUADRÍCULA 5 mm	6	ROSA CLARO	-	1	7,91€
64655	KD90	MENTA	DIN A5	CUADRÍCULA 5 mm	6	MENTA	-	1	7,91€
163551	KH11	AZUL OSCURO	DIN A5	CUADRÍCULA 5 mm	6	AZUL MARINO	-	1	7,91€
163552	KH12	FRAMBUESA	DIN A5	CUADRÍCULA 5 mm	6	ROJO	-	1	7,91€
05074	BA77	LAVANDA	DIN A5	CUADRÍCULA 5 mm	6	VIOLETA	-	1	7,91€
163553	KH13	MOSTAZA	DIN A5	CUADRÍCULA 5 mm	6	NARANJA	-	1	7,91€
74601	KD40	NEGRO	DIN A5	CUADRÍCULA 5 mm	6	ROJO	-	1	7,91€
74593	KD32	ROJO	DIN A5	CUADRÍCULA 5 mm	6	AZUL	-	1	7,91€
74596	KD35	ROSA	DIN A5	CUADRÍCULA 5 mm	6	AZUL	-	1	7,91€
74552	KD11	AZUL	DIN A5	RAYADO HORIZONTAL	6	AMARILLO	-	1	7,91€
163554	KH14	CORAL	DIN A5	RAYADO HORIZONTAL	6	BLANCO	-	1	7,91€
163555	KH15	MENTA	DIN A5	RAYADO HORIZONTAL	6	BLANCO	-	1	7,91€
74561	KD20	NEGRO	DIN A5	RAYADO HORIZONTAL	6	ROJO	-	1	7,91€
74553	KD12	ROJO	DIN A5	RAYADO HORIZONTAL	6	AZUL	-	1	7,91€
74556	KD15	ROSA	DIN A5	RAYADO HORIZONTAL	6	AZUL	-	1	7,91€
74632	KD51	AZUL	DIN A5	LISO	6	AMARILLO	-	1	7,91€
163556	KH16	CORAL	DIN A5	LISO	6	ROSA CLARO	-	1	7,91€
163557	KH17	MENTA	DIN A5	LISO	6	MENTA	-	1	7,91€
74641	KD60	NEGRO	DIN A5	LISO	6	ROJO	-	1	7,91€
74633	KD52	ROJO	DIN A5	LISO	6	AZUL	-	1	7,91€
74636	KD55	ROSA	DIN A5	LISO	6	AZUL	-	1	7,91€



MANIPULADOS DE PAPEL Y SOBRES

SERIE ANTARTIK. TAPA FORRADA - PAPEL DE 90 g/m²

antartik®



A

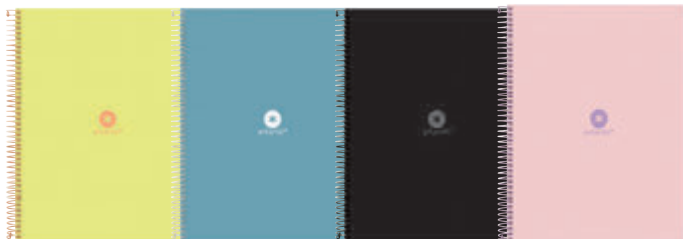
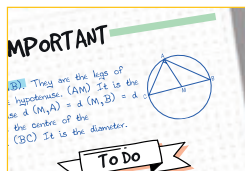

CÓD.	REF.	COLOR		
166557	KB49	AMARILLO	- 1	6,04€
166558	KB50	CELESTE	- 1	6,04€
166559	KB51	NEGRO	- 1	6,04€
166560	KB52	ROSA	- 1	6,04€

CUADERNO ESPIRAL TAPA FORRADA PUNTEADO

El cuaderno de más alta gama del mercado que se distingue por la suavidad y blancura de su papel haciendo la escritura muy fluida. Tapa de cartón entrecolado de 1,5 mm de espesor, forrado a una cara con papel estucado mate extrasuave y reserva de barniz UVI. Guarda interior impresa. 80 hojas de gran resistencia y rigidez. Papel extrablancos de 90 g/m². La tinta no traspasa. Banda de color. Microperforado. Espiral nylonizada de colores. Coil-lock. Interior impreso en suaves puntos grises equidistantes en 5 mm que suponen una perfecta guía. Ideal para hacer bocetos, dibujar, tomar apuntes o hacer gráficos. Formato DIN A4. **El cuaderno.**

SERIE ANTARTIK. RECAMBIOS

antartik®



B



CÓD.	REF.	COLOR		
163537	RX03	FRAMBUESA	- 1	3,71€
163540	RX06	MENTA	- 1	3,71€
163538	RX04	MOSTAZA	- 1	3,71€
163536	RX02	NEGRO	- 1	3,71€
163539	RX05	ROSA	- 1	3,71€
166449	RX07	AMARILLO	- 1	3,71€
166450	RX08	AZUL OSCURO	- 1	3,71€
166451	RX09	CELESTE	- 1	3,71€
166453	RX11	TURQUESA	- 1	3,71€
166452	RX10	VERDE	- 1	3,71€



RECAMBIO DE ANILLAS ANTARTIK

Recambio DIN A4 Antartik. Cuadro de 5 mm. 1 banda con 4 taladros. 80 hojas de 90 g/m². El recambio con exclusivo diseño, características de alta gama, un recambio sin precedentes que se distingue por la suavidad y blancura de su papel. Papel extrablancos ultrasuave que hace la escritura mucho más fluida. La tinta no traspasa. **El recambio.**

antartik®



C



PESO TOTAL DEL RECAMBIO: 650 g.

CÓD.	REF.	IMPRESIÓN		
166448	RX12	RAYADO 7 mm	- 1	4,90€
79124	RX01	CUADRÍCULA 5 mm	- 1	5,14€



RECAMBIO DE ANILLAS ANTARTIK 100 g/m²

Recambio de papel extrablancos de 100 g/m² que se distingue por su suavidad y blancura. Hace la escritura más fluida. 100 hojas con banda de colores. Formato DIN A4. 4 taladros. **El recambio.**



UNIDAD MÍNIMA DE VENTA



PERMITE APERTURA DE ENVASE



MEDIDAS: ANCHO X ALTO X PROFUNDIDAD

CUADERNOS OXFORD



A



CÓD.	TAMAÑO	📦	📅	💰
49367	FOLIO	1	5	4,46€
49368	CUARTO	1	5	2,47€

TAPA BLANDA

Tapa de cartoncillo impreso. 80 hojas. Papel de 90 g/m². Espiral negra. Cuadrícula de 4 mm. Con margen. Colores surtidos. **El cuaderno.**



B



CÓD.	📦	📅	💰
49366	1	5	4,15€

TAPA EXTRADURA

Tapa extradura. 80 hojas. Papel de 90 g/m² extrablanco y satinado. Pizarra blanca en el interior de las dos tapas. Cuadrícula de 4 mm. Con margen. Tamaño 4°. Colores surtidos. **El cuaderno.**

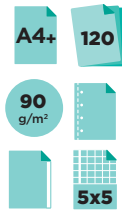

C



CÓD.	📦	📅	💰
154783	1	5	10,95€

TAPA EXTRADURA EUROPEANBOOK 4 WRITE & ERASE

Cuaderno multiasignaturas perfecto para poder organizar por color según las asignaturas o temas. Con 4 colores de recuadro para tener los apuntes y notas siempre organizados. Además, es compatible con la aplicación gratuita Scribzee que permite compartir, organizar y consultar las notas cuando quieras y dónde quieras desde tu smartphone. Con pizarra blanca extraíble y bolsa portahojas. 120 hojas. Tapa extradura. Papel de 90 g/m². Microperforado. Cuadrícula de 5 mm. Con margen. Formato DIN A4+. 5 colores surtidos. **El cuaderno.**



CUADERNOS OXFORD



A



CÓD.	COLOR	📦	📅	PRECIO
50356	AMARILLO	1	5	6,34€
50353	AZUL	1	5	6,34€
50357	LILA	1	5	6,34€
74361	MENTA	-	1	6,34€
74357	NEGRO	-	1	6,34€
50354	ROJO	1	5	6,34€
74362	ROSA	-	1	6,34€
74358	ROSA FUCSIA	-	1	6,34€
74359	TURQUESA	-	1	6,34€
50355	VERDE	1	5	6,34€
49369	SURTIDOS	-	4	6,34€

WRITE & ERASE



*SURTIDOS: AZUL, ROJO, VERDE, LILA, TURQUESA Y FUCSIA.

TAPA EXTRADURA EUROPEANBOOK 1

Tapa extradura de acabado brillo. 80 hojas. Papel de 90 g/m², extrablanco y satinado. Con pizarra blanca. 4 taladros. Espiral simple a juego con el color de la tapa y el recuadro. Cuadrícula de 5 mm. Formato DIN A4+. **El cuaderno.**



B

WRITE & ERASE



CÓD.	COLOR	📦	📅	PRECIO
154794	FLAMINGO	1	5	6,55€
154795	MALVA	1	5	6,55€
154796	VERDE MENTA	1	5	6,55€
64882	AQUA INTENSO	1	5	6,55€

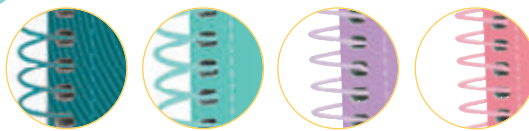

TAPA EXTRADURA EUROPEANBOOK 1 TOUCH

Tapa extradura acabado mate. 80 hojas. Microperforado. Cuadrícula de 5 mm con margen. Con pizarra blanca en el interior de las dos tapas. Colores pastel con recuadro y espiral a juego. Formato DIN A4+. **El cuaderno.**

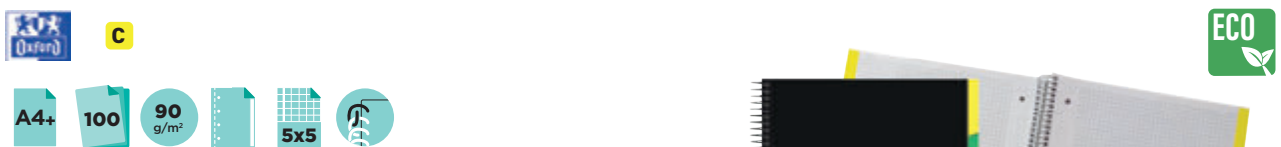

C

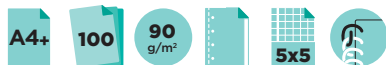

CÓD.	📦	📅	PRECIO
64871	1	5	10,48€

TAPA EXTRADURA EUROPEANBOOK 5 BLACK N'COLOURS

Diseño discreto, pero con un toque de color. Tapa extradura de color negro con logo de color. Papel de 90 g/m². 100 hojas con bandas de color con las hojas troqueladas en forma de pestañas personalizables, para varias asignaturas y práctico para utilizar como separadores. Microperforado. 4 taladros. OPTIK PAPER. Permite escribir por las dos caras. Cuadrícula de 5 mm. Formato DIN A4+. **El cuaderno.**



UNIDAD MÍNIMA DE VENTA



PERMITE APERTURA DE ENVASE



MEDIDAS: ANCHO X ALTO X PROFUNDIDAD



es parte de ti

DESCUBRE TODOS NUESTROS PRODUCTOS





scribzee
Da poderes digitales
a tus notas

OPTIK PAPER

La tinta no traspasa



Oxford Generation

CUADERNOS OXFORD



A

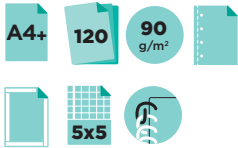

Cód.
74044 1 5 10,63€

TAPA EXTRADURA EUROPEANBOOK 4

Cuaderno con doble espiral. Tapa extradura. 120 hojas. Papel de 90 g/m² OPTIK PAPER. Permite escribir por las dos caras. La tinta no traspasa. Microperforado. Cuadrícula de 5 mm. 4 taladros. 4 recuadros de color divididos por 3 separadores extraíbles. Formato DIN A4+. Colores surtidos. **El cuaderno.**



B

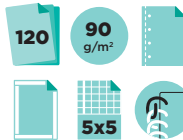

Cód. FORMATO TALADROS
 ① **74040** DIN A5+ 6 - 1 6,34€
 ② **74043** DIN A4+ 4 - 1 10,08€

TAPA EXTRADURA EUROPEANBOOK

Tapa extradura de cartón muy resistente. Microperforado. Papel de 90 g/m². Optik Paper. 120 hojas. Cuadrícula de 5 mm. Sin margen. Recuadro de 4 colores. **El cuaderno.**



C

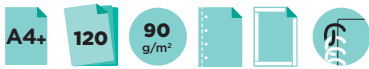

Cód. COLOR IMPRESIÓN
64890 VIVOS CUADRÍCULA 5 mm - 1 10,43€
64891 PASTEL RAYADO HORIZONTAL 1 5 10,43€

TAPA EXTRADURA EUROPEANBOOK TOUCH

Tapa extradura con tacto suave. 120 hojas. Papel de 90 g/m², extrablanco y satinado. Con un tacto suave y un acabado mate. OPTIK PAPER. Permite escribir por las dos caras. Microperforado. 5 colores de recuadro que permiten identificar rápidamente cada asignatura. Espiral simple a juego con el color de la tapa y el recuadro. Formato DIN A4+. Colores surtidos. **El cuaderno.**



D

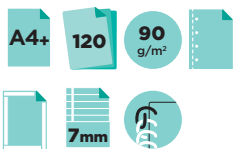

Cód.
77767 1 5 13,17€

TAPA PLÁSTICO EUROPEANBOOK 4

Cuaderno con doble espiral. Tapa fabricada en polipropileno. 120 hojas. Papel de 90 g/m² OPTIK PAPER. Permite escribir por las dos caras. La tinta no traspasa. Microperforado. Rayado horizontal. 4 taladros. 4 recuadros de color divididos por 3 separadores extraíbles. Con bolsa portahojas. Formato DIN A4+. Colores surtidos. **El cuaderno.**





A

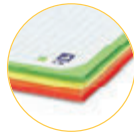

CÓD.	FORMATO	1	5	12,15€
74042	DIN A4+	-	1	12,15€
74041	DIN A5+	-	1	7,78€

TAPA PLÁSTICO EUROPEANBOOK LAGOON

Tapa de plástico translúcido muy resistente y ligera. Con espiral simple que permite girar las hojas 360°. Microperforado. 4 taladros. Papel de 90 g/m². Recuadros de colores. Optik Paper. 120 hojas. Cuadrícula de 5 mm. Sin margen. Recuadros de colores. **El cuaderno.**



B

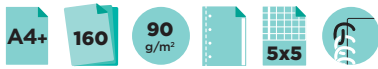

CÓD.	1	5	12,98€
64872	1	5	12,98€

TAPA PLÁSTICO EUROPEANBOOK 8 LIVE&GO

Diseño discreto, pero con un toque de color. Tapa de plástico opaco. 160 hojas. Papel de 90 g/m². Multisignatura, con 8 bandas de color. Bolsa portahojas. Microperforado. 4 taladros. OPTIK PAPER. Permite escribir por las dos caras. Cuadrícula de 5 mm. Formato DIN A4+. Tapa color negro. **El cuaderno.**



C

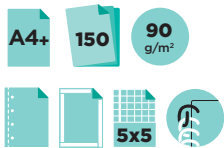

CÓD.	1	5	12,52€
154782	1	5	12,52€

TAPA EXTRADURA EUROPEANBOOK 10

Tapas extradura. Incluye pizarra blanca en el interior de las tapas para cálculos, anotaciones, borradores,... 4 taladros que permiten archivar fácilmente las hojas. Papel de 90 g/m² Optik Paper. 10 colores de recuadro. 150 hojas. Cuadrícula 5 mm. Formato DIN A4+. **El cuaderno.**



UNIDAD MÍNIMA DE VENTA



PERMITE APERTURA DE ENVASE



MEDIDAS: ANCHO X ALTO X PROFUNDIDAD

LIBRETAS ESCOLARES SERIE TAPA NEGRA

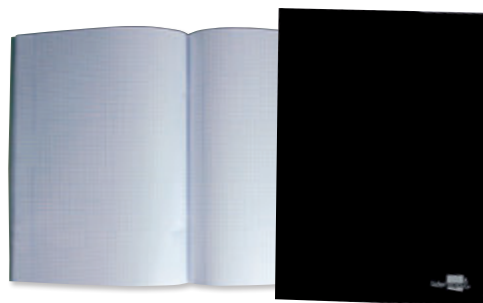
A

CÓD.	REF.	FORMATO	IMPRESIÓN			
54413	LA15	DIN A4	LISO*	1	10	2,62€
54415	LA17	DIN A5	CUADRÍCULA 5 mm	1	10	1,64€
54414	LA16	DIN A5	RAYADO HORIZONTAL	1	10	1,64€
54416	LA18	DIN A5	LISO*	1	10	1,64€

*Sin margen.

LIBRETA ESCOLAR GRAPADA NEGRA

Fabricada en cartoncillo impreso y plastificado brillo. 80 hojas. Doble margen. Papel de 60 g/m². Color negro. **La libreta.**

LIBRETAS ESCOLARES SERIE SMART

B

60
g/m²

CÓD.	REF.	FORMATO	IMPRESIÓN	Nº HOJAS			
24325	LA01	DIN A4	CUADRÍCULA 4 mm	32	-	1	1,66€
37576	LA02	DIN A4	CUADRÍCULA 4 mm	80	-	1	3,00€
10003	LA27	DIN A4	CUADRÍCULA 5 mm	80	1	10	3,00€
51710	LA12	DIN A4	RAYADO HORIZONTAL**	80	-	1	3,00€
22518	LB10	DIN A5	CUADRÍCULA 4 mm	16	1	10	0,87€
22521	LB11	DIN A5	CUADRÍCULA 6 mm	16	1	20	0,86€
24323	LB12	DIN A5	CUADRÍCULA 8 mm	16	1	20	0,86€
22522	LA03	DIN A5	PAUTA ESTRECHA 2,5 mm	16	1	20	0,86€
22523	LB14	DIN A5	PAUTA ANCHA 3,5 mm	16	1	10	0,87€
24322	LB02	DIN A5	CUADRÍCULA 3 mm	32	-	1	1,13€
22524	LB03	DIN A5	CUADRÍCULA 4 mm	32	-	1	1,15€
22527	LB04	DIN A5	CUADRÍCULA 6 mm	32	-	1	1,15€
24324	LB05	DIN A5	CUADRÍCULA 8 mm	32	-	1	1,15€
22528	LB08	DIN A5	PAUTA ESTRECHA 2,5 mm	32	-	1	1,15€
22529	LB07	DIN A5	PAUTA ANCHA 3,5 mm	32	-	1	1,15€
72698	LB57	DIN A5	RAYADO N°46*	32	-	1	1,15€
22525	LB06	DIN A5	RAYADO HORIZONTAL	32	-	1	1,15€
37577	LB01	DIN A5	CUADRÍCULA 4 mm	80	-	1	1,75€
10189	LA28	DIN A5	CUADRÍCULA 5 mm	80	1	10	1,54€
51711	LB34	DIN A5	RAYADO HORIZONTAL**	80	1	5	1,54€
63650	LB62	DIN A5 (APAISADO)	CUADRÍCULA 3 mm APAISADA	32	1	20	1,15€
24329	LB53	DIN A5 (APAISADO)	CUADRÍCULA 4 mm APAISADA	32	1	20	1,19€
68111	LB61	DIN A5 (APAISADO)	CUADRÍCULA 6 mm APAISADA	32	-	1	1,17€
77907	LB60	DIN A5 (APAISADO)	PAUTA ESTRECHA 2,5 mm APAISADA	32	-	1	1,16€

* SIN MARGEN. ** DOBLE MARGEN.

LIBRETA ESCOLAR GRAPADA SMART

Tapa de 250 g/m² fabricada en cartoncillo impreso y plastificado brillo. Papel de 60 g/m². Contienen etiqueta en la portada para rellenar con datos. Con margen. Colores surtidos. **La libreta.**



MANIPULADOS DE PAPEL Y SOBRES

LIBRETAS ESCOLARES SERIE SCRIPTUS



A

48 90 g/m²



CÓD.	REF.	FORMATO	IMPRESIÓN			
52157	LA05	DIN A4	CUADRÍCULA 3 mm	1	5	3,18€
52158	LA06	DIN A4	CUADRÍCULA 4 mm	1	5	3,18€
63826	LA24	DIN A4	CUADRÍCULA 5 mm	1	5	3,29€
52159	LA07	DIN A4	CUADRÍCULA 6 mm	1	5	3,18€
52160	LA08	DIN A4	CUADRÍCULA 8 mm	1	5	3,18€
53704	LB38	DIN A4	RAYADO N°46 *	1	5	3,18€
48472	LA11	DIN A4	RAYADO HORIZONTAL	1	5	3,18€
48474	LA10	DIN A4	PAUTA ESTRECHA 2,5 mm	1	5	3,18€
48473	LA09	DIN A4	PAUTA ANCHA 3,5 mm	1	5	3,18€
52198	LB31	DIN A4	LISO *	1	5	3,18€
63827	LA25	DIN A4	RAYADO MONTESSORI 3,5 mm	1	5	3,29€
63828	LA26	DIN A4	RAYADO MONTESSORI 5 mm	1	5	3,29€
52162	LB16	DIN A5+	CUADRÍCULA 3 mm	1	5	2,07€
52163	LB17	DIN A5+	CUADRÍCULA 4 mm	1	5	2,07€
63829	LB63	DIN A5+	CUADRÍCULA 5 mm	1	5	2,07€
52164	LB18	DIN A5+	CUADRÍCULA 6 mm	1	5	2,07€
52165	LB19	DIN A5+	CUADRÍCULA 8 mm	1	5	2,07€
72245	LA19	DIN A5+	RAYADO N° 46 *	1	5	2,07€
48480	LB22	DIN A5+	RAYADO HORIZONTAL	1	5	2,07€
48481	LB20	DIN A5+	PAUTA ANCHA 3,5 mm	1	5	2,07€
52199	LB32	DIN A5+	LISO *	1	5	2,07€
63830	LB64	DIN A5+	RAYADO MONTESSORI 3,5 mm	1	5	2,26€
63831	LB65	DIN A5+	RAYADO MONTESSORI 5 mm	1	5	2,26€



* Sin margen.

LIBRETA ESCOLAR GRAPADA SCRIPTUS

Tapa de papel estucado de 270 g/m² y plastificado brillo. 48 hojas. Papel 90 g/m² de óptima calidad. Muy resistente. No traspasa la tinta. Con margen. Colores surtidos. **La libreta.**

LIBRETAS ESCOLARES SERIE 360°



B

CALIDAD PRECIO



CÓD.	REF.	FORMATO	IMPRESIÓN	COLOR			
05166	LF19	DIN A4	CUADRÍCULA 3 mm	INTENSOS	1	8	3,53€
64807	LF01	DIN A4	CUADRÍCULA 4 mm	INTENSOS	-	1	3,53€
05086	LF11	DIN A4	RAYADO HORIZONTAL	INTENSOS	1	8	3,53€
05087	LF12	DIN A4	LISO SIN MARGEN	INTENSOS	1	8	3,53€
05167	LF20	DIN A4	RAYADO N° 46 *	INTENSOS	1	8	3,53€
05090	LF14	DIN A4	PAUTA ANCHA 3,5 mm	INTENSOS	1	8	3,53€
05089	LF13	DIN A4	PAUTA ESTRECHA 2,5 mm	INTENSOS	1	8	3,53€
163666	LF23	DIN A4	CUADRÍCULA 4 mm	PASTEL	-	1	3,71€
163667	LF24	DIN A4	LISO	PASTEL	-	1	3,71€
05168	LF21	DIN A5	CUADRÍCULA 3 mm	INTENSOS	1	8	2,20€
64809	LF03	DIN A5	CUADRÍCULA 4 mm	INTENSOS	1	8	2,20€
05162	LF15	DIN A5	RAYADO HORIZONTAL	INTENSOS	1	8	2,20€
05163	LF16	DIN A5	LISO	INTENSOS	1	8	2,20€
05169	LF22	DIN A5	RAYADO N° 46 *	INTENSOS	1	8	2,20€
05165	LF18	DIN A5	PAUTA ANCHA 3,5 mm	INTENSOS	1	8	2,20€
05164	LF17	DIN A5	PAUTA ESTRECHA 2,5 mm	INTENSOS	1	8	1,77€
163670	LF27	DIN A5	CUADRÍCULA 4 mm	PASTEL	-	1	2,02€
163671	LF28	DIN A5	LISO	PASTEL	-	1	2,50€

48 90 g/m²
360°



*Sin margen.

LIBRETA ESCOLAR GRAPADA 360°

Libreta con tapa de plástico flexible y resistente. Se puede abrir completamente para una mayor comodidad. 48 hojas. Papel de 90 g/m². Con margen. Colores surtidos. **La libreta.**



UNIDAD MÍNIMA DE VENTA



PERMITE APERTURA DE ENVASE



MEDIDAS: ANCHO X ALTO X PROFUNDIDAD

MANIPULADOS DE PAPEL Y SOBRES

LIBRETAS ESCOLARES OXFORD



A

1



48

90 g/m²

2

1

CÓD.	FORMATO	COLORES	IMPRESIÓN			
77760	DIN A6	SURTIDOS	CUADRÍCULA 5 mm	1	10	2,83€
77761	DIN A5	SURTIDOS	CUADRÍCULA 4 mm	1	10	3,27€
77237	DIN A5	SURTIDOS	RAYADO HORIZONTAL	1	10	3,27€
77236	DIN A5	■ NEGRO	RAYADO HORIZONTAL	1	10	3,27€
77762	DIN A4	SURTIDOS	CUADRÍCULA 4 mm	1	10	5,92€
77240	DIN A4	SURTIDOS	CUADRÍCULA 5 mm	1	10	5,92€
77238	DIN A4	SURTIDOS	RAYADO HORIZONTAL	1	10	5,92€
77763	DIN A4	SURTIDOS	LISO	1	10	5,92€
77241	DIN A4	■ NEGRO	CUADRÍCULA 5 mm	-	1	5,92€
77239	DIN A4	■ NEGRO	RAYADO HORIZONTAL	1	10	5,92€



OPEN FLEX®



LIBRETA GRAPADA OPEN FLEX

Libreta grapada con tapas de plástico translúcido de gran resistencia. OPENFLEX: con apertura 180° para una máxima comodidad de escritura. 48 hojas. Con una página de guarda. Papel de 90 g/m². OPTIK PAPER: permite escribir por las dos caras. La tinta no traspasa. **La libreta.**



B

48

90 g/m²

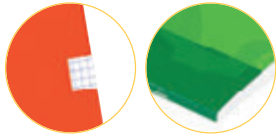

CÓD.	FORMATO	IMPRESIÓN			
49372	DIN A4	CUADRÍCULA 4 mm	1	10	4,86€
49376	DIN A4	RAYADO HORIZONTAL	1	10	4,86€
49374	DIN A4	PAUTA ESTRECHA 2,5 mm	1	10	4,86€
49373	DIN A5	CUADRÍCULA 4 mm	1	10	2,68€

LIBRETA GRAPADA

Tapas plastificadas. Con dibujo del rayado en la tapa para identificarlo fácilmente. 48 hojas. Papel de 90 g/m². OPTIK PAPER: permite escribir por las dos caras. La tinta no traspasa. Con margen. **La libreta.**

LIBRETAS ÍNDICE



C

4º

24

70 g/m²



CÓD.	REF.			
37500	IF01	-	12	1,84€

LIBRETA ÍNDICE

Tapa de cartonillo impreso. Índice flexible. Tamaño cuarto (207 x 154 mm). Papel de 70 g/m². Grapadas. 24 hojas. Colores surtidos. **La libreta.**

LIBRETAS ENCOLADAS



A5

224

90 g/m²

D

CÓD.	COLOR			
155756	■ AZUL	-	1	15,15€
155757	■ CIRUELA	-	1	15,15€
155759	■ ROSA	-	1	15,15€
155760	■ VERDE	-	1	15,15€



LIBRETA TAPA SÍMIL PIEL

Libreta encolada con cierre de gomillas y tapa símil-piel. Rayado punteado. Formato DIN A5. 90 g/m². **La libreta.**



LIBRETAS ENCOLADAS

liderpape



120 70 g/m²

CÓD.	REF.	FORMATO	COLOR	IMPRESIÓN			
36102	LB39	DIN A5	AZUL	CUADRÍCULA 4 mm	-	1	7,96€
36103	LB40	DIN A5	NEGRO	CUADRÍCULA 4 mm	-	1	7,96€
36101	LB41	DIN A5	ROJO	CUADRÍCULA 4 mm	-	1	7,96€
36899	LB43	DIN A5	AZUL	RAYADO HORIZONTAL	-	1	7,96€
36900	LB44	DIN A5	NEGRO	RAYADO HORIZONTAL	-	1	7,96€
36901	LB45	DIN A5	ROJO	RAYADO HORIZONTAL	-	1	7,96€
37496	LB47	DIN A5	NEGRO	ÍNDICE	-	1	8,97€
58611	LB50	DIN A5	SURTIDOS	LISO	-	1	7,96€
36107	LD02	DIN A6	NEGRO	CUADRÍCULA 4 mm	-	1	5,37€
36105	LD03	DIN A6	ROJO	CUADRÍCULA 4 mm	-	1	5,37€
36895	LD05	DIN A6	AZUL	RAYADO HORIZONTAL	-	1	5,37€
36896	LD06	DIN A6	NEGRO	RAYADO HORIZONTAL	-	1	5,37€
36898	LD08	DIN A6	VERDE	RAYADO HORIZONTAL	-	1	5,37€
37497	LD09	DIN A6	AZUL	ÍNDICE	-	1	5,90€
58612	LB51	DIN A6	SURTIDOS	LISO	-	1	5,37€
37498	LG09	DIN A7	ROJO	ÍNDICE	-	1	4,35€



LIBRETA TAPA SÍMIL PIEL

Cuaderno encolado con cierre de gomillas. Perfecta para llevar encima, tomar apuntes, hacer bocetos, plasmar cualquier idea. Tapa símil-piel flexible de 1,75 mm de espesor. 120 hojas. 70 g/m². Sin margen. **La libreta.**

liderpape

B

A5 96 70 g/m²

CÓD.	REF.			
166146	LB66	-	1	5,92€

LIBRETA ECOUSE

Libreta encolada 100% reciclada. 96 hojas. 70 g/m². Rayado horizontal. Con gomilla y marcapáginas. Ideal para tomar notas y llevarla a todos lados, respetuosa con el medioambiente. Formato DIN A5. **La libreta.**



ECO

NEW

antartik®

C

A5+ 48 90 g/m²

CÓD.	REF.	IMPRESIÓN			
166634	LB70	CUADRÍCULA 5 mm	1	12	2,66€
166635	LB71	CUADRÍCULA 4 mm	1	12	2,66€
166636	LB72	RAYADO HORIZONTAL	1	12	2,66€
167204	LB73	LISO*	1	12	2,66€

*Sin margen.

LIBRETA COSIDA ANTARTIK

Libreta cosida con tapa de papel estucado impreso de 350 g/m² y plastificado en polietileno mate antirroce con reserva brillo. 48 hojas. Papel extrablanco de 90 g/m² ultrasuave, hace la escritura mucho más fluida. La tinta no traspasa. Colores surtidos. Formato DIN A5+. **La libreta.**



NEW

Clairefontaine

D

96 90 g/m²

CÓD.	FORMATO	COLOR	IMPRESIÓN			
78611	DIN A4	KRAFT MARRÓN	CUADRÍCULA 5 mm	-	1	10,26€
78615	DIN A4	NEGRO	CUADRÍCULA 5 mm	-	1	10,26€
78612	DIN A4	KRAFT MARRÓN	RAYADO HORIZONTAL	-	1	10,26€
78616	DIN A4	NEGRO	RAYADO HORIZONTAL	-	1	10,26€
63259	DIN A4	KRAFT MARRÓN	LISO	-	1	11,57€
63261	DIN A4	NEGRO	LISO	-	1	11,57€
78613	DIN A5	KRAFT MARRÓN	CUADRÍCULA 5 mm	-	1	6,48€
78617	DIN A5	NEGRO	CUADRÍCULA 5 mm	-	1	6,48€
78614	DIN A5	KRAFT MARRÓN	RAYADO HORIZONTAL	-	1	6,48€
78618	DIN A5	NEGRO	RAYADO HORIZONTAL	-	1	6,48€
63260	DIN A5	KRAFT MARRÓN	LISO	-	1	7,30€
63262	DIN A5	NEGRO	LISO	-	1	7,30€

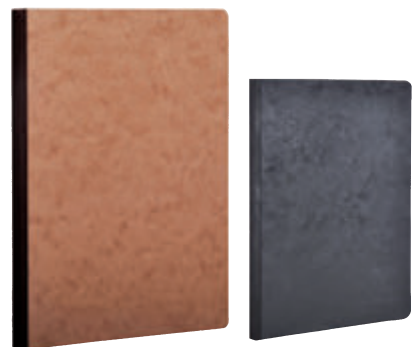

ECO

TOP

LIBRETA TAPA CARTULINA - ENCOLADA

Cuaderno encolado con lomo de tela. Perfecto para el día a día y para llevar a cualquier parte. Tapa de cartulina coloreada en pasta, grano piel. 96 hojas. Papel vitela aterciopelado de 90 g/m². **La libreta.**



UNIDAD MÍNIMA DE VENTA



PERMITE APERTURA DE ENVASE



MEDIDAS: ANCHO X ALTO X PROFUNDIDAD

LIBRO DE FIRMAS



A



cód.

57052 - 1 68,22€

LIBRO DE FIRMAS

Libro de firmas con tapa acolchada fabricada en símil piel, rematado con cosido en toda la vuelta. 80 hojas lisas en color crema. Incluye pasapáginas. Medidas: 305 x 210 mm. **El libro.**

BLOCS DE NOTAS



80

60 g/m²

B



CALIDAD PRECIO

CÓD.	REF.	FORMATO	IMPRESIÓN		
03343	BN01	DIN A4	CUADRÍCULA 4 mm *	-	1 3,46€
48397	BN14	DIN A4	RAYADO HORIZONTAL *	-	1 3,46€
03341	BN02	DIN A4	LISO *	-	1 3,46€
03321	BN03	DIN A5	CUADRÍCULA 4 mm	1	6 1,80€
48396	BN13	DIN A5	RAYADO HORIZONTAL	1	6 1,80€
03319	BN04	DIN A5	LISO	1	6 1,80€
03323	BN05	DIN A6	CUADRÍCULA 4 mm	1	10 0,94€
48395	BN12	DIN A6	RAYADO HORIZONTAL	1	10 0,94€
03322	BN06	DIN A6	LISO	1	10 0,94€
10438	BN07	DIN B7	CUADRÍCULA 4 mm	1	10 0,89€
10437	BN08	DIN B7	LISO	1	10 0,83€
02608	BN09	DIN A7	CUADRÍCULA 4 mm	1	10 0,67€
48394	BN11	DIN A7	RAYADO HORIZONTAL	1	10 0,72€
10436	BN10	DIN A7	LISO	1	10 0,68€

BLOC DE NOTAS PERFORADO

Tapa de cartoncillo impreso de 250 g/m². 80 hojas. Papel de 60 g/m². Perforado. **El bloc.**

*Sin perforar.



80

60 g/m²

C

CÓD.	REF.	FORMATO	IMPRESIÓN		
70018	BN21	DIN A4	CUADRÍCULA 4 mm	1	5 3,71€
70019	BN22	DIN A4	LISO	1	5 3,71€
70016	BN19	DIN A5	CUADRÍCULA 4 mm	1	6 1,90€
70017	BN20	DIN A5	LISO	1	6 1,90€
70014	BN17	DIN A6	CUADRÍCULA 4 mm	1	10 1,02€
70015	BN18	DIN A6	LISO	1	10 1,02€
70012	BN15	DIN A7	CUADRÍCULA 4 mm	1	10 0,68€
70013	BN16	DIN A7	LISO	1	10 0,68€

BLOC DE NOTAS PERFORADO SIN TAPA

Perforado. Sin tapa. Con lomo encolado. 80 hojas. Papel de 60 g/m². Formato apaisado. **El bloc.**

SIN TAPA



D



cód. REF.

22550 PR03 - 1 3,52€

BLOC DE NOTAS ENCOLADO

DIN A4. 50 hojas. Papel de 60 g/m². Rayado horizontal. Con margen. Hojas amarillas. **El bloc.**

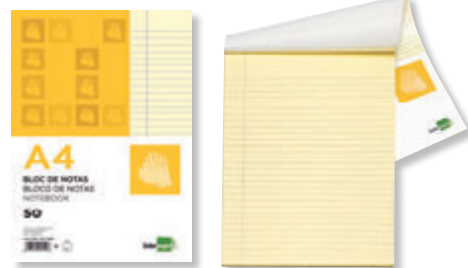

E

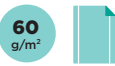

CÓD.	REF.	IMPRESIÓN		
32457	PR01	CUADRÍCULA 5 mm	-	1 2,77€
32458	PR02	RAYADO HORIZONTAL	-	1 2,77€

BLOC DE NOTAS ENCOLADO

DIN A4. 80 hojas. Encolado. Doble margen. Papel de 60 g/m². **El bloc.**



F



CÓD.	FORMATO		
155109	DIN A4	-	1 6,74€
155110	DIN A5	-	1 3,70€

BLOC DE NOTAS

Bloc de notas. Tapa resistente e impermeable en color negro. 80 hojas. 80 g/m². Microperforadas en la parte superior para poder separarlas fácilmente. Impresión de puntos de 5 mm. **El bloc.**





A

CÓD.	REF.	FORMATO	IMPRESIÓN	TALADROS	MARGEN			
12016	RF02	DIN A4	CUADRÍCULA 4 mm	-	SI	-	1	2,39€
08260	RF03	DIN A4	CUADRÍCULA 3 mm	4	SI	-	1	2,26€
10412	RF01	DIN A4	CUADRÍCULA 4 mm	4	SI	-	1	2,26€
08181	RF16	DIN A4	CUADRÍCULA 4 mm *	4	SI	-	1	2,29€
05736	RF04	DIN A4	CUADRÍCULA 6 mm	4	SI	-	1	2,39€
05704	RF05	DIN A4	CUADRÍCULA 8 mm	4	SI	-	1	2,39€
53869	RF22	DIN A4	RAYADO Nº46	4	NO	-	1	2,39€
11858	RF06	DIN A4	RAYADO HORIZONTAL	4	SI	-	1	2,39€
27780	RF07	DIN A4	PAUTA ANCHA 3,5 mm	4	SI	-	1	2,26€
13899	RF08	DIN A4	PAUTA ESTRECHA 2,5 mm	4	SI	-	1	2,26€
10415	RF09	DIN A4	MILIMETRADO	4	NO	-	1	2,39€
06822	RF10	DIN A4	LISO	4	NO	-	1	2,39€
18646	RF11	DIN A4	CUADRÍCULA 4 mm	16	SI	-	1	2,26€
18817	RF12	DIN A4	RAYADO HORIZONTAL	16	NO	-	1	2,39€
18894	RF13	DIN A4	PAUTA ESTRECHA 2,5 mm	16	NO	-	1	2,39€
18657	RF14	DIN A4	MILIMETRADO	16	NO	-	1	2,39€
08811	RC02	CUARTO APAISADO	CUADRÍCULA 3 mm	2	SI	-	1	1,58€
06759	RC01	CUARTO APAISADO	CUADRÍCULA 4 mm	2	SI	-	1	1,58€
08275	RC03	CUARTO APAISADO	CUADRÍCULA 6 mm	2	SI	-	1	1,58€
08290	RC04	CUARTO APAISADO	CUADRÍCULA 8 mm	2	SI	-	1	1,58€
29675	RC05	CUARTO	CUADRÍCULA 3 mm	6	SI	-	1	1,58€
29676	RC06	CUARTO	CUADRÍCULA 4 mm	6	SI	-	1	1,58€
29677	RC07	CUARTO	CUADRÍCULA 6 mm	6	SI	-	1	1,58€
29678	RC08	CUARTO	CUADRÍCULA 8 mm	6	SI	-	1	1,58€
54538	RC19	CUARTO	RAYADO Nº46	6	SI	-	1	1,58€
29679	RC09	CUARTO	RAYADO HORIZONTAL	6	SI	-	1	1,58€
29683	RC10	CUARTO	PAUTA ANCHA 3,5 mm	6	SI	-	1	1,58€
29680	RC11	CUARTO	PAUTA ESTRECHA 2,5 mm	6	SI	-	1	1,58€
29681	RC12	CUARTO	MILIMETRADO	6	NO	-	1	1,58€
29682	RC13	CUARTO	LISO	6	NO	-	1	1,58€

* 80 hojas.

RECAMBIO DE ANILLAS 60 g/m². 100 HOJAS

Por su completa gama, es un complemento ideal para la utilización escolar. **El recambio de 100 hojas.**

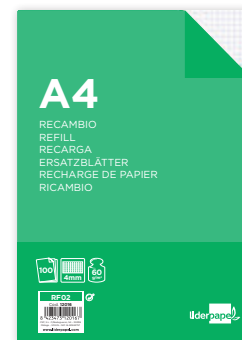

B

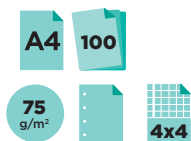

CÓD.	REF.			
50019	RF18	-	1	3,72€

RECAMBIO DE ANILLAS 75 g/m². 100 HOJAS

DIN A4. 4 taladros. Papel de 75 g/m². La tinta no traspasa. Cuadrícula 4 mm. Con margen. **El recambio de 100 hojas.**



C



CÓD.	REF.	FORMATO	IMPRESIÓN	TALADROS	GRAMAJE			
49752	RE01	DIN A4	CUADRÍCULA 5 mm	4	80 g/m ²	-	1	4,09€
52397	RE03	DIN A4	RAYADO HORIZONTAL	4	70 g/m ²	-	1	4,09€
52705	RE04	DIN A5	CUADRÍCULA 5 mm	6	75 g/m ²	-	1	2,82€
52394	RE02	DIN A5	RAYADO HORIZONTAL	6	80 g/m ²	-	1	2,82€

RECAMBIO DE ANILLAS. 120 HOJAS

Bandas de 5 colores. Sin margen. **El recambio de 120 hojas.**



D



CÓD.	REF.	IMPRESIÓN			
72246	RE05	CUADRÍCULA 5 mm	-	1	3,80€
72247	RE06	RAYADO HORIZONTAL	-	1	3,80€

RECAMBIO DE ANILLAS 100 g/m². 100 HOJAS

DIN A4. 4 taladros. 5 bandas de color. Papel de 100 g/m² extrafuerte. La tinta no traspasa. **El recambio de 100 hojas.**

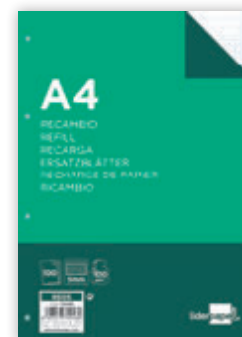

UNIDAD MÍNIMA DE VENTA



PERMITE APERTURA DE ENVASE



MEDIDAS: ANCHO X ALTO X PROFUNDIDAD

RECAMBIOS DE ANILLAS



100

100 g/m²



A

CÓD.	REF.	FORMATO	IMPRESIÓN	TALADROS			
166030	RF27	DIN A4	CUADRÍCULA 3 mm	4	-	1	3,72€
47116	RA05	DIN A4	CUADRÍCULA 4 mm	4	-	1	3,72€
29104	RA01	DIN A4	CUADRÍCULA 5 mm**	4	-	1	3,72€
29105	RA02	DIN A4	RAYADO HORIZONTAL**	4	-	1	3,72€
79689	RA09	DIN A4	RAYADO HORIZONTAL	4	-	1	3,80€
47118	RA04	DIN A4	MILIMETRADO	4	-	1	3,72€
47119	RA07	DIN A4	PAUTA ESTRECHA 2,5 mm	4	-	1	3,72€
29106	RA03	DIN A4	LISO**	4	-	1	3,72€
47117	RA06	DIN A4	LISO*	4	-	1	3,83€
79648	RA08	DIN A4	RAYADO N°46*	4	-	1	3,80€
29107	RB01	DIN A5	CUADRÍCULA 5 mm**	6	-	1	2,66€
29108	RB02	DIN A5	RAYADO HORIZONTAL**	6	-	1	2,66€
29109	RB03	DIN A5	LISO**	6	-	1	2,66€



CALIDAD PRECIO

RECAMBIO DE ANILLAS 100 g/m². 100 HOJAS

Con margen. Papel extrafuerte, la tinta no traspasa. **El recambio de 100 hojas.**

* Sin margen.
** Doble margen.



B

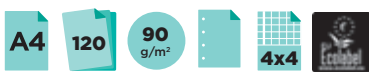

CÓD.	N° HOJAS			
77771	100+20 GRATIS	-	1	4,97€
154780	200+50 GRATIS	-	1	8,22€



ECO

RECAMBIO DE ANILLAS 90 g/m².

DIN A4. Papel de calidad Optik Paper. 4 taladros. Cuadrícula de 4 mm. Con margen. **El recambio.**



C

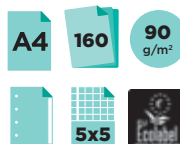

CÓD.			
152541	-	1	9,37€

RECAMBIO DE ANILLAS DE 90 g/m². 160 HOJAS

DIN A4. Recambio de 160 hojas de 90 g/m². Cuadrícula de 5 mm. 4 taladros. Con bandas de 10 colores. **El recambio de 160 hojas.**



ECO

multifin

50

90 g/m²

D

FOLIO. RECAMBIO 3005.

F ^o	CÓD.	IMPRESIÓN			
	06842	CUADRÍCULA 4 mm	1	5	3,52€
	06854	LISO	1	5	3,52€

CUARTO. RECAMBIO 3002.

4 ^o	CÓD.	IMPRESIÓN			
	06840	CUADRÍCULA 4 mm	1	5	2,16€
	06857	LISO	1	5	2,16€

RECAMBIO DE ANILLAS 90 g/m². 50 HOJAS.

Multitaladro sin numerar. Papel 90 g/m². **El recambio de 50 hojas.**

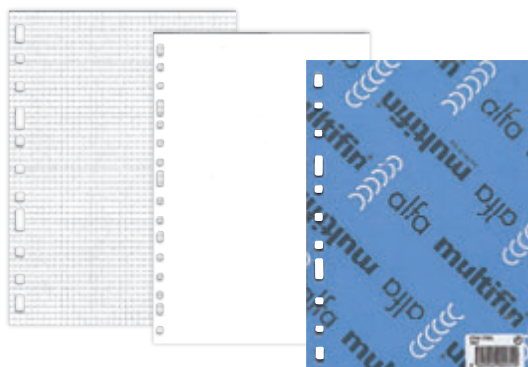

BLOCS RECAMBIO ENCOLADO



A



CÓD.	REF.	BANDA DE COLOR Y CUADRÍCULA			
32186	BR02	GRIS	1	5	4,84€
32385	BR03	NARANJA	1	5	4,84€
32383	BR04	ROJO	1	5	4,84€
32384	BR05	VERDE	1	5	4,84€

BLOC RECAMBIO ENCOLADO

DIN A4. Papel de 70 g/m². 1 banda de color y cuadrícula de color. 5 colores distintos. Se puede utilizar como bloc o como recambio. 4 taladros. **El bloc de 100 hojas.**



B



CÓD.	REF.	COLOR			
73784	BR09	AZUL	-	1	9,48€
73783	BR08	NARANJA	-	1	9,48€
73785	BR10	ROJO	-	1	9,48€
74337	BR11	ROSA	-	1	9,48€
73782	BR07	VERDE	-	1	9,48€

BLOC RECAMBIO ENCOLADO

DIN A4. Cuadrícula de 5 mm. Papel de 100 g/m². 1 banda de color en todo el contorno de la hoja. Se puede utilizar como bloc o como recambio. 4 taladros. **El bloc de 100 hojas.**



BLOCS DE CARTAS



C



CÓD.	REF.			
00656	CR05	1	20	2,22€

BLOC DE CARTAS

Holandesa. Papel de 60 g/m². Rayado horizontal. Encolado. Enlomado. Indicado para escribir cartas. **El bloc de 40 hojas.**



LIBRO DE HOJAS DE RECLAMACIÓN



D

A4

CÓD.	REF.			
77739	LQ01	-	1	7,91€

LIBRO DE HOJAS DE RECLAMACIÓN

Formato DIN A4 apaisado. Libro hojas de reclamación de la Junta de Andalucía. Contiene 25 juegos de original + 2 copias. **El libro.**



UNIDAD MÍNIMA DE VENTA



PERMITE APERTURA DE ENVASE



MEDIDAS: ANCHO X ALTO X PROFUNDIDAD



TIPOS DE LIBROS DE ACTAS / CONTABILIDAD

SIN NUMERAR (S):

No llevan número de páginas ni número de folio.

FOLIADO (F):

Cada folio/hoja va numerada (sólo una cara de la página).

PAGINADO (P):

Cada cara va numerada.

LIBROS DE ACTAS

liderpape

A



A4 100 102 g/m²

CÓD. REF. 162858 AT02 - 1 14,88€

LIBRO DE ACTAS

Libro con hojas móviles taladradas y numeradas. Utilizable en impresora. Cubiertas en plástico color burdeos. Mecanismo: con caja archivadora, 15 anillas de 25 mm de diámetro. Papel de 102 g/m². 100 hojas lisas foliadas. Formato DIN A4. **El libro.**

CALIDAD PRECIO

M[®] MIQUELRIUS

B



A4 100 102 g/m²

CÓD. 20575 - 1 25,31€

LIBRO DE ACTAS

Hojas móviles taladradas y numeradas. Utilizable en impresora. Cubiertas en plástico color burdeos. Mecanismo: 15 anillas de 25 mm de diámetro. Papel de 102 g/m². 100 hojas lisas foliadas. Formato DIN A4. **El libro.**

TOP

liderpape

C

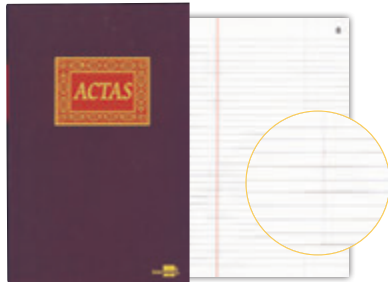

F^o 100 100 g/m²

CÓD. REF. 37501 AT01 - 1 15,29€

LIBRO DE ACTAS

Forrado en tela con lomo engomado. Papel registro de 100 g/m². Foliado. Medidas: 220 x 315 mm. 100 hojas. Tamaño folio natural. **El libro.**

M[®] MIQUELRIUS

D



F^o 102 g/m²

CÓD. HOJAS 04593 50 - 1 18,34€
04594 100 - 1 25,02€

LIBRO DE ACTAS

Libro forrado en tela con lomo engomado. Papel registro de 102 g/m². Foliado. Medidas: 220 x 315 mm. Tamaño folio natural. **El libro.**

TOP

LIBROS DE CONTABILIDAD

M[®] MIQUELRIUS

E



F^o 100 102 g/m²

CÓD.	IMPRESIÓN	TIPO		
04601	CAJA (ENTRADA Y SALIDA)	F	- 1	29,13€
04613	CTAS. CTES. (DEBE, HABER Y SALDO)	P	- 1	29,13€
04622	DIARIO DOBLE	F	- 1	29,05€
04680	FACTURAS EMITIDAS - I.V.A. Nº 64	F	- 1	32,19€
04679	FACTURAS RECIBIDAS - I.V.A. Nº 65	F	- 1	32,17€
04683	HORIZONTAL	F	- 1	17,75€

LIBROS DE CONTABILIDAD

Libros forrados en tela con lomo engomado. Papel registro de 102 g/m². 100 hojas. Tamaño folio natural. **El libro.**

M[®] MIQUELRIUS

F



4^o 100 90 g/m²

CÓD.	IMPRESIÓN	TIPO		
04596	CAJA (ENTRADA Y SALIDA)	F	- 1	24,20€
04611	CTAS. CTES. (DEBE, HABER Y SALDO)	P	- 1	22,65€

LIBROS DE CONTABILIDAD

Papel registro de 90 g/m². Tamaño 4^o apaisado. 100 hojas. **El libro.**



LIBROS DE CONTABILIDAD

M@ MIQUELRIUS

A



Fº

100

102 g/m²

CÓD.	IMPRESIÓN	Nº	TIPO			
04648	REGISTROS DE SOCIOS	13	F	-	1	32,17€
04637	ENTRADA DE CORRESPONDENCIA	42	S	-	1	32,17€
04668	SALIDA CORRESPONDENCIA	43	S	-	1	32,17€
04663	INGRESOS Y GASTOS	61	F	-	1	32,17€

LIBROS DE CONTABILIDAD

Tamaño folio apaisado. 100 hojas. **El libro.**

liderpaper

B

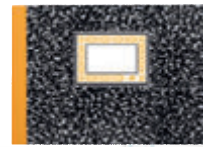

CALIDAD
PRECIO

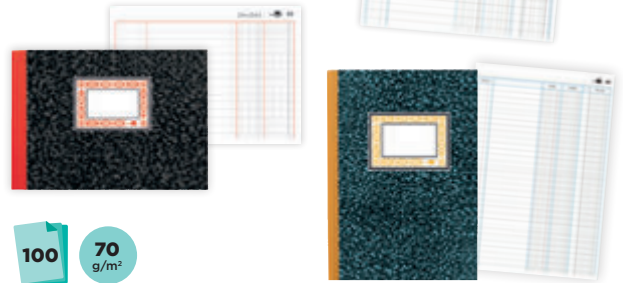

100

70 g/m²

CÓD.	REF.	IMPRESIÓN	FORMATO			
166037	LH03	CAJA (ENTRADA Y SALIDA)	CUARTO APAISADO	-	1	7,27€
162860	LH02	CTAS. CTES. (DEBE, HABER Y SALDO)	CUARTO APAISADO	-	1	5,54€
162859	LH01	CTAS. CTES. (DEBE, HABER Y SALDO)	FOLIO	-	1	10,96€

LIBROS CARTONÉ

Cuaderno de cartón forrado con papel jaspeado y lomo de tela engomado. Papel de 70 g/m². 100 hojas. **El libro.**

DOHE

C

4º

100

70 g/m²

CÓD.



20238 - 1 11,34€

LIBROS CARTONÉ

Cuadernos de cartón forrado de papel jaspeado y lomo engomado. Impresión: caja (entrada y salida). Papel de 70 g/m². Tamaño cuarto apaisado (207 x 154 mm). 100 hojas. **El libro.**



ECO

M@ MIQUELRIUS

D

100

70 g/m²

CÓD.	IMPRESIÓN	TAMAÑO	TIPO			
02549	CUADRÍCULA 4 mm	FOLIO NATURAL	S	-	1	12,86€
02558	CTAS. CTES. (DEBE, HABER Y SALDO)	FOLIO NATURAL	P	-	1	19,46€
02565	RAYADO HORIZONTAL	FOLIO NATURAL	S	-	1	12,86€
02563	RAYADO HORIZONTAL	FOLIO APAISADO	S	-	1	12,86€
02554	MAYOR (DEBE Y HABER)	FOLIO NATURAL	F	-	1	19,46€
02555	CUADRÍCULA 4 mm	CUARTO NATURAL	S	-	1	9,52€
02559	CTAS. CTES. (DEBE, HABER Y SALDO)	CUARTO APAISADO	P	-	1	11,80€
02564	RAYADO HORIZONTAL	CUARTO NATURAL	S	-	1	9,52€
02551	CAJA (ENTRADA Y SALIDA)	CUARTO APAISADO	F	-	1	10,51€
03812	CUADRÍCULA 8 mm (ÍNDICES)	CUARTO NATURAL	-	-	1	13,01€

LIBROS CARTONÉ

Cuadernos de cartón forrado de papel jaspeado y lomo de tela engomado. Papel de 70 g/m². 100 hojas. **El libro.**

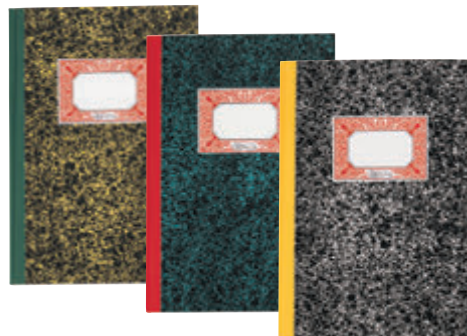

TOP

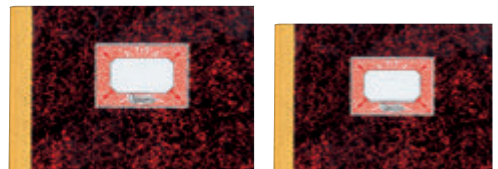

M@ MIQUELRIUS

E

4º

50

102 g/m²

CÓD.



20920 - 1 8,15€

CUADERNO DE VENCIMIENTOS

Encuadernación de espiral. Papel de 102 g/m². 4º natural (151 x 220 mm). Cubiertas en cartulina de 330 g/m². 50 hojas. **El libro.**



UNIDAD MÍNIMA DE VENTA



PERMITE APERTURA DE ENVASE



MEDIDAS: ANCHO X ALTO X PROFUNDIDAD

RECAMBIOS DE CONTABILIDAD

multifin

A

50 90 g/m²

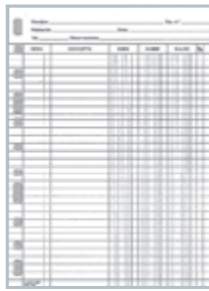

CÓD.	TAMAÑO	📦	📦	
06834	CUARTO NATURAL	1	5	3,16€
06836	CUARTO APAISADO	-	1	3,16€
06835	FOLIO NATURAL	1	5	5,60€
06837	FOLIO APAISADO	1	5	5,60€

RECAMBIO CUENTAS CORRIENTES DE ANILLAS

Multitablero. Sin numerar. Papel de 90 g/m². 50 hojas. Cuentas corrientes. **El recambio.**

LIBROS DE SUBCONTRATACIÓN

M MIQUELRIUS

TOP

B



Fº 10 70 g/m²



CÓD.	IDIOMA	📦	📦	
39024	CASTELLANO	-	1	5,40€
39253	CATALÁN	-	1	5,40€
39254	EUSKERA	-	1	5,40€
39255	GALLEGO	-	1	5,40€

LIBRO SUBCONTRATACIÓN

Cubierta subtulina de 210 g/m². 70 g/m². Formato apaisado. Con papel autocopia. Juego de 10 hojas. Tamaño folio. **El libro.**

LIBROS DE VISITAS

liderpape

C

A4 100 57 g/m² Duplo



CÓD.	REF.	📦	📦	
52257	LV01	-	1	2,32€

LIBRO DE VISITAS

Cubierta en cartoncillo 250 g/m², plastificada impresa a 2 colores. Encuadernación rústica. Las hojas amarillas están perforadas para que el inspector pueda llevarse la copia. Las blancas no han de estar perforadas. 100 hojas de papel autocopiativo (50 blancas y 50 amarillas), numeradas en papel de 57 g/m². Formato DIN A4. **El libro.**

LIBROS DE REGISTRO DE JORNADA

liderpape

D

A4 120 90 g/m²



CÓD.	REF.	📦	📦	
162186	LV05	-	1	8,29€

LIBRO DE REGISTRO DE JORNADA

Libro para registro de jornada de empleados. Se pueden registrar hasta 10 trabajadores diferentes para el año completo. 1 mes por página. Ideal para pequeñas empresas y autónomos. Espacio para registro de horas, recuento horas totales ordinarias y extraordinarias y firma del trabajador. 120 hojas. Papel blanco de 90 g/m². Formato DIN A4. **El libro.**

ROLLOS DE SUMADORAS

E

	CÓD.	ANCHO	DIÁMETRO	TIPO	PAPEL	MARCA	📦	📦	
	35091	44 mm	70 mm	TÉRMICO	58 g/m ²	Q-CONNECT®	-	10	2,62€
ECO	156038	44 mm	70 mm	TÉRMICO	55 g/m ²	EXACOMPTA®	-	10	2,70€
ECO	156036	57 mm	30 mm	TÉRMICO	55 g/m ²	EXACOMPTA®	-	20	1,43€
	74323	57 mm	35 mm	TÉRMICO	58 g/m ²	Q-CONNECT®	-	10	1,35€
	58301	57 mm	40 mm	TÉRMICO	58 g/m ²	Q-CONNECT®	-	10	1,09€
N	168813	57 mm*	40 mm	TÉRMICO	58 g/m ²	EXACOMPTA®	-	20	0,95€
ECO	58300	57 mm	45 mm	TÉRMICO	58 g/m ²	Q-CONNECT®	-	10	1,28€
ECO	156037	57 mm	46 mm	TÉRMICO	55 g/m ²	EXACOMPTA®	-	10	1,38€
	35090	57 mm	47 mm	TÉRMICO	58 g/m ²	Q-CONNECT®	-	10	1,35€
	39817	57 mm	48 mm	TÉRMICO	58 g/m ²	Q-CONNECT®	-	10	1,55€
	21760	57 mm	60 mm	TÉRMICO	58 g/m ²	Q-CONNECT®	-	10	1,66€
N	58302	80 mm	68 mm	TÉRMICO	58 g/m ²	Q-CONNECT®	-	10	3,37€
ECO	156034	57 mm	60 mm	TÉRMICO	55 g/m ²	EXACOMPTA®	-	10	1,86€
	39292	60 mm	55 mm	TÉRMICO	58 g/m ²	Q-CONNECT®	-	10	2,05€
	97018	80 mm	60 mm	TÉRMICO	58 g/m ²	Q-CONNECT®	-	10	2,60€
	35089	80 mm	80 mm	TÉRMICO	58 g/m ²	Q-CONNECT®	-	5	4,17€
ECO	156039	80 mm	80 mm	TÉRMICO	55 g/m ²	EXACOMPTA®	-	6	4,07€
	18149	37 mm	70 mm	ELECTRA	60 g/m ²	Q-CONNECT®	-	10	0,93€
	39816	44 mm	70 mm	ELECTRA	60 g/m ²	Q-CONNECT®	-	10	0,90€
	12074	44,5 mm	75 mm	ELECTRA	60 g/m ²	Q-CONNECT®	-	10	0,91€
	08269	56 mm	65 mm	ELECTRA	60 g/m ²	Q-CONNECT®	-	10	0,95€
ECO	156032	57 mm	60 mm	ELECTRA	60 g/m ²	EXACOMPTA®	-	10	1,17€
	11859	57 mm	65 mm	ELECTRA	60 g/m ²	Q-CONNECT®	-	10	0,95€
ECO	156033	57 mm	70 mm	ELECTRA	60 g/m ²	EXACOMPTA®	-	10	1,13€
	11888	58 mm	65 mm	ELECTRA	60 g/m ²	Q-CONNECT®	-	10	0,95€
	12218	70 mm	65 mm	ELECTRA	60 g/m ²	Q-CONNECT®	-	10	1,12€
	14733	75 mm	65 mm	ELECTRA	60 g/m ²	Q-CONNECT®	-	10	1,05€

TOP



ROLLOS TÉRMICOS LIBRES DE BPA

* Primer rollo sin fenol y sin plástico. No tiene mandril. Envase sin film.



DOS HOJAS. COPIATIVO.

CÓD.	ANCHO	DIÁMETRO	TIPO	PAPEL	MARCA	📦	📦	
19349	57 mm	65 mm	COPIATIVO	58 g/m ²	Q-CONNECT®	-	10	2,88€
07206	75 mm	65 mm	COPIATIVO	58 g/m ²	Q-CONNECT®	-	10	2,62€

ROLLOS PARA SUMADORAS

Diferentes medidas. Rollos de papel para sumadoras, cajas registradoras, calculadoras impresoras, etc. Mandril 12 mm. **El rollo.**



TALONARIOS



Original 100 hojas.
Papel interior
60 g/m².



Original y copia
50 juegos. Papel
interior 55-57 g/m².



Original y 2 copias.
150 Hojas. 50 Juegos.
Papel interior 55-57 g/m².



MEDIDAS NORMALIZADAS:

BOLSILLO	(85 x 135 mm)
8°	(105 x 155 mm)
4°	(144 x 210 mm)
3 EN FOLIO	(102 x 205 mm)
2 EN FOLIO	(100 x 263 mm)
DIN A4	(210 x 297 mm)
FOLIO	(215 x 315 mm)

IDIOMA CATALÁN



IMPUESTO IGIC
CANARIAS



TAPA Y CONTRATAPA EN CARTONCILLO
DE 220 g/m² ESTUCADO 1 CARA Y
REVERSO GRIS. IMPRESA EN OFFSET.

ALBARANES	MOSTRADOR
ARQUEO DE CAJA	MULTIUSOS
AUSENTES	ORDEN DE TRABAJO
CAMARERO	PEDIDOS
COMUNIDAD	PRESUPUESTOS
ENTREGAS	RECIBOS
FACTURAS	RESTAURANTE
INQUILINATO	SALARIOS
LOTERÍAS	VALES



OCTAVO

A



CÓD.	REF.	JUEGOS	PRECIO
58306	T267	1	1,43€

TALONARIO ALBARÁN

Tamaño octavo apaisado (155 x 105 mm). Original y copia. **El talonario.**



CUARTO

B

CÓD.	REF.	JUEGOS	PRECIO
11657	T115	ORIGINAL	1 10 1,98€
16890	T215	ORIGINAL Y COPIA	1 5 2,66€
17734	T315	ORIGINAL Y 2 COPIAS	1 5 3,41€

TALONARIO ALBARÁN

Tamaño cuarto natural (144 x 210 mm). Con IVA. **El talonario.**



OCTAVO

C



CÓD.	REF.	JUEGOS	PRECIO
07770	T103	1 10	1,21€

TALONARIO DE AUSENTES

Tamaño octavo natural (105 x 155 mm). Original. **El talonario.**



BOLSILLO

D



CÓD.	REF.	JUEGOS	PRECIO
53166	T251	1 10	0,89€

TALONARIO CAMARERO ZIG-ZAG

Tamaño bolsillo natural (85 x 135 mm). Original y copia. **El talonario.**



BOLSILLO

E

CÓD.	REF.	JUEGOS	PRECIO
23337	T150	ORIGINAL	1 10 0,64€
23338	T250	ORIGINAL Y COPIA	1 10 0,89€
23339	T350	ORIGINAL Y 2 COPIAS	1 10 1,72€

TALONARIO CAMARERO

Tamaño bolsillo natural (85 x 135 mm). Sin IVA. **El talonario.**



OCTAVO

F



CÓD.	REF.	JUEGOS	PRECIO
53167	T252	1 10	1,43€

TALONARIO CAMARERO ZIG-ZAG

Tamaño octavo natural (105 x 155 mm). Original y copia. **El talonario.**



UNIDAD MÍNIMA DE VENTA



PERMITE APERTURA DE ENVASE



MEDIDAS: ANCHO X ALTO X PROFUNDIDAD

TALONARIOS



OCTAVO

A

CÓD.	REF.	JUEGOS			
07771	T102	ORIGINAL	1	10	1,21€
12429	T202	ORIGINAL Y COPIA	1	5	1,43€
12430	T302	ORIGINAL Y 2 COPIAS	1	5	2,11€

TALONARIO CAMARERO

Tamaño octavo natural (105 x 155 mm). Sin IVA. **El talonario.**



OCTAVO

B



CÓD.	REF.	JUEGOS			
47121	T280	ORIGINAL Y COPIA	1	5	1,43€

TALONARIO CAMARERO

Tamaño octavo natural (105 x 155 mm). Sin IVA. Original y copia. **El talonario.**



C

OCTAVO



CÓD.	REF.	JUEGOS			
24608	T231	ORIGINAL Y COPIA PAPEL AUTOCOPIANTE*	1	10	1,43€

*Mesa.

TALONARIO CAMARERO

Tamaño octavo natural (105 x 155 mm). **El talonario.**



3 EN FOLIO

D

CÓD.	REF.	JUEGOS			
11653	T114	ORIGINAL	1	10	1,43€
12431	T214	ORIGINAL Y COPIA	1	10	2,11€
12432	T314	ORIGINAL Y 2 COPIAS	-	1	2,50€

TALONARIO CAMARERO

Tamaño 3 en folio natural (102 x 205 mm). Sin IVA. **El talonario.**



3 EN FOLIO

E



CÓD.	REF.	JUEGOS			
07774	T106	ORIGINAL	1	10	1,43€

TALONARIO COMUNIDAD

Tamaño 3 en folio apaisado (205 x 102 mm). Con IVA y matriz. Original. **El talonario.**



OCTAVO

F

CÓD.	REF.	JUEGOS			
18175	T128	ORIGINAL	1	10	1,21€
18176	T228	ORIGINAL Y COPIA	1	10	1,43€
18177	T328	ORIGINAL Y 2 COPIAS	1	5	2,11€

TALONARIO ENTREGAS

Tamaño octavo apaisado (155 x 105 mm). **El talonario.**



CUARTO

G

CÓD.	REF.	JUEGOS			
18178	T129	ORIGINAL	1	10	1,98€
18179	T229	ORIGINAL Y COPIA	1	5	2,66€
18180	T329	ORIGINAL Y 2 COPIAS	-	1	3,41€

TALONARIO ENTREGAS

Tamaño cuarto apaisado (210 x 144 mm). **El talonario.**



CUARTO

H

CÓD.	REF.	JUEGOS			
15791	T126	ORIGINAL	1	10	1,98€
17374	T226	ORIGINAL Y COPIA	-	1	2,66€
17375	T326	ORIGINAL Y 2 COPIAS	-	1	3,41€

TALONARIO ENTREGAS

Tamaño cuarto natural (144 x 210 mm). **El talonario.**



OCTAVO

I

CÓD.	REF.	JUEGOS			
07780	T101	ORIGINAL	1	10	1,21€
12414	T201	ORIGINAL Y COPIA	1	10	1,43€
12416	T301	ORIGINAL Y 2 COPIAS	1	5	2,11€

TALONARIO FACTURAS

Tamaño octavo natural (105 x 155 mm). Sin IVA. **El talonario.**



TALONARIOS



A

CÓD.	REF.	JUEGOS		
11650	T100	ORIGINAL	-	1 1,21€
12413	T200	ORIGINAL Y COPIA	1	10 1,43€
12415	T300	ORIGINAL Y 2 COPIAS	1	5 2,11€

TALONARIO FACTURAS

Tamaño octavo natural (105 x 155 mm). Con IVA. **El talonario.**

OCTAVO

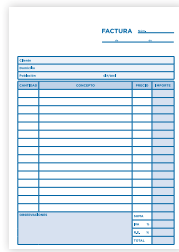

B



CÓD.	REF.	JUEGOS		
18459	T247	ORIGINAL Y COPIA	1	10 1,43€

TALONARIO FACTURAS

Tamaño octavo apaisado (155 x 105 mm). Original y copia. Sin IVA. **El talonario.**

OCTAVO

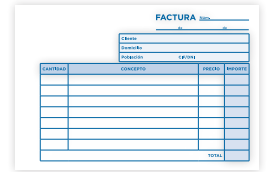

C

CÓD.	REF.	JUEGOS		
11658	T117	ORIGINAL	-	1 1,98€
12418	T217	ORIGINAL Y COPIA	1	5 2,66€

TALONARIO FACTURAS

Tamaño cuarto natural (144 x 210 mm). Sin IVA. **El talonario.**

CUARTO

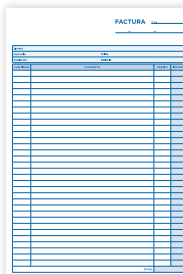

D

CÓD.	REF.	JUEGOS		
07777	T116	ORIGINAL	1	10 1,98€
12417	T216	ORIGINAL Y COPIA	1	5 2,66€
12419	T316	ORIGINAL Y 2 COPIAS	1	5 3,41€

TALONARIO FACTURAS

Tamaño cuarto natural (144 x 210 mm). Con IVA. **El talonario.**

CUARTO



E



CÓD.	REF.	JUEGOS		
12421	T218	ORIGINAL Y COPIA	1	5 2,66€

TALONARIO FACTURAS

Tamaño cuarto apaisado (210 x 144 mm). Con IVA. **El talonario.**

CUARTO

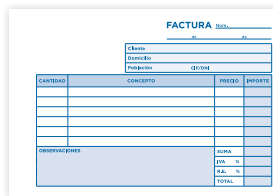

F



CÓD.	REF.	JUEGOS		
12433	T223	ORIGINAL Y COPIA	1	5 2,66€

TALONARIO FACTURAS

Tamaño folio natural (210 x 315 mm). Original y copia. Con IVA. **El talonario.**

FOLIO

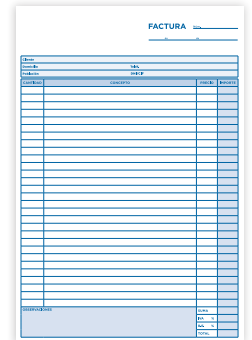

G

CÓD.	REF.	JUEGOS		
07783	T107	ORIGINAL	1	10 1,43€
21986	T207	ORIGINAL Y COPIA	1	10 2,11€

TALONARIO INQUILINATO

Tamaño 3 en folio apaisado (205 x 102 mm). Con condiciones e IVA. **El talonario.**

3 EN FOLIO

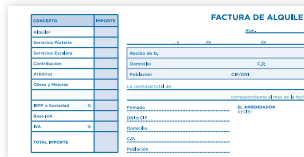

H



CÓD.	REF.	JUEGOS		
07785	T111	ORIGINAL Y COPIA	1	10 1,43€

TALONARIO LOTERÍA

Tamaño 3 en folio apaisado (205 x 102 mm). Con condiciones e IVA. **El talonario.**

3 EN FOLIO



I



CÓD.	REF.	JUEGOS		
37334	T255	ORIGINAL Y COPIA	1	5 2,66€

TALONARIO ORDEN DE TRABAJO

Tamaño cuarto natural (144 x 210 mm). Original y copia. **El talonario.**

CUARTO

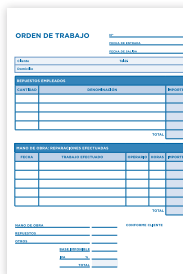

J

CÓD.	REF.	JUEGOS		
07791	T122	ORIGINAL	1	10 1,98€
12425	T222	ORIGINAL Y COPIA	-	1 2,66€
12426	T322	ORIGINAL Y 2 COPIAS	1	5 3,41€

TALONARIO PEDIDOS

Tamaño cuarto natural (144 x 210 mm). **El talonario.**

CUARTO

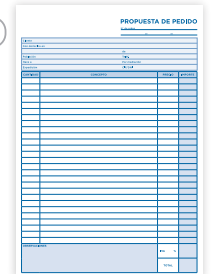

UNIDAD MÍNIMA DE VENTA



PERMITE APERTURA DE ENVASE



MEDIDAS: ANCHO X ALTO X PROFUNDIDAD

TALONARIOS



FOLIO

A

CÓD.	REF.	JUEGOS			
07790	T125	ORIGINAL	1	5	3,68€
12427	T225	ORIGINAL Y COPIA	-	1	5,26€
12428	T325	ORIGINAL Y 2 COPIAS	1	5	7,84€

TALONARIO PEDIDOS

Tamaño folio natural (210 x 315 mm).

El talonario.



CUARTO

B



CÓD.	REF.	JUEGOS			
18185	T230	ORIGINAL	1	10	2,66€

TALONARIO PRESUPUESTO

Tamaño cuarto natural (144 x 210 mm).

El talonario.



3 EN FOLIO

C



CÓD.	REF.	JUEGOS			
07792	T105	ORIGINAL	1	10	1,43€

TALONARIO RECIBOS

Tamaño 3 en folio apaisado (205 x 102 mm). Con matriz. Original.

El talonario.



3 EN FOLIO

D

CÓD.	REF.	JUEGOS			
18440	T136	ORIGINAL	1	10	1,43€
18441	T236	ORIGINAL Y COPIA	1	10	2,11€
18442	T336	ORIGINAL Y 2 COPIAS	1	5	2,50€

TALONARIO RECIBOS

Tamaño 3 en folio apaisado (205 x 102 mm). Con matriz. **El talonario.**



3 EN FOLIO

E



CÓD.	REF.	JUEGOS			
07796	T104	ORIGINAL	1	10	1,43€

TALONARIO VALES

Tamaño 3 en folio apaisado (205 x 102 mm). Con matriz. Original. **El talonario.**



CUARTO

F

CÓD.	REF.	JUEGOS			
53894	T199	ORIGINAL	-	1	1,98€
53895	T299	ORIGINAL Y COPIA	1	5	2,66€

TALONARIO MULTIUSO

Tamaño cuarto natural (144 x 210 mm).

El talonario.



OCTAVO

G



CÓD.	REF.	JUEGOS			
58305	T266	ORIGINAL	1	10	1,43€

TALONARIO MULTIUSO

Tamaño octavo apaisado (155 x 105 mm). Original y copia. **El talonario.**



OCTAVO

H



CÓD.	REF.	JUEGOS			
96334	T103-CAT	ORIGINAL	1	10	1,21€

TALONARIO ABSENCIA - CATALÁN

Tamaño octavo natural (105 x 155 mm). Original.

El talonario.



OCTAVO

I



CÓD.	REF.	JUEGOS			
96325	T228-CAT	ORIGINAL	1	10	1,43€

TALONARIO LLIURAMENT - CATALÁN

Tamaño octavo apaisado (155 x 105 mm). Original y copia. **El talonario.**



CUARTO

J



CÓD.	REF.	JUEGOS			
96328	T226-CAT	ORIGINAL	1	5	2,66€

TALONARIO LLIURAMENT - CATALÁN

Tamaño natural. Tamaño cuarto (144 x 210 mm).

Original y copia. **El talonario.**



TALONARIOS



CUARTO

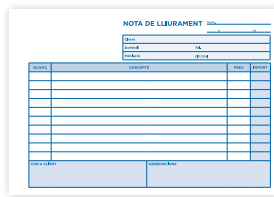

A

CÓD.	REF.	JUEGOS			
96331	T229-CAT	ORIGINAL Y COPIA	1	5	2,66€
96330	T329-CAT	ORIGINAL Y 2 COPIAS	-	1	3,41€

TALONARIO LLIURAMENT - CATALÁN

Tamaño cuarto apaisado (210 x 144 mm). **El talonario.**



CUARTO

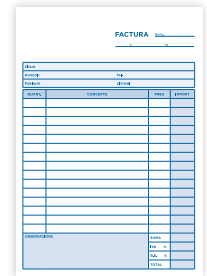

B



CÓD.	REF.	JUEGOS			
96336	T216-CAT	1	5	2,66€	

TALONARIO FACTURES - CATALÁN

Tamaño cuarto natural (144 x 210 mm). Original y copia. Con IVA. **El talonario.**



CUARTO

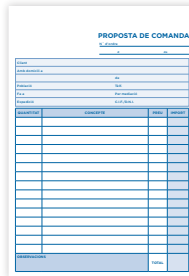

C



CÓD.	REF.	JUEGOS			
96323	T222-CAT	1	5	2,66€	

TALONARIO PROPOSTA DE COMANDA - CATALÁN

Tamaño cuarto natural (144 x 210 mm). Original y copia. **El talonario.**



FOLIO

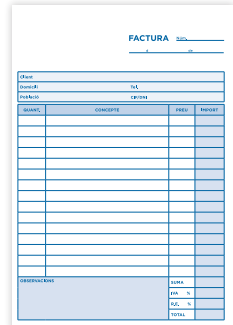

D



CÓD.	REF.	JUEGOS			
96322	T223-CAT	1	5	5,26€	

TALONARIO FACTURES - CATALÁN

Tamaño folio natural (215 x 315 mm). Original y copia. Con IVA. **El talonario.**



3 EN FOLIO

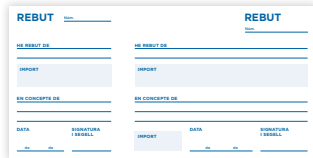

E



CÓD.	REF.	JUEGOS			
96333	T105-CAT	1	10	1,43€	

TALONARIO REBUT - CATALÁN

Tamaño 3 en folio apaisado (205 x 102 mm). Con matriz. Original. **El talonario.**



OCTAVO

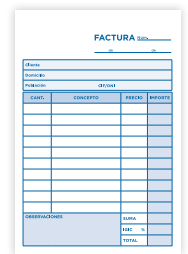

F

CÓD.	REF.	JUEGOS			
99882	T100-IGIC	ORIGINAL	1	10	1,21€
99881	T200-IGIC	ORIGINAL Y COPIA	1	10	1,43€
99880	T300-IGIC	ORIGINAL Y 2 COPIAS	1	5	2,11€

TALONARIO FACTURAS - CANARIAS

Tamaño octavo natural (105 x 155 mm). Con impuesto I.G.I.C. **El talonario.**



G



CUARTO

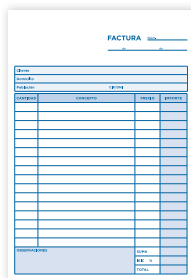

CÓD.	REF.	JUEGOS			
99885	T116-IGIC	ORIGINAL	1	10	1,98€
99884	T216-IGIC	ORIGINAL Y COPIA	-	1	2,66€
99883	T316-IGIC	ORIGINAL Y 2 COPIAS	-	1	3,41€

TALONARIO FACTURAS - CANARIAS

Tamaño cuarto natural (144 x 210 mm). Con impuesto I.G.I.C. **El talonario.**



UNIDAD MÍNIMA DE VENTA



PERMITE APERTURA DE ENVASE



MEDIDAS: ANCHO X ALTO X PROFUNDIDAD

TALONARIOS

liderpapel **A**

100

CÓD.	REF.	TIPO	N°	MEDIDAS			
08068	RI02	DOBLE	001-1000	54 x 210 mm	1	30	1,65€
08069	RI01	SENCILLA*	0001-1000	30 x 210 mm	1	60	1,10€

* Colores surtidos.

TALONARIO TIRA DE RIFA

Talonario con 10 números por tira. Engomado a un lado. **El talonario.**

08068



08069



liderpapel **B**

145 x 60 mm

100

CÓD.	REF.	COLOR			
22961	TL01	AMARILLO	1	20	0,71€
22956	TL02	BLANCO	1	20	0,71€
22960	TL03	CELESTE	1	20	0,71€
22958	TL04	NARANJA	1	20	0,71€
22957	TL05	ROSA	1	20	0,71€
22959	TL06	VERDE	1	20	0,71€



TALONARIO MOSTRADOR

Tapa de cartoncillo. Grapado. Con matriz y numerados. 100 hojas. Disponible en varios colores. Medidas: 145 x 60 mm. **El talonario.**

liderpapel **C**

110 x 50 mm

100

CÓD.	REF.	COLOR			
21851	TL07	AMARILLO	1	20	0,50€
21912	TL09	BLANCO	1	20	0,50€
21850	TL08	CELESTE	-	1	0,50€
21853	TL10	NARANJA	1	20	0,50€
21852	TL11	ROSA	1	20	0,50€
21854	TL12	VERDE	1	20	0,50€



TALONARIO MOSTRADOR

Tapa de cartoncillo. Grapado. Con matriz y numerados. 100 hojas. Disponible en varios colores. Medidas: 110 x 50 mm. **El talonario.**



NORMALIZACIÓN DE SOBRES Y BOLSAS A EFECTOS DE CORREOS



NORMALIZACIÓN DE SOBRES Y BOLSAS

ENVÍOS NORMALIZADOS:

Se consideran NORMALIZADOS aquellos envíos cuyas características permiten ser franqueados y clasificados mecánicamente. Disfrutan del franqueo mínimo los tamaños comprendidos entre 140 x 90 mm y 235 x 120 mm, si su peso es de 20 gramos o menos.

ENVÍOS NO NORMALIZADOS:

Los envíos de medidas superiores a 235 x 120 mm, se consideran NO NORMALIZADOS y su franqueo pasa a ser de la segunda escala. Los envíos con pesos superiores a 20 gramos, cualesquiera que sean sus medidas, se consideran también NO NORMALIZADOS y su franqueo se rige entonces por su peso. Por debajo de 140 x 90 mm no son admitidos por Correos.

LEYENDA DE SOBRES



SOLAPA PICO
(con cierre engomado)



ENGOMADO



TIRA DE SILICONA
(adhesivo con tira de silicona)



VENTANA DERECHA



VENTANA IZQUIERDA



SIN VENTANA



DIRECTO
(adhesivo con tira de silicona)



ENGOMADO



PAPEL KRAFT
ARMADO



AIR KRAFT
(con el interior de plástico de burbujas)



SIN VENTANA



SISTEMA DE CIERRE AUTOADHESIVO
Protegido con tira de silicona. Mayor duración del sobre. Perfecta adherencia y durabilidad del adhesivo.

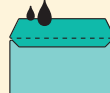

SISTEMA DE CIERRE ENGOMADO
Adhesivo al contacto con la humedad. Tipo de cierre ideal para ensobradora.



UNIDAD MÍNIMA DE VENTA



PERMITE APERTURA DE ENVASE



MEDIDAS: ANCHO X ALTO X PROFUNDIDAD

MANIPULADOS DE PAPEL Y SOBRES

SOBRES: LA SOLAPA ESTÁ EN EL LADO MÁS LARGO



liderpapel SOBRES TARJETA VISITA 105 x 70 mm **A**

CÓD.	MEDIDAS	TIPO SOLAPA	ABREFÁCIL	CIERRE	VENTANA	GRAMAJE	TIPO PAPEL	COLOR	UND./CAJA			
31913	105 x 70 mm	PICO**	NO	ENGOMADO	NO	80 g/m ²	OFFSET	<input type="checkbox"/> BLANCO	100	-	1	7,88€



liderpapel SOBRES MÍNIMO NORMALIZADO 140 x 90 mm **B**

CÓD.	MEDIDAS	TIPO SOLAPA	ABREFÁCIL	CIERRE	VENTANA	GRAMAJE	TIPO PAPEL	COLOR	UND./CAJA			
28155	140 x 90 mm	PICO	NO	ENGOMADO	NO	120 g/m ²	REGISTRO	<input type="checkbox"/> BLANCO	100	-	1	8,06€
31914	140 x 90 mm	PICO	NO	ENGOMADO	NO	70 g/m ²	OFFSET	<input type="checkbox"/> BLANCO	500	-	1	22,28€



liderpapel SOBRES CON FONDO 162 x 95 mm **C**

CÓD.	MEDIDAS	TIPO SOLAPA	ABREFÁCIL	CIERRE	VENTANA	GRAMAJE	TIPO PAPEL	COLOR	UND./CAJA			
168329	162 x 95 mm	PICO	NO	ENGOMADO	NO	90 g/m ²	REGISTRO	<input type="checkbox"/> BLANCO	500	-	1	23,25€
168330	162 x 95 mm	PICO	NO	ENGOMADO	NO	90 g/m ²	OFFSET	<input type="checkbox"/> BLANCO	25	-	1	1,88€

liderpapel SOBRES MÍNIMO NORMALIZADO 162 x 114 mm **D**

CÓD.	MEDIDAS	TIPO SOLAPA	ABREFÁCIL	CIERRE	VENTANA	GRAMAJE	TIPO PAPEL	COLOR	UND./CAJA			
33303	162 x 114 mm	PICO	NO	ENGOMADO	NO	70 g/m ²	OFFSET	<input type="checkbox"/> BLANCO	500	-	1	18,20€
33305	162 x 114 mm	PICO	NO	ENGOMADO	NO	70 g/m ²	OFFSET	<input type="checkbox"/> CREMA	500	-	1	24,60€
33301	162 x 114 mm	RECTA	NO	TIRA SILICONA	NO	90 g/m ²	OFFSET	<input type="checkbox"/> BLANCO	500	-	1	19,90€



liderpapel SOBRES COMERCIAL NORMALIZADO 176 x 120 mm **E**



CÓD.	MEDIDAS	TIPO SOLAPA	ABREFÁCIL	CIERRE	VENTANA	GRAMAJE	TIPO PAPEL	COLOR	UND./CAJA			
58639	176 x 120 mm	RECTA	SI	TIRA SILICONA	NO	90 g/m ²	OFFSET	<input type="checkbox"/> BLANCO	*25	-	1	2,26€
31920	176 x 120 mm	PICO	NO	ENGOMADO	NO	70 g/m ²	OFFSET	<input type="checkbox"/> BLANCO	500	-	1	19,90€
31921	176 x 120 mm	PICO	NO	ENGOMADO	NO	70 g/m ²	VERJURADO	<input type="checkbox"/> CAÑA	500	-	1	21,44€
31922	176 x 120 mm	RECTA	SI	TIRA SILICONA	NO	90 g/m ²	OFFSET	<input type="checkbox"/> BLANCO	500	-	1	23,85€

*Presentado en paquete de 25 sobres.



liderpapel SOBRES AMERICANO **F**



CÓD.	MEDIDAS	TIPO SOLAPA	ABREFÁCIL	CIERRE	VENTANA	GRAMAJE	TIPO PAPEL	COLOR	UND./CAJA			
06193	225 x 115 mm	TRAPEZOIDAL	NO	ENGOMADO	NO	80 g/m ²	OFFSET	<input type="checkbox"/> BLANCO	500	-	1	21,42€
06194	225 x 115 mm	TRAPEZOIDAL	NO	ENGOMADO	DCHA.	80 g/m ²	OFFSET	<input type="checkbox"/> BLANCO	500	-	1	24,18€
06196	225 x 115 mm	RECTA	NO	TIRA SILICONA	NO	90 g/m ²	RECICLADO	<input type="checkbox"/> BLANCO	500	-	1	27,68€
06197	225 x 115 mm	RECTA	NO	TIRA SILICONA	DCHA.	90 g/m ²	RECICLADO	<input type="checkbox"/> BLANCO	500	-	1	30,57€
58640	225 x 115 mm	RECTA	SI	TIRA SILICONA	NO	90 g/m ²	OFFSET	<input type="checkbox"/> BLANCO	*25	-	1	2,32€
58641	225 x 115 mm	RECTA	SI	TIRA SILICONA	DCHA.	90 g/m ²	OFFSET	<input type="checkbox"/> BLANCO	*25	-	1	2,63€
31918	225 x 115 mm	RECTA	SI	TIRA SILICONA	NO	90 g/m ²	OFFSET	<input type="checkbox"/> BLANCO	500	-	1	24,86€
31917	225 x 115 mm	RECTA	SI	TIRA SILICONA	DCHA.	90 g/m ²	OFFSET	<input type="checkbox"/> BLANCO	500	-	1	29,71€
31919	225 x 115 mm	RECTA	SI	TIRA SILICONA	IZQ.	90 g/m ²	OFFSET	<input type="checkbox"/> BLANCO	500	-	1	32,73€
58637	220 x 110 mm	RECTA	SI	TIRA SILICONA	NO	90 g/m ²	OFFSET	<input type="checkbox"/> BLANCO	*25	-	1	2,41€
58638	220 x 110 mm	RECTA	SI	TIRA SILICONA	DCHA.	90 g/m ²	OFFSET	<input type="checkbox"/> BLANCO	*25	-	1	2,24€
31915	220 x 110 mm	RECTA	SI	TIRA SILICONA	NO	90 g/m ²	OFFSET	<input type="checkbox"/> BLANCO	500	-	1	25,57€
31916	220 x 110 mm	RECTA	SI	TIRA SILICONA	DCHA.	90 g/m ²	OFFSET	<input type="checkbox"/> BLANCO	500	-	1	30,94€
31928	220 x 110 mm	RECTA	NO	TIRA SILICONA	NO	120 g/m ²	VERJURADO	<input type="checkbox"/> AHUESADO	250	-	1	64,75€

*Presentado en paquete de 25 sobres.



MANIPULADOS DE PAPEL Y SOBRES

SOBRES: LA SOLAPA ESTÁ EN EL LADO MÁS LARGO



liderpape SOBRES OFICIO PROLONGADO 200 x 145 mm



A

CÓD.	MEDIDAS	TIPO SOLAPA	ABREFÁCIL	CIERRE	VENTANA	GRAMAJE	TIPO PAPEL	COLOR	UND./CAJA			
31923	200 x 145 mm	PICO	NO	ENGOMADO	NO	90 g/m ²	OFFSET	<input type="checkbox"/> BLANCO	500	-	1	39,78€

58634

58635

31925

31927



liderpape SOBRES C5 229 x 162 mm

B

CÓD.	MEDIDAS	TIPO SOLAPA	ABREFÁCIL	CIERRE	VENTANA	GRAMAJE	TIPO PAPEL	COLOR	UND./CAJA			
58635	229 x 162 mm	RECTA	NO	TIRA SILICONA	NO	90 g/m ²	OFFSET	<input type="checkbox"/> BLANCO	*25	-	1	3,10€
31924	229 x 162 mm	RECTA	NO	TIRA SILICONA	NO	90 g/m ²	OFFSET	<input type="checkbox"/> BLANCO	500	-	1	46,06€

*Presentado en paquete de 25 sobres.



liderpape SOBRES CUARTO 231 x 176 mm

C

CÓD.	MEDIDAS	TIPO SOLAPA	ABREFÁCIL	CIERRE	VENTANA	GRAMAJE	TIPO PAPEL	COLOR	UND./CAJA			
31925	176 x 231 mm	RECTA	NO	TIRA SILICONA	NO	90 g/m ²	OFFSET	<input type="checkbox"/> BLANCO	500	-	1	43,30€



liderpape SOBRES CUARTO PROLONGADO 250 x 190 mm

D

CÓD.	MEDIDAS	TIPO SOLAPA	ABREFÁCIL	CIERRE	VENTANA	GRAMAJE	TIPO PAPEL	COLOR	UND./CAJA			
31927	190 x 250 mm	RECTA	NO	TIRA SILICONA	NO	90 g/m ²	OFFSET	<input type="checkbox"/> BLANCO	250	-	1	28,43€



liderpape SOBRES C4 324 x 229 mm

E

CÓD.	MEDIDAS	TIPO SOLAPA	ABREFÁCIL	CIERRE	VENTANA	GRAMAJE	TIPO PAPEL	COLOR	UND./CAJA			
58634	229 x 324 mm	RECTA	NO	TIRA SILICONA	NO	90 g/m ²	OFFSET	<input type="checkbox"/> BLANCO	*25	-	1	6,74€
31929	229 x 324 mm	RECTA	NO	TIRA SILICONA	NO	100 g/m ²	OFFSET	<input type="checkbox"/> BLANCO	250	-	1	49,96€

*Presentado en paquete de 25 sobres.



liderpape SOBRES FOLIO PROLONGADO 360 x 260 mm

F

CÓD.	MEDIDAS	TIPO SOLAPA	ABREFÁCIL	CIERRE	VENTANA	GRAMAJE	TIPO PAPEL	COLOR	UND./CAJA			
31931	260 x 360 mm	RECTA	NO	ENGOMADO	NO	100 g/m ²	OFFSET	<input type="checkbox"/> BLANCO	250	-	1	50,84€

BOLSAS



G

liderpape BOLSA C5 162 x 229 mm

CÓD.	MEDIDAS	TIPO SOLAPA	ABREFÁCIL	CIERRE	VENTANA	GRAMAJE	TIPO PAPEL	COLOR	UND./CAJA			
58646	162 x 229 mm	RECTA	SI	TIRA SILICONA	NO	90 g/m ²	OFFSET	<input type="checkbox"/> BLANCO	*25	-	1	4,83€
33309	162 x 229 mm	RECTA	NO	TIRA SILICONA	NO	90 g/m ²	OFFSET	<input type="checkbox"/> BLANCO	500	-	1	24,15€
31937	162 x 229 mm	RECTA	NO	TIRA SILICONA	NO	80 g/m ²	KRAFT	<input type="checkbox"/> MARRÓN	500	-	1	22,09€



H

liderpape BOLSA B5 176 x 250 mm

CÓD.	MEDIDAS	TIPO SOLAPA	ABREFÁCIL	CIERRE	VENTANA	GRAMAJE	TIPO PAPEL	COLOR	UND./CAJA			
33308	176 x 250 mm	RECTA	NO	TIRA SILICONA	NO	100 g/m ²	OFFSET	<input type="checkbox"/> BLANCO	500	-	1	63,23€
33307	176 x 250 mm	RECTA	NO	TIRA SILICONA	NO	80 g/m ²	KRAFT	<input type="checkbox"/> MARRÓN	500	-	1	64,36€



UNIDAD MÍNIMA DE VENTA



PERMITE APERTURA DE ENVASE



MEDIDAS: ANCHO X ALTO X PROFUNDIDAD

BOLSAS



liderpapel **BOLSA CUARTO PROLONGADO 184 x 261 mm** **A**

CÓD.	MEDIDAS	TIPO SOLAPA	ABREFÁCIL	CIERRE	VENTANA	GRAMAJE	TIPO PAPEL	COLOR	UND./CAJA		
31938	184 x 261 mm	RECTA	NO	TIRA SILICONA	NO	80 g/m ²	KRAFT	MARRÓN	250	-	1 27,26€
58760	184 x 261 mm	RECTA	NO	TIRA SILICONA	NO	100 g/m ²	CELULOSA	BLANCO	250	-	1 22,25€

liderpapel **BOLSA DIN A4 C4 229 x 324 mm** **B**

CÓD.	MEDIDAS	TIPO SOLAPA	ABREFÁCIL	CIERRE	VENTANA	GRAMAJE	TIPO PAPEL	COLOR	UND./CAJA		
58644	229 x 324 mm	RECTA	NO	TIRA SILICONA	NO	90 g/m ²	CELULOSA	BLANCO	*25	-	1 6,60€
31940	229 x 324 mm	RECTA	NO	TIRA SILICONA	NO	100 g/m ²	CELULOSA	BLANCO	250	-	1 38,86€
58645	229 x 324 mm	RECTA	NO	TIRA SILICONA	NO	90 g/m ²	KRAFT	MARRÓN	*25	-	1 6,53€
31939	229 x 324 mm	RECTA	NO	TIRA SILICONA	NO	90 g/m ²	KRAFT	MARRÓN	250	-	1 41,63€
151020	229 x 324 mm	RECTA	NO	TIRA SILICONA DE SEGURIDAD	NO	120 g/m ²	KRAFT ARMADO	MARRÓN	*** 1	-	100 0,61€
06206	229 x 324 x 30 mm	RECTA	NO	TIRA SILICONA	NO	120 g/m ²	KRAFT	MARRÓN	**50	-	1 33,74€

*Presentado en paquete de 25 sobres. ** Bolsa fuele. *** UMV: 100.

liderpapel **BOLSA FOLIO PROLONGADO 250 x 353 mm** **C**

CÓD.	MEDIDAS	TIPO SOLAPA	ABREFÁCIL	CIERRE	VENTANA	GRAMAJE	TIPO PAPEL	COLOR	UND./CAJA		
58642	250 x 353 mm	RECTA	NO	TIRA SILICONA	NO	90 g/m ²	CELULOSA	BLANCO	*25	-	1 6,87€
31942	250 x 353 mm	RECTA	NO	TIRA SILICONA	NO	100 g/m ²	CELULOSA	BLANCO	250	-	1 48,35€
31943	250 x 353 mm	RECTA	NO	TIRA SILICONA	NO	90 g/m ²	KRAFT	MARRÓN	250	-	1 49,20€
06207	250 x 353 x 30 mm	RECTA	NO	TIRA SILICONA	NO	120 g/m ²	KRAFT	MARRÓN	**50	-	1 39,76€

*Presentado en paquete de 25 sobres. ** Bolsa fuele.

liderpapel **BOLSA SALARIOS** **D**

CÓD.	MEDIDAS	TIPO SOLAPA	ABREFÁCIL	CIERRE	VENTANA	GRAMAJE	TIPO PAPEL	COLOR	UND./CAJA		
31933	100 x 145 mm	RECTA	NO	TIRA SILICONA	NO	70 g/m ²	KRAFT	MARRÓN	1000	-	1 48,25€
31932	100 x 145 mm	RECTA	NO	TIRA SILICONA	NO	70 g/m ²	CELULOSA	CAÑA	1000	-	1 48,75€
31934	120 x 170 mm	RECTA	NO	TIRA SILICONA	NO	70 g/m ²	KRAFT	MARRÓN	1000	-	1 58,12€
31936	132 x 187 mm	RECTA	NO	TIRA SILICONA	NO	80 g/m ²	KRAFT	MARRÓN	500	-	1 33,80€

liderpapel **BOLSA FOLIO ESPECIAL 260 x 360 mm** **E**

CÓD.	MEDIDAS	TIPO SOLAPA	ABREFÁCIL	CIERRE	VENTANA	GRAMAJE	TIPO PAPEL	COLOR	UND./CAJA		
06204	260 x 360 mm	RECTA	NO	TIRA SILICONA	NO	100 g/m ²	OFFSET	BLANCO	250	-	1 51,59€
31944	260 x 360 mm	RECTA	NO	TIRA SILICONA	NO	90 g/m ²	KRAFT	MARRÓN	250	-	1 53,52€
06293	260 x 360 mm	RECTA	NO	TIRA SILICONA	NO	120 g/m ²	KRAFT ARMADO	MARRÓN	100	-	1 85,70€

liderpapel **BOLSA FOLIO ESPECIAL 280 x 365 mm** **F**

CÓD.	MEDIDAS	TIPO SOLAPA	ABREFÁCIL	CIERRE	VENTANA	GRAMAJE	TIPO PAPEL	COLOR	UND./CAJA		
06291	280 x 365 x 30 mm	RECTA	NO	TIRA SILICONA	NO	120 g/m ²	KRAFT	MARRÓN	50	-	1 40,94€
06292	280 x 365 x 50 mm	RECTA	NO	TIRA SILICONA	NO	155 g/m ²	KRAFT ARMADO	MARRÓN	50	-	1 98,88€

liderpapel **BOLSA RADIOGRAFÍA** **G**

CÓD.	MEDIDAS	TIPO SOLAPA	ABREFÁCIL	CIERRE	VENTANA	GRAMAJE	TIPO PAPEL	COLOR	UND./CAJA		
31945	310 x 410 mm	RECTA	NO	TIRA SILICONA	NO	90 g/m ²	KRAFT	MARRÓN	250	-	1 79,12€
28172	370 x 450 mm	RECTA	NO	TIRA SILICONA	NO	90 g/m ²	KRAFT	MARRÓN	100	-	1 48,34€
06205	310 x 410 mm	RECTA	NO	TIRA SILICONA	NO	100 g/m ²	OFFSET	BLANCO	250	-	1 82,91€





Q-CONNECT®

BOLSA BURBUJAS

A



CÓD.	N°	MEDIDAS	TIPO SOLAPA	ABREFÁCIL	CIERRE	VENTANA	GRAMAJE	TIPO PAPEL	COLOR			
26010	11	110 x 165 mm	RECTA	NO	AUTOADHESIVO	NO	82 g/m ²	KRAFT	MARRÓN	1	10	0,33€
72787	11**	110 x 165 mm	RECTA	NO	AUTOADHESIVO	NO	82 g/m ²	KRAFT	MARRÓN	-	1	27,71€
26011	12	120 x 215 mm	RECTA	NO	AUTOADHESIVO	NO	82 g/m ²	KRAFT	MARRÓN	1	10	0,46€
72788	12**	120 x 215 mm	RECTA	NO	AUTOADHESIVO	NO	82 g/m ²	KRAFT	MARRÓN	-	1	31,90€
26012	13	150 x 210 mm	RECTA	NO	AUTOADHESIVO	NO	82 g/m ²	KRAFT	MARRÓN	1	10	0,53€
72789	13**	150 x 210 mm	RECTA	NO	AUTOADHESIVO	NO	82 g/m ²	KRAFT	MARRÓN	-	1	39,68€
26013	14	180 x 260 mm	RECTA	NO	AUTOADHESIVO	NO	82 g/m ²	KRAFT	MARRÓN	1	10	0,60€
72790	14**	180 x 260 mm	RECTA	NO	AUTOADHESIVO	NO	82 g/m ²	KRAFT	MARRÓN	-	1	45,31€
26014	15	220 x 260 mm	RECTA	NO	AUTOADHESIVO	NO	82 g/m ²	KRAFT	MARRÓN	1	10	0,70€
72791	15**	220 x 260 mm	RECTA	NO	AUTOADHESIVO	NO	82 g/m ²	KRAFT	MARRÓN	-	1	49,35€
26015	16	220 x 330 mm	RECTA	NO	AUTOADHESIVO	NO	82 g/m ²	KRAFT	MARRÓN	1	10	0,70€
72792	16***	220 x 330 mm	RECTA	NO	AUTOADHESIVO	NO	82 g/m ²	KRAFT	MARRÓN	-	1	31,54€
26016	17	240 x 330 mm	RECTA	NO	AUTOADHESIVO	NO	82 g/m ²	KRAFT	MARRÓN	1	10	0,78€
72793	17***	240 x 330 mm	RECTA	NO	AUTOADHESIVO	NO	82 g/m ²	KRAFT	MARRÓN	-	1	32,89€
26017	18	270 x 360 mm	RECTA	NO	AUTOADHESIVO	NO	82 g/m ²	KRAFT	MARRÓN	1	10	0,93€
72794	18***	270 x 360 mm	RECTA	NO	AUTOADHESIVO	NO	82 g/m ²	KRAFT	MARRÓN	-	1	36,30€
26018	19	300 x 440 mm	RECTA	NO	AUTOADHESIVO	NO	82 g/m ²	KRAFT	MARRÓN	1	10	1,35€
72795	19***	300 x 440 mm	RECTA	NO	AUTOADHESIVO	NO	82 g/m ²	KRAFT	MARRÓN	-	1	50,96€
26019	20	350 x 470 mm	RECTA	NO	AUTOADHESIVO	NO	82 g/m ²	KRAFT	MARRÓN	1	10	1,50€
72796	20***	350 x 470 mm	RECTA	NO	AUTOADHESIVO	NO	82 g/m ²	KRAFT	MARRÓN	-	1	60,16€
72797	21**	175 x 165 mm*	RECTA	NO	AUTOADHESIVO	NO	82 g/m ²	KRAFT	MARRÓN	-	1	42,03€

*Para CD y DVD.

** Caja de 100 sobres.

*** Caja de 50 sobres.



UNIDAD MÍNIMA DE VENTA



PERMITE APERTURA DE ENVASE



MEDIDAS: ANCHO X ALTO X PROFUNDIDAD



- Unicolores
- Especiales
- Decoración
- Vidrieras
- Maderas
- Mármoles
- Static



En rollos de 2 y 20 m.



En rollos de 10x0,45 m.



**CONSULTENOS
CUALQUIER DUDA !!**



AIRONFIX

A pink square tag with rounded corners is attached to a black paperclip. The tag has the number '06' written on it in white. The tag and paperclip are positioned above an open cardboard box.

06



EMBALAJE

FACTORES A TENER EN CUENTA PARA ELEGIR UNA CAJA DE EMBALAJE



Las cajas fabricadas en cartón de canal sencillo son perfectas para proteger, guardar, embalar, almacenar y enviar todo tipo de productos de peso más ligero. Ofrecen una excelente resistencia a la compresión vertical y tienen una buena resistencia a los choques, cambios de temperatura y humedad. Están preparadas y fabricadas para proporcionar una perfecta adherencia a la cinta adhesiva de embalaje.



Las cajas fabricadas en cartón de canal doble son más resistentes, ideales para proteger, guardar, embalar, almacenar y enviar todo tipo de productos pesados y frágiles. Ofrecen una excelente resistencia a la compresión vertical y tienen una buena resistencia a los choques, cambios de temperatura y humedad. Están preparadas y fabricadas para proporcionar una perfecta adherencia a la cinta adhesiva de embalaje.

CAJAS PARA EMBALAR

Q-CONNECT®

A



CÓD.	REF.	MEDIDAS			
75233	KF26134	300 x 150 x 200 mm	1	20	1,12€
75234	KF26135	400 x 220 x 290 mm	1	20	1,72€
75235	KF26136	500 x 310 x 340 mm	1	20	2,59€
75236	KF26137	600 x 290 x 400 mm	1	20	2,97€

CAJA PARA EMBALAR - AMERICANA

Caja para embalar plegable de cuatro caras laterales y base rectangular que se cierra tanto en su parte inferior como en su parte superior por medio de 4 solapas. Americana: las solapas más largas cierran al centro, sin dejar espacio para que se escape el contenido. Gran versatilidad y alta resistencia al apilamiento. Ideal para envíos y almacenaje. Fabricada en cartón de canal simple de 5 mm de espesor. **La caja.**



CALIDAD
PRECIO

Q-CONNECT®

B



CÓD.	REF.	CARACTERÍSTICAS	COLOR	MEDIDAS			
152601	-	SIN ASA	MARRÓN	217 x 110 x 172 mm	-	1	1,24€
152602	-	SIN ASA	MARRÓN	304 x 150 x 217 mm	-	1	1,51€
153903	KF14101	SIN ASA	MARRÓN	420 x 300 x 200 mm	1	15	3,10€
63735	KF14095	SIN ASA	BLANCO	450 x 280 x 375 mm	-	1	4,10€
63736	KF14096	CON ASA	BLANCO	450 x 280 x 375 mm	1	15	4,10€

CAJA PARA EMBALAR - AMERICANA

Caja para embalar plegable de cuatro caras laterales y base rectangular que se cierra tanto en su parte inferior como en su parte superior por medio de 4 solapas. Americana: las solapas más largas cierran al centro, sin dejar espacio para que se escape el contenido. Gran versatilidad y alta resistencia al apilamiento. Ideal para envíos y almacenaje. Fabricada en cartón de canal doble de 7 mm de espesor. **La caja.**



Q-CONNECT®

C



CÓD.	REF.	MEDIDAS			
75237	KF26138	210 x 110 x 170 mm	1	5	2,03€
75238	KF26139	300 x 110 x 215 mm	-	1	2,60€
75239	KF26140	425 x 200 x 300 mm	1	5	3,59€
75240	KF26141	500 x 300 x 400 mm	-	1	4,50€



CAJA PARA EMBALAR - FONDO AUTOMÁTICO

Caja para embalar con fondo automontable. Gran comodidad y rapidez en el montaje: solo es necesario presionar en los vértices para que el fondo de la caja quede montado. Además evita la salida del producto interior. Ideal para envíos y almacenaje. Fabricada en cartón de canal simple de 3 mm de espesor. **La caja.**

Q-CONNECT®

D

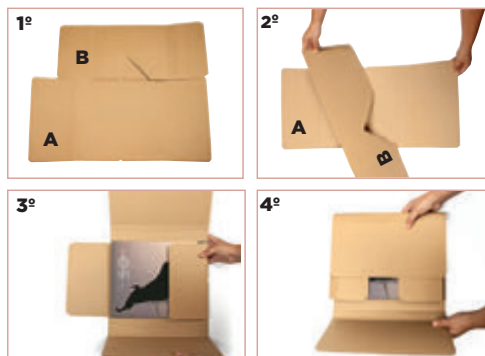

CÓD.	REF.	MEDIDAS			
75241	KF26142	300 x 240 x 60 mm	1	5	2,00€
75242	KF26143	400 x 290 x 75 mm	1	5	2,52€
75243	KF26144	520 x 390 x 140 mm	1	5	3,48€

CAJA PARA EMBALAR - LIBRO

Caja para embalar libros. Ideal para protección en el envío de libros, catálogos, revistas, dossieres... Gran resistencia. Fácil montaje: girando hacia la derecha la solapa con trepado en vértice, se formarán la base y las 4 solapas de cierre. Fabricada en cartón de canal simple de 3 mm de espesor. **La caja.**



CAJAS PARA EMBALAR

Q-CONNECT®



A



CÓD.	REF.	MEDIDAS	📦	📦	📦
75244	KF26145	725 x 95 x 95 mm	1	5	1,60€
75245	KF26146	1020 x 150 x 150 mm	1	5	2,74€

CAJA PARA EMBALAR - TUBO

Caja para embalar tipo tubo. Gran resistencia. Indicada para protección en el envío o almacenaje de objetos cilíndricos y/o alargados. Fabricada en cartón de canal simple de 3 mm de espesor. **La caja.**

Q-CONNECT®

C



CÓD.	📦	📦
63737	- 1	3,04€

CAJA PARA EMBALAR - CON TAPA

Caja para embalar automontable con tapa sin asa. Especial para envíos. Gran resistencia. Para la protección y transporte de objetos. Color blanco. Fabricada en cartón simple de 3 mm de espesor. Medidas: 430 x 150 x 320 mm. **La caja.**

Q-CONNECT®

B



CÓD.	REF.	📦	📦	📦
79718	KF18477	1	10	1,98€

CAJA PARA EMBALAR - MALETÍN

Caja para embalar tipo maletín con fondo automontable. Gran resistencia. Con asa para transporte. Indicada para la protección, envío y transporte de objetos. Color blanco. Fabricada en cartón simple de 3 mm de espesor. Medidas: 355 x 258 x 120 mm. **La caja.**

TUBO PORTADOCUMENTOS PARA PAQUETERÍA

Q-CONNECT®

D



CÓD.	REF.	MEDIDAS	PARA DOCUMENTOS	📦	📦
74316	KF17771	40 x 430 mm	DIN A3 Y DIN A2	- 1	2,75€
74317	KF17772	60 x 640 mm	DIN A1	- 1	3,63€

TUBO PORTADOCUMENTOS

Tubo fabricado en cartoncillo encolado 100% reciclado de 1,8 mm de espesor. Con dos tapas de plástico, una en cada extremo. Alta resistencia. Perfecto para transporte, almacenaje y protección de documentos de gran formato. **El tubo.**

SOBRES PARA PAQUETERÍA

Q-CONNECT®

E



Ver SOBRES ACOLCHADOS pág. 273

CÓD.	REF.	MEDIDAS EXTERIORES	MEDIDAS INTERIORES	UDS./PAQUETE	📦	📦
72384	KF21724	175 x 132 mm	165 x 122 mm	100	- 1	9,89€
28664	KF21725	235 x 122 mm	225 x 122 mm	100	- 1	12,22€
156172	KF11296	235 x 122 mm	225 x 122 mm	1000	- 1	106,31€
156167	KF11297	235 x 175 mm	225 x 165 mm	100	- 1	14,00€

SOBRE PORTADOCUMENTOS

Sobre autoadhesivo para el envío de documentos. Texto en inglés y alemán. Totalmente transparente, sin ventana, con impresión en negro y amarillo. **El paquete de sobres.**



Q-CONNECT®

F



CALIDAD PRECIO

+ VENDIDO

CÓD.	REF.	MEDIDAS EXTERIORES	MEDIDAS INTERIORES	UDS./PAQUETE	📦	📦
72388	KF21735	123 x 110 mm	113 x 100 mm	100	- 1	6,76€
156168	KF11298	138 x 125 mm	125 x 110 mm	100	- 1	7,45€
156169	KF11299	175 x 132 mm	165 x 122 mm	100	- 1	9,75€
72387	KF21729	235 x 175 mm	225 x 165 mm	100	- 1	15,74€
156173	KF11295	235 x 175 mm	225 x 165 mm	1000	- 1	139,95€

SOBRE PORTADOCUMENTOS

Sobre autoadhesivo para el envío de documentos. Texto en inglés. Totalmente transparente, sin ventana, con impresión en negro y rojo. **El paquete de sobres.**



UNIDAD MÍNIMA DE VENTA



PERMITE APERTURA DE ENVASE



MEDIDAS: ANCHO X ALTO X PROFUNDIDAD

EMBALAJE

SOBRES PARA PAQUETERÍA

Q-CONNECT®

A

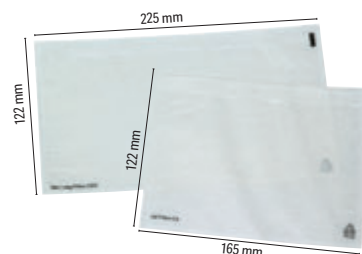

CÓD.	REF.	MEDIDAS EXTERIORES	MEDIDAS INTERIORES			
72386	KF21727	235 x 132 mm	225 x 122 mm	-	1	12,60€
156170	KF11300	235 x 175 mm	225 x 165 mm	-	1	14,00€
156171	KF11301	328 x 245 mm	310 x 230 mm	-	1	31,02€

SOBRE PORTADOCUMENTOS

Sobre autoadhesivo para el envío de documentos. Texto en inglés. Totalmente transparente, sin ventana. **El paquete de 100 unidades.**

ACCESORIOS DE EMBALAJE

liderpapel®

30 g/m²

B

PLÁSTICO CON BURBUJAS EN ROLLO

Plástico con burbujas de aire, perfecto para proteger cualquier objeto. Ideal para envíos, almacenaje, transporte, etc. 30% de contenido reciclado. 30 g/m². **El rollo.**

CÓD.	REF.	MEDIDAS			
166161	BU18	0,40 x 200 m	-	1	77,14€
166162	BU19	0,60 x 1 m	-	1	1,09€
166163	BU20	0,60 x 3 m	-	1	4,04€
166164	BU21	0,60 x 5 m	-	1	6,10€
166165	BU22	0,60 x 10 m	-	1	12,50€
166166	BU23	0,60 x 200 m	-	1	109,91€
166167	BU24	1 x 25 m	-	1	32,56€
166168	BU25	1 x 50 m	-	1	65,17€
166169	BU26	1 x 200 m	-	1	176,73€
166170	BU27	1,20 x 200 m	-	1	198,70€
166171	BU28	1,60 x 200 m	-	1	257,93€



Altura y diámetro de la burbuja: 4,15 x 9,3 mm.



Q-CONNECT®

C

23 micras

CÓD.	COLOR			
36499	■ NEGRO	-	1	28,38€
98507	□ TRANSPARENTE	-	1	25,06€

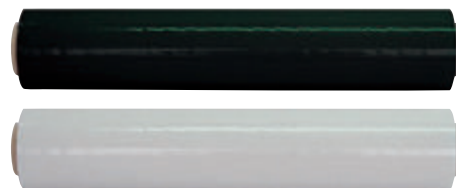

FILM EXTENSIBLE MANUAL

Bobina de film extensible de 23 micras de espesor. Medidas: 500 mm x 145 m. **La bobina.**

cellofix

D



23 micras

CÓD.			
62780	-	1	3,47€

FILM EXTENSIBLE MANUAL

Bobina de film extensible de 23 micras de espesor. Color transparente. Con aplicador manual. Medidas: 100 mm x 150 m. **La bobina.**

E



CÓD.			
77015	-	1	20,10€

CINTA ADHESIVA "MUY FRÁGIL"

Cinta adhesiva fabricada en polipropileno blanco con impresión "MUY FRÁGIL" en color rojo. Adhesivo resistente. Indicado para embalaje. Medidas: 48 mm x 66 m. **El pack de 6 unidades.**

Q-CONNECT®

F

250 g/m²

CÓD.	REF.			
77243	KF16985	-	1	31,25€



CARTÓN ONDULADO

Rollo de cartón ondulado resistente y polivalente. Ideal para rellenar, separar, proteger y fijar productos. Su flexibilidad le permite adaptarse a la forma de los objetos para asegurar una óptima protección. 250 g/m². Medidas: 0,90 x 25 m. **El rollo.**



OLFA



A



CÓD. **154299** - 1 7,51€

CÚTER PLÁSTICO MINI

Cortador de seguridad autorretractil de formato compacto cuerpo de acero inoxidable recubierto plástico ABS de alta resistencia. La cuchilla se retrae cuando deja de hacer contacto con la superficie y se suelta el pulsador. Posee el prestigioso certificado de seguridad "GS". Dependiendo como se coloque la cuchilla, el cortador sirve para diestros y zurdos. Ideal para oficinas, almacenes, muelles de carga, etc. Incluye 1 cuchilla SKB-7. Longitud del cortador: 117 mm. Peso: 30 g. **El cúter.**

Q-CONNECT®

RECAMBIO CUCHILLA

C

CÓD. REF. **17469** KF14757 - 1 1,99€

En estuche de plástico. **El blíster de 10 unidades de 9 mm.**



CÓD. REF. **08747** KF10938 - 1 0,68€

CÚTER PLÁSTICO ESTRECHO

Retráctil e intercambiable. Con clip de sujeción. Cuchilla de acero precortado y freno de seguridad. Cuchilla de 9 mm de ancho. Longitud: 135 mm. **El blíster de 1 unidad.**

Q-CONNECT®

E

RECAMBIO CUCHILLA

CÓD. REF. **17469** KF14757 - 1 1,99€

En estuche de plástico. **El blíster de 10 unidades de 9 mm.**



CÓD. REF. **49131** KF00234 - 1 1,27€

CÚTER METÁLICO ESTRECHO

Retráctil. Cuchilla de acero precortado. Cuchilla de 9 mm de ancho. Longitud: 140 mm. **El blíster de 1 unidad.**

Q-CONNECT®

RECAMBIO CUCHILLA

G

CÓD. REF. **36870** KF10636 - 1 3,15€

El blíster de 12 unidades.



CÓD. REF. **49130** KF10632 - 1 1,31€

CÚTER PLÁSTICO ANCHO

Retráctil e intercambiable. Cuchilla de acero precortado y freno de seguridad. Cuchilla de 18 mm de ancho. Longitud: 140 mm. **El blíster de 1 unidad.**

Q-CONNECT®

RECAMBIO CUCHILLA

B

CÓD. REF. **17469** KF14757 - 1 1,99€

En estuche de plástico. **El blíster de 10 unidades de 9 mm.**



CÓD. REF. **08748** KF10934 - 1 0,72€

CÚTER PLÁSTICO ESTRECHO

Retráctil e intercambiable. Cuchilla de acero precortado y freno de seguridad. Cuchilla de 9 mm de ancho. Longitud: 130 mm. **El blíster de 1 unidad.**

Q-CONNECT®

RECAMBIO CUCHILLA

D

CÓD. REF. **17469** KF14757 - 1 1,99€

En estuche de plástico. **El blíster de 10 unidades de 9 mm.**



CÓD. REF. **49129** KF10631 - 1 0,75€

CÚTER PLÁSTICO ESTRECHO

Retráctil e intercambiable. Cuchilla de acero precortado y freno de seguridad. Cuchilla de 9 mm de ancho. Longitud: 135 mm. **El blíster de 1 unidad.**

Q-CONNECT®

F

RECAMBIO CUCHILLA

CÓD. REF. **17469** KF14757 - 1 1,99€

En estuche de plástico. **El blíster de 10 unidades de 9 mm.**



CÓD. REF. **14858** KF10940 - 1 1,46€

CÚTER METÁLICO ESTRECHO

Con freno de seguridad, cuchilla de acero precortado. Cuchilla de 9 mm de ancho. En funda de plástico. Longitud: 140 mm. **El cúter.**

Q-CONNECT®

RECAMBIO CUCHILLA

H

CÓD. REF. **156178** KF11267 - 1 13,94€

El blíster de 5 unidades.



CÓD. REF. **153192** KF17106 - 1 6,27€

CÚTER PLÁSTICO ANCHO

Retráctil e intercambiable. Cuchilla de cerámica precortada. Cuchilla de 18 mm de ancho. Longitud: 140 mm. **El blíster de 1 unidad.**



UNIDAD MÍNIMA DE VENTA



PERMITE APERTURA DE ENVASE



MEDIDAS: ANCHO X ALTO X PROFUNDIDAD

CÚTERES

Q-CONNECT® **A**

RECAMBIO CUCHILLA

CÓD. REF.  
36870 KF10636 - 1 3,15€

El blíster de 12 unidades.



Q-CONNECT® **B**

RECAMBIO CUCHILLA

CÓD. REF.  
36870 KF10636 - 1 3,15€

El blíster de 12 unidades.



CÓD. REF.  
08749 KF10937 - 1 1,50€

CÚTER PLÁSTICO ANCHO

Retráctil e intercambiable. Cuchilla de acero precortado y freno de seguridad. Cuchilla de 18 mm de ancho. Longitud: 150 mm. Colores surtidos amarillo y naranja. **El blíster de 1 unidad.**

Q-CONNECT® **C**

RECAMBIO CUCHILLA

CÓD. REF.  
36870 KF10636 - 1 3,15€

El blíster de 12 unidades.



CÓD. REF.  
25826 KF10634 - 1 3,48€

CÚTER PLÁSTICO ANCHO

Retráctil e intercambiable. Protector metálico para cuchilla de acero precortado y freno de seguridad. Especial para cortar embalajes de cartón. Cuchilla de 18 mm de ancho. Longitud: 155 mm. **El blíster de 1 unidad.**

Q-CONNECT® **D**

RECAMBIO CUCHILLA

CÓD. REF.  
77857 KF16817 - 1 3,11€

El blíster de 10 unidades.



CÓD. REF.  
77855 KF16815 - 1 16,62€

CÚTER METÁLICO ANCHO

Retráctil e intercambiable. Con freno de seguridad. Con mango de caucho para una mayor comodidad de uso. Color negro, gris y rojo. Cuchilla de 18 mm de ancho. Longitud: 170 mm. **El blíster de 1 unidad.**

Q-CONNECT®

RECAMBIO CUCHILLA

CÓD. REF.  
26101 KF10637 1 20 1,88€

El blíster de 5 unidades.



E



CÓD. REF.  
25827 KF10633 - 1 5,14€

CÚTER METÁLICO ANCHO

Retráctil con mecanismo de bloqueo. Con hoja ancha y de gran resistencia, profesional. Cuerpo metálico gris. Cuchilla de 18 mm de ancho. Longitud: 165 mm. **El blíster de 1 unidad.**

Q-CONNECT® **F**



CÓD. REF.  
77860 KF16820 - 1 9,93€

CÚTER DE SEGURIDAD COMBI

Cúter de seguridad con cuchilla fija oculta para evitar cortes al abrir cajas, precintos y flejes. Hoja de acero inoxidable y cuerpo de plástico. Incluye una lengüeta metálica integrada para cortar los precintos adhesivos de las cajas de cartón. Longitud: 190 mm. **El blíster de 1 unidad.**

OLFA **H**



CÓD.  
156458 - 1 10,95€

CÚTER PLÁSTICO ANCHO

Cortador de seguridad autorretráctil para un mayor nivel de protección. Cuerpo de acero inoxidable recubierto de plástico ABS de alta resistencia. Mango ergonómico texturado y antideslizante que aumenta el agarre y el control para un uso más seguro. Deslizador de hoja suavemente curvado y una hoja de resorte que se retrae automáticamente. Apto tanto para usuarios diestros como zurdos. Cuchilla para cortar materiales livianos o pesados, como cartón, empaques, películas, productos embolsados, adornos, envoltorios, cintas y cinta adhesiva. Posee el prestigioso certificado de seguridad "GS". Incluye una cuchilla SKB-2. Longitud cortador: 142 mm. **El cúter.**

Q-CONNECT®

RECAMBIO CUCHILLA

CÓD. REF.  
155111 KF11056 - 1 1,35€

El blíster de 5 unidades.



CÓD. REF.  
48882 KF14624 - 1 2,73€

CÚTER DE SEGURIDAD RETRÁCTIL

Fabricado en plástico y acero. Cuchilla retráctil de seguridad: la cuchilla solo sale al exterior cuando se pulsa el mecanismo negro y vuelve al interior en el momento en que se deja de presionar, para así evitar que la cuchilla quede en el exterior cuando no se esté usando. Cuchilla de acero de 18 mm de ancho. Colores surtidos: amarillo, azul y naranja. Recomendado por gran público y profesionales. Longitud: 140 mm. **El blíster de 1 unidad.**



PLANCHAS DE CORTE

liderpape

A

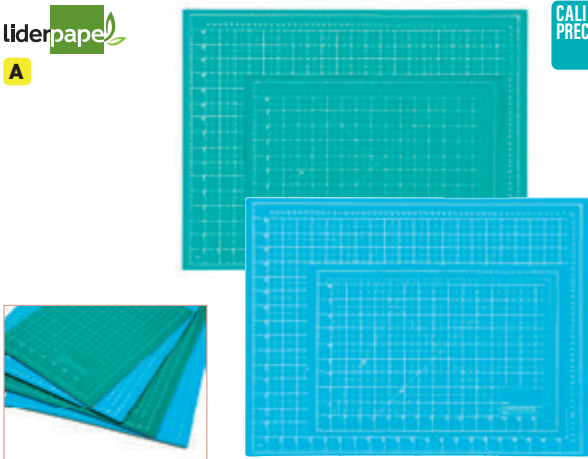

CALIDAD PRECIO

CÓD.	REF.	COLOR	FORMATO			
162958	PQ03	AZUL	DIN A2	-	1	12,95€
162959	PQ04	VERDE CLARO	DIN A2	-	1	12,95€
162956	PQ01	AZUL	DIN A3	-	1	6,14€
162957	PQ02	VERDE CLARO	DIN A3	-	1	6,14€

PLANCHAS DE CORTE

Tapiz para realizar manualidades, tareas de corte y proteger la mesa. Con gran precisión y señalizaciones gráficas. Fabricado en PVC, con grosor de 3 mm. Diferentes tamaños. **La plancha de corte.**

Q-CONNECT®

B

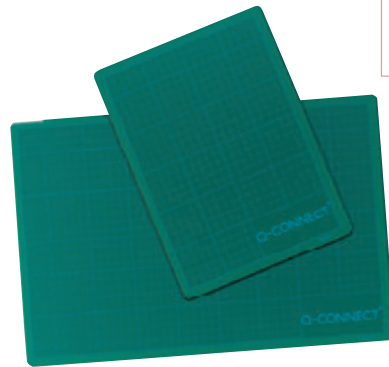

CÓD.	REF.	LARGO X ANCHO			
25149	KF01135	220 x 300 mm (DIN A4)	-	1	9,15€
25150	KF01136	300 x 450 mm (DIN A3)	-	1	16,46€
25151	KF01137	450 x 600 mm (DIN A2)	-	1	29,67€
25152	KF01138	600 x 900 mm (DIN A1)	-	1	62,02€

PLANCHAS DE CORTE

Tapiz de color verde ideal para realizar tareas de corte y proteger la mesa. Con gran precisión y señalizaciones gráficas. Fabricado en PVC, con grosor de 3 mm. Diferentes tamaños. **La plancha de corte.**

BISTURÍS

Q-CONNECT®

C



CÓD.	REF.			
36070	KF00289	-	1	6,00€

CÚTER BISTURÍ

Con mango suave. Incluye tres cuchillas de repuesto y tapón de seguridad. Cuchillas de 6 mm. **El blíster de 1 unidad.**

RECAMBIO CUCHILLA

CALIDAD PRECIO

CÓD.	REF.			
165818	KF16824	-	1	2,60€

El blíster de 5 unidades.



REPUESTOS DE CÚTER

Q-CONNECT®

D



CÓD.	REF.			
77859	KF16819	-	1	1,98€

REPUESTO DE CÚTER ESTRECHO

Para cúter KF16818 (cód. 77858). **El blíster de 10 unidades de 9 mm.**

Q-CONNECT®

E

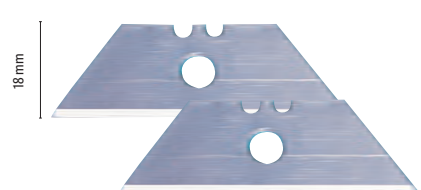

CÓD.	REF.			
26101	KF10637	1	20	1,88€

REPUESTO DE CÚTER UNIVERSAL

Para cúteres universales KF10633 (cód. 25827). **El blíster de 5 unidades de 18 mm.**

Q-CONNECT®

F



CÓD.	REF.			
77857	KF16817	-	1	3,11€

REPUESTO DE CÚTER ANCHO

Para cúter KF16814 (cód. 77854), KF16815 (cód. 77855) y KF16816 (cód. 77856). **El blíster de 10 unidades de 18 mm.**

Q-CONNECT®

G



CÓD.	REF.			
155111	KF11056	-	1	1,35€

REPUESTO CÚTER DE SEGURIDAD RETRÁCTIL

Para cúter de seguridad KF14624 (código 48882) de 18 mm. **El blíster de 5 unidades de 18 mm.**



UNIDAD MÍNIMA DE VENTA



PERMITE APERTURA DE ENVASE



MEDIDAS: ANCHO X ALTO X PROFUNDIDAD

EMBALAJE

REPUESTOS DE CÚTER

Q-CONNECT®

A



CÓD. REF. **17469** KF14757 - 1 1,99€

REPUESTO DE CÚTER ESTRECHO

En estuche de plástico. **El blíster de 10 unidades de 9 mm.**

Q-CONNECT®

B



CÓD. REF. **36870** KF10636 - 1 3,15€

REPUESTO DE CÚTER ANCHO

Para cúter KF10632 (cód. 49130), KF10935 (cód. 08750), KF10937 (cód. 08749) y KF10634 (cód. 25826). **Blíster de 12 unidades de 18 mm.**

Q-CONNECT®

C



CÓD. REF. **156178** KF11267 - 1 13,94€

REPUESTO DE CÚTER CERÁMICO ANCHO

Para cúter KF17106 (Cód. 153192) de 18 mm. En estuche de plástico. **El blíster de 5 unidades de 18 mm.**

Q-CONNECT®

D



CÓD. REF. **165818** KF16824 - 1 2,60€

REPUESTO DE CÚTER BISTURÍ

Cuchillas de repuesto de 6 mm de ancho, compatibles con bisturí KF00289 (cód. 36070). **El blíster de 5 cuchillas.**

PAPEL DE EMBALAR

liderpape

E

65 g/m² 10 KILOS

CÓD.	COLOR		CÓD.	COLOR	
68197	AMARILLO	- 1 130,45€	68203	NEGRO	- 1 130,45€
68198	AZUL	- 1 130,45€	68204	ROJO	- 1 130,45€
68199	BLANCO *	- 1 89,67€	68205	TURQUESA	- 1 130,45€
68200	FUCSIA	- 1 130,45€	68206	VERDE	- 1 130,45€
68201	MARRÓN **	- 1 85,61€	68207	VERDE MUSGO	- 1 130,45€
68202	NARANJA	- 1 130,45€	68208	VIOLETA	- 1 130,45€

* 60 g/m². 100 cm x 166 m

** 70 g/m². 100 cm x 142 m.

PAPEL KRAFT LISO BOBINA

Papel kraft liso en bobina. Alta resistencia para embalaje. Papel de 65 g/m² (excepto colores blanco y marrón). Medidas: 100 cm x 150 m. Peso: 10 kg. Presentación en rollo. **La bobina.**



liderpape

F



65 g/m²

CÓD.	COLOR	ANCHO X ALTO	
23307	AZUL	1 x 5 m	- 1 5,20€
97159	AZUL	1 x 25 m	- 1 23,18€
17330	BLANCO	1 x 3 m	1 5 2,06€
17331	BLANCO	1 x 5 m	- 1 3,31€
21039	BLANCO	1 x 10 m	- 1 6,08€
27221	BLANCO	1 x 25 m	- 1 14,39€
17265	MARRÓN	1 x 3 m	- 1 1,76€
17266	MARRÓN	1 x 5 m	- 1 2,88€
17402	MARRÓN	1 x 10 m	- 1 5,15€
17267	MARRÓN	1 x 25 m	- 1 12,35€
19411	MARRÓN	1 x 50 m	- 1 24,03€

MEDIDAS ROLLOS: 1 x 5 m (ANCHO x ALTO).

CÓD.	COLOR	
23303	AMARILLO	- 1 5,20€
75394	AZUL AZURITA	- 1 5,20€
75396	TURQUESA	- 1 5,20€
75397	FUCSIA	- 1 5,20€
75399	LILA	- 1 5,20€
63744	MARRÓN	- 1 5,20€
23305	NARANJA	- 1 5,20€
63742	NARANJA FUERTE	- 1 5,20€
23302	NEGRO	- 1 5,20€
23306	ROJO	- 1 5,20€
75403	ROJO CHERRY	- 1 5,20€
63738	ROSA	- 1 5,20€
23304	VERDE	- 1 5,20€
63740	VERDE FUERTE	- 1 5,20€
75405	VERDE MALAQUITA	- 1 5,20€
75406	VERDE MUSGO	- 1 5,20€
75408	VIOLETA	- 1 5,20€

MEDIDAS ROLLOS: 1 x 25 m (ANCHO x ALTO).

CÓD.	COLOR	
59128	AMARILLO	- 1 22,88€
59138	AZUL AZURITA	- 1 22,88€
59137	TURQUESA	- 1 22,88€
59135	FUCSIA	- 1 22,88€
59144	LILA	- 1 22,88€
63745	MARRÓN	- 1 22,88€
63743	NARANJA FUERTE	- 1 22,88€
59132	NEGRO	- 1 22,88€
59130	ROJO	- 1 22,88€
63739	ROSA	- 1 22,88€
59131	VERDE	- 1 22,88€
63741	VERDE FUERTE	- 1 22,88€
59139	VERDE MALAQUITA	- 1 22,88€
59140	VERDE MUSGO	- 1 22,88€
59136	VIOLETA	- 1 22,88€

CALIDAD PRECIO

PAPEL KRAFT EN ROLLO

Papel kraft de alta resistencia para embalaje. Papel de 65 g/m². Amplia gama de colores. Presentación en rollo. **El rollo.**



PAPEL DE EMBALAR



A

75
g/m²

65
kg

CÓD.  

29962 - 1 254,42€

PAPEL KRAFT VERJURADO BOBINA

Papel kraft verjurado en bobina. Especial para embalaje. Papel de 75 g/m². Color natural. Ancho: 110 cm. Metros lineales (longitud) 812 m. Peso: 65 kg. **La bobina.**

Faboniva

B

70
g/m²

CÓD.	COLOR	MEDIDAS	PESO		
38013	 AZUL	1 x 250 m	25 kg	-	1 176,66€
38010	 AZUL	1 x 500 m	41 kg	-	1 339,69€
38012	 BLANCO	1,10 x 250 m	20 kg	-	1 124,56€
38009	 BLANCO	1,10 x 500 m	41 kg	-	1 257,17€
38011	 MARRÓN	1,10 x 250 m	25 kg	-	1 104,56€
38008	 MARRÓN	1,10 x 500 m	41 kg	-	1 190,38€

PAPEL KRAFT LISO BOBINA

Papel kraft, en bobinas, especial para embalaje. Papel de 70 g/m². **La bobina.**

IMPRESMA

C

50
g/m²

CÓD.	ANCHO	PESO		
48830	310 mm	3,5 kg	-	1 30,68€
48831	620 mm	7 kg	-	1 61,38€

PAPEL BLANCO BOBINA

Papel blanco en bobina. Presentaciones por kilos. Metros lineales (longitud) 250 m. Papel de 50 g/m². **La bobina.**

IMPRESMA

D

60
g/m²

PAPEL KRAFT LISO BOBINA

Papel fantasía kraft liso en bobina. Papel de 60 g/m². Una cara. 1ª calidad. Tintado a un color. **La bobina.**

CÓD.	COLOR	MEDIDAS	PESO		
27024	 BURDEOS	310 mm x 200 m	3,5 kg	-	1 62,72€
27023	 BURDEOS	620 mm x 200 m	7 kg	-	1 125,36€
27028	 COBALTO	310 mm x 200 m	3,5 kg	-	1 62,72€
27027	 COBALTO	620 mm x 200 m	7 kg	-	1 125,36€
36393	 LILA	310 mm x 200 m	3,5 kg	-	1 66,50€
36392	 LILA	620 mm x 200 m	7 kg	-	1 132,83€
36391	 PISTACHO	310 mm x 200 m	3,5 kg	-	1 66,50€
36390	 PISTACHO	620 mm x 200 m	7 kg	-	1 132,83€
27026	 VERDE	310 mm x 200 m	3,5 kg	-	1 62,72€
27025	 VERDE	620 mm x 200 m	7 kg	-	1 125,36€



PAPEL AUTOADHESIVO

liderpape 

E

200
micras

CÓD. REF.  

59413 R004 - 1 40,91€

PAPEL AUTOADHESIVO EN ROLLO ACABADO ANTE

Papel plastificado autoadhesivo indicado para forrar cualquier superficie como metal, madera, plástico, paredes... Multitud de aplicaciones en casa, en la oficina, para manualidades y en el ámbito escolar. Color negro. 200 micras de grosor. Medidas: 450 mm x 10 m. **El rollo.**



liderpape 

F

100
micras

CÓD. REF. ACABADO COLOR MEDIDAS  

59422	R013	BRILLO	SURTIDOS*	450 mm x 2 m	-	35 4,91€
59418	R009	BRILLO	 BLANCO	450 mm x 20 m	-	1 87,12€
59420	R011	BRILLO	 TRANSPARENTE	450 mm x 20 m	-	1 32,73€
59415	R006	BRILLO	 VERDE	450 mm x 20 m	-	1 87,12€

* 5 colores surtidos: azul, blanco, negro, rojo y verde.

PAPEL AUTOADHESIVO EN ROLLO

Papel plastificado autoadhesivo indicado para forrar cualquier superficie como metal, madera, plástico, paredes... Multitud de aplicaciones en casa, en la oficina, para manualidades y en el ámbito escolar. 100 micras de grosor. **El rollo.**

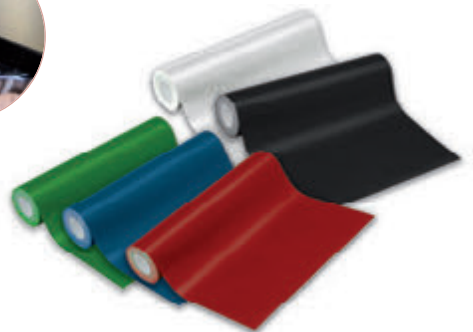

UNIDAD MÍNIMA DE VENTA



PERMITE APERTURA DE ENVASE



MEDIDAS: ANCHO X ALTO X PROFUNDIDAD

EMBALAJE

PAPEL AUTOADHESIVO

AIRONFIX **A**



CÓD.	ACABADO UNICOLOR	MICRAS	MEDIDAS		
31541	<input type="checkbox"/> TRANSPARENTE REMOVIBLE	90	450 mm x 3 m	- 1	6,19€
07158	<input type="checkbox"/> TRANSPARENTE	90	450 mm x 20 m	- 1	40,50€
02713	<input type="checkbox"/> TRANSPARENTE	90	900 mm x 20 m	- 1	77,76€
07162	<input type="checkbox"/> BLANCO	100	450 mm x 20 m	- 1	48,98€
00377	<input type="checkbox"/> BLANCO	100	900 mm x 20 m	- 1	97,63€
22865	<input checked="" type="checkbox"/> AMARILLO BRILLO	100	450 mm x 20 m	- 1	56,68€
22867	<input checked="" type="checkbox"/> AZUL CLARO MATE	100	450 mm x 20 m	- 1	56,68€
22861	<input checked="" type="checkbox"/> AZUL MEDIO MATE	100	450 mm x 20 m	- 1	56,68€
22862	<input checked="" type="checkbox"/> AZUL OSCURO MATE	100	450 mm x 20 m	- 1	56,68€
22860	<input checked="" type="checkbox"/> NEGRO MATE	100	450 mm x 20 m	- 1	56,68€
22863	<input checked="" type="checkbox"/> ROJO CLARO MATE	100	450 mm x 20 m	- 1	56,68€
22872	<input checked="" type="checkbox"/> VERDE BRILLO	100	450 mm x 20 m	- 1	56,68€
22866	<input checked="" type="checkbox"/> VERDE MEDIO	100	450 mm x 20 m	- 1	56,68€

CÓD.	ACABADO TEXTURA	MICRAS	MEDIDAS		
22946	MADERA OSCURO	100	450 mm x 20 m	- 1	64,57€
22877	CRISTAL NEBULOSA	100	450 mm x 20 m	- 1	64,57€
07159	ANTE AZUL	270	450 mm x 10 m	- 1	74,50€
15393	ANTE BLANCO	270	450 mm x 10 m	- 1	74,50€
99989	ANTE GRANATE	270	450 mm x 10 m	- 1	74,50€
07153	ANTE NEGRO	270	450 mm x 10 m	- 1	74,50€
07154	ANTE ROJO	270	450 mm x 10 m	- 1	74,50€
19397	ORO	270	450 mm x 20 m	- 1	99,81€
21642	PLATA	270	450 mm x 20 m	- 1	99,81€

PAPEL AUTOADHESIVO EN ROLLO

Papel plastificado autoadhesivo. Para forrar cualquier tipo de superficie, especialmente madera, metal, plástico, paredes, etc. Amplia gama de colores y dibujos. Soluciones prácticamente ilimitadas y un sinfín de aplicaciones para el hogar y para las manualidades escolares. Desde lo tradicional hasta lo más vanguardista. **El rollo.**

PORTARROLLOS CORTAPAPEL

B



ACERO

CÓD.
163739 - 1 132,09€

PORTARROLLOS DE SUELO CORTAPAPEL VERTICAL

Portarrollos con capacidad para dos bobinas de papel. Perfecto para tener en comercios. En posición vertical para facilitar el almacenamiento. Anchos de bobinas: 64 y 32 cm. Medidas: 410 x 40 x 1160 mm. Material: acero cromado. **El portarrollos.**

C



ACERO

CÓD.
00428 - 1 123,90€

PORTARROLLOS DE MOSTRADOR CORTAPAPEL

Portarrollos con capacidad para dos bobinas de papel. Perfecto para tener en comercios. Anchos de bobinas: 62 y 31 cm. Medidas: 807 x 57 x 518 mm. Material: acero cromado. **El portarrollos.**

GUILLOTÍN

D

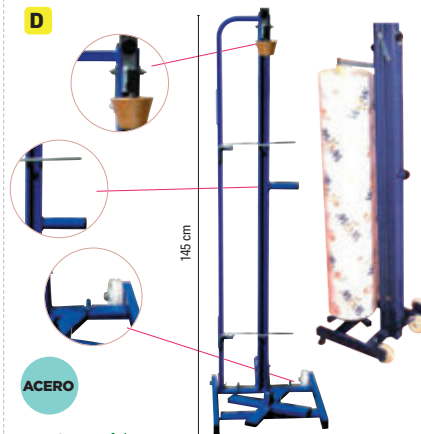

ACERO

CÓD.
03777 - 1 250,16€

GUILLOTÍN METÁLICO CON RUEDAS

Fabricado en acero pintado. Para bobina de 1,20 m de altura. Ideal para soporte y corte de rollos de embalaje. Medidas: 430 x 20 x 1440 mm. **El guillotín.**

CINTAS PRECINTADORAS

Q-CONNECT®

E



CÓD.	REF.	COLOR		
46666	KF10856	AMARILLO	1 16	1,81€
46513	KF10854	AZUL	1 16	1,81€
46668	KF10857	BLANCO	1 16	1,81€
46510	KF10853	ROJO	1 16	1,81€
46516	KF10855	VERDE	1 16	1,81€

CINTA ADHESIVA DE COLORES

Para máquinas precintadoras de bolsas. Resultados permanentes, resistentes y duraderos. Medidas: 66 m x 9 mm. **La cinta.**



tesa

F



CÓD.
162195 - 16 2,44€

CINTA ADHESIVA

Cinta de embalaje estándar de PVC con adhesivo de caucho natural, para máquinas precintadoras de bolsas. Color azul. Medidas: 66 m x 9 mm. **La cinta.**



MÁQUINAS PRECINTADORAS DE BOLSAS

Q-CONNECT®

A

CÓD.	REF.	COLOR			
46669	KF10851	ACERO	-	1	41,11€
04917	KF10852	AZUL	-	1	33,31€

MÁQUINA PRECINTADORA DE BOLSAS

Muy resistente y duradera. Con cuchilla de corte incluida. Medidas: 218 x 150 x 75 mm. **La máquina precintadora.**

METAL PINTADO

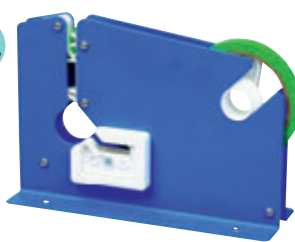

ACERO



ETIQUETADORAS

Q-CONNECT®

B

ETIQUETAS

Color blanco. Medidas: 21 x 12 mm. 1000 etiquetas por rollo.

CÓD.	REF.			
36091	KF04235	1	10	1,08€



RODILLO ENTINTADOR

Medida: 20 mm.

CÓD.	REF.			
36090	KF04234	-	1	0,93€

ETIQUETADORA

CÓD.	REF.			
36088	KF00712	-	1	28,45€

ETIQUETADORA 1 LÍNEA

Máquina etiquetadora de una línea y 8 dígitos. Útil para marcar sus productos. Sistema de apertura en un toque. No incluye etiquetas. Medidas: 225 x 135 x 40 mm. Peso: 300 g. **La etiquetadora.**

Q-CONNECT®

C

ETIQUETAS

Color blanco. Medidas: 23 x 16 mm. 700 etiquetas por rollo.

CÓD.	REF.			
36092	KF04236	1	10	1,28€

* Con PVP preimpreso.



RODILLO ENTINTADOR

Medida: 18 mm.

CÓD.	REF.			
36470	KF04233	-	1	0,93€

ETIQUETADORA

CÓD.	REF.			
36089	KF00711	-	1	48,31€

ETIQUETADORA 2 LÍNEAS

Máquina etiquetadora de dos líneas y 10 dígitos por línea. Útil para marcar sus productos. Sistema de apertura en un toque. No incluye etiquetas. Medidas: 250 x 165 x 50 mm. Peso: 520 g. **La etiquetadora.**

AVERY **D**

RODILLO ENTINTADOR

CÓD.			
154728	-	1	23,50€

ETIQUETADORA

CÓD.			
154722	-	1	73,06€

ETIQUETADORA 1 LÍNEA

Máquina etiquetadora para colocar precios de 1 línea. Garantizan un etiquetado siempre perfecto. Etiquetadora fuerte, livianas y ergonómica. Imprime hasta 8 caracteres numéricos + símbolos. La etiquetadora incluye tintador y rodillos de etiquetas. Se pueden elegir una amplia gama de consumibles. **La etiquetadora.**



TOP

METO **E**

RODILLO ENTINTADOR

CÓD.			
73514	1	5	4,09€

* Apto para máquina Eagle y Expert. (5 uds.)

ETIQUETADORA

CÓD.			
03140	-	1	277,10€

ETIQUETADORA 6.22

El mejor método para marcar precios, códigos y referencias. Fabricada en plástico Lurán irrompible. 1 rodillo. 6 dígitos, 1 línea. Usa etiquetas de 22 x 12 mm. 1 rollo incluido. Medidas: 60 x 230 x 180 mm. Peso: 400 g. **La etiquetadora.**



METO **F**

RODILLO ENTINTADOR

CÓD.			
07236	1	2	13,17€

* Pack 2 rodillos.

ETIQUETADORA

CÓD.			
19363	-	1	390,00€

ETIQUETADORA 2132

Máquina etiquetadora de dos líneas y de 9 dígitos (2ª línea) y 12 dígitos (1ª línea). Fabricada en plástico Lurán irrompible. Diseño ergonómico para hacer más fácil su uso. Útil para marcar productos. Dos rodillos. Usa etiquetas de 32 x 19 mm. 1 rollo incluido. Medidas: 60 x 240 x 24 mm. Peso: 511 g. **La etiquetadora.**



BAJO PEDIDO
15 DÍAS



UNIDAD MÍNIMA DE VENTA



PERMITE APERTURA DE ENVASE



MEDIDAS: ANCHO X ALTO X PROFUNDIDAD

EMBALAJE

ETIQUETADORAS



A

RODILLO ENTINTADOR

cód.
73513 1 5 3,60€

* Apto para máquina Proline y Classic. Pack 5 uds.



ETIQUETADORA

cód.
155833 - 1 147,47€

ETIQUETADORA PROLINE S

Dispositivo profesional de etiquetado, adecuado para marcaje de precios, fecha etiquetado, etiquetado de artículos, de lotes, de máquinas, número de empleados, etc. Ergonómico, 1 línea, apto para etiquetas 26 x 12 mm. 10 caracteres en la línea (con caracteres numéricos altura 4,3 mm). Monedas: EUR, GBP, CHF, kr., SK, Huf, ZT hrk, kč, Lei. Listo para usar con etiquetas de papel y tinta. **La etiquetadora.**



B

cód.
155834 - 1 184,94€

ETIQUETADORA PROLINE M

Dispositivo profesional de etiquetado, adecuado para marcaje de precios, fecha etiquetado, etiquetado de artículos, de lotes, de máquinas, número de empleados, etc. Ergonómico, 2 líneas, apto para etiquetas 26 x 16 mm. 10 caracteres numéricos por línea (con una altura 4,3 mm, abajo 4,3 mm). Monedas: EUR, GBP, CHF, kr., SK, Huf, ZT hrk, kč, Lei. Listo para usar con etiquetas de papel y tinta. **La etiquetadora.**



C

cód.
155832 - 1 109,28€

ETIQUETADORA ARROW S

Dispositivo profesional de etiquetado, adecuado para marcaje de precios, fecha etiquetado y etiquetado de artículos, de lotes, de máquinas, número de empleados, etc. Ergonómico, 1 línea, apto para etiquetas 22 x 12 mm. 8 caracteres en línea (con caracteres alfanuméricos altura de 4,3 mm). Monedas: CHF, KR., SK, Huf, ZT hrk, kč, Lei. Listo para usar con etiquetas de papel y tinta. **La etiquetadora.**



ETIQUETAS PARA ETIQUETADORAS



D

cód.
154724 - 1 32,15€

ETIQUETAS ADHESIVAS ONDULADAS PARA ETIQUETADORAS

Etiquetas blancas adhesivas para etiquetadora de precio de 1 línea. Adhesivo permanente. La etiqueta tiene un corte de seguridad que permite reconocer tentativos de manipulación de la etiqueta misma. 1500 etiquetas por rollo, 10 rollos por caja. **La caja de 10 rollos de 1500 etiquetas.**



TOP



E

CÓD.	MEDIDAS	TIPO	Nº ETIQUETAS	PARA MÁQUINA	CÓDIGO			
23831	22 x 12 mm	LISA REMOVIBLE	1500	03140	155832	-	1	3,49€
12356	22 x 12 mm	PVP - FLÚOR NARANJA ^{1 2}	1500	03140	155832	-	1	3,37€
98557	22 x 12 mm	PVP REMOVIBLE - FLÚOR NARANJA ^{1 2}	1500	03140	155832	-	1	6,66€
12352	22 x 12 mm	PVP ^{1 2}	1500	03140	155832	-	1	3,29€
99823	26 x 12 mm	PVP - FLÚOR NARANJA	1500	03140	155833	-	1	3,99€
12353	26 x 12 mm	PVP ²	1500	03140	155833	-	1	3,52€
77561	26 x 12 mm	LISA - ONDULADA	1500	03140	155833	-	1	3,03€
78202	26 x 12 mm	LISA - ONDULADA	1500	03140	155833	-	1	4,29€
77562	26 x 16 mm	LISA - ONDULADA	1200	155834	-	-	1	3,03€
98438	26 x 16 mm	LISA REMOVIBLE ¹	1200	155834	-	-	1	4,19€
18816	26 x 16 mm	PVP - FLÚOR NARANJA ²	1200	155834	-	-	1	3,99€
12354	26 x 16 mm	PVP ²	1200	155834	-	-	1	3,03€
78203	26 x 16 mm	LISA - ONDULADA - REMOVIBLE	1200	155834	-	-	1	4,21€
79040	26 x 16 mm	LISA - ONDULADA ³	1200	155834	-	-	1	4,32€
75584	29 x 28 mm	LISA - CUADRADA	700	-	-	-	1	4,03€
23832	32 x 19 mm	LISA REMOVIBLE	1000	-	-	-	1	6,10€
18103	32 x 19 mm	PVP - FLÚOR NARANJA	1000	-	-	-	1	5,68€
10743	32 x 19 mm	LISA - ONDULADA	1000	-	-	-	1	4,34€

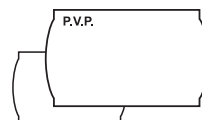

¹ Aptas para máquinas Meto, Toval y/u otras.

² Troquelada.

³ Adhesivo 4 (fuerte).

ETIQUETAS ADHESIVAS ONDULADAS PARA ETIQUETADORAS



Q-CONNECT®

A

CALIDAD
PRECIO



CÓD. REF.
13304 KF01295 - 1 16,06€

PORTARROLLOS PARA EMBALAJE 330

Dispensador para cinta de embalaje de 50 mm de ancho, con mango rígido. Ideal para un uso continuado. Muy resistente. No incluye cinta. **El portarrollos.**

Q-CONNECT®

B

INCLUYE
2 CINTAS



CÓD. REF.
155948 KF11268 - 1 23,68€

PORTARROLLOS PARA EMBALAJE

Dispensador para cinta de embalaje de 50 mm de ancho, con mango rígido. Ideal para un uso continuado. Incluye dos rollos de cinta adhesiva de color marrón de 66 m x 50 mm. **El portarrollos.**

Q-CONNECT®

C

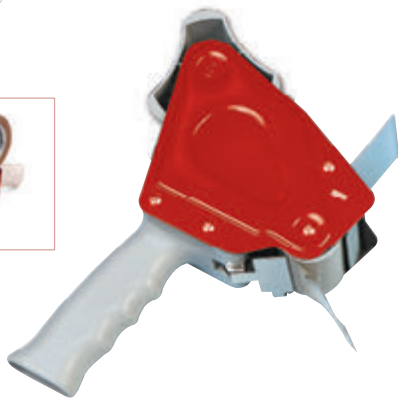

CÓD. REF.
156688 KF17330 - 1 15,42€

PORTARROLLOS PARA EMBALAJE

Dispensador para cinta de embalaje de 66 m x 75 mm de ancho, con mango rígido. Ideal para un uso continuado. Muy resistente. No incluye cinta. **El portarrollos.**

tesa

D

INCLUYE
2 CINTAS



CÓD.
39155 - 1 26,13€

PORTARROLLOS PARA EMBALAJE

Dispensador para cinta de embalaje con mango rígido. Incluye dos rollos color marrón de 66 m x 50 mm. **El portarrollos.**

Scotch

E

INCLUYE
2 CINTAS



CÓD.
75612 - 1 34,98€

PORTARROLLOS PARA EMBALAJE

Dispensador manual en pistola para cinta de embalaje con mango rígido. Incluye 2 rollos color marrón de 66 m x 50 mm. Cintas fuertes, resistentes y de bajo ruido. **El portarrollos.**



UNIDAD MÍNIMA DE VENTA



PERMITE APERTURA DE ENVASE



MEDIDAS: ANCHO X ALTO X PROFUNDIDAD

CINTAS DE EMBALAJE

Q-CONNECT®

A



CÓD.	REF.	COLOR	UNIDAD	PRECIO
154697	KF18096	-	1	15,11€

CINTA ADHESIVA MONOFILAMENTOS

Cinta adhesiva de caucho sintético transparente. Especial para embalaje de productos muy pesados o riesgosos. Reforzado con filamentos de fibra de vidrio para una mejor resistencia. Medidas: 50 m x 50 mm. **La cinta.**



C



CÓD.	COLOR	UNIDAD	PRECIO
19403	HAVANA	1 6	3,31€
19404	TRANSPARENTE	1 6	3,31€

CINTA ADHESIVA POLIPROPILENO

Especial para embalaje. Para el sellado de cajas y/o productos. Medidas: 66 m x 50 mm. 46 micras. **La cinta.**



TOP

D



**TESA®
PACK BASIC**

CÓD.	COLOR	UNIDAD	PRECIO
78075	MARRÓN	- 1	2,32€
78074	TRANSPARENTE	- 1	2,32€

CINTA ADHESIVA POLIPROPILENO

Cinta básica y versátil, especial para precintado de cartones, cajas y sobres de peso medio y bajo. Muy sólida, está indicada para un cierre seguro de embalajes. Fácil desbobinado. Adhesivo sin disolventes. 31 micras. Medidas: 66 m x 50 mm. **La cinta.**

Q-CONNECT®

F



CÓD.	REF.	COLOR	UNIDAD	PRECIO
37694	KF04381	HAVANA	1 6	2,81€
37695	KF04382	TRANSPARENTE	1 6	2,81€

CINTA ADHESIVA POLIPROPILENO DE BAJO RUIDO

Cinta especial para embalaje. Alta adherencia. Más resistente, menos ruidosa. Medidas: 66 m x 50 mm. 50 micras. **La cinta.**

Q-CONNECT®

B

**CALIDAD
PRECIO**



CÓD.	REF.	COLOR	MEDIDAS	UNIDAD	PRECIO
36544	KF02901	BLANCO	66 m x 50 mm	1 6	2,69€
25933	KF27010	HAVANA	66 m x 50 mm	1 6	2,00€
25934	KF01791	TRANSPARENTE	66 m x 50 mm	1 6	2,00€
63585	KF11211	BLANCO	66 m x 75 mm	1 6	4,28€
63583	KF11209	HAVANA	66 m x 75 mm	1 6	3,72€
63584	KF11210	TRANSPARENTE	66 m x 75 mm	1 6	3,72€
62871	KF11445	HAVANA	100 m x 50 mm	1 6	3,53€
155949	KF11269	TRANSPARENTE	132 m x 50 mm	1 6	3,53€

CINTA ADHESIVA POLIPROPILENO

Cinta especial para embalaje. Para cerrar cajas de cartón y paquetería en general. Alta adherencia. 45 micras. **La cinta.**



E

TOP

**TESA®
4089 PVC**



CÓD.	COLOR	MEDIDAS	UNIDAD	PRECIO
39149	MARRÓN	66 m x 50 mm	1 6	3,47€
39150	MARRÓN	132 m x 50 mm	1 6	7,74€
39153	TRANSPARENTE	66 m x 50 mm	1 6	3,47€
39154	TRANSPARENTE	132 m x 50 mm	1 6	7,74€

CINTA ADHESIVA PVC

Para sellar cartones, cajas, todo tipo de paquetes de manera segura y eficaz. 28 micras. **La cinta.**



G

**TESA®
PACK STRONG**



CÓD.	COLOR	UNIDAD	PRECIO
78073	MARRÓN	- 1	6,53€
78072	TRANSPARENTE	- 1	6,53€

CINTA ADHESIVA POLIPROPILENO BAJO RUIDO

Cinta especial para embalaje. Indicada para sellar cartones, cajas y sobres de peso medio. Fuerte adhesión. Desbobinado silencioso. Adhesivo sin disolventes con alta resistencia a los rayos UV. Apta para dispensadores tesaPack®. Medidas: 66 m x 50 mm. 52 micras. **La cinta.**





Con la gama tesa® ecoLogo®
el respeto por el medioambiente
es natural

Sin ningún compromiso: la alta calidad se une a la sostenibilidad para ofrecerte soluciones aún más innovadoras.

Descubre la línea tesa® ecoLogo®, fabricada con materiales reciclados o de base biológica y sin disolventes.



150099

34613

62920

73889

EMBALAJE

CINTAS DE EMBALAJE

tesapack® – la solución más segura para cada aplicación de embalaje



tesapack® ecoLogo Papel

- Fuente adhesión
- Fácil de cortar con la mano
- Adhesivo libre de disolventes

15 kg



tesapack® PVC Extra Fuerte

- Preincintado de bultos pesados
- Resistente a golpes y rozaduras.
- Desbobinado suave y silencioso.

30 kg



tesapack® fuerte (PP acrílico)

- Resistente a los rayos UV y al envejecimiento
- Sellado seguro
- Cinta para desbobinado silencioso

15 kg



tesapack® PP Standard

- Desbobinado fácil
- Fuente adhesión
- Adhesivo libre de disolventes

10 kg

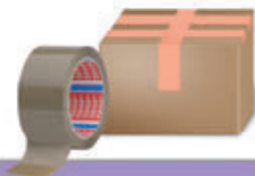

A

TESA®
4120 PVC

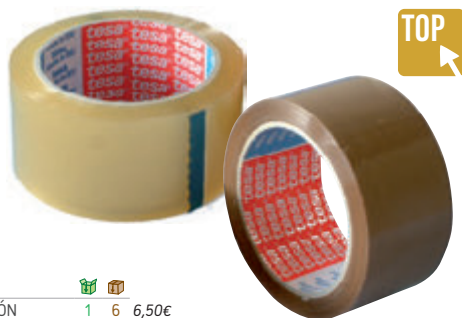

TOP

CÓD.	COLOR	📦	📦	€
44321	MARRÓN	1	6	6,50€
44322	TRANSPARENTE	1	6	6,50€

CINTA ADHESIVA PVC

Especial para embalaje. Para el sellado de cajas y/o productos. Medidas: 66 m x 50 mm. 52 micras. **La cinta.**



B

TESA®
PACK ECOLOGO



ECO

NEW

CÓD. 167227 - 1 7,87€

CINTA ADHESIVA ECO PAPEL

Cinta adhesiva de embalaje fiable, que garantiza una buena adherencia. No sólo es extremadamente versátil, sino que también es respetuoso con el medioambiente. Hecho con 56% de materiales biodegradables y papel procedente de bosques certificados FSC. La cinta de papel de embalaje con adhesivo de caucho natural es fácil de reciclar e ideal para paquetes de hasta 10 kg. **La cinta.**

MINI PORTARROLLOS PARA CINTA ADHESIVA



C



INCLUYE
1 CINTA

CÓD. 153347 - 100 0,50€

MINI PORTARROLLOS DE PLÁSTICO

Incluye una cinta de 10 m x 15 mm. Colores surtidos. **El miniportarrollos.**

Q-CONNECT®

D



INCLUYE
1 CINTA

CÓD. 46629 REF. KF27009 - 1 1,98€

MINI PORTARROLLOS DE PLÁSTICO

Incluye cinta de 33 m x 19 mm. Presentación en blíster. Colores surtidos. **El miniportarrollos.**



E

INCLUYE
1 CINTA



CÓD. 39157 - 1 100 1,21€

MINI PORTARROLLOS DE PLÁSTICO

Incluye una cinta de 10 m x 15 mm. Colores surtidos. **El miniportarrollos.**



MINIORTARROLLOS PARA CINTA ADHESIVA

Q-CONNECT®

A

CÓD. REF.  
152581 KF17007 - 1 2,97€

MINIORTARROLLOS DE PLÁSTICO CINTA DOBLE CARA

Cinta adhesiva doble cara transparente en portarrollo con adhesivo en ambas caras. Ideal para fotos, maquetas, presentaciones y manualidades. Medidas: 10 m x 12 mm. **El miniortarrollos.**



Scotch



B



TOP 

CÓD.  
02066 1 8 3,46€

MINIORTARROLLOS DE PLÁSTICO CINTA DOBLE CARA

Incluye una cinta doble cara transparente de 6,3 m x 12 mm. **El miniortarrollos.**

Q-CONNECT®

C



CÓD. REF.  
153358 KF15583 1 24 3,16€

MINIORTARROLLOS DE PLÁSTICO CINTA INVISIBLE

Incluye cinta invisible de 7,5 m x 19 mm invisible tras su aplicación, incluso al fotocopiar. Se puede escribir sobre ella. Fácil de desenrollar, cortar y manejar. No se despega y no transfiere el adhesivo. **El miniortarrollos.**

liderpapel 



ECO 

NEW 

D



CÓD. REF.  
166142 P001 - 1 1,61€

MINIORTARROLLOS ECOUSE

Miniortarrollos 100% plástico reciclado. Incluye cinta adhesiva de 33 x 19 mm. Presentación en blíster eco. **El miniortarrollos.**

Scotch

E



ECO 

CÓD.  
164333 - 1 5,41€

MINIORTARROLLOS DE PLÁSTICO CINTA INVISIBLE

Incluye cinta de 20 m x 19 mm invisible tras su aplicación, incluso al fotocopiar. Fuerte adherencia sin disolventes. Ideal para reparaciones y sellado de papel. No amarillea ni se seca con el tiempo. Se puede rasgar a mano para una fácil aplicación. Fabricado con un 53% de material renovable, tiene adhesivo de origen vegetal y embalaje de cartón 100% reciclado y núcleo de plástico. **El miniortarrollos.**

Scotch

F



TOP 

CÓD.  
29432 1 12 2,18€

MINIORTARROLLOS DE PLÁSTICO CINTA INVISIBLE

Incluye un rollo de cinta Scotch® Magic 7,5 m x 19 mm. Invisible tras su aplicación, incluso al fotocopiar. Se puede escribir sobre ella. Fácil de desenrollar, cortar y manejar. No amarillea con el paso del tiempo. No se despega y no transfiere el adhesivo. **El miniortarrollos.**



UNIDAD MÍNIMA DE VENTA



PERMITE APERTURA DE ENVASE



MEDIDAS: ANCHO X ALTO X PROFUNDIDAD

PORTARROLLOS DE SOBREMESA

Q-CONNECT® **A**



CÓD.	REF.	COLOR			
162875	KF11387	AZUL	-	1	3,22€
162876	KF11388	NEGRO	-	1	3,22€

PORTARROLLOS DE PLÁSTICO

Portarrollos fabricado en plástico. Para cintas de hasta 33 m. Con soporte para 2 bolígrafos. Base antideslizante. Ideal para uso en oficinas y establecimientos de comercio. No incluye cinta. Medidas: 135 x 60 mm. **El portarrollos.**

liderpape **B**



CÓD.	REF.			
166145	PO02	-	1	2,62€

PORTARROLLOS DE SOBREMESA ECOUSE

Portarrollos fabricado 100% en plástico reciclado. Para cintas de hasta 33 m. Base antideslizante. Ideal para uso en oficinas y establecimientos de comercio. No incluye cinta. Color verde. Medidas: 125 x 64 x 49 mm. **El portarrollos.**

Q-CONNECT® **C**



CÓD.	REF.			
261150	KF01294	-	1	6,31€

PORTARROLLOS DE PLÁSTICO

Para cintas de 33 m. Especialmente recomendado para uso en oficinas y establecimientos de comercio. No incluye cinta. Medidas: 144 x 70 mm. **El portarrollos.**

Q-CONNECT® **D**



CÓD.	REF.			
155140	KF14520	-	1	10,87€

PORTARROLLOS DE PLÁSTICO AUTOMÁTICO

Portarrollos automático fabricado en plástico con mango ergonómico para un corte preciso y un uso cómodo. Para cintas de 12 y 19 mm. Color verde. Incluye 1 cinta de 12 y 1 de 19 mm. Medidas: 200 x 40 x 100 mm. **El portarrollos.**

Scotch

By Karim Rashid



E

CÓD.			
52883	-	1	13,48€

PORTARROLLOS DE PLÁSTICO

Dispensador diseñado por Karim Rashid. Color blanco. Dispensador de mesa recargable de diseño moderno y actual. Se puede utilizar con una sola mano. Muy estable gracias a la base antideslizante. Cuchilla metálica. Incluye un rollo de cinta Scotch® Magic 7,5 m x 19 mm. Medidas: 110 x 86 x 77 mm. **El portarrollos.**

Scotch

F



CÓD.			
75617	-	1	15,00€

PORTARROLLOS DE PLÁSTICO PERRO

Para cintas de hasta 33 m. Un divertido y original portarrollos en forma de perro, ideal para darle vida al escritorio. Incluye una cinta Scotch® Magic de 8,9 m x 19 mm. Medidas: 100 x 138 x 70 mm. **El portarrollos.**

Scotch

G



CÓD.			
78153	-	1	19,85€

PORTARROLLOS DE PLÁSTICO C38

Portarrollos negro fabricado en plástico 100% reciclado. Para cintas de hasta 33 m. Base antideslizante. Pack de portarrollos + 3 cintas Scotch Magic 900 de 33 m x 19 mm. Medidas: 69 x 165 x 69 mm. **El portarrollos.**



PORTARROLLOS DE SOBREMESA



A

CÓD.	COLOR			
160247	AMARILLO	-	1	20,52€
160248	AZUL	-	1	20,52€
160249	GRIS	-	1	20,52€



PORTARROLLOS DE PLÁSTICO COSY

Dispensador de cinta con acabado mate. Compatible con rollos de cinta de hasta 19 mm de ancho y 33 m de largo para uso en casa y en la oficina. Asegura que la cinta adhesiva sea de fácil acceso, sencilla y rápida de reemplazar en cualquier momento. Incluye una cinta adhesiva. Medidas: 75 x 56 x 135 mm.

El portarrollos.



B



CÓD.			
27223	-	1	50,94€

PORTARROLLOS DE PLÁSTICO

Para cintas de 33 m x 19 mm de ancho. Portarrollos rojo y azul, con cuchilla lisa para cortes rectos y fáciles. Sumamente estable. No incluye cinta. Medidas: 163 x 72 x 79 mm. **El portarrollos.**



C



CÓD.			
73888	-	1	7,41€

PORTARROLLOS DE PLÁSTICO EASY CUT SMAT

Portarrollos de sobremesa Easy Cut, para cintas de 33 m x 19 mm. Fabricado en plástico. Color negro. No incluye cinta. Medidas: 97 x 82 x 67 mm. **El portarrollos.**



D

CÓD.	REF.			
26149	KF11010	-	1	9,35€

PORTARROLLOS DE PLÁSTICO

Fabricado en plástico negro ABS. Formas redondeadas. Para cintas de 33 y 66 m de largo. Recomendado para un gran volumen de trabajo. No incluye cinta. Medidas: 212 x 100 x 84 mm. **El portarrollos.**



E



F



CÓD.			
154741	-	1	9,10€

PORTARROLLOS DE PLÁSTICO EASY CUT CURVE

Portarrollos de sobremesa de plástico. Antideslizante y estable, su peso garantiza una colocación segura. Corte limpio gracias a la afilada cuchilla dentada. Con alfombrilla protectora bajo el dispensador que evita arañar el escritorio u otros muebles. Incluye cinta adhesiva. Color negro. Para cintas de 33 m x 19 mm. Medidas: 194 x 90 x 75 mm. **El portarrollos.**

PORTARROLLOS DE PLÁSTICO

Portarrollos fabricado en plástico. Para cintas de hasta 66 m. Base antideslizante. Ideal para uso intensivo. No incluye cinta. Medidas: 220 x 70 x 100 mm. Peso 1,5 kg. **El portarrollos.**



UNIDAD MÍNIMA DE VENTA



PERMITE APERTURA DE ENVASE



MEDIDAS: ANCHO X ALTO X PROFUNDIDAD

EMBALAJE



CINTAS ADHESIVAS

Q-CONNECT®

CALIDAD
PRECIO

A

CÓD.	REF.	MEDIDAS			
25929	KF01785	33 m x 12 mm	1	12	0,37€
31738	KF01787	33 m x 15 mm	1	10	0,68€
25931	KF27013	33 m x 19 mm	1	8	0,59€
25930	KF27015	66 m x 12 mm	1	12	0,68€
168346	KF01788	66 m x 15 mm	1	10	0,93€
25932	KF27016	66 m x 19 mm	1	8	1,02€

CINTA ADHESIVA

Resistente, fácil de cortar, transparente. Se adhiere sobre cualquier superficie. Para una sujeción inmediata de materiales ligeros. **La cinta.**



Q-CONNECT®

B

CÓD.	REF.	MEDIDAS			
52673	KF15086	33 m x 12 mm	1	24	0,56€
52674	KF15085	33 m x 19 mm	1	24	0,86€
52675	KF15088	66 m x 12 mm	1	24	1,05€
52676	KF15087	66 m x 19 mm	1	24	1,72€

CINTA ADHESIVA EN BOLSA DE CELOFÁN

Resistente, fácil de cortar, transparente. Se adhiere sobre cualquier superficie. Para una sujeción inmediata de materiales ligeros. Presentada individualmente en bolsas encelofanadas. **La cinta.**



C

CÓD.	MEDIDAS			
17072	33 m x 19 mm	1	8	0,87€
17073	66 m x 19 mm	1	8	1,83€

CINTA ADHESIVA

Resistente, fácil de cortar, casi transparente. Ideal para papel y cartón. **La cinta.**





A



CÓD.
79281 - 1 5,15€

CINTA ADHESIVA SIN TIJERAS

Se corta fácilmente con las manos. Transparente. Película de polipropileno. Adhesión fuerte y alta resistencia al paso del tiempo. Adhesivo sin disolventes. Medidas: 25 m x 19 mm. **La cinta.**

Para cada aplicación el tesa® film® perfecto

tesafilm® transparent

- Cinta transparente después de aplicar.
- Buena adhesión.
- Resistente al rasgado.

tesafilm® Standard

- Transparencia excepcional.
- Alta resistencia al rasgado.
- Resistente a los rayos UV y al envejecimiento.



B



TESA®
FILM STANDARD



CÓD.	MEDIDAS			
49507	33 m x 15 mm	1	30	0,90€
39143	33 m x 19 mm	-	1	1,10€
49508	66 m x 15 mm	-	1	2,16€
39144	66 m x 19 mm	1	8	2,68€

CINTA ADHESIVA STANDARD

Cinta adhesiva estándar de uso general. Presentada individualmente en bolsas encelofanadas. **La cinta.**



C



TESA®
FILM TRANSPARENT



CÓD.	MEDIDAS			
24497	33 m x 15 mm	1	12	2,50€
24498	66 m x 15 mm	1	10	5,01€

CINTA ADHESIVA TRANSPARENTE

Cinta adhesiva de acabado limpio. No se enreda en sí misma. Silenciosa y fácil de cortar. **La cinta.**



D



CÓD.	MEDIDAS	UNDS. /PACK			
75619	33 m x 12 mm	12 ROLLOS	-	1	12,90€
45341	33 m x 19 mm	8 ROLLOS	-	1	13,45€

CINTA ADHESIVA TRANSPARENTE

Cinta adhesiva estándar 550. Fuerte y resistente a la humedad. Amplia variedad de aplicaciones. **El pack.**



E



CÓD.	MEDIDAS			
45343	33 m x 19 mm	-	1	5,48€
75621	66 m x 19 mm	-	1	9,62€

CINTA ADHESIVA TRANSPARENTE

Cinta ligeramente amarilla con adhesivo de larga duración. Ideal para cierre de pequeños paquetes, para montajes y uniones permanentes, reparaciones y todo tipo de sellados. **El pack de 8 rollos.**



UNIDAD MÍNIMA DE VENTA



PERMITE APERTURA DE ENVASE



MEDIDAS: ANCHO X ALTO X PROFUNDIDAD

EMBALAJE

CINTAS ADHESIVAS



INVISIBLE

- Multiuso
- Acabado mate
- Invisible cuando se aplica sobre papel
- No amarillea



REMOVIBLE

- De quita y pon
- Acabado mate
- Invisible cuando se aplica sobre papel
- No amarillea



TRANSPARENTE

- Acabado transparente y brillante
- Se puede cortar con la mano
- Muy resistente
- No amarillea



DISPENSADOR

- Ideal para tener tu cinta siempre cerca y usar con una sola mano
- Con cuchilla metálica para cortar fácilmente



DOBLE CARA

- Ideal para fotos, maquetas...
- Fácil y rápida de utilizar

Scotch **A** **TOP**





cód.  
29425 - 1 3,39€

CINTA ADHESIVA CRISTAL

Para uso en la oficina, en casa o en el colegio. Fuerte y resistente. No amarillea. Adhesivo duradero, no se degrada con el tiempo. Ideal para envolver regalos, forrar libros, colgar pósteres y hacer pequeñas reparaciones. Medidas: 33 m x 19 mm. **La cinta.**

Q-CONNECT **B**





cód. REF. UDS./CAJA  
25935 KF02164 1 ROLLO - 1 1,61€
77889 KF15241 8 ROLLOS - 1 11,65€

CINTA ADHESIVA INVISIBLE

Cinta invisible incluso con fotocopias. Permite escribir sobre ella. Fácil de cortar. No amarillea. Medidas: 33 m x 19 mm. **La cinta o el pack de 8 rollos.**

Scotch **C** **ECO**





cód.  
78154 - 1 32,51€

CINTA ADHESIVA INVISIBLE

Cinta invisible en caja de cartón 100% reciclado. Invisible tras su aplicación, incluso al fotocopiar. Fabricada con recursos de fibra natural y adhesivo con base de agua. Núcleo de plástico reciclado. Medidas: 33 m x 19 mm. **La caja de 9 rollos.**

Scotch **D** **TOP**



cód. MEDIDAS UDS./CAJA  
02067 33 m x 12 mm 1 ROLLO - 1 3,30€
02068 33 m x 19 mm 1 ROLLO - 1 3,91€
29428 66 m x 19 mm 1 ROLLO 1 12 8,68€
29416 33 m x 19 mm 6 ROLLOS - 1 26,16€
150383 33 m x 19 mm 8 ROLLOS - 1 26,16€
75618 33 m x 19 mm 14 ROLLOS - 1 43,57€

CINTA ADHESIVA INVISIBLE

Cinta invisible en caja. Invisible tras su aplicación, incluso al fotocopiar. Se puede escribir sobre ella. Fácil de desenrollar, cortar y manejar. Excelente envejecimiento, no amarillea con el paso del tiempo. No se despegua y no transfiere el adhesivo. **La cinta o el pack.**

Scotch **E**

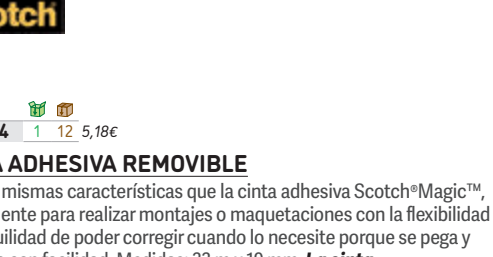

cód.  
29424 1 12 5,18€

CINTA ADHESIVA REMOVIBLE

Con las mismas características que la cinta adhesiva Scotch®Magic™, es excelente para realizar montajes o maquetaciones con la flexibilidad y tranquilidad de poder corregir cuando lo necesite porque se pega y despegua con facilidad. Medidas: 33 m x 19 mm. **La cinta.**

TOP



Q-CONNECT®

A



CÓD. REF.
153556 KF17111 - 1 26,51€

CINTA ADHESIVA PRECINTO POSTAL AZUL

Precinto postal azul muy práctico para proteger la confidencialidad de sus documentos o información. Una vez que se adhiere a la superficie, al retirar la cinta aparece la palabra VOID / OPEN. Medidas: 35 m x 33 mm. **La cinta.**

Scotch

B

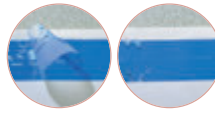

TOP

CÓD.
23593 - 1 43,69€

CINTA ADHESIVA PRECINTO POSTAL AZUL

Precinto postal azul muy práctico para proteger la confidencialidad de sus documentos o información. Esta cinta no puede despegarse sin arrancar las fibras del papel por lo que cualquier intento de manipulación se delatará de inmediato. Medidas: 35 m x 33 mm. **La cinta.**

APLI

C



CÓD.	COLOR	
59373	AMARILLO	1 8 2,14€
59372	AZUL	1 8 2,14€
59376	BLANCO	1 8 2,14€
59375	NEGRO	1 8 2,14€
59371	ROJO	1 8 2,14€
59374	VERDE	1 8 2,14€

CINTA ADHESIVA AISLANTE

Cinta adhesiva de polipropileno de 28 micras. Silenciosa. Excelentes propiedades de resistencia, sujeción y sellado. Medidas: 33 m x 19 mm. **La cinta.**

tesa

D



CÓD.
154742 1 20 3,73€

CINTA ADHESIVA NEÓN

Cinta fluorescente sobre la que se puede escribir, despegar en cualquier momento sin dejar residuos y volver a pegar. Su color fluorescente hace que destaque en cualquier superficie. Ideal para casa y oficina. Contribuye a mantener la clasificación y el orden. Color amarillo/rosa fluorescente. Medidas: 10 m x 19 mm. **La cinta.**

Q-CONNECT®

E



CÓD. REF.
37883 KF01789 1 12 4,50€

CINTA ADHESIVA PINTOR

Cinta para pintar. Universal para la protección de bordes rectos en superficies lisas. Bordes nítidos y limpios, sin manchas. Apta para cualquier tipo de pintura. Medidas: 50 m x 24 mm. **La cinta.**

tesa

F



CÓD. MEDIDAS
44323 45 m x 25 mm 1 12 2,54€
44324 45 m x 50 mm 1 6 6,37€

CINTA ADHESIVA PINTOR

NOPI® 4349 es una cinta de papel ligeramente crepado con adhesivo de caucho natural para aplicaciones generales. El producto es adecuado para aplicaciones generales: enmascarado, sujeción, sellado, fijado, empaquetado, etc. Se puede cortar con la mano. Buen anclaje de la pintura. **La cinta.**

tesa

G



CÓD.	MEDIDAS	
78069	50 m x 19 mm	- 1 3,44€
78070	50 m x 30 mm	- 1 5,40€

CINTA ADHESIVA PINTOR

Cinta adhesiva protectora multifuncional, indicada especialmente para pintar. Ofrece una buena adherencia sobre la mayoría de superficies, puede quitarse fácilmente sin dejar huellas visibles. Libre de disolventes. **La cinta.**

plico

H



NEW

CÓD.
167273 - 1 10,95€

CINTA ADHESIVA PINTOR DE BAJA ADHESIÓN

Cinta de baja adhesión fabricada en base de papel washi de acabado muy suave. Muy adecuada para enmascarar y delimitar trabajos con acuarela, superficies delicadas o que estén recién pintadas. Puede retirarse sin riesgo de rasgar el papel ni de dejar rastro de adhesivo, incluso pasado un largo tiempo desde su aplicación. Protege y delimita con precisión las superficies que no deban ser pintadas. Medidas: 50 m x 24 mm. **La cinta.**



UNIDAD MÍNIMA DE VENTA



PERMITE APERTURA DE ENVASE



MEDIDAS: ANCHO X ALTO X PROFUNDIDAD

EMBALAJE

CINTAS ADHESIVAS

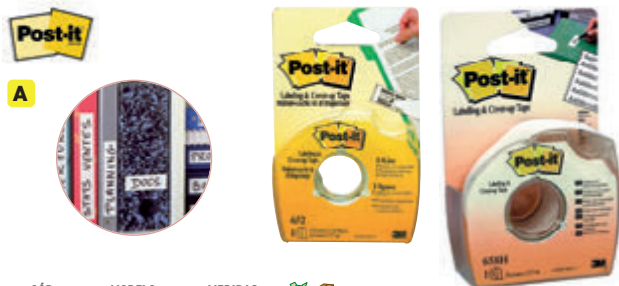

CÓD.	MODELO	MEDIDAS			
29423	2 LÍNEAS	18 m x 8 mm	-	1	7,31€
159882	6 LÍNEAS	18 m x 25 mm	-	1	9,67€

CINTA ADHESIVA DE OCULTAR Y ETIQUETAR

Especial para ocultar y etiquetar. Tiene adhesivo de quita y pon, sobre el que se puede escribir. Además se retira fácilmente sin dañar el documento original. Con dispensador. **La cinta.**



CÓD.			
54674	-	1	19,70€

CINTA ADHESIVA BOOK TAPE

Cinta transparente adhesiva ideal para reparar, reforzar, proteger y cubrir los bordes y las superficies de libros, revistas, folletos, etc. Flexible y resistente. No amarillea ni decolora. Adhesivo de larga duración. Medidas: 13,7 m x 50,8 mm. **La cinta.**

Q-CONNECT®

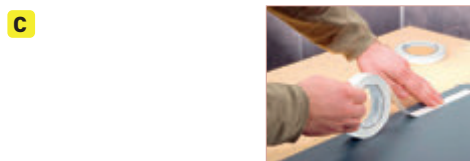

CÓD.	REF.	MEDIDAS			
37881	KF02221	33 m x 25 mm	1	6	4,21€
166265	KF03769	33 m x 19 mm	1	8	3,20€

CINTA ADHESIVA DOBLE CARA

Cinta adhesiva de doble cara. Ideal para múltiples fijaciones: papel, cartulina, fotos, moquetas. Se adapta a distintos tipos de superficies. **La cinta.**



CÓD.			
23601	-	1	7,25€

CINTA ADHESIVA DOBLE CARA

Resistente a cualquier temperatura. Soporta 1 kg / 1 tira de 15 cm. Con adhesivo en ambas caras, es ideal para fijar objetos más pesados, como buzones y ganchos sobre superficies lisas y rugosas. Indicada para interior y exterior. Superresistente. Color blanco. Medidas: 1,5 m x 19 mm. **La cinta.**



CÓD.			
29431	-	1	20,07€

CINTA ADHESIVA DOBLE CARA

Con adhesivo en ambas caras, es muy útil para pegar o montar objetos en interiores sobre la mayoría de superficies rígidas. Transparente. Medidas: 33 m x 19 mm. **La cinta.**



CÓD.	MEDIDAS			
75073	20 m x 15 mm	-	1	4,94€
77572	20 m x 30 mm	-	1	7,12€

CINTA ADHESIVA DOBLE CARA

Para crear uniones invisibles, gracias a su fino espesor y acabado transparente. Con una tira de 10 mm, soporta 1 kg de peso. Pega sobre múltiples materiales: textil, goma EVA, cartón, papel. Fácil de cortar. No contiene ácido, no amarillea, no daña fotografías ni otros materiales delicados. Adecuado para uso escolar. **La cinta.**



CÓD.			
153623	-	1	11,75€

CINTA ADHESIVA DOBLE CARA

Cinta doble cara de fácil uso. Presenta los bordes libres de adhesivo, por lo que resulta muy fácil quitar el papel protector, incluso para los escolares. Ideal para cualquier manualidad, tanto en el hogar como en la escuela. Medidas: 50 m x 12/18 mm. **La cinta.**



plico

Novedades Plico



Más información
www.plico.es

BluTack
EXCLUSIVE
DISTRIBUTOR

plico

Plico Products, S.L.
plico@plico.es · Tel. +34 93 674 99 55

Síguenos



www.plico.es



Fijación rápida sin clavos ni tornillos



La mejor opción.

REMOVIBLE

2kg

tesa Powerstrips®

- Rápido de retirar sin dejar residuos
- Sujeción segura en multitud de superficies*
- Versátil para casa y la oficina



PERMANENTE

1kg

50kg

tesa Powerbond®

- Rápido, fácil y limpio de aplicar
- Fijación fuerte y segura
- Ideal para interiores



Fácil de cortar con la mano

tesa® Doble Cara Universal

- Alta adhesividad
- Ideal para superficies rugosas
- Fácil de cortar con la mano



*NO ES ADECUADO PARA SU USO EN ESPUMA DE POLIESTIRENO, MATERIAL ESPUMADO, SUPERFICIES CON REVESTIMIENTO QUE NO PEGUE NI MATERIALES POROSOS.



A

TESA®
EXTRA STRONG



cód.
51964 - 1 6,19€

CINTA ADHESIVA DOBLE CARA EXTRA FUERTE

Con adhesivo de doble cara, extrafuerte, especial para manualidades. Medidas: 2,75 m x 38 mm. **La cinta.**



B

50
KILOS

TESA®
POWERBOND

cód.
39158 - 1 12,40€

CINTA ADHESIVA DOBLE CARA EXTRA FUERTE

Cinta adhesiva doble cara extrafuerte para una segura fijación en interiores. Medidas: 1,5 m x 19 mm. **La cinta.**



C

TESA®
POWERBOND

100
KILOS

cód.
57125 - 1 16,27€

CINTA ADHESIVA DOBLE CARA EXTRA FUERTE

Cinta adhesiva doble cara extrafuerte para interior y exterior. Medidas: 1,5 m x 19 mm. **La cinta.**



D

TESA®
POWERBOND

cód.
62916 - 1 9,08€

CINTA DE MONTAJE DOBLE CARA UNIVERSAL

Cinta adhesiva de doble cara para una fijación segura y rápida de objetos planos y ligeros adecuada para la mayoría de superficies lisas. Ideal para uso interior. Medidas: 1,5 m x 19 mm. **La cinta.**



TOP



E

TESA®
UNIVERSAL

cód.
62917 - 1 17,26€

CINTA ADHESIVA DOBLE CARA UNIVERSAL

Cinta doble cara universal, ideal para múltiples fijaciones permanentes y seguras. Fácil de cortar. Medidas: 25 m x 50 mm. **La cinta.**



TOP



F

TESA®
TRANSPARENT

cód.
49509 1 12 4,60€

CINTA ADHESIVA DOBLE CARA TRANSPARENTE

Con adhesivo en ambas caras, es muy útil para pegar o montar objetos en interiores sobre la mayoría de superficies rígidas. Medidas: 10 m x 15 mm. **La cinta.**



Q-CONNECT®

G

cód. REF.
37882 KF00290 - 1 7,92€

CINTA ADHESIVA AMERICANA

Cinta adhesiva de 170 micras. Fácil de cortar. Superresistente, impermeable. Repara, protege y pega. Multiuso. Color plata. Medidas: 25 m x 48 mm. **La cinta.**

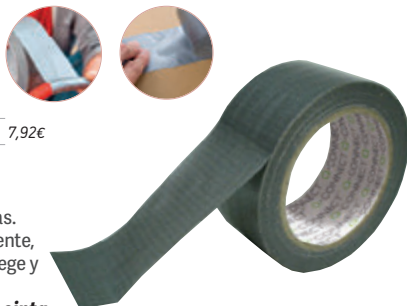

TESA®
EXTRA POWER

H

cód.
78071 - 1 16,04€

CINTA ADHESIVA AMERICANA

Cinta adhesiva resistente y fácil de cortar con las manos. Universal, es una solución rápida, fácil y útil para hobbies y aplicaciones en el hogar: manualidades, reparaciones, fijación, refuerzos, marcaje, etc. Libre de disolventes. Color plata. Medidas: 25 m x 50 mm. **La cinta.**



FIJAFOTOS

APLI **A**



CÓD. **03606** - 1 8,38€

FIJAFOTOS ADHESIVOS

Ideales para fijar las fotos sin riesgo alguno de dañarlas. Permite recuperar la foto cuando se quiera. Adhesivo de larga duración. Medidas: 15 x 15 mm. **La caja dispensadora de 200 unidades.**

APLI **B**



CÓD. **03604** - 1 3,88€

FIJAFOTOS ADHESIVOS

Ideal para fijar fotos en álbumes, cerrar sobres, envolver regalos, etc. No daña el papel ni las fotos gracias a su adhesivo de PH neutro a doble cara. Medidas: 12 x 16 mm. **La caja dispensadora de 250 unidades.**

BOLSAS DE CELOFÁN

C



CÓD.	MEDIDAS			
28079	55 x 130 mm	1	10	7,36€
28081	65 x 150 mm	1	10	8,75€
28099	75 x 170 mm	1	10	10,24€
28077	35 x 180 mm	1	10	7,72€
28100	85 x 190 mm	-	1	11,44€
28078	45 x 210 mm	1	10	8,25€
28101	95 x 210 mm	-	1	12,98€
28076	100 x 230 mm	-	1	14,01€



BOLSAS DE CELOFÁN COMPOSTABLE

Bolsas muy útiles. Indicadas para el envasado de pequeños productos. 32,59 g/m². Apto para uso alimentario. Compostable. **El pack de 100 unidades.**

BOLSAS DE PLÁSTICO

D



CÓD.	MEDIDAS			
160088	300 x 400 mm	-	120	0,10€
160089	420 x 530 mm	-	120	0,15€
160090	480 x 600 mm	-	90	0,18€



BOLSAS DE PLÁSTICO RECICLABLE/COMPOSTABLE

Bolsas camiseta de plástico blanco sin impresión con un 70% de material reciclado aptas para legislación de bolsas 2022. **La bolsa.**

BOLSAS DE PLÁSTICO AUTOCIERRE

Q-CONNECT® **E**

CÓD.	REF.	MEDIDAS			
162877	KF11347	40 x 60 mm	-	1	1,17€
162878	KF11349	60 x 80 mm	-	1	1,64€
162879	KF11351	80 x 120 mm	-	1	2,39€
162880	KF11353	100 x 150 mm	-	1	3,27€
162881	KF11354	120 x 180 mm	-	1	4,02€
162882	KF11356	150 x 200 mm	-	1	6,14€
162883	KF11360	175 x 250 mm	-	1	7,50€
162884	KF11365	250 x 350 mm	-	1	16,36€
162885	KF11366	275 x 450 mm	-	1	21,82€

BOLSAS DE PLÁSTICO AUTOCIERRE

Bolsas fabricadas en plástico con sistema de autocierre por presión fáciles de volver a sellar. Color transparente con una línea roja y una perforación de 6 mm sobre el sello. Ideales para almacenar pequeños suministros de oficina o incluso alimentos. Grosor: 50 micras. **El paquete de 100 unidades.**



BOLSAS DE PAPEL KRAFT

F

CÓD.	MEDIDAS	COLOR			
159804	240 x 100 x 320 mm	<input type="checkbox"/> BLANCO	-	250	0,36€
159805	320 x 140 x 400 mm	<input type="checkbox"/> BLANCO	-	250	0,51€
159802	240 x 100 x 320 mm	<input type="checkbox"/> NATURAL	-	250	0,31€
159803	320 x 140 x 400 mm	<input type="checkbox"/> NATURAL	-	250	0,39€

BOLSAS DE PAPEL KRAFT

Bolsas fabricadas en papel kraft resistente. Ideales para el transporte de productos o para guardar paquetes de regalo. Con 2 asas para una mayor comodidad. **La bolsa.**



UNIDAD MÍNIMA DE VENTA



PERMITE APERTURA DE ENVASE



MEDIDAS: ANCHO X ALTO X PROFUNDIDAD

EMBALAJE

BOLSAS DE PAPEL KRAFT

Q-CONNECT® **A**

CÓD.	REF.	COLOR	MEDIDAS	📦	📦
N 166080	KF03737	MARRÓN	180 x 240 x 80 mm	- 25	0,20€
N 63749	KF18670	NATURAL	240 x 100 x 310 mm	- 25	0,49€
N 63750	KF18671	NATURAL	270 x 120 x 360 mm	- 25	0,53€
N 166081	KF03738	ORO	180 x 240 x 80 mm	- 25	0,31€
N 63766	KF18687	ORO	240 x 100 x 310 mm	- 25	0,60€
N 63767	KF18688	ORO	270 x 120 x 360 mm	- 25	0,86€
N 166099	KF03756	ORO	320 x 400 x 14 mm	- 25	0,57€
N 166082	KF03739	PLATA	180 x 240 x 80 mm	- 25	0,31€
N 63769	KF18690	PLATA	240 x 100 x 310 mm	- 25	0,60€
N 63770	KF18691	PLATA	270 x 120 x 360 mm	- 25	0,86€
N 166100	KF03757	PLATA	320 x 400 x 14 mm	- 25	0,57€



BOLSAS DE PAPEL KRAFT

Bolsas fabricadas en papel kraft resistente. Ideales para el transporte de productos o para guardar paquetes de regalo. Con 2 asas retorcidas para una mayor comodidad. Disponible en diferentes colores y medidas. **La bolsa.**

BOLSAS DE CELULOSA

Q-CONNECT® **B**

CÓD.	REF.	COLOR	MEDIDAS	📦	📦
N 166083	KF03740	BLANCO	180 x 240 x 80 mm	- 25	0,25€
N 166086	KF03743	CELESTE	180 x 240 x 80 mm	- 25	0,30€
N 166085	KF03742	NEGRO	180 x 240 x 80 mm	- 25	0,30€
N 166084	KF03741	ROJO	180 x 240 x 80 mm	- 25	0,30€
N 166087	KF03744	ROSA	180 x 240 x 80 mm	- 25	0,30€
N 166088	KF03745	BLANCO	240 x 320 x 10 mm	- 25	0,30€
N 166091	KF03748	CELESTE	240 x 320 x 10 mm	- 25	0,35€
N 166090	KF03747	NEGRO	240 x 320 x 10 mm	- 25	0,35€
N 166089	KF03746	ROJO	240 x 320 x 10 mm	- 25	0,35€
N 166092	KF03749	ROSA	240 x 320 x 10 mm	- 25	0,35€
N 166093	KF03750	BLANCO	270 x 370 x 12 mm	- 25	0,35€
N 166096	KF03753	CELESTE	270 x 370 x 12 mm	- 25	0,44€
N 166095	KF03752	NEGRO	270 x 370 x 12 mm	- 25	0,44€
N 166094	KF03751	ROJO	270 x 370 x 12 mm	- 25	0,44€
N 166097	KF03754	ROSA	270 x 370 x 12 mm	- 25	0,44€
N 166101	KF03758	BLANCO	320 x 400 x 14 mm	- 25	0,44€
N 166104	KF03761	CELESTE	320 x 400 x 14 mm	- 25	0,52€
N 166098	KF03755	NATURAL	320 x 400 x 14 mm	- 25	0,33€
N 166103	KF03760	NEGRO	320 x 400 x 14 mm	- 25	0,52€
N 166102	KF03759	ROJO	320 x 400 x 14 mm	1 25	0,52€
N 166105	KF03762	ROSA	320 x 400 x 14 mm	1 25	0,52€



BOLSA DE CELULOSA

Bolsa fabricada con celulosa. Asa retorcida del mismo color de la bolsa. Paquete de 25 unidades. **La bolsa.**

CORDONCILLOS

C

CÓD.	COLOR	📦	📦
N 29040	ORO	1 12	3,91€
N 29039	PLATA	1 12	3,91€

CORDONCILLO

Ovillos de cordoncillo. Longitud: 20 m. **El ovillo.**



CUERDAS

liderpape®

D



CÓD.	REF.	📦	📦
N 21679	CU04	- 1	10,33€

CUERDA

Color blanco. Fabricada en polipropileno prensado. Muy resistente. Rollo de 600 m. Peso: 700 g. **La bobina.**

CALIDAD PRECIO

liderpape®

E



CÓD.	REF.	PESO	LONGITUD	📦	📦
N 59430	CU01	½ kg*	83 m	- 1	6,40€
N 59431	CU02	1 kg*	167 m	- 1	12,48€
N 59432	CU03	2 kg*	334 m	- 1	23,97€

*Peso aproximado.

CUERDA SISAL 3 CABOS

Color crudo. **La bobina.**

F



CÓD.	LONGITUD	PESO	📦	📦
N 28066	52 m	52 g	1 10	1,91€
N 64165	150 m	100 g	1 10	4,03€

CUERDA DE CÁÑAMO

Color marrón. **La bobina.**



GOMILLAS ELÁSTICAS

ESCALA A TAMAÑO REAL

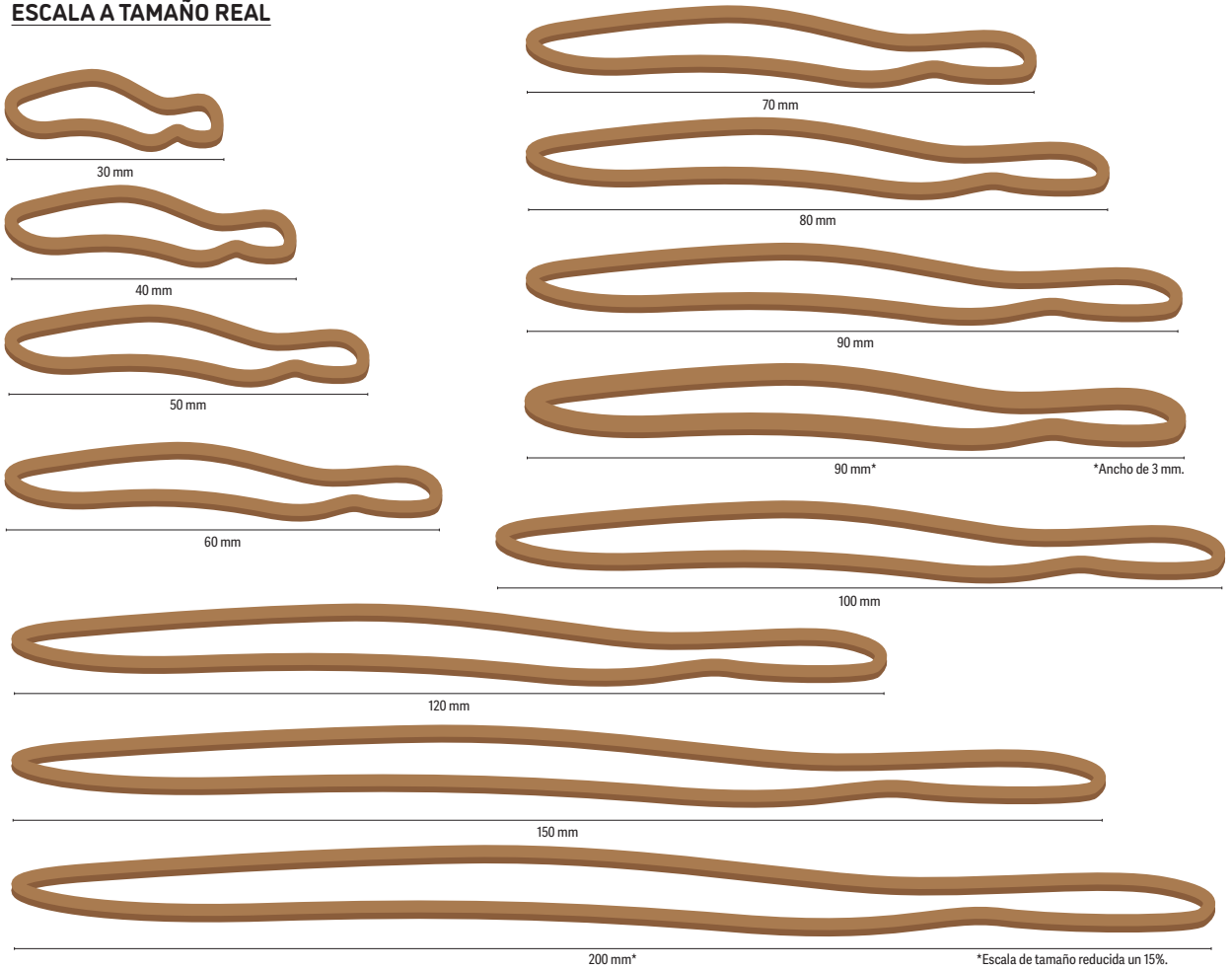

*Escala de tamaño reducida un 15%.

Q-CONNECT®

A

Caja de 100 g con ventana.

CÓD.	REF.	N°	LARGO			
54308	KF14691	3	30 mm	-	1	2,26€
54309	KF14692	4	40 mm	-	1	2,26€
54310	KF14693	5	50 mm	-	1	2,26€
54311	KF14694	6	60 mm	-	1	2,26€
54312	KF14695	7	70 mm	-	1	2,26€
54313	KF15045	8	80 mm	-	1	2,26€
54314	KF14696	9	90 mm	-	1	2,26€
54315	KF15046	10	100 mm	-	1	2,26€
54316	KF15047	12	120 mm	-	1	2,26€
54317	KF14697	15	150 mm	-	1	2,26€
54318	KF15048	20	200 mm	-	1	2,26€
154521	KF10589	31*	60 mm	-	1	2,26€
73400	KF10591	33*	90 mm	-	1	2,26€
154522	KF10667	34*	100 mm	-	1	2,26€
154523	KF10669	38*	150 mm	-	1	2,26€

* Ancho de 3 mm.

Caja de 1000 g.

CÓD.	REF.	N°	LARGO			
54319	KF14680	3	30 mm	-	1	19,08€
54320	KF14681	4	40 mm	-	1	19,08€
54321	KF14682	5	50 mm	-	1	19,08€
54322	KF14683	6	60 mm	-	1	19,08€
54323	KF14684	7	70 mm	-	1	19,08€
54324	KF14685	8	80 mm	-	1	19,08€
54325	KF14686	9	90 mm	-	1	19,08€
54326	KF14687	10	100 mm	-	1	19,08€
54327	KF14688	12	120 mm	-	1	19,08€
54328	KF15179	15	150 mm	-	1	19,08€
54329	KF14689	20	200 mm	-	1	19,08€

GOMILLAS ELÁSTICAS

80 % caucho de alta calidad y resistencia. Ancho de 2 mm. Su presentación en caja facilita su conservación y almacenamiento. **La caja de gomillas.**



CALIDAD PRECIO

Q-CONNECT®

B

CÓD.	REF.			
28731	KF02032	-	1	2,09€

GOMILLAS ELÁSTICAS DE COLORES

En caja de plástico rígido de 15 g. Gomillas surtidas del nº 8 (8 cm) y del nº 4 (4 cm).

La caja de gomillas.



Q-CONNECT®

C

CÓD.	REF.			
152618	KF15160	-	1	3,74€

GOMILLAS ELÁSTICAS DE COLORES

Bola de gomillas elásticas del nº 5 de colores surtidos. Presentada en bolsa. Peso 115 g. Contenido aproximado: 100 gomillas.

La bola de gomillas.



UNIDAD MÍNIMA DE VENTA



PERMITE APERTURA DE ENVASE



MEDIDAS: ANCHO X ALTO X PROFUNDIDAD

EMBALAJE

BANDAS ELÁSTICAS

ESCALA DE TAMAÑO REDUCIDA UN 10%

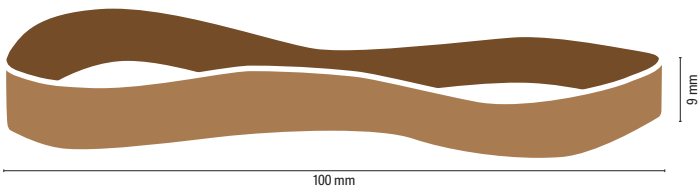
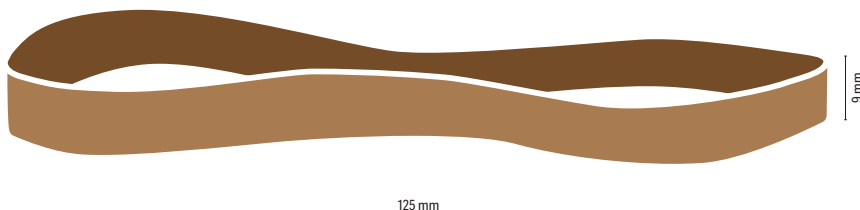
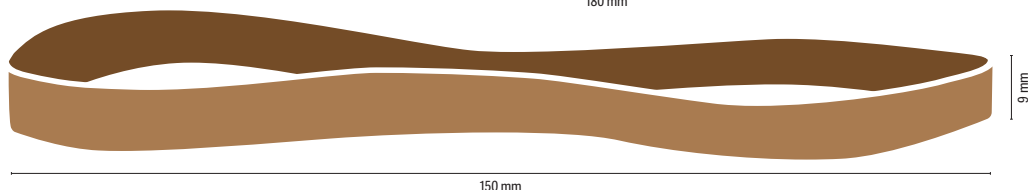
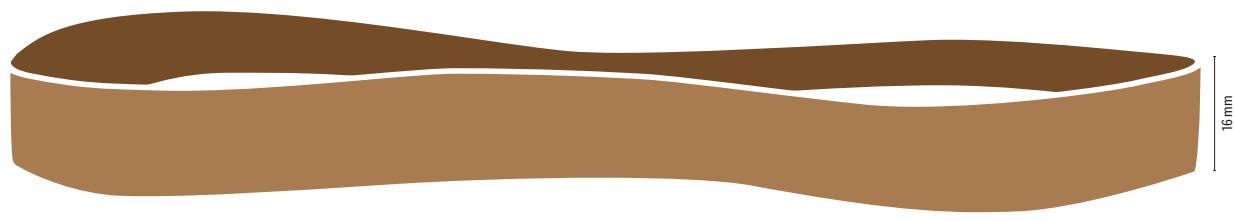

Q-CONNECT® **A**

Caja de 100 g con ventana.

CÓD.	REF.	Nº	MEDIDAS		
154524	KF14646	7	70 x 5 mm	-	1
54330	KF10594	10	100 x 9 mm	-	1
154525	KF14648	12	120 x 10 mm	-	1
54331	KF10596	12,5	125 x 9 mm	-	1
54332	KF15180	15	150 x 9 mm	-	1
154526	KF14649	15	150 x 10 mm	-	1
54333	KF15181	18	180 x 16 mm	-	1

Caja de 1000 g.

CÓD.	REF.	Nº	MEDIDAS		
54334	KF15182	10	100 x 9 mm	-	1
54335	KF15183	12,5	125 x 9 mm	-	1
54336	KF15184	15	150 x 9 mm	-	1
54337	KF15185	18	180 x 16 mm	-	1



BANDAS ELÁSTICAS

80 % caucho de alta calidad y resistencia. Su presentación en caja facilita su conservación y almacenamiento. **La caja de gomillas.**

LACRES

liderpape® **B**



SELLO INCLUIDO

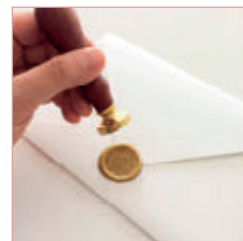
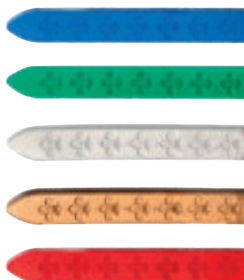

CÓD.	REF.		
10435	LK01	-	1

LACRE

Barras de lacres para sellar. 10 barras de colores surtidos (6 unidades color rojo, 1 azul, 1 verde, 1 plata y 1 dorado). Con sello de carta incluido. Presentación en blíster. **La caja con 10 barras.**





ARCHIVO



DETALLES DE ARCHIVADORES



Palanca
Compresor



Cantoner



Etiqueta impresa



Ranura o Rado®



Tarjetero



Ollao

MEDIDAS DE LOS ARCHIVADORES

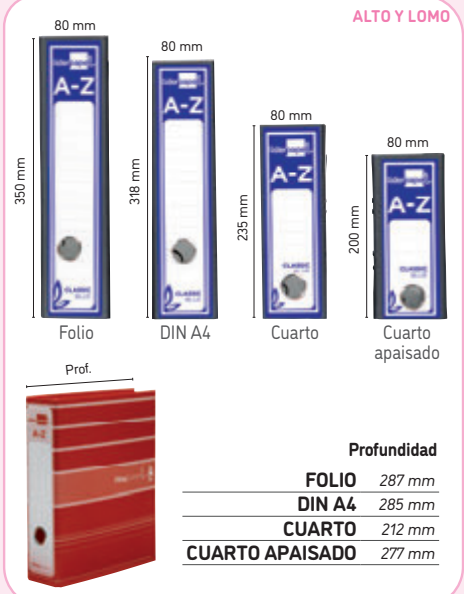

Palanca: permite abrir y cerrar las anillas de una forma cómoda y fácil.

Compresor: elemento sujeto en las anillas que comprime los documentos archivados.

Cantoner: refuerzo metálico a lo largo de todo el borde y esquinas inferiores para evitar el deterioro de la carpeta.

Tarjetero: bolsa-funda en el lomo de la carpeta que permite introducir una etiqueta identificativa del contenido.

Ollao: orificio circular en el lomo de la carpeta que permite extraerla con más facilidad.

Ranura o Rado®: proporciona una elevada estabilidad al archivador, ya que los arcos del mecanismo encajan en la tapa delantera impidiendo que se abra o se caiga, aprovechando al máximo el espacio de almacenamiento.

Rado®: es una marca registrada internacionalmente por .



A

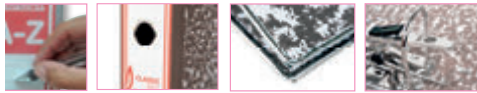

ARCHIVADOR

CÓD.	REF.	FORMATO			
37743	AZ01	FOLIO	-	1	2,18€
37746	AZ03	DIN A4	-	1	2,20€
37747	AZ11	CUARTO	-	1	2,43€
37748	AZ09	CUARTO APAISADO	-	1	2,43€

CAJETÍN

CÓD.	REF.	FORMATO			
24675	CZ01	FOLIO	-	1	1,04€
25806	CZ03	DIN A4	-	1	1,01€
95103	CZ07	CUARTO	-	1	1,24€
95102	CZ05	CUARTO APAISADO	-	1	1,31€

ARCHIVADOR DE PALANCA CLASSIC RED

Archivador de cartón entretejado de 1,9 mm de espesor forrado interior y exterior. Mecanismo de palanca niquelado de 75 mm, compresor metálico, ollao y cantoneras largas. Lomo ancho. Sin índice, cajetín opcional. Ancho de lomo: 80 mm. **El archivador.**



B

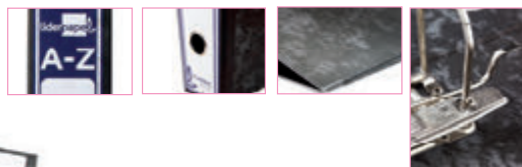

ARCHIVADOR

CÓD.	REF.	FORMATO			
37741	AZ02	FOLIO	-	1	2,18€
37745	AZ04	DIN A4	-	1	2,20€
37713	AZ12	CUARTO	-	1	2,43€
37714	AZ10	CUARTO APAISADO	-	1	2,43€

CAJETÍN

CÓD.	REF.	FORMATO			
94921	CZ02	FOLIO	-	1	1,02€
94922	CZ04	DIN A4	-	1	1,01€
37322	CZ08	CUARTO	-	1	1,24€
38056	CZ06	CUARTO APAISADO	-	1	1,31€

ARCHIVADOR DE PALANCA CLASSIC BLUE

Archivador de cartón entretejado de 1,9 mm de espesor forrado interior y exterior. Mecanismo de palanca niquelado de 75 mm, compresor metálico, ollao y cantoneras largas. Lomo ancho. Sin índice, cajetín opcional. Ancho de lomo: 80 mm. **El archivador.**



ARCHIVADORES DE PALANCA

liderpape **A**

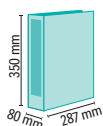

CÓD.	REF.	COLOR	LOMO			
58604	AZ49	GRIS	ROJO	-	1	3,91€
58605	AZ50	NEGRO	AZUL	-	1	3,91€

ARCHIVADOR DE PALANCA CLASSIC RED/BLUE CON CAJA

Archivador de cartón entrecolado de 1,9 mm de espesor forrado interior y exterior. Mecanismo de palanca niquelado de 75 mm, compresor metálico, ollao y cantoneras largas. Lomo ancho. Sin índice, con caja. Ancho de lomo: 80 mm. Medidas: 287 x 350 mm. **El archivador.**

liderpape



CÓD.	REF.	FORMATO	MODELO	COLOR	LOMO	LOMO			
37712	AZ05	FOLIO	CLASSIC GREY	GRIS	VERDE	75 mm	-	1	2,25€
37711	AZ06	FOLIO	CLASSIC BLACK	NEGRO	AZUL	75 mm	-	1	2,25€
32192	AZ48	DIN A4	CLASSIC BLACK	NEGRO	AZUL	75 mm	-	1	2,41€
49753	AY02	FOLIO	CLASSIC BLACK	NEGRO	AZUL	52 mm	-	1	2,53€

ARCHIVADOR DE PALANCA CLASSIC GREY Y BLACK CON RADO®

Archivador de cartón entrecolado de 1,9 mm de espesor forrado interior y exterior. Mecanismo de palanca niquelado. Compresor metálico, ollao y cantoneras largas. Lomo ancho. Con Rado®. Sin caja. **El archivador.**

liderpape

C



CÓD.	REF.	FORMATO			
32077	AZ08	FOLIO	-	1	2,12€
32076	AZ07	DIN A4	-	1	2,20€

ARCHIVADOR DE PALANCA CARTÓN FORRADO

Archivador de cartón de 1,9 mm de espesor forrado. Interior y exterior jaspeado negro. Mecanismo de palanca niquelado de 75 mm. Compresor metálico, ollao y cantoneras largas. Etiqueta impresa. Sin caja. Color negro. Ancho de lomo: 80 mm. **El archivador.**

liderpape

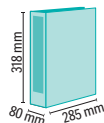

D



CALIDAD PRECIO

CÓD.	REF.	COLOR				CÓD.	REF.	COLOR			
32071	AZ13	AMARILLO	-	1	5,10€	32072	AZ16	ROJO	-	1	5,10€
32075	AZ14	AZUL	-	1	5,10€	79777	AZ89	ROSA	-	1	5,10€
79779	AZ91	CELESTE	-	1	5,10€	32074	AZ17	VERDE	-	1	5,10€
79778	AZ90	NARANJA	-	1	5,10€	79722	AZ83	SURTIDOS*	-	8	5,10€
32073	AZ15	NEGRO	-	1	5,10€	* 1 amarillo, 1 azul, 1 celeste, 1 naranja, 1 negro, 1 rojo, 1 rosa y 1 verde.					

ARCHIVADOR DE PALANCA FILING SYSTEM CON CAJA

Archivador fabricado en cartón forrado de 1,9 mm de espesor, plastificado con caja. Mecanismo de palanca de 75 mm con ollao y compresor metálico. Ancho de lomo: 80 mm. Formato DIN A4. Medidas: 285 x 318 mm. **El archivador.**



UNIDAD MÍNIMA DE VENTA



PERMITE APERTURA DE ENVASE



MEDIDAS: ANCHO X ALTO X PROFUNDIDAD

ARCHIVADORES DE PALANCA

SERIE DOCUMENTA

liderpape

A



ARCHIVADOR

A4

CÓD.	REF.	COLOR	MEC. PALANCA Y LOMO	📦	📦	📦
32062	AY03	AMARILLO	52 mm - 1	3,29€		
32059	AY04	AZUL	52 mm - 1	3,29€		
72786	AY18	BLANCO	52 mm - 1	3,29€		
79695	AZ78	CELESTE	52 mm - 1	3,29€		
32061	AY05	GRIS	52 mm - 1	3,29€		
79696	AZ79	LILA	52 mm - 1	3,29€		
72785	AY17	NARANJA	52 mm - 1	3,29€		
32060	AY06	NEGRO	52 mm - 1	3,29€		
32063	AY07	ROJO	52 mm - 1	3,29€		
79697	AZ80	ROSA	52 mm - 1	3,29€		
32064	AY08	VERDE	52 mm - 1	3,29€		
79698	AZ81	VERDE CLARO	52 mm - 1	3,29€		
79699	AZ82	SURTIDOS*	52 mm - 6	3,29€		
79740	AZ87	SURTIDOS**	52 mm - 6	3,29€		
32056	AZ23	AMARILLO	75 mm - 1	3,29€		
32053	AZ24	AZUL	75 mm - 1	3,29€		
72784	AZ69	BLANCO	75 mm - 1	3,29€		
79690	AZ73	CELESTE	75 mm - 1	3,29€		
32055	AZ25	GRIS	75 mm - 1	3,29€		
79691	AZ74	LILA	75 mm - 1	3,29€		
72783	AZ68	NARANJA	75 mm - 1	3,29€		
32054	AZ26	NEGRO	75 mm - 1	3,29€		
32057	AZ27	ROJO	75 mm - 1	3,29€		
79692	AZ75	ROSA	75 mm - 1	3,29€		
32058	AZ28	VERDE	75 mm - 1	3,29€		
79693	AZ76	VERDE CLARO	75 mm - 1	3,29€		
79694	AZ77	SURTIDOS*	75 mm - 6	3,29€		
79741	AZ88	SURTIDOS**	75 mm - 6	3,29€		

Fº

CÓD.	REF.	COLOR	MEC. PALANCA Y LOMO	📦	📦	📦
79705	AY30	AMARILLO	52 mm - 1	3,27€		
79706	AY31	AZUL	52 mm - 1	3,27€		
79709	AY34	BLANCO	52 mm - 1	3,27€		
79713	AY38	CELESTE	52 mm - 1	3,27€		
79707	AY32	GRIS	52 mm - 1	3,27€		
79714	AY39	LILA	52 mm - 1	3,27€		
79710	AY35	NARANJA	52 mm - 1	3,27€		
79708	AY33	NEGRO	52 mm - 1	3,27€		
79711	AY36	ROJO	52 mm - 1	3,27€		
79715	AY40	ROSA	52 mm - 1	3,27€		
79712	AY37	VERDE	52 mm - 1	3,27€		
79716	AY41	VERDE CLARO	52 mm - 1	3,27€		
79717	AY42	SURTIDOS*	52 mm - 6	3,27€		
79738	AY43	SURTIDOS**	52 mm - 6	3,27€		
37715	AZ29	AMARILLO	75 mm - 1	3,14€		
21147	AZ30	AZUL	75 mm - 1	3,14€		
59484	AZ51	BLANCO	75 mm - 1	3,14€		
79700	AY25	CELESTE	75 mm - 1	3,14€		
21150	AZ31	GRIS	75 mm - 1	3,14€		
79701	AY26	LILA	75 mm - 1	3,14€		
59485	AZ52	NARANJA	75 mm - 1	3,14€		
21146	AZ32	NEGRO	75 mm - 1	3,14€		
21149	AZ33	ROJO	75 mm - 1	3,14€		
79702	AY27	ROSA	75 mm - 1	3,14€		
21148	AZ34	VERDE	75 mm - 1	3,14€		
79703	AY28	VERDE CLARO	75 mm - 1	3,14€		
79704	AY29	SURTIDOS*	75 mm - 6	3,14€		
79739	AY44	SURTIDOS**	75 mm - 6	3,14€		

* Classic: amarillo, azul, gris, negro, rojo y verde. ** Trending: blanco, celeste, lila, naranja, rosa y verde claro.

CAJETÍN

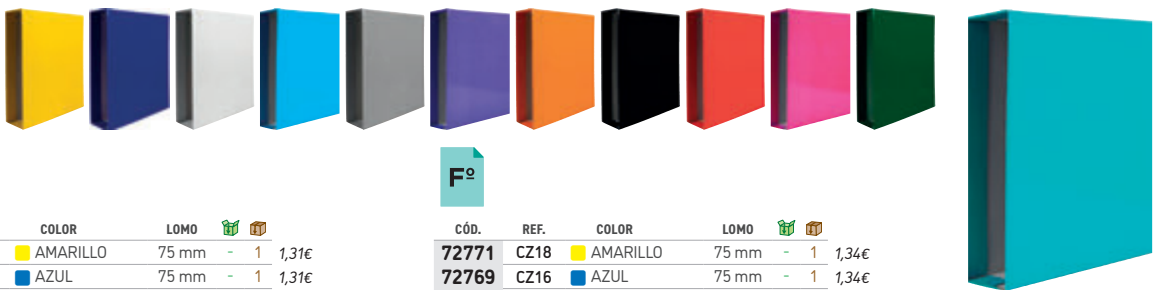

A4

CÓD.	REF.	COLOR	LOMO	📦	📦	📦
72779	CZ26	AMARILLO	75 mm - 1	1,31€		
72777	CZ24	AZUL	75 mm - 1	1,31€		
72782	CZ29	BLANCO	75 mm - 1	1,31€		
64587	CZ30	CELESTE	75 mm - 1	1,31€		
72780	CZ27	GRIS	75 mm - 1	1,31€		
64588	CZ31	LILA	75 mm - 1	1,31€		
72781	CZ28	NARANJA	75 mm - 1	1,31€		
72775	CZ22	NEGRO	75 mm - 1	1,31€		
72776	CZ23	ROJO	75 mm - 1	1,31€		
64589	CZ32	ROSA	75 mm - 1	1,31€		
72778	CZ25	VERDE	75 mm - 1	1,31€		
64590	CZ33	VERDE CLARO	75 mm - 1	1,31€		

Fº

CÓD.	REF.	COLOR	LOMO	📦	📦	📦
72771	CZ18	AMARILLO	75 mm - 1	1,34€		
72769	CZ16	AZUL	75 mm - 1	1,34€		
72774	CZ21	BLANCO	75 mm - 1	1,34€		
64591	CZ34	CELESTE	75 mm - 1	1,34€		
72772	CZ19	GRIS	75 mm - 1	1,34€		
64592	CZ35	LILA	75 mm - 1	1,34€		
72773	CZ20	NARANJA	75 mm - 1	1,34€		
72767	CZ14	NEGRO	75 mm - 1	1,34€		
72768	CZ15	ROJO	75 mm - 1	1,34€		
64593	CZ36	ROSA	75 mm - 1	1,34€		
72770	CZ17	VERDE	75 mm - 1	1,34€		
64594	CZ37	VERDE CLARO	75 mm - 1	1,34€		

SERIE DOCUMENTA CON RADO®

Archivador de cartón entrecolado de 1,9 mm de espesor. Forrado PVC. Con mecanismo de palanca y compresor metálico. Cantoneras largas. Con tarjetero en el lomo. Con Rado® y ollao. Guarda impresa a color. **El archivador.**



ARCHIVADORES DE PALANCA



COLORES CLÁSICOS

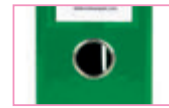

COLORES PASTEL



A

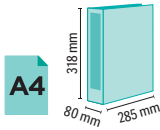

CÓD.	REF.	COLOR			
38268	AZ36	AMARILLO	-	1	3,61€
38272	AZ37	AZUL	-	1	3,61€
38270	AZ38	NEGRO	-	1	3,61€
38269	AZ39	ROJO	-	1	3,61€
38271	AZ40	VERDE	-	1	3,61€
163657	AZ96	ROSA	-	1	3,29€
163659	AZ98	MENTA	-	1	3,29€
163658	AZ97	CELESTE	-	1	3,29€
163656	AZ95	LAVANDA	-	1	3,29€
163660	AZ99	MELOCOTÓN	-	1	3,29€

ARCHIVADOR DE PALANCA COLOR SYSTEM

Archivador fabricado en cartón forrado plastificado de 1,9 mm de espesor. Mecanismo de palanca de 75 mm con ollao y compresor metálico. 2 anillas. Ancho de lomo: 80 mm. Formato DIN A4. Medidas: 285 x 318 mm. **El archivador.**



B

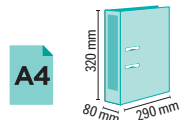

DIN A4 (290 x 320 mm). Lomo 80 mm.

CÓD.	COLOR			
23110	AZUL	-	1	7,90€
159920	NEGRO	-	1	7,90€
159918	ROJO	-	1	7,90€
23111	VERDE	-	1	7,90€

CAJETÍN DIN A4. Lomo 85 mm.

CÓD.	COLOR			
159934	NEGRO	-	1	2,04€

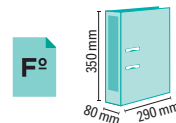

FOLIO (290 x 350 mm). Lomo 80 mm.

CÓD.	COLOR			
23105	AZUL	-	1	7,90€
23104	NEGRO	-	1	7,90€
23106	ROJO	-	1	7,90€
23107	VERDE	-	1	7,90€



ARCHIVADOR DE PALANCA CARTÓN FORRADO RADO®CHIC

Archivador forrado en plástico de gran resistencia. Etiqueta fija en el lomo, 2 anillas de 75 mm. Con mecanismo de palanca, compresor metálico, ollao y Rado®. Cantoneras largas. **El archivador.**



C

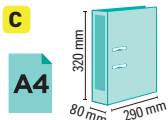

DIN A4 (290 x 320 mm)

CÓD.	COLOR			
22820	AZUL	-	1	9,60€
72492	BLANCO	-	1	9,60€
72491	NEGRO	-	1	9,60€
22821	ROJO	-	1	9,60€
72489	VERDE	-	1	9,60€

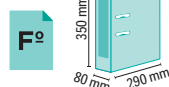

CAJETÍN FOLIO

CÓD.	LOMO	COLOR			
159939	85 mm	NEGRO	-	1	1,91€



ARCHIVADOR DE PALANCA CARTÓN FORRADO RADO®PLAST

Archivador fabricado en cartón forrado con papel tratado, con anillas de 75 mm con mecanismo de palanca, cantoneras largas, ollao, Rado®, tarjetero en lomo y compresor metálico. Ancho de lomo: 80 mm. 2 anillas. **El archivador.**



UNIDAD MÍNIMA DE VENTA



PERMITE APERTURA DE ENVASE



MEDIDAS: ANCHO X ALTO X PROFUNDIDAD

ARCHIVADORES DE PALANCA



A

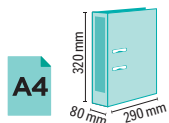

DIN A4 (290 x 320 mm)

CÓD.	COLOR	📦	📦	PRECIO
159924	AZUL	-	1	4,49€
159928	NEGRO	-	1	4,49€
159926	ROJO	-	1	4,49€
159925	VERDE	-	1	4,49€

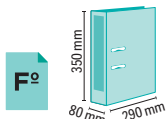

FOLIO (290 x 350 mm)

CÓD.	COLOR	📦	📦	PRECIO
155512	AZUL	-	1	4,49€
155517	LIMA	-	1	4,49€
155518	MENTA	-	1	4,49€
155516	NEGRO	-	1	4,49€
155514	ROJO	-	1	4,49€
155519	ROSA	-	1	4,49€
155520	TURQUESA	-	1	4,49€
155513	VERDE	-	1	4,49€
155521	VIOLETA	-	1	4,49€



ARCHIVADOR DE PALANCA CARTÓN FORRADO RADO® PLAST

Archivador de palanca fabricado en cartón forrado en PVC en el exterior y papel en el interior. Con cantoneras metálicas, ollao, Rado® y tarjetero en el lomo con etiqueta. Lomo de 80 mm. **El archivador.**



B

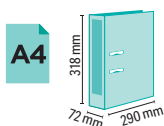

CÓD.	COLOR	📦	📦	PRECIO
163197	AMARILLO	-	1	6,30€
163196	AZUL	-	1	6,30€
163201	BLANCO	-	1	6,30€
163200	NEGRO	-	1	6,30€
163199	ROJO	-	1	6,30€
163198	VERDE	-	1	6,30€



ARCHIVADOR DE PALANCA CARTÓN FORRADO VIVIDA Nº 1

Archivador de palanca ecológico de calidad, fabricado con cartón 100% reciclado. Concepto de color moderno y fresco. Lomo de 72 mm de ancho. Formato DIN A4. Medidas: 290 x 318 x 72 mm. **El archivador.**



C

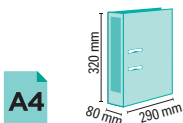

CÓD.	PRECIO
155301	1 7,34€



D

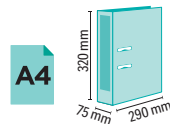

CÓD.	PRECIO
72495	1 21,82€



ARCHIVADOR DE PALANCA CARTÓN FORRADO DOBLE MECANISMO RADO® PLAST

Archivador fabricado en cartón forrado con papel tratado, con dos mecanismos independientes de 2 anillas de 70 mm cada uno (total 4 anillas). Lomo de 75 mm con etiqueta. Ideal para archivar documentos DIN A5 ahorrando espacio en un archivador DIN A4. Color negro. Formato DIN A4. Medidas: 290 x 320 mm. **El archivador.**



E

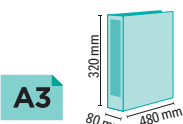

CÓD.	PRECIO
58556	1 19,34€

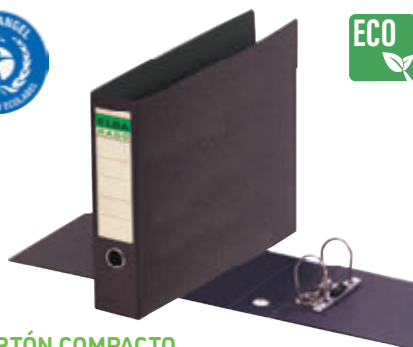

F

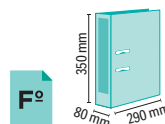

CÓD.	PRECIO
155300	1 5,84€

ARCHIVADOR DE PALANCA CARTÓN COMPACTO

Archivador de cartón compacto, extraduro y resistente. Etiqueta en el lomo. Mecanismo de palanca. Con Rado®. Ancho del lomo 80 mm. 2 anillas. Tamaño folio. Color negro. **El archivador.**



ARCHIVADORES DE PALANCA

EXACOMPTA



A

A4

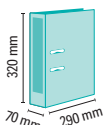

Cód. **72586** - 10 4,43€



EXACOMPTA

B

A4



Cód. **72587** - 10 4,43€



ARCHIVADOR DE PALANCA CARTÓN FORRADO PVC. COLORES VIVOS

Archivador de cartón forrado en PVC. Con mecanismo de palanca de 2 anillas de 70 mm. Con compresor metálico, ollao y Rado®. Lomo de 70 mm con etiqueta soldada. Formato DIN A4. 10 colores vivos surtidos: amarillo, azul, burdeos, gris, naranja, negro, rojo, rosa fucsia, verde y verde oscuro. Medidas: 290 x 320 mm. **El archivador.**

ARCHIVADOR DE PALANCA CARTÓN FORRADO PVC. COLORES PASTEL

Archivador de cartón forrado en PVC. Con mecanismo de palanca de 2 anillas de 70 mm. Con compresor metálico, ollao y Rado®. Lomo de 70 mm con etiqueta soldada. Formato DIN A4. 6 colores pastel surtidos: azul claro, blanco, crema, lila, salmón y verde claro. Medidas: 290 x 320 mm. **El archivador.**

LEITZ

C

A4



Cód. **163188** - 1 8,76€



ARCHIVADOR DE PALANCA RECYCLE NEGRO

Archivador de cartón reciclable de palanca. Se puede desmontar para un reciclaje completo. Ancho de lomo: 80 mm. Formato DIN A4. Color negro mate. Medidas: 285 x 320 mm. **El archivador.**

Esselte

Fº

D

CÓD.	MEC.PALANCA	LOMO	COLOR	📦	💰
63045	50 mm	50 mm	■ AZUL	- 1	3,88€
63046	50 mm	50 mm	■ NEGRO	- 1	3,88€
63042	75 mm	75 mm	■ AMARILLO	- 1	3,88€
63037	75 mm	75 mm	■ AZUL	- 1	3,88€
63038	75 mm	75 mm	■ NEGRO	- 1	3,88€
63040	75 mm	75 mm	■ GRIS	- 1	3,88€
63041	75 mm	75 mm	■ NARANJA	- 1	3,88€
63035	75 mm	75 mm	■ ROJO	- 1	3,88€
63036	75 mm	75 mm	■ VERDE	- 1	3,88€



ARCHIVADOR DE PALANCA PLÁSTICO

Archivador forrado en plástico PVC texturizado cuadrículado y con papel interior blanco brillante. Acabado de alta calidad. Mecanismo de palanca estándar de 2 anillas. Con ollao y Rado®. Cantonerías de metal para mayor comodidad y seguridad en el almacenamiento de documentos. Innovador tarjetero de color, a juego con el color del archivador. Tamaño folio. Medidas: 285 x 350 mm. **El archivador.**

parlo

E

Fº

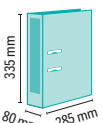

Cód. **75413** - 1 13,68€

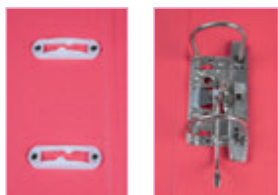

ARCHIVADOR DE PALANCA PLÁSTICO

Archivador extracompacto. Cartón de 2,5 mm forrado en plástico encolado y soldado. Con mecanismo de palanca de 70 mm y compresor metálico. Ancho de lomo: 80 mm. Con ollao y tarjetero en el lomo. Tamaño folio. Color negro. Medidas: 285 x 335 mm. **El archivador.**



UNIDAD MÍNIMA DE VENTA



PERMITE APERTURA DE ENVASE



MEDIDAS: ANCHO X ALTO X PROFUNDIDAD

MÓDULOS DE ARCHIVADORES

liderpape

A



F²

CÓD.	REF.	COLOR	📦	📦	
54679	MD48	AZUL	-	1	18,19€
54540	MD45	NEGRO	-	1	18,19€
54677	MD46	ROJO	-	1	18,19€
54678	MD47	VERDE	-	1	18,19€

MÓDULO CON 2 ARCHIVADORES DE PALANCA DOCUMENTA CON RADO®

Fabricado en cartón entrecolado de 1,90 mm de espesor forrado con papel de encuadernación plastificado y gofrado con tela de PVC. Mecanismo de palanca de 75 mm con compresor metálico, cantoneras largas, ollao y tarjetero en el lomo con Rado®. Tamaño folio. Medidas exteriores del módulo: 184 mm ancho x 350 mm alto x 290 mm fondo. Ancho de lomo: 75 mm. Medidas: 280 x 345 mm. **El módulo.**

ELBA

B



A4

CÓD.	COLOR	📦	📦	
150309	AZUL	-	1	26,86€
150311	NEGRO	-	1	26,86€
150313	VERDE	-	1	26,86€

MÓDULO CON 2 ARCHIVADORES DE PALANCA

Archivador forrado y plastificado en polipropileno con tarjetero. Mecanismo de palanca de 50 mm. Las cajas están fabricadas en cartón de doble microcanal, barnizado y plastificado en polipropileno brillante. Medidas exteriores del módulo: 170 mm ancho x 320 mm alto x 300 mm fondo. Ancho de lomo: 80 mm. Formato DIN A4. **El módulo.**

ELBA

C



A4

CÓD.	📦	📦	
23117	-	1	34,20€

MÓDULO CON 3 ARCHIVADORES DE PALANCA

Archivador forrado y plastificado en polipropileno con tarjetero. Las cajas están fabricadas en cartón de doble microcanal, barnizado y plastificado en polipropileno brillante. Medidas exteriores del módulo: 320 mm alto x 170 mm ancho x 300 mm fondo. Ancho de lomo: 50 mm. Formato DIN A4. Mecanismo de palanca de 50 mm. Color negro. Medida del archivador: 290 x 320 mm. **El módulo.**

liderpape

D



CALIDAD PRECIO

F² x2
40mm

CÓD.	REF.	COLOR	📦	📦	
21151	MD31	AZUL	-	1	20,66€
25067	MD32	NEGRO	-	1	20,66€
21153	MD33	ROJO	-	1	20,66€
21152	MD34	VERDE	-	1	20,66€

MÓDULO CON 3 ARCHIVADORES DOCUMENTA

Fabricado en cartón entrecolado de 1,90 mm de espesor forrado con papel de encuadernación plastificado y gofrado con tela de PVC. 2 anillas mixtas de 40 mm con compresor de plástico, cantoneras largas, ollao y tarjetero en el lomo. Tamaño folio. Medidas exteriores del módulo: 184 mm ancho x 350 mm alto x 290 mm fondo. Ancho de lomo: 60 mm. **El módulo.**

liderpape

E



F² x2
25mm

CÓD.	REF.	COLOR	📦	📦	
25069	MD41	AZUL	-	1	25,31€
25068	MD42	NEGRO	-	1	25,31€
25071	MD43	ROJO	-	1	25,31€
25070	MD44	VERDE	-	1	25,31€
168340	MD39	SURTIDOS	-	1	25,31€

MÓDULO CON 4 ARCHIVADORES DOCUMENTA

Fabricado en cartón entrecolado de 1,90 mm de espesor forrado con papel de encuadernación plastificado y gofrado con tela de PVC. 2 anillas mixtas de 25 mm con compresor de plástico, cantoneras largas, ollao y tarjetero en el lomo. Tamaño folio. Medidas exteriores del módulo: 184 mm ancho x 350 mm alto x 290 mm fondo. Ancho de lomo: 40 mm. **El módulo.**



MÓDULOS DE ARCHIVADORES



A

Fº



CÓD.	ANILLAS	MÓDULO	MEDIDAS	COLOR			
63094	2 DE 25 mm	5 ARCHIVADORES	350 x 230 x 300 mm	AZUL	-	1	54,65€
75412	2 DE 25 mm	5 ARCHIVADORES	350 x 230 x 300 mm	NEGRO	-	1	55,88€
63093	2 DE 40 mm	3 ARCHIVADORES	350 x 200 x 300 mm	AZUL	-	1	41,45€
75411	2 DE 40 mm	3 ARCHIVADORES	350 x 200 x 300 mm	NEGRO	-	1	42,40€
63092	2 DE 70 mm*	1 ARCHIVADOR	350 x 100 x 290 mm	AZUL	-	1	22,14€
75409	2 DE 70 mm*	1 ARCHIVADOR	350 x 100 x 290 mm	NEGRO	-	1	22,63€
75410	2 DE 70 mm*	2 ARCHIVADORES	350 x 180 x 300 mm	NEGRO	-	1	33,35€

*Mecanismo de palanca

MÓDULO DE ARCHIVADORES DE PALANCA

Módulos de archivadores compactos e indeformables fabricados en cartón forrado de 2,5 mm. Con compresor metálico. Tarjetero en lomo y ollao. Tamaño folio. **El módulo.**

ETIQUETAS PARA ARCHIVADORES



B

CÓD.	COLOR			
77589	BLANCO	-	1	3,95€
77590	HUESO	-	1	3,95€

ETIQUETA ADHESIVA LOMERA

Etiquetas adhesivas indicadas para el lomo de archivadores, carpetas... Para nombrar e identificar archivos. Medidas: 54 x 190 mm. **El pack de 10 unidades.**



CARPETAS DE PROYECTOS



Fº

C

CÓD.	REF.	LOMO	COLOR			
37346	PJ31	30 mm	AMARILLO	-	1	4,85€
37337	PJ32	30 mm	AZUL	-	1	4,85€
37340	PJ33	30 mm	GRIS	-	1	4,85€
37336	PJ34	30 mm	NEGRO	-	1	4,85€
37339	PJ35	30 mm	ROJO	-	1	4,85€
37338	PJ36	30 mm	VERDE	-	1	4,85€
37347	PJ51	50 mm	AMARILLO	-	1	5,18€
37342	PJ52	50 mm	AZUL	-	1	5,18€
37345	PJ53	50 mm	GRIS	-	1	5,18€
37341	PJ54	50 mm	NEGRO	-	1	5,18€
37344	PJ55	50 mm	ROJO	-	1	5,18€
37343	PJ56	50 mm	VERDE	-	1	5,18€

REMACHADAS

CÓD.	REF.	LOMO	COLOR			
37353	PJ71	70 mm	AMARILLO	-	1	5,41€
37349	PJ72	70 mm	AZUL	-	1	5,41€
37352	PJ73	70 mm	GRIS	-	1	5,41€
37348	PJ74	70 mm	NEGRO	-	1	5,41€
37351	PJ75	70 mm	ROJO	-	1	5,41€
37350	PJ76	70 mm	VERDE	-	1	5,41€
37359	PJ91	90 mm	AMARILLO	-	1	5,67€
37355	PJ92	90 mm	AZUL	-	1	5,67€
37358	PJ93	90 mm	GRIS	-	1	5,67€
37354	PJ94	90 mm	NEGRO	-	1	5,67€
37357	PJ95	90 mm	ROJO	-	1	5,67€
37356	PJ96	90 mm	VERDE	-	1	5,67€



CARPETA DE PROYECTOS DE CARTÓN GOFRADO CON GOMAS

Carpeta para proyectos fabricada en cartón troquelado gofrado de 1,1 mm de espesor. Cierre con elástico. Tamaño folio. Medidas: 245 x 345 mm. **La carpeta.**



Fº

D

CÓD.	REF.	LOMO	COLOR			
25281	PY31	30 mm	AZUL	-	1	10,79€
25278	PY33	30 mm	NEGRO	-	1	10,79€
25280	PY34	30 mm	ROJO	-	1	10,79€
25279	PY35	30 mm	VERDE	-	1	10,79€
25286	PY51	50 mm	AZUL	-	1	10,60€
25283	PY53	50 mm	NEGRO	-	1	10,60€
25285	PY54	50 mm	ROJO	-	1	10,60€
25284	PY55	50 mm	VERDE	-	1	10,60€

CÓD.	REF.	LOMO	COLOR			
25291	PY71	70 mm	AZUL	-	1	11,24€
25288	PY73	70 mm	NEGRO	-	1	11,24€
25290	PY74	70 mm	ROJO	-	1	11,24€
25289	PY75	70 mm	VERDE	-	1	11,24€
25296	PY91	90 mm	AZUL	-	1	11,26€
25293	PY93	90 mm	NEGRO	-	1	11,26€
25295	PY94	90 mm	ROJO	-	1	11,26€
25294	PY95	90 mm	VERDE	-	1	11,26€

CALIDAD PRECIO

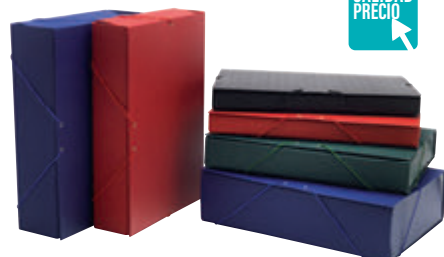

CARPETA DE PROYECTOS DE CARTÓN FORRADO CON GOMAS PAPER COAT

Carpeta para proyectos fabricada en cartón entrecolado de 1,9 mm de espesor, forrado gofrado tela de PVC y guarda interior. Con etiqueta identificativa para pegar en el lomo. Cierre con elástico. Tamaño folio. Medidas: 250 x 350 mm. **La carpeta.**



UNIDAD MÍNIMA DE VENTA



PERMITE APERTURA DE ENVASE



MEDIDAS: ANCHO X ALTO X PROFUNDIDAD

CARPETAS DE PROYECTOS



A



A4

CÓD. 165169 - 8 11,62€

CARPETA DE PROYECTOS DE CARTÓN FORRADO CON GOMAS AQUAREL

Carpeta de proyectos de cartón forrado. Formato DIN A4. Ancho de lomo: 40 mm. Colores pastel surtidos. **La carpeta.**



B



A4

CÓD.	LOMO			
78604	40 mm	- 8	7,33€	
155989	60 mm	- 8	8,82€	
155995	80 mm	- 6	10,75€	

CARPETA DE PROYECTOS DE CARTÓN PLASTIFICADO CON GOMAS

Carpeta para proyectos, fabricada en cartón plastificado brillo de 1,9 mm de espesor, forrada en papel estucado mate y guarda interior. Cierre con elástico. Colores surtidos. Formato DIN A4. Medidas: 250 x 330 mm. **La carpeta.**



C



Fº

CÓD.	REF.	LOMO		
25282	PY32	30 mm	- 1	10,79€
25287	PY52	50 mm	- 1	10,60€
25292	PY72	70 mm	- 1	8,93€
25297	PY92	90 mm	- 1	11,26€

CARPETA DE PROYECTOS DE CARTÓN FORRADO CUERO CON GOMAS

Carpeta para proyectos, fabricada en cartón entrecolado de 1,9 mm de espesor, forrada en papel estucado mate y guarda interior. Cierre con elástico. Tamaño folio. Medidas: 250 x 350 mm. **La carpeta.**



D



Fº

CÓD. 58606 REF. PJ77 - 1 13,12€

CARPETA DE PROYECTOS CON GOMAS EXTENSIBLE

Carpeta de proyectos extensible de 0 a 11 cm en sus tres dimensiones: ancho, alto y grosor. Cierre por gomillas. Tamaño folio (sin extender). Fabricada en cartón gofrado. Colores surtidos: azul, negro, rojo y verde. Medidas: 250 x 330 mm. **La carpeta.**



CARPETAS DE PROYECTOS



A

Fº

CÓD.	LOMO	COLOR			
63101	30 mm	AZUL	-	1	11,80€
75414	30 mm	NEGRO	-	1	12,11€
63102	50 mm	AZUL	-	1	12,57€
75415	50 mm	NEGRO	-	1	12,88€
63103	70 mm	AZUL	-	1	13,07€
75416	70 mm	NEGRO	-	1	13,40€

CÓD.	LOMO	COLOR			
63104	90 mm	AZUL	-	1	14,12€
75417	90 mm	NEGRO	-	1	14,48€
63105	120 mm	AZUL	-	1	17,41€
150241	120 mm	GRIS	-	1	17,77€
75418	120 mm	NEGRO	-	1	17,79€
63106	150 mm	AZUL	-	1	19,77€
150242	150 mm	GRIS	-	1	20,18€
75419	150 mm	NEGRO	-	1	20,18€
63107	200 mm	AZUL	-	1	26,72€
150243	200 mm	GRIS	-	1	27,31€
75420	200 mm	NEGRO	-	1	27,31€



CARPETA DE PROYECTOS CON BROCHE

Carpeta de proyectos extra. Fabricada en cartón forrado compacto de 1,9 mm de espesor. Con cierre de broches. Medidas: 240 x 350 mm. **La carpeta.**



B

A4

CÓD.	COLOR			
169280	AMARILLO	-	1	11,52€
169282	AZUL	-	1	11,52€
169281	ROJO	-	1	11,52€
169283	VERDE	-	1	11,52€



CARPETA DE PROYECTOS RECYCLE

Carpeta de proyectos de PP de gran capacidad y calidad superior para el uso diario en la escuela, la oficina y el hogar. Fabricada con un 80% de plástico reciclado, neutro para el clima gracias a la reducción y compensación de CO₂, 100% reciclable y con certificación medioambiental Blue Angel. Lomo 38 mm. DIN A4. Medidas: 38 x 254 x 330 mm. **La carpeta.**

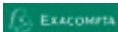

C

A4

CÓD.			
63285	-	10	9,31€



D

A4

CÓD.			
163192	-	1	11,52€



CARPETA DE PROYECTOS CON FUELLE

Carpeta de proyectos fabricada en cartón forrado con tapa dura de alta resistencia. El lomo se extiende desde 1 a 13 cm, adaptándose al contenido. Formato DIN A4. Capacidad hasta 1000 hojas 80 g/m². Incluye correa de cierre con Velcro® ampliable y muy confortable. Medidas: 240 x 327 mm. Paquete de 10 colores surtidos. **La carpeta.**

CARPETA DE PROYECTOS CON BROCHE

Carpeta de proyectos fabricada en polipropileno. Formato DIN A4. Ancho de lomo: 38 mm. Color negro. **La carpeta.**

CARPETAS GUSANILLO



E

Fº

CÓD.	REF.			
01413	GU01	1	25	3,38€

CARPETA GUSANILLO

Fabricada en cartón de 540 g/m². Con compresor. Para archivar documentos con dos taladros, con máximo aprovechamiento del espacio. Color azul. Tamaño folio. Medidas: 245 x 350 mm. **La carpeta.**



UNIDAD MÍNIMA DE VENTA



PERMITE APERTURA DE ENVASE



MEDIDAS: ANCHO X ALTO X PROFUNDIDAD

CARPETAS LEGAJOS

liderpape **A**

Fº



CÓD.	REF.	📦	📦	
01418	LE01	1	10	4,84€

CARPETA LEGAJOS

Fabricada en cartón de 1,5 mm de espesor, con cinta para archivar documentos, con etiqueta identificadora. Tamaño folio. Medidas: 235 x 340 mm. **La carpeta.**

CAJAS DE TRANSFERENCIAS

liderpape **B**

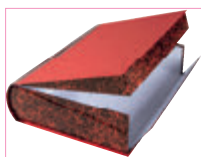

CÓD.	REF.	📦	📦	
02239	TR03	-	1	44,85€

CAJA DE TRANSFERENCIA

Amplio contenedor con un rápido e ingenioso sistema de cierre/apertura. Resulta extraordinariamente versátil por capacidad y por sus múltiples posibilidades de utilización: archivo directo, clasificación mediante subcarpetas, etc. Fabricado en cartón forrado de 2 mm de espesor. Medidas: 255 x 335 x 80 mm. **La caja de transferencia.**

liderpape **C**

Fº



CALIDAD PRECIO

SIN FUELLE

CÓD.	REF.	MEDIDAS	📦	📦	
18120	TR01	390 x 260 x 118 mm	-	1	10,75€

CON FUELLE. 16 DEPARTAMENTOS

CÓD.	REF.	MEDIDAS	📦	📦	
39836	TR02	380 x 260 x 110 mm	-	1	19,45€

CAJA DE TRANSFERENCIA

Amplios contenedores. Forrada en Paper Coat de 2 mm de espesor. Etiqueta impresa. Color verde. Tamaño folio. **La caja de transferencia.**

Manola

D

Fº

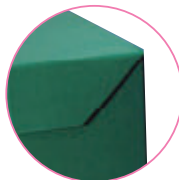

CÓD.	📦	📦	
156286	-	1	17,57€

CAJA DE TRANSFERENCIA

Caja de transferencia fabricada en cartón forrado en gelltex. Con índice en la tapa abatible. Lomo de 200 mm. Color verde. Medidas: 390 x 255 x 200 mm. **La caja de transferencia.**

EXACOMPTON

E

A4



ECO

CÓD.	📦	📦	
153687	-	5	17,39€

CAJA DE TRANSFERENCIA

Caja de transferencia horizontal con lomo de 90 mm. En cartón forrado recubierto de papel teñido y plastificado. Ollado en metal. Colores surtidos. Medidas: 340 x 260 x 95 mm. **La caja de transferencia.**

pardo

F

A4



CÓD.	COLOR	📦	📦	
63097	AZUL	-	1	21,81€
63095	NEGRO	-	1	21,81€
63098	VERDE	-	1	21,81€

CAJA DE TRANSFERENCIA

Caja en forma de revistero indicada para archivar. Con doble estuche interior, con ollao y tarjetero. Fabricada en cartón compacto forrado de 2,5 mm de grosor. Medidas: 250 x 335 x 80 mm. **La caja de transferencia.**

pardo

G

Fº



CÓD.	COLOR	📦	📦	
150244	AZUL	-	1	32,65€
150245	NEGRO	-	1	32,65€
150246	ROJO	-	1	32,65€
150247	VERDE	-	1	32,65€

CAJA DE TRANSFERENCIA

Caja de transferencia horizontal con doble estuche interior. Con ollao en lateral y tarjetero en lomo. Lomo de 80 mm. Fabricada en cartón compacto forrado de 2,5 mm de grosor. Medidas: 390 x 270 x 115 mm. **La caja de transferencia.**





#dicemuchodeti

antartik®

TIPOS DE ANILLAS

ANILLAS REDONDAS



ANILLAS MIXTAS



ANILLAS RECTANGULARES



CARPETAS DE ANILLAS CARTÓN SERIE ANTARTIK

antartik®



A

A4



EDICIÓN LIMITADA



x4
25mm

EDICIÓN LIMITADA

CÓD.	REF.	COLOR	ANILLAS	📦	📦
63728	KA41	AZUL	4 REDONDAS DE 25 mm	-	1, 6,45€
07815	KA52	CORAL	4 REDONDAS DE 25 mm	-	1, 6,45€
07814	KA51	MENTA	4 REDONDAS DE 25 mm	-	1, 6,45€
63838	KA44	NEGRO	4 REDONDAS DE 25 mm	-	1, 6,45€
63839	KA45	ROJO	4 REDONDAS DE 25 mm	-	1, 6,45€
63840	KA46	ROSA	4 REDONDAS DE 25 mm	-	1, 6,45€
163527	KA66	AZUL OSCURO	4 REDONDAS DE 25 mm	-	1, 6,45€
163528	KA67	FRAMBUESA	4 REDONDAS DE 25 mm	-	1, 6,45€
07816	KA53	LAVANDA	4 REDONDAS DE 25 mm	-	1, 6,45€
163529	KA68	MOSTAZA	4 REDONDAS DE 25 mm	-	1, 6,45€
63844	KA50	SURTIDOS	4 REDONDAS DE 25 mm	-	14, 6,45€

x4
40mm

EDICIÓN LIMITADA

CÓD.	REF.	COLOR	ANILLAS	📦	📦
79317	KA34	AZUL	4 MIXTAS DE 40 mm	-	1, 6,87€
88854	AW62	CORAL	4 MIXTAS DE 40 mm	-	1, 6,87€
88855	AW63	MENTA	4 MIXTAS DE 40 mm	-	1, 6,87€
79311	KA28	NEGRO	4 MIXTAS DE 40 mm	1	2, 6,87€
79308	KA25	ROJO	4 MIXTAS DE 40 mm	-	1, 6,87€
79309	KA26	ROSA	4 MIXTAS DE 40 mm	-	1, 6,87€
163530	KA69	AZUL OSCURO	4 MIXTAS DE 40 mm	-	1, 6,87€
80865	KA61	FRAMBUESA	4 MIXTAS DE 40 mm	-	1, 6,87€
88858	AW64	LAVANDA	4 MIXTAS DE 40 mm	-	1, 6,87€
80866	KA62	MOSTAZA	4 MIXTAS DE 40 mm	-	1, 6,87€
64666	KA35	SURTIDOS	4 MIXTAS DE 40 mm	-	10, 6,87€

CARPETA CARTÓN FORRADO SERIE ANTARTIK

Carpeta fabricada en cartón forrado de 1,5 mm de espesor. Forrada en papel estucado de 135 g/m² impreso. Plástica mate con detalles en barniz UVI. Guarda interior impresa. Formato DIN A4. **La carpeta.**



UNIDAD MÍNIMA DE VENTA



PERMITE APERTURA DE ENVASE



MEDIDAS: ANCHO X ALTO X PROFUNDIDAD

CARPETAS DE ANILLAS CARTÓN SERIE ANTARTIK

antartik®



A

A4



EDICIÓN LIMITADA



x4
25mm

CÓD.	REF.	COLOR	ANILLAS	📦	📦	
79305	AW10	AZUL	4 REDONDAS DE 25 mm	-	1	11,75€
88849	AW59	CORAL	4 REDONDAS DE 25 mm	-	1	11,75€
88850	AW60	MENTA	4 REDONDAS DE 25 mm	-	1	11,75€
79299	AW04	NEGRO	4 REDONDAS DE 25 mm	-	1	11,75€
79296	AW01	ROJO	4 REDONDAS DE 25 mm	-	1	11,75€
79297	AW02	ROSA	4 REDONDAS DE 25 mm	-	1	11,75€
163531	AW95	AZUL OSCURO	4 REDONDAS DE 25 mm	-	1	11,75€
163532	AW96	FRAMBUESA	4 REDONDAS DE 25 mm	-	1	11,75€
88853	AW61	LAVANDA	4 REDONDAS DE 25 mm	-	1	11,75€
163533	AW97	MOSTAZA	4 REDONDAS DE 25 mm	-	1	11,75€
64667	KA36	SURTIDOS	4 REDONDAS DE 25 mm	-	12	11,75€

EDICIÓN LIMITADA

x4
40mm

CON SEPARADOR

CÓD.	REF.	COLOR	ANILLAS	📦	📦	
64658	AW34	AZUL	4 REDONDAS DE 40 mm	-	1	12,55€
07812	AW57	CORAL	4 REDONDAS DE 40 mm	-	1	12,55€
07811	AW56	MENTA	4 REDONDAS DE 40 mm	-	1	12,55€
64665	AW41	NEGRO	4 REDONDAS DE 40 mm	-	1	12,55€
64660	AW36	ROJO	4 REDONDAS DE 40 mm	-	1	12,55€
64661	AW37	ROSA	4 REDONDAS DE 40 mm	-	1	12,55€
163534	AW98	AZUL OSCURO	4 REDONDAS DE 40 mm	-	1	12,55€
80853	AW90	FRAMBUESA	4 REDONDAS DE 40 mm	-	1	12,55€
07813	AW58	LAVANDA	4 REDONDAS DE 40 mm	-	1	12,55€
80854	AW91	MOSTAZA	4 REDONDAS DE 40 mm	-	1	12,55€
64670	KA39	SURTIDOS	4 REDONDAS DE 40 mm	-	10	12,55€

EDICIÓN LIMITADA

CARPETA ANILLAS CON RECAMBIO SERIE ANTARTIK

Tapa de cartón forrado de 1,75 mm de espesor. Forrada en papel estucado mate de 135 g/m² impreso. Plástica mate con detalles barniz UVI. 4 anillas redondas. Cierre de gomilla. Con ranuras para anillas. 100 hojas con 5 bandas de color y 4 taladros. Papel interior extrablanco de 100 g/m². Ultrasuave. Cuadrícula de 5 mm. Formato DIN A4. Guarda interior impresa. **La carpeta.**

CARPETAS DE CARTÓN SERIE ANTARTIK

antartik®

B



A4
SOLAPAS

CÓD.	REF.	COLOR	📦	📦	
87078	AW12	AZUL	-	1	7,23€
88859	AW65	CORAL	-	1	7,23€
88860	AW66	MENTA	-	1	7,23€
87079	AW14	NEGRO	-	1	7,23€
87161	AW16	ROJO	-	1	7,23€
87077	AW17	ROSA	-	1	7,23€
163535	AW80	AZUL OSCURO	-	1	7,23€
80859	KA55	FRAMBUESA	-	1	7,23€
88863	AW67	LAVANDA	-	1	7,23€
80860	KA56	MOSTAZA	-	1	7,23€
64668	KA37	10 COLORES SURTIDOS*	-	12	7,23€

EDICIÓN LIMITADA

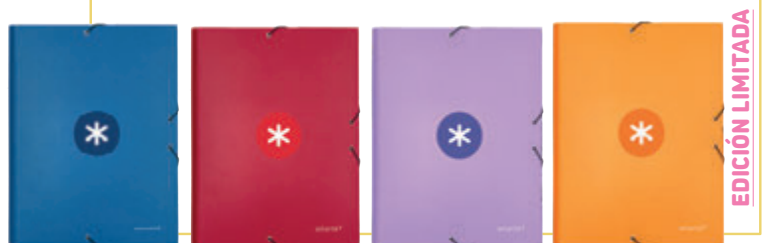

EDICIÓN LIMITADA



*Colores: azul, azul oscuro, coral, frambuesa, lavanda, menta, mostaza, negro, rojo y rosa.

CARPETA DE GOMAS CARTÓN FORRADO SERIE ANTARTIK

Carpeta de gomas fabricada en cartón forrado de 1,75 mm de espesor. Forrada en papel estucado mate de 135 g/m² impreso. Plástica mate con detalles en barniz UVI. Cierre con gomas. Tres solapas. Guarda interior impresa. Formato DIN A4. **La carpeta.**



CARPETAS DE ANILLAS CARTÓN

líderpaper

A

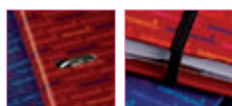

RANURA

GOMILLA



INCLUYE
RECAMBIO



20mm

CÓD.	REF.	FORMATO			
48805	BZ01	DIN A4	-	1	9,37€
52395	BZ03	DIN A5	-	1	8,05€

CARPETA ANILLAS CON RECAMBIO SERIE MULTILÍDER

Tapa de cartón forrada de 1,75 mm de espesor. 4 anillas redondas de 20 mm. Cierre de gomilla. Con ranuras para anillas. Lomo de 20 mm. 120 hojas con 5 bandas de colores. Papel interior de 80 g/m². Cuadrícula 5 mm. Guarda interior impresa. Colores surtidos: azul, blanco, celeste, naranja, rojo y verde.

La carpeta.

líderpaper

B



CALIDAD
PRECIO



INCLUYE
RECAMBIO



40mm

CÓD.	REF.			
78771	BZ06	-	1	11,17€

CARPETA ANILLAS CON RECAMBIO

Tapa de cartón forrada de 1,75 mm de espesor. 4 anillas redondas de 40 mm. Cierre de gomilla. Con ranuras para anillas. Lomo de 20 mm. 120 hojas con 5 bandas de colores. Papel interior de 80 g/m². Cuadrícula de 5 mm. Formato DIN A4. Guarda interior impresa. Colores surtidos. **La carpeta.**



C



35mm



INCLUYE
RECAMBIO



CÓD.			
154789	-	1	16,54€

CARPETA DE ANILLAS CON RECAMBIO EUROPEANBINDER TOUCH

Carpeta con recambio. Tapa extradura. Carpeta de 4 anillas mixtas de 35 mm. Cierre con goma elástica. Con recambio de 100 hojas con 5 bandas de color. Cuadrícula de 5 mm. Formato DIN A4+. Colores surtidos en tonos pastel. **La carpeta.**



D



40mm

CÓD.			
155507	-	10	8,57€

CARPETA DE ANILLAS SCHOOL

Carpeta de anillas con tapa extradura. 4 anillas de 40 mm. Formato DIN A4+. Colores tendencia surtidos. **La carpeta.**



UNIDAD MÍNIMA DE VENTA



PERMITE APERTURA DE ENVASE



MEDIDAS: ANCHO X ALTO X PROFUNDIDAD

CARPETAS DE ANILLAS CARTÓN



COLORES TENDENCIA



A



COLORES CLÁSICOS



CÓD.	COLOR			
164405	TENDENCIA	-	1	16,54€
164406	CLÁSICOS	-	1	16,54€

CARPETA CON RECAMBIO EUROPEANBINDER CLASSIC

Carpeta de 4 anillas de 35 mm. Tapa extradura con pelliculado brillante. Incluye recambio Oxford con bandas de color. Hojas con cuadrícula 5 x 5 mm en su interior. Cierre con goma elástica. **La carpeta.**



COLORES VIVOS



B



COLORES PASTEL



CÓD.	COLOR			
154791	NEGRO	-	1	19,81€
164408	VIVOS	-	1	19,81€
164409	PASTEL	-	1	19,81€



CARPETA CON RECAMBIO EUROPEANBINDER LIVE&GO POLYFOAM

Carpeta con 4 anillas de 35 mm. Tapas en Polyfoam extrarresistente y ligero. Lomo de 35 mm. Cierre con goma elástica a juego con la tapa. Incluye recambio de 100 hojas de papel Optik Paper de 90 g/m². Cuadrícula de 5 mm. Con 5 colores de banda. Bolsa portadocumentos en el interior. Para formatos DIN A4 y folio. **La carpeta.**



C

COLORES CLÁSICOS

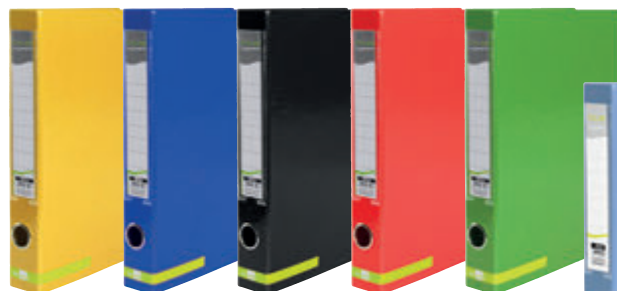

COLORES PASTEL



COLORES CLÁSICOS

CÓD.	REF.	COLOR		
77595	AY20	AMARILLO	-	1 4,36€
77599	AY24	AZUL	-	1 4,36€
77596	AY21	NEGRO	-	1 4,36€
77598	AY23	ROJO	-	1 4,36€
77597	AY22	VERDE	-	1 4,36€

COLORES PASTEL

CÓD.	REF.	COLOR		
163663	AY47	CELESTE	-	1 3,45€
163661	AY45	LAVANDA	-	1 3,45€
163665	AY49	MELOCOTÓN	-	1 3,45€
163664	AY48	MENTA	-	1 3,45€
163662	AY46	ROSA	-	1 3,45€

CARPETA CARTÓN FORRADO COLOR SYSTEM

Carpeta fabricada en cartón forrado de 1,75 mm de espesor. Papel estucado brillo de 115 g/m². Ollao y tarjetero. Con 2 anillas mixtas de 25 mm. Formato DIN A4. Ancho de lomo: 45 mm. **La carpeta.**



CARPETAS DE ANILLAS CARTÓN



CÓD.	REF.	LOMO	ANILLAS	COLOR			
25073	AY13	40 mm	2 / 25 mm	AZUL	-	1	5,75€
25072	AY14	40 mm	2 / 25 mm	NEGRO	-	1	5,75€
25075	AY15	40 mm	2 / 25 mm	ROJO	-	1	5,75€
25074	AY16	40 mm	2 / 25 mm	VERDE	-	1	5,75€
25077	AY12	60 mm	2 / 40 mm	AZUL	-	1	6,18€
25076	AY09	60 mm	2 / 40 mm	NEGRO	-	1	6,18€

CARPETA CARTÓN FORRADO PAPER COAT DOCUMENTA

Carpeta fabricada en cartón forrado de 1,75 mm de espesor con Paper Coat gofrado PVC. Anillas mixtas. Ollao y tarjetero. Con compresor de plástico. Tamaño folio. Medidas: 280 x 345 mm. **La carpeta.**



B



CÓD.	REF.	LOMO	ANILLAS	COLOR			
25304	CA15	40 mm	2 / 25 mm MIXTAS	AZUL	-	1	5,97€
25301	CA16	40 mm	2 / 25 mm MIXTAS	NEGRO	-	1	5,97€
25303	CA17	40 mm	2 / 25 mm MIXTAS	ROJO	-	1	5,97€
25302	CA18	40 mm	2 / 25 mm MIXTAS	VERDE	-	1	5,97€
25308	CH07	60 mm	2 / 40 mm MIXTAS	AZUL	-	1	5,20€
25305	CH08	60 mm	2 / 40 mm MIXTAS	NEGRO	-	1	5,20€
25307	CH09	60 mm	2 / 40 mm MIXTAS	ROJO	-	1	5,20€
25306	CH10	60 mm	2 / 40 mm MIXTAS	VERDE	-	1	5,20€



CÓD.	REF.	LOMO	ANILLAS	COLOR			
4º	53885	CA45	40 mm	4 / 25 mm REDONDAS	SURTIDOS*	-	1 3,91€

*Surtido: azul, negro, rojo y verde.

CARPETA CARTÓN FORRADO PAPER COAT

Carpeta fabricada en cartón entrecolado de 1,75 mm de espesor, forrado con papel de encuadernación plastificado gofrado tela en PVC. **La carpeta.**



C



CÓD.	REF.	LOMO	ANILLAS	COLOR			
25561	CA19	40 mm	4 / 25 mm MIXTAS	AZUL	-	1	5,60€
25558	CA20	40 mm	4 / 25 mm MIXTAS	NEGRO	-	1	5,60€
25560	CA21	40 mm	4 / 25 mm MIXTAS	ROJO	-	1	5,60€
25559	CA22	40 mm	4 / 25 mm MIXTAS	VERDE	-	1	5,60€
26424	CA23	40 mm	4 / 25 mm MIXTAS	AZUL FROSTY	-	1	5,60€
26425	CA24	40 mm	4 / 25 mm MIXTAS	NARANJA FROSTY	-	1	5,60€
26426	CA25	40 mm	4 / 25 mm MIXTAS	VERDE FROSTY	-	1	5,60€



CÓD.	REF.	LOMO	ANILLAS	COLOR			
25565	CH11	60 mm	4 / 40 mm MIXTAS	AZUL	-	1	6,12€
25562	CH12	60 mm	4 / 40 mm MIXTAS	NEGRO	-	1	6,12€
25564	CH13	60 mm	4 / 40 mm MIXTAS	ROJO	-	1	6,12€
25563	CH14	60 mm	4 / 40 mm MIXTAS	VERDE	-	1	6,12€

CARPETA CARTÓN FORRADO PAPER COAT

Carpeta cartón entrecolado de 1,75 mm de espesor, forrado con papel de encuadernación plastificado, gofrado tela en PVC. Con anillas mixtas. Tamaño folio. Medidas: 260 x 332 mm. **La carpeta.**



D



CÓD.	REF.	COLOR			
25312	CA08	AZUL	-	1	9,78€
25309	CA09	NEGRO	-	1	9,78€
26427	CA12	AZUL FROSTY	-	1	9,78€
26428	CA13	NARANJA FROSTY	-	1	9,78€
26429	CA14	VERDE FROSTY	-	1	9,78€



MINI-CLIP



CARPETA CARTÓN FORRADO PAPER COAT

Carpeta de solapas fabricada en cartón entrecolado de 1,75 mm de espesor, forrado con papel de encuadernación plastificado, gofrado tela en PVC. 4 anillas redondas de 25 mm. Cierre de gomilla con solapa y miniclip. Lomo de 40 mm. Tamaño folio. Medidas: 260 x 332 mm. **La carpeta.**



UNIDAD MÍNIMA DE VENTA



PERMITE APERTURA DE ENVASE



MEDIDAS: ANCHO X ALTO X PROFUNDIDAD

CARPETAS DE ANILLAS CARTÓN

EXACOMPTA

A



A4 x2
30mm

CÓD. 156010 - 10 3,53€

CARPETA DE ANILLAS CARTÓN FORRADO IDERAMA

Carpeta de 2 anillas redondas de 30 mm. Lomo de 40 mm. Fabricada en cartón forrado y plastificado. Colores glossy surtidos. Formato DIN A4. **La carpeta.**

EXACOMPTA

B

A4 30mm

2 ANILLAS

CÓD.	COLOR			
78602	AZUL CLARO	-	1	3,53€
78596	AZUL OSCURO	-	1	3,53€
78601	BLANCO	-	1	3,53€
78598	NARANJA	-	1	3,53€
78595	NEGRO	-	1	3,53€
78599	ROJO	-	1	3,53€
78603	VERDE CLARO	-	1	3,53€
78597	VERDE OSCURO	-	1	3,53€
72615	SURTIDOS*	-	20	3,40€

4 ANILLAS

CÓD.	COLOR			
78592	AZUL CLARO	-	1	3,53€
78586	AZUL OSCURO	-	1	3,53€
78591	BLANCO	-	1	3,53€
78584	FUCSIA	-	1	3,53€
78590	MORADO	-	1	3,53€
78588	NARANJA	-	1	3,53€
78585	NEGRO	-	1	3,53€
78589	ROJO	-	1	3,53€
78593	VERDE CLARO	-	1	3,53€
78587	VERDE OSCURO	-	1	3,53€
72614	SURTIDOS*	-	20	3,40€



*2 azul oscuro, 2 azul claro, 2 blanco, 2 fucsia, 2 morado, 2 naranja, 2 negro, 2 rojo, 2 verde claro y 2 verde oscuro.

CARPETA CARTÓN FORRADO

Carpeta fabricada en cartón forrado en polipropileno. 4 mm de grosor. Mecanismo de anillas redondas de 30 mm sin compresor. Ancho de lomo: 40 mm. Formato DIN A4. Medidas: 260 x 320 mm. **La carpeta.**

liderpape



C

Fº FOLIO. MEDIDAS: 265 x 332 mm.

CÓD.	REF.	FORMATO	ANILLAS	LOMO		
25247	CA36	NATURAL	2 MIXTAS DE 25 mm	40 mm	-	1 5,48€
25248	CH16	NATURAL	2 MIXTAS DE 40 mm	55 mm	-	1 6,40€
25249	CA37	NATURAL	4 MIXTAS DE 25 mm	40 mm	-	1 5,88€
25250	CH17	NATURAL	4 MIXTAS DE 40 mm	55 mm	-	1 6,85€

4º CUARTO. MEDIDAS: 230 x 206 mm.

CÓD.	REF.	FORMATO	ANILLAS	LOMO		
25244	CA35	APAISADO	2 MIXTAS DE 25 mm	40 mm	-	1 4,40€
25245	CA34	NATURAL	2 MIXTAS DE 25 mm	40 mm	-	1 4,50€



CARPETA CARTÓN CUERO FORRADO

Fabricada en cartón entrecolado de 1,75 mm de espesor, forrado en papel estucado brillo a una cara en 115 g/m². Anillas mixtas. Muy resistente y perfecto acabado. **La carpeta.**



CARPETAS DE ANILLAS CARTÓN



A

FOLIO. MEDIDAS: 265 x 332 mm.

CÓD.	REF.	FORMATO	ANILLAS	LOMO			
01558	CA01	NATURAL	2 REDONDAS DE 25 mm	40 mm	-	1	2,81€
01565	CH01	NATURAL	2 REDONDAS DE 40 mm	55 mm	-	1	3,29€
01575	CA02	NATURAL	4 REDONDAS DE 25 mm	40 mm	-	1	3,76€
10025	CH02	NATURAL	4 REDONDAS DE 40 mm	55 mm	-	1	4,53€
01554	CA03	APAISADO*	2 REDONDAS DE 25 mm	40 mm	-	1	2,81€
01564	CH03	APAISADO*	2 REDONDAS DE 40 mm	55 mm	-	1	3,30€
01545	CA04	NATURAL	2 MIXTAS DE 25 mm	40 mm	-	1	3,16€
01547	CH04	NATURAL	2 MIXTAS DE 40 mm	55 mm	-	1	3,55€

*Medidas: 340 x 250 mm

Fº

CUARTO. MEDIDAS: 230 x 206 mm.

CÓD.	REF.	FORMATO	ANILLAS	LOMO			
01552	CA05	NATURAL	2 REDONDAS DE 25 mm	40 mm	-	1	1,99€
01562	CH06	NATURAL	2 REDONDAS DE 40 mm	55 mm	-	1	2,65€
01574	CA06	NATURAL	4 REDONDAS DE 25 mm	40 mm	-	1	2,86€
01548	CA07	APAISADO	2 REDONDAS DE 25 mm	40 mm	-	1	1,99€
01563	CH18	APAISADO	2 REDONDAS DE 40 mm	55 mm	-	1	2,65€



CARPETA CARTÓN CUERO

Carpeta de anillas fabricada en cartón compacto de 1 mm de espesor. Con anillas redondas y mixtas. **La carpeta.**

CARPETAS DE ANILLAS POLIPROPILENO



B



x4
25mm

CÓD.	REF.	COLOR			
160029	CH57	AMARILLO OPACO	-	1	5,39€
160026	CH54	AZUL TRANSLÚCIDO	-	1	5,39€
160032	CH60	CELESTE OPACO	-	1	5,39€
160031	CH59	LAVANDA OPACO	-	1	5,39€
160030	CH58	NARANJA OPACO	-	1	5,39€
160024	CH52	NEGRO OPACO	-	1	5,39€
160027	CH55	ROJO TRANSLÚCIDO	-	1	5,39€
160025	CH53	TRANSPARENTE	-	1	5,39€
160033	CH61	VERDE OPACO	-	1	5,39€
160028	CH56	VERDE MANZANA TRANSLÚCIDO	-	1	5,39€

x4
40mm

CÓD.	REF.	COLOR			
160039	CH67	AMARILLO OPACO	-	1	6,75€
160036	CH64	AZUL TRANSLÚCIDO	-	1	6,75€
160042	CH70	CELESTE OPACO	-	1	6,75€
160041	CH69	LAVANDA OPACO	-	1	6,75€
160040	CH68	NARANJA OPACO	-	1	6,75€
160034	CH62	NEGRO OPACO	-	1	6,75€
160037	CH65	ROJO TRANSLÚCIDO	-	1	6,75€
160035	CH63	TRANSPARENTE	-	1	6,75€
160043	CH71	VERDE OPACO	-	1	6,75€
160038	CH66	VERDE TRANSLÚCIDO	-	1	6,75€

CARPETA DE ANILLAS CON RECAMBIO

Carpeta con recambio de 4 anillas mixtas, fabricada en polipropileno de 1000 micras. Cierre con gomilla del mismo color. Con ranuras para anillas. Papel interior de 80 g/m² con cuadrícula 5 x 5 mm y 4 taladros. 100 hojas. **La carpeta.**



C

A4
x2
15mm

CÓD.	REF.	COLOR			
33190	CA65	AZUL	-	1	3,14€
33192	CA67	BLANCO	-	1	3,14€
10882	CA99	NEGRO OPACO*	-	1	3,14€
33188	CA63	ROJO	-	1	3,14€
33191	CA66	VERDE	-	1	3,14€

*Anillas mixtas 15 mm.

CARPETA DE 2 ANILLAS POLIPROPILENO

Carpeta de anillas de 15 mm fabricada en polipropileno translúcido. Disponible en 5 colores. 500 micras. Ancho de lomo: 17 mm. 2 anillas redondas de 15 mm. Formato DIN A4. Medidas: 245 x 315 mm. **La carpeta.**



UNIDAD MÍNIMA DE VENTA



PERMITE APERTURA DE ENVASE



MEDIDAS: ANCHO X ALTO X PROFUNDIDAD

CARPETAS DE ANILLAS PLÁSTICO

liderpape



A



CÓD.	REF.	ANILLAS	LOMO	COLOR	APARIENCIA	📦	📏
25626	CA60	4/25 mm	40 mm	■ AZUL	TRANSLÚCIDO	- 1	4,02€
10897	CH35	4/25 mm	40 mm	■ CELESTE	OPACO	- 1	4,02€
10896	CH34	4/25 mm	40 mm	■ LAVANDA	OPACO	- 1	4,02€
10891	CH29	4/25 mm	40 mm	■ NEGRO	OPACO	- 1	4,02€
10893	CH31	4/25 mm	40 mm	□ TRANSPARENTE	-	- 1	4,02€
10892	CH30	4/25 mm	40 mm	■ ROJO	TRANSLÚCIDO	- 1	4,02€
25627	CA61	4/25 mm	40 mm	■ VERDE	TRANSLÚCIDO	- 1	4,02€
10898	CH36	4/25 mm	40 mm	■ VERDE MANZANA	OPACO	- 1	4,02€
10894	CH32	4/25 mm	40 mm	■ AMARILLO FLÚOR	OPACO	- 1	4,02€
10895	CH33	4/25 mm	40 mm	■ NARANJA FLÚOR	OPACO	- 1	4,02€
160011	CH39	4/40 mm	55 mm	■ AZUL	TRANSLÚCIDO	- 1	4,77€
160017	CH45	4/40 mm	55 mm	■ CELESTE	OPACO	- 1	4,77€
160016	CH44	4/40 mm	55 mm	■ LAVANDA	OPACO	- 1	4,77€
160009	CH37	4/40 mm	55 mm	■ NEGRO	OPACO	- 1	4,77€
160012	CH40	4/40 mm	55 mm	■ ROJO	TRANSLÚCIDO	- 1	4,77€
160010	CH38	4/40 mm	55 mm	□ TRANSPARENTE	-	- 1	4,77€
160013	CH41	4/40 mm	55 mm	■ VERDE	TRANSLÚCIDO	- 1	4,77€
160018	CH46	4/40 mm	55 mm	■ VERDE MANZANA	OPACO	- 1	4,77€
160014	CH42	4/40 mm	55 mm	■ AMARILLO FLÚOR	OPACO	- 1	4,77€
160015	CH43	4/40 mm	55 mm	■ NARANJA FLÚOR	OPACO	- 1	4,77€

CARPETA DE 4 ANILLAS POLIPROPILENO

Fabricada en polipropileno. Carpeta de anillas de con tarjetero. Formato DIN A4. Medidas: 260 x 315 mm. **La carpeta.**

liderpape

B



CÓD.	REF.	FORMATO	ANILLAS	LOMO	COLOR	📦	📏
Fº	09982	CA96	FOLIO 4 REDONDAS DE 25 mm	35 mm	■ AZUL MARINO	- 1	7,00€
	73743	CA83	FOLIO 4 REDONDAS DE 25 mm	35 mm	■ CELESTE	- 1	7,00€
	73741	CA81	FOLIO 4 REDONDAS DE 25 mm	35 mm	■ FUCSIA	- 1	7,00€
	73744	CA85	FOLIO 4 REDONDAS DE 25 mm	35 mm	■ LILA	- 1	7,00€
	73745	CA88	FOLIO 4 REDONDAS DE 25 mm	35 mm	■ NARANJA	- 1	7,00€
	09983	CA97	FOLIO 4 REDONDAS DE 25 mm	35 mm	■ NEGRO	- 1	7,00€
	73740	CA80	FOLIO 4 REDONDAS DE 25 mm	35 mm	■ ROJO	- 1	7,00€
	73742	CA82	FOLIO 4 REDONDAS DE 25 mm	35 mm	■ VERDE PISTACHO	- 1	7,00€
	73748	CH23	FOLIO 4 REDONDAS DE 40 mm	55 mm	■ CELESTE	- 1	8,09€
	73746	CH21	FOLIO 4 REDONDAS DE 40 mm	55 mm	■ FUCSIA	- 1	8,09€
	73750	CH27	FOLIO 4 REDONDAS DE 40 mm	55 mm	■ LILA	- 1	8,09€
	73751	CH28	FOLIO 4 REDONDAS DE 40 mm	55 mm	■ NARANJA	- 1	8,09€
	73747	CH22	FOLIO 4 REDONDAS DE 40 mm	55 mm	■ ROJO	- 1	8,09€
	73749	CH25	FOLIO 4 REDONDAS DE 40 mm	55 mm	■ VERDE PISTACHO	- 1	8,09€
A5	77195	KA18	DIN A5 4 REDONDAS DE 25 mm	35 mm	■ CELESTE	- 1	7,02€
	77191	KA14	DIN A5 4 REDONDAS DE 25 mm	35 mm	■ FUCSIA	- 1	7,02€
	77193	KA16	DIN A5 4 REDONDAS DE 25 mm	35 mm	■ LILA	- 1	7,02€
	77190	KA13	DIN A5 4 REDONDAS DE 25 mm	35 mm	■ NARANJA	- 1	7,02€
	77192	KA15	DIN A5 4 REDONDAS DE 25 mm	35 mm	■ VERDE PISTACHO	- 1	7,02€
	77201	KA24	DIN A5 2 REDONDAS DE 40 mm	55 mm	■ CELESTE	- 1	7,09€
	77197	KA20	DIN A5 2 REDONDAS DE 40 mm	55 mm	■ FUCSIA	- 1	7,09€
	77199	KA22	DIN A5 2 REDONDAS DE 40 mm	55 mm	■ LILA	- 1	7,09€
	77196	KA19	DIN A5 2 REDONDAS DE 40 mm	55 mm	■ NARANJA	- 1	7,09€
	77198	KA21	DIN A5 2 REDONDAS DE 40 mm	55 mm	■ VERDE PISTACHO	- 1	7,09€
A4	77183	KA06	DIN A4 4 MIXTAS DE 25 mm	35 mm	■ CELESTE	- 1	12,58€
	77179	KA02	DIN A4 4 MIXTAS DE 25 mm	35 mm	■ FUCSIA	- 1	12,58€
	77180	KA03	DIN A4 4 MIXTAS DE 25 mm	35 mm	■ VERDE PISTACHO	- 1	12,58€
	77189	KA12	DIN A4 4 MIXTAS DE 40 mm	55 mm	■ CELESTE	- 1	12,58€
	77186	KA09	DIN A4 4 MIXTAS DE 40 mm	55 mm	■ VERDE PISTACHO	- 1	12,58€

CARPETA DE ANILLAS PLÁSTICO

Carpeta fabricada en cartón forrado en plástico soldado. 3 mm de grosor. Colores vivos y brillantes. **La carpeta.**

pardo



C

CÓD.	ANILLAS	COLOR	📦	📏
31319	2 / 25 mm	■ NEGRO	- 1	14,96€
37595	2 / 40 mm	■ AZUL	1 2	12,26€
37596	2 / 40 mm	■ NEGRO	1 2	12,26€

CARPETA DE 2 ANILLAS PLÁSTICO

Carpeta de 2 anillas fabricada en cartón forrado en plástico soldado. 3 mm de grosor. Tarjetero en lomo y funda de plástico en interior de portada. Tamaño folio. Medidas: 285 x 335 mm. **La carpeta.**



CARPETAS DE ANILLAS CANGURO PERSONALIZABLES

liderpape



PERSONALIZABLE



CALIDAD PRECIO



CÓD.	REF.	ANILLAS	LOMO			
31320	KG21	2 DE 16 mm	28 mm	-	1	4,57€
31322	KG22	2 DE 25 mm	40 mm	-	1	4,64€
31324	KG24	2 DE 40 mm	68 mm	-	1	4,91€
31326	KG25	2 DE 55 mm	78 mm	-	1	5,93€
31321	KG41	4 DE 16 mm	28 mm	-	1	5,05€
31323	KG42	4 DE 25 mm	40 mm	-	1	4,91€
31325	KG44	4 DE 40 mm	68 mm	-	1	5,45€
31327	KG45	4 DE 55 mm	78 mm	-	1	7,16€

CARPETA CANGURO PLÁSTICO

Carpeta fabricada en cartón forrado en plástico soldado de color blanco. 5 mm de grosor. Con funda transparente soldada en su interior. Carpeta con funda en la portada, contraportada y lomo que permite su personalización e identificación. Anillas mixtas. Con compresor metálico. Formato DIN A4. Medidas: 283 x 320 mm. **La carpeta.**

liderpape



PERSONALIZABLE

CÓD.	REF.	ANILLAS	MICRAS	COLOR			
160006	KG49	2 / 25 mm MIXTAS	750	AZUL TRANSLÚCIDO	-	1	3,20€
160005	KG48	2 / 25 mm MIXTAS	750	NEGRO OPACO	-	1	3,20€
160007	KG50	2 / 25 mm MIXTAS	750	ROJO TRANSLÚCIDO	-	1	3,20€
160004	KG47	2 / 25 mm MIXTAS	750	TRANSPARENTE	-	1	3,20€
160008	KG51	2 / 25 mm MIXTAS	750	VERDE TRANSLÚCIDO	-	1	3,20€
160021	CH49	2 / 40 mm MIXTAS	1000	AZUL TRANSLÚCIDO	-	1	4,02€
160019	CH47	2 / 40 mm MIXTAS	1000	NEGRO OPACO	-	1	4,02€
160022	CH50	2 / 40 mm MIXTAS	1000	ROJO TRANSLÚCIDO	-	1	4,02€
160020	CH48	2 / 40 mm MIXTAS	1000	TRANSPARENTE	-	1	4,02€
160023	CH51	2 / 40 mm MIXTAS	1000	VERDE TRANSLÚCIDO	-	1	4,02€

CARPETA CANGURO PLÁSTICO

Carpeta de anillas mixtas fabricada en polipropileno. Con funda en la portada que permite su personalización e identificación. Formato DIN A4. **La carpeta.**



EXACOMPTA

C



CÓD.	LOMO	ANILLAS			
155999	38 mm	2 DE 16 mm	-	1	4,11€
156000	47 mm	2 DE 30 mm	-	1	4,76€
156001	64 mm	2 DE 40 mm	-	1	5,19€
156002	75 mm	2 DE 50 mm	-	1	5,68€
156003	90 mm	2 DE 60 mm	-	1	6,58€
156004	38 mm	4 DE 16 mm	-	1	4,29€
156005	47 mm	4 DE 30 mm	-	1	4,93€
156006	64 mm	4 DE 40 mm	-	1	5,33€
156007	75 mm	4 DE 50 mm	-	1	5,81€
156008	90 mm	4 DE 60 mm	-	1	7,09€

CARPETA CANGURO PLÁSTICO

Carpeta de anillas personalizable fabricada en polipropileno. Anillas mixtas. 3 bolsillos exteriores y un bolsillo interior horizontal. Color blanco. Formato DIN A4+. **La carpeta.**

ECO

Esselte

D

ECO



CÓD.	ANILLAS	LOMO			
75476	4 DE 25 mm	40 mm	-	1	6,26€
75477	2 DE 40 mm	60 mm	-	1	6,26€
75478	4 DE 40 mm	60 mm	-	1	6,91€

CARPETA CANGURO PLÁSTICO

Carpeta de cartón forrado en PVC soldado blanco. 4 mm de grosor. 3 piezas con grabado en relieve estilo piel. Fundas en plástico transparente en portada, contraportada y lomo para personalizar. 2 fundas interiores. Anillas mixtas. Formato DIN A4+. Medidas: 285 x 317 mm. **La carpeta.**

CARPETAS MULTIFIN

multifin

E

CÓD.	ANILLAS	FORMATO	MEDIDAS			
31344	11 DE 25 mm	4º NATURAL	200 x 245 mm	-	1	19,93€
04695	11 DE 40 mm	4º NATURAL	220 x 250 mm	-	1	36,79€
31347	16 DE 25 mm	FOLIO NATURAL	260 x 345 mm	-	1	24,17€
31350	16 DE 40 mm	FOLIO NATURAL	280 x 350 mm	-	1	44,72€

CARPETA DE PLÁSTICO

Libro de hojas cambiables fabricado en cartón forrado en PVC soldado. 3 mm de grosor. Con mecanismo de anillas múltiples. Color negro. **La carpeta.**

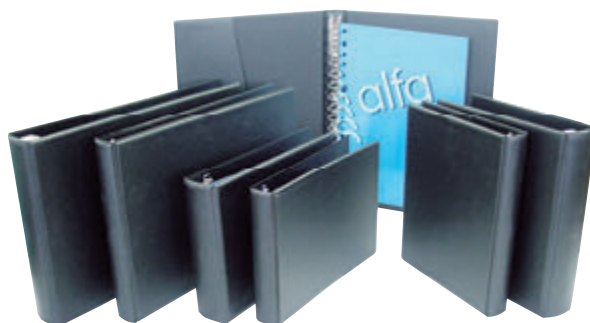

UNIDAD MÍNIMA DE VENTA



PERMITE APERTURA DE ENVASE



MEDIDAS: ANCHO X ALTO X PROFUNDIDAD



A

160 micras

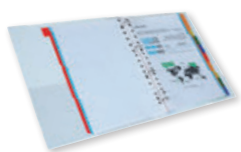

CÓD.	REF.	FORMATO	SEPARADORES	TALADROS			
09096	SP05	CUARTO	5	11	1	10	0,82€
08922	SP02	FOLIO	5	16	-	1	1,16€
09923	SP07	FOLIO	6	16	1	10	1,36€
16976	SP01	FOLIO	10	16	1	10	1,64€

SEPARADORES DE PLÁSTICO

Juego de separadores fabricado en PVC de 160 micras. Colores opacos. Disposición en escalera para una rápida consulta e identificación de documentos. Perforación multitaladro para archivar en diferentes mecanismos de anillas. **El juego.**



B

A4 115 micras



CÓD.	SEPARADORES			
75473	5	-	1	0,97€
75474	10	-	1	1,52€

SEPARADORES DE PLÁSTICO DIN A4

Juego de separadores fabricados en polipropileno. 115 micras. Gama Eco. Multitaladro. Cinco colores opacos. Formato DIN A4. **El juego.**

multifin

C

4º 100 micras



CÓD.			
03774	-	1	2,16€

SEPARADORES DE PLÁSTICO CUARTO

Juego de 5 separadores. Fabricados en PVC de 100 micras. Indispensable para una rápida consulta e identificación de los documentos. 8 taladros. 4º apaisado. **El juego.**



D

Fº 115 micras

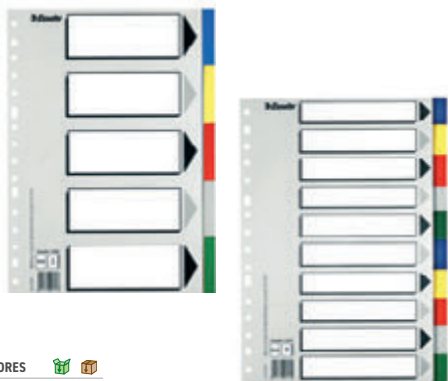

CÓD.	SEPARADORES			
75472	5	-	1	0,97€
75471	10	-	1	1,52€

SEPARADORES DE PLÁSTICO FOLIO

Juego de separadores fabricados en polipropileno. Gama Eco. Multitaladro. Cinco colores opacos. Con carátula en blanco y negro para anotar el índice. Tamaño folio. **El juego.**



E

A4 500 micras



CÓD.			
159881	-	1	3,01€

SEPARADORES DE PLÁSTICO DIN A4

Separadores de colores en polipropileno extrafuertes. Multitaladro. Juego de 6 separadores. Colores pastel. Formato DIN A4. **El juego.**

Q-CONNECT®

175 g/m²

F



A5

A4



CÓD.	REF.	TALADROS	SEPARADORES	FORMATO			
32587	KF00342	2	10	DIN A5	-	1	1,95€
32584	KF34028	MULTITALADROS	5	DIN A4	-	1	0,94€
32588	KF00187	MULTITALADROS	6	DIN A4	-	1	1,05€
32585	KF34029	MULTITALADROS	10	DIN A4	-	1	1,85€
32589	KF00188	MULTITALADROS	12	DIN A4	-	1	2,18€

SEPARADORES DE CARTULINA

Juego de separadores fabricados en cartón de 175 g/m². Pestañas en colores pastel. Para archivar en diferentes mecanismos de anillas. Incluye carátula con índice. **El juego.**

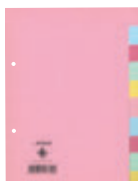

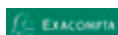

A



A4 400 g/m²

CÓD.	SEPARADORES	🌱	📦	
165171	6	-	1	3,06€
165172	12	-	1	5,66€

SEPARADORES DE CARTULINA

Juego de cartulina lustrada. Gramaje de 400 g/m². Formato DIN A4. Colores pastel. **El juego.**



B



105 x 240 mm 180 g/m²

CÓD.	POSICIÓN	COLOR	🌱	📦	
75639	12	AMARILLO	-	1	5,17€
72585	1*	SURTIDOS	-	1	6,17€

* Horizontal.

SEPARADORES DE CARTULINA

Fabricados en cartulina reciclada de 180 g/m². 12 posiciones. 2 taladros. Medidas: 105 x 240 mm. Paquete de 100 separadores. **El juego.**

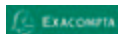

C



A4 160 g/m²

CÓD.	SEPARADORES	🌱	📦	
76285	6	-	1	1,08€
76286	12	-	1	1,77€

SEPARADORES DE CARTULINA DIN A4

Juego de separadores neutros, fabricados en cartulina de color blanco de 160 g/m². Con pestañas reforzadas en colores vivos. 11 taladros. Incluye carátula con índice. Formato DIN A4. **El juego.**

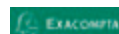

D



A4+ 160 g/m²

CÓD.	🌱	📦	
76288	-	1	1,87€

SEPARADORES DE CARTULINA DIN A4+

Juego de separadores neutros, fabricados en cartulina de color blanco de 160 g/m². Con pestañas reforzadas en colores vivos. 11 taladros. Incluye página de índices. Formato DIN A4+. Juego de 12 separadores. **El juego.**



E

225 g/m²

CÓD.	REF.	SEPARADORES	FORMATO	🌱	📦	
77863	KF15406	6	DIN A4	-	1	1,42€
77864	KF15407	12	DIN A4	-	1	2,67€
77865	KF15408	6	DIN A4+	-	1	1,55€
77866	KF15409	12	DIN A4+	-	1	2,89€

SEPARADORES DE CARTULINA BRILLO

Juego de separadores fabricado en cartulina brillo de color de 225 g/m². Disposición en escalera para agilizar la consulta e identificación de documentos. Multitaladro para archivar en diferentes mecanismos de anillas. Colores vivos opacos. En formatos DIN A4 y A4+. **El juego.**

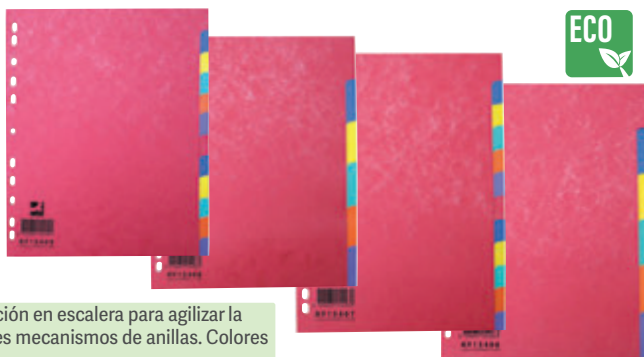

F

A4+ 220 g/m²



CÓD.	SEPARADORES	🌱	📦	
156013	6	-	1	1,11€
156014	12	-	1	1,95€

SEPARADORES DE CARTULINA LUSTRADA DIN A4+

Separadores maxi fabricados en cartulina lustrada de papel reciclado de 220 g/m². Colores vivos. Multitaladro para aumentar las opciones de archivo. Formato DIN A4+. **El juego.**

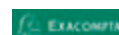

G

A3 440 g/m²

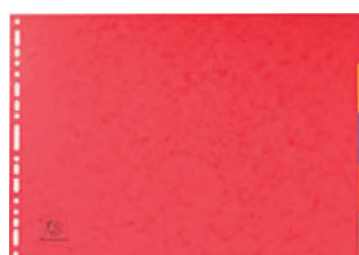

CÓD.	🌱	📦	
156015	-	1	8,05€

SEPARADORES DE CARTULINA LUSTRADA DIN A3

Separadores maxi fabricados en cartulina lustrada de papel reciclado de 440 g/m². Colores vivos. Multitaladro para aumentar las opciones de archivo. Formato DIN A3 horizontal. Juego de 5 separadores. **El juego.**



UNIDAD MÍNIMA DE VENTA



PERMITE APERTURA DE ENVASE



MEDIDAS: ANCHO X ALTO X PROFUNDIDAD



A

225
g/m²

CÓD.	SEPARADORES	FORMATO			
76290	12	DIN A4	-	1	3,21€
76292	12	DIN A4+	-	1	4,79€

SEPARADORES DE CARTULINA SÍMIL PRESPÁN

Juego de separadores fabricados en símil prespán de 225 g/m² en colores vivos. Con suave ilustración. Muy resistentes. Multitaladro. Incluye página de índices. **El juego.**



B

120
micras

CÓD.	FORMATO	TALADROS			
155318	DIN A4	11	-	1	3,99€
155319	FOLIO	16	-	1	4,19€

SEPARADORES DE PLÁSTICO ALFABÉTICOS A-Z

Separador alfabético A-Z de plástico multitaladro. 120 micras. Color gris. **El juego.**



C

100
micras

CÓD.	FORMATO	TALADROS			
03836	4º NATURAL	11	-	1	8,20€
14471	4º APAISADO	8	-	1	8,12€
03837	Fº NATURAL	16	-	1	14,15€

SEPARADORES DE PLÁSTICO ALFABÉTICOS A-Z

Índice alfabético de 20 pestañas. Fabricado en PVC. 100 micras. Color gris. Multitaladro. Para la clasificación y ordenación alfabética. **El juego.**



D

4º

160
micras

CÓD.	REF.			
17719	SP04	-	1	3,55€

SEPARADORES DE PLÁSTICO ALFABÉTICOS A-Z

Índices para clasificación y ordenación alfabética de documentos. Fabricado en PVC de 160 micras. Grabación del alfabeto en las pestañas troqueladas de cada hoja. Superpuesta en escalera, para una rápida consulta y localización de los documentos. 11 taladros. Tamaño cuarto natural. **El juego.**

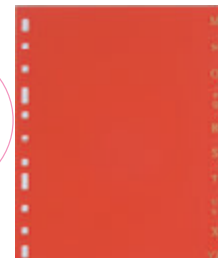

E

A4

120
micras

CÓD.	REF.			
32580	KF00325	-	1	3,42€

SEPARADORES DE PLÁSTICO ALFABÉTICOS A-Z DIN A4

Fabricados en PVC, en color gris. 120 micras. Multitaladro. Para la clasificación y ordenación alfabética del documento. Grabación del alfabeto en las pestañas. Formato DIN A4. **El juego.**



F



CÓD.	REF.			
166925	IC06	-	1	1,77€

SEPARADORES DE CARTULINA ALFABÉTICOS

Juego de índice alfabético tamaño cuarto apaisado, fabricado en cartulina de 180 g/m². Indicado para archivadores de palanca y carpetas de 2 anillas. 2 taladros. **El juego.**

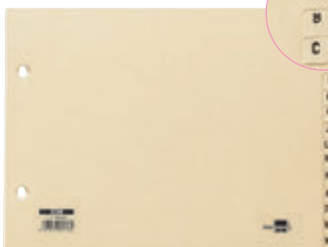

G

4º

180
g/m²

CÓD.			
03813	-	1	3,76€

SEPARADORES DE CARTULINA ALFABÉTICOS A-Z CUARTO APAISADO

Juego de índice alfabético tamaño cuarto apaisado, fabricado en cartulina de 180 g/m². Indicado para archivadores de palanca, carpetas de 2 anillas y archivadores A-Z. 2 taladros. **El juego.**

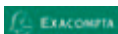

H

A4

160
g/m²

CÓD.			
156017	-	1	4,75€

SEPARADORES DE CARTULINA ALFABÉTICOS DIN A4

Juego de 20 separadores alfabéticos fabricados en cartulina blanca de 160 g/m². Con carátula para índice. Formato DIN A4. **El juego.**



I

A4

170
g/m²

CÓD.	REF.			
154671	KF17976	-	1	6,86€

SEPARADORES DE CARTULINA NUMÉRICOS DIN A4

Fabricados en cartulina de 170 g/m². Ideal para la clasificación y ordenación numérica de los documentos. Color extrablanco, con 50 separadores. Con carátula inicial para índice y multitaladros reforzados. Formato DIN A4. **El juego.**

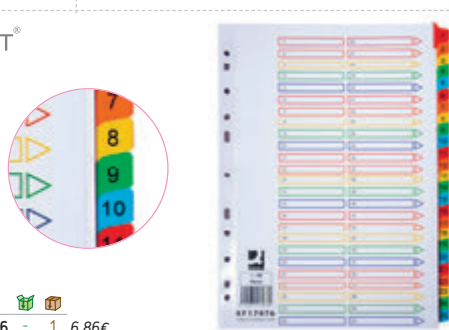

CARPETAS DE GOMAS CARTÓN

LEITZ **A**



CÓD.	COLOR			
169288	AMARILLO	-	1	2,30€
169290	AZUL	-	1	2,30€
169289	ROJO	-	1	2,30€
169291	VERDE	-	1	2,30€



ECO

NEW



CARPETA DE GOMAS CARTÓN RECYCLE

Carpeta de cartón de primera calidad. Ideal para la protección y el transporte de documentos. Con gomas en las esquinas para evitar que los documentos se salgan. Fabricada con cartón 100% reciclado, neutro para el clima gracias a la reducción y compensación de CO₂, 100% reciclable y con certificación medioambiental Blue Angel. Producto de papelería ecológica. Formato DIN A4. Medidas: 232 x 318 mm. **La carpeta.**

liderpapel **B**



CÓD.	REF.			
166047	CG39	-	10	0,80€

CARPETA DE GOMAS CARTÓN

Carpeta económica y funcional. Con tres solapas y gomas. Cartón pintado 410 g/m². Acabado satinado. Color azul. Tamaño folio. **La carpeta.**

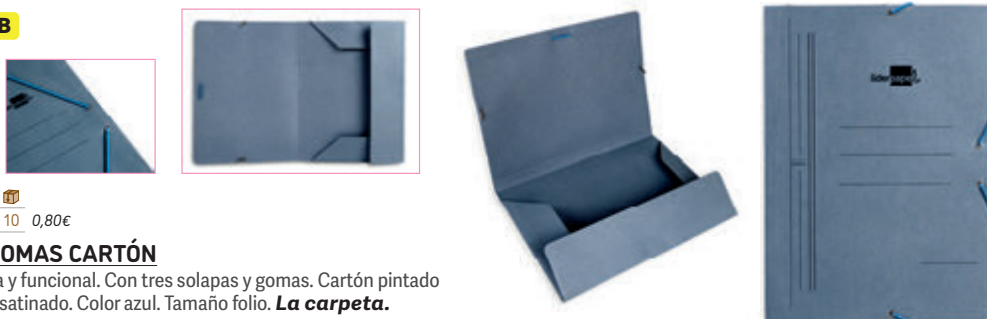

liderpapel **C**

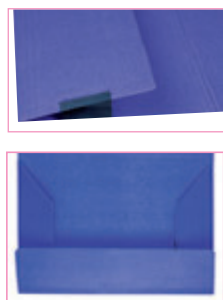

CALIDAD PRECIO

liderpapel **D**



CÓD.	REF.	FORMATO	MODELO			
15796	CG04	CUARTO	SENCILLA	1	10	1,15€
15795	CG03	FOLIO	SENCILLA	1	10	1,21€
15798	CG06	CUARTO	BOLSA	1	10	1,49€
15797	CG02	FOLIO	BOLSA	1	10	2,35€
15800	CG07	CUARTO	3 SOLAPAS	-	1	1,62€
15799	CG01	FOLIO	3 SOLAPAS	1	10	1,02€

CARPETA DE GOMAS CARTÓN

Cartón pintado de 540 g/m². Acabado satinado. Color azul. Económica y funcional. **La carpeta.**

CÓD.	REF.	COLOR	FORMATO	MODELO			
01399	CG09	AZUL	FOLIO	SENCILLA	1	10	1,32€
10022	CG11	AZUL	OCTAVO	BOLSA	1	20	1,17€
01535	CG15	AZUL	FOLIO	3 SOLAPAS	1	10	1,98€
01368	CG16	CUERO	FOLIO	3 SOLAPAS	1	10	1,98€
19249	CG17	AZUL	DIN A3	3 SOLAPAS	-	1	9,49€

CARPETA DE GOMAS CARTÓN

Cartón compacto de 740 g/m². Acabado mate. Calidad extra. Mayor resistencia. **La carpeta.**

liderpapel **E**



CÓD.	REF.	COLOR			
165925	CG96	AMARILLO	-	1	1,83€
165926	CG97	AZUL	-	1	1,83€
165927	CG98	NEGRO	-	1	1,83€
165928	CG99	ROJO	-	1	1,83€
165929	CG00	VERDE	-	1	1,83€
37510	CG57	SURTIDOS*	-	1	1,76€
166148	CG40	SURTIDOS PASTEL	-	1	1,76€

* Colores: amarillo, azul, negro, rojo y verde.

CARPETA DE GOMAS CARTÓN

Carpeta de gomas fabricada en cartón plastificado de 600 g/m². Cierre con gomas. Con tres solapas. Tamaño folio. **La carpeta.**



UNIDAD MÍNIMA DE VENTA



PERMITE APERTURA DE ENVASE



MEDIDAS: ANCHO X ALTO X PROFUNDIDAD

CARPETAS DE GOMAS CARTÓN



A



CÓD.	REF.	📦	📅	💰
163501	CG38	-	1	2,07€

CARPETA DE GOMAS CARTÓN ECOUSE

Carpeta de gomas fabricada en cartulina kraft marrón de 400 g/m². 100% reciclada. Con 3 solapas. Formato DIN A4+. **La carpeta.**



B

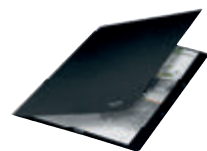

CÓD.	📦	📅	💰
163195	-	1	2,30€

CARPETA DE GOMAS CARTÓN

Fabricada con cartulina 100% reciclada y reciclable. Con bandas elásticas en las esquinas para evitar que los documentos se salgan. Color negro. Formato DIN A4. **La carpeta.**



C



CÓD.	COLOR	📦	📅	💰
79742	AZUL	1	10	6,50€
79743	ROJO	1	10	6,50€
79744	VERDE	1	10	6,50€

CARPETA DE GOMAS CARTÓN

Carpeta de gomas fabricada en cartón compacto esmaltado alto brillo de 1250 g/m² (nº 10). Alta calidad y resistencia. Cierre con gomas. Con tres solapas. Tamaño folio. **La carpeta.**



D



CÓD.	REF.	COLOR	📦	📅	💰
23813	CG36	AMARILLO	1	10	2,62€
23816	CG33	AZUL	1	10	2,62€
23814	CG34	ROJO	1	10	2,62€
23815	CG35	VERDE	1	10	2,62€
80366	CG37	SURTIDOS*	-	1	9,86€

* Colores: amarillo, azul, rojo y verde.

CARPETA DE GOMAS CARTÓN SÍMIL PRESPÁN FOLIO

Carpeta de gomas en cartón símil prespán de 425 g/m². Cierre con gomas. Tres solapas. Tamaño folio. **La carpeta o el pack de 4 unidades.**



E

A4



CÓD.	REF.	COLOR	📦	📅	💰
31624	KF02166	AMARILLO	1	10	1,51€
31625	KF02167	AZUL	-	1	1,51€
31628	KF02170	NARANJA	1	10	1,51€
31627	KF02169	NEGRO	1	10	1,51€
31623	KF02165	ROJO	1	10	1,51€
31626	KF02168	VERDE	1	10	1,51€
31629	KF02171	VIOLETA	-	1	1,51€
31630	KF02174	SURTIDOS*	-	10	1,51€

* 10 colores: amarillo, azul, naranja, rojo y verde.

CARPETA DE GOMAS CARTÓN SÍMIL PRESPÁN DIN A4

Carpeta de goma en símil prespán de 325 g/m². Cierre con elástico y tres solapas. Etiqueta adhesiva en el lomo. Formato DIN A4. Lomo de 15 mm. **La carpeta.**

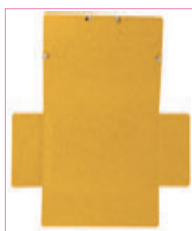

F



CÓD.	📦	📅	💰
72591	-	10	1,54€

CARPETA DE GOMAS CARTULINA LUSTRADA DIN A4

Carpeta de gomas en cartulina lustrada 400 g/m². Cierre con gomas y tres solapas. Etiqueta adhesiva en el lomo. Colores surtidos: amarillo, azul, celeste, morado, naranja, rojo, rosa, turquesa, verde hierba y verde pistacho. Formato DIN A4. **La carpeta.**



CARPETAS DE GOMAS CARTÓN



A

A3



CÓD.
76293 - 1 9,20€

CARPETA DE GOMAS CARTÓN SÍMIL PRESPÁN DIN A3

Carpeta de gomas fabricada en símil prespán de 600 g/m². Color azul. Cierre con gomas. Tres solapas. Formato DIN A3. **La carpeta.**



B

A4+



CÓD.
76295 - 25 5,14€

CARPETA DE GOMAS CARTÓN SÍMIL PRESPÁN DIN A4+

Carpeta de gomas en símil prespán plastificado de 600 g/m². Cierre con elástico y tres solapas. Etiqueta adhesiva en el lomo. Formato DIN A4+. 10 colores surtidos: amarillo, azul claro, azul oscuro, morado, naranja, negro, rojo, rosa, verde anís, verde oscuro. **La carpeta.**

liderpapel **C**



CÓD.	REF.	COLOR	FORMATO			
24043	CG24	AMARILLO	FOLIO	-	1	4,06€
24046	CG21	AZUL	FOLIO	-	1	4,06€
24044	CG22	ROJO	FOLIO	-	1	4,06€
24045	CG23	VERDE	FOLIO	-	1	4,06€
33286	CG20	AMARILLO	DIN A3	-	1	9,49€
33284	CG18	ROJO	DIN A3	-	1	9,49€
33285	CG19	VERDE	DIN A3	-	1	9,49€

CARPETA DE GOMAS CARTÓN PRESPÁN

Carpeta de gomas en cartón prespán de 880 g/m². Cierre con gomas. Tres solapas. **La carpeta.**



D

A3



CÓD.
155983 - 10 8,97€

CARPETA DE GOMAS CARTÓN IDERAMA DIN A3

Carpeta de gomas con 3 solapas capacidad maxi premium. Fabricada en cartulina plastificada de 600 g/m². Formato DIN A3, perfecto para transportar planos, dibujos y trabajos de bellas artes. Colores surtidos. **La carpeta.**

liderpapel

E

Fº



CÓD.	REF.	COLOR			
25263	CS08	AZUL	-	1	9,07€
24741	CS09	NEGRO	-	1	9,07€
24740	CS10	ROJO	-	1	9,07€

CARPETA DE GOMAS CARTÓN FORRADO FOLIO

Fabricada en cartón entrecolado de 1,75 mm de espesor, forrado con papel de encuadernación plastificado, gofrado tela en PVC y guarda interior impresa. Cierre con gomas. Tres solapas. Tamaño folio. **La carpeta.**



UNIDAD MÍNIMA DE VENTA



PERMITE APERTURA DE ENVASE



MEDIDAS: ANCHO X ALTO X PROFUNDIDAD

CARPETAS DE GOMAS CARTÓN GRAN FORMATO



A

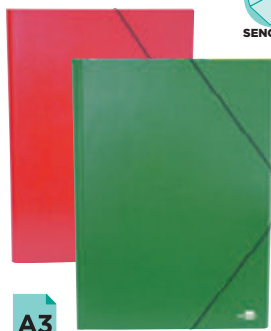

A3

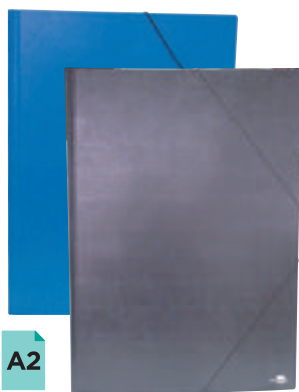

A2

CÓD.	REF.	COLOR	SENCILLA	PRECIO
27151	CG29	AZUL	- 1	5,50€
27149	CG30	NEGRO	- 1	5,50€
27150	CG31	ROJO	- 1	5,50€
27152	CG32	VERDE	- 1	5,50€

CÓD.	REF.	COLOR	SENCILLA	PRECIO
27155	CG25	AZUL	- 1	10,80€
27153	CG26	NEGRO	- 1	10,80€
27154	CG27	ROJO	- 1	10,80€
27156	CG28	VERDE	- 1	10,80€

CARPETA DE GOMAS CARTÓN

Fabricado en cartón compacto gofrado de 1520 g/m². Sencilla. Cierre con gomas. Pintado UVI. **La carpeta.**



B



A3



CÓD.	PRECIO
78609	- 10 11,32€

CARPETA DE GOMAS CARTÓN

Carpeta fabricada en cartón. Superficie vitela fácil de personalizar. Adecuada para dibujo. Cierre con gomas. Colores surtidos: azul índigo, naranja, verde manzana, rojo cereza y fucsia. Formato DIN A3. **La carpeta.**



C



CÓD.	FORMATO	SENCILLA	PRECIO
78607	DIN A3	- 1	9,29€
78608	DIN A2	- 1	18,21€

CARPETA DE GOMAS CARTÓN KRAFT

Carpeta fabricada en cartón kraft verjurado barnizado. Con lomo de tela extensible hasta 30 mm. Adecuada para dibujo. Cierre con gomas. Color natural kraft marrón. **La carpeta.**



D

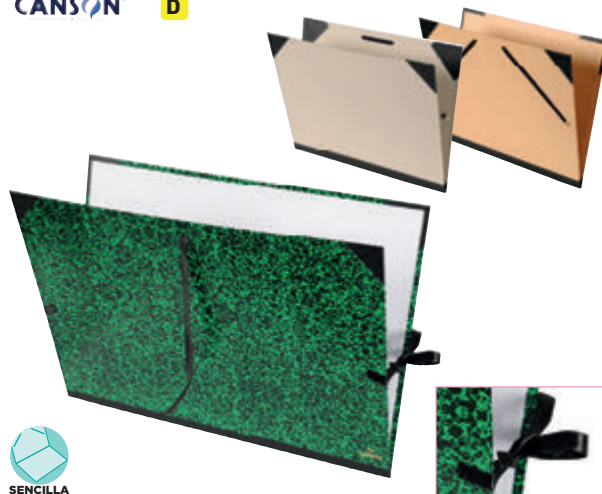

CÓD.	COLOR	MEDIDAS	SENCILLA	PRECIO
150146	KRAFT	450 x 320 mm	- 1	9,83€
150147	KRAFT	720 x 520 mm	- 1	18,65€
153608	KRAFT CLARO	810 x 610 mm	- 1	22,55€
150148	MÁRMOL VERDE*	720 x 520 mm	- 1	21,19€

* Cierre con lazo.

CARPETA DE GOMAS CARTÓN KRAFT

Carpeta de dibujo revestida exterior e interiormente en papel kraft. Lomo de fuelle entelado con lino negro y cuatro esquineros de refuerzo. Cierre con dos gomas elásticas. **La carpeta.**



CARPETAS CLASIFICADORAS DE GOMAS

liderpape

CALIDAD
PRECIO

A



F^o+

CÓD.	REF.	COLOR			
25265	CS01	AZUL	-	1	10,42€
24085	CS02	NEGRO	-	1	10,42€
24084	CS03	ROJO	-	1	10,42€
26421	CS05	CELESTE	-	1	10,42€
26422	CS06	NARANJA	-	1	10,42€
26423	CS07	VERDE CLARO	-	1	10,42€



CARPETA CLASIFICADORA PAPER COAT

Carpeta fabricada en cartón entrecolado de 1,75 mm de grosor, forrada con papel de encuadernación plastificado, gofrado tela en PVC. Guarda interior impresa. Con solapa. 12 departamentos. Cierre con gomas. Tamaño folio prolongado. **La carpeta.**



B



F^o+

CÓD.	COLOR			
23375	AZUL	-	1	10,39€
23372	NEGRO	-	1	10,39€
23373	ROJO	-	1	10,39€
23374	VERDE	-	1	10,39€

CARPETA CLASIFICADORA CARTÓN COMPACTO

Fabricada con cubiertas en cartón esmaltado del nº 10. Con 12 departamentos. Con cierre de gomas. Tamaño folio prolongado. **La carpeta.**

C



F^o

CÓD.	DEPARTAMENTOS			
63099	12	-	1	43,00€
63100	24	-	1	66,11€

CARPETA CLASIFICADORA CARTÓN COMPACTO

Carpeta clasificadora con portada rígida encuadernada. Cartón compacto. Lomo tipo fuele. Con departamentos de doble cartulina y ventanilla de visor personalizable. Color negro. Tamaño folio. **La carpeta.**

liderpape

D

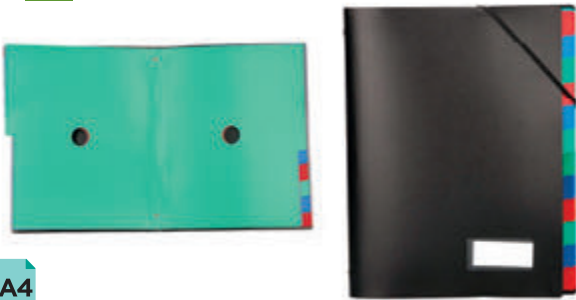

A4

CÓD.	REF.			
68781	CS12	-	1	6,48€

CARPETA CLASIFICADORA DE POLIPROPILENO

Carpeta clasificadora fabricada en polipropileno. Con portafirmas. 12 departamentos en tres colores. Capacidad para 450 hojas DIN A4 80 g/m². Cierre con gomas. Color negro. Formato DIN A4. Medidas: 254 x 320 x 11 mm. **La carpeta.**

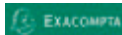

E



A4

CÓD.				
153688	1	8		7,71€

CARPETA CLASIFICADORA CARTULINA

Carpeta clasificadora fabricada en cartulina de 425 g/m². Con 12 departamentos. Capacidad para 450 hojas DIN A4 de 80 g/m². Colores surtidos. Medidas: 245 x 320 mm. **La carpeta.**



UNIDAD MÍNIMA DE VENTA



PERMITE APERTURA DE ENVASE



MEDIDAS: ANCHO X ALTO X PROFUNDIDAD

CARPETAS DE GOMAS PLÁSTICO

liderpape **A**



CÓD.	REF.	COLOR		
29663	CG43	AZUL	- 1	11,50€
29665	CG44	CORINTO	- 1	11,50€
29664	CG45	NEGRO	- 1	11,50€

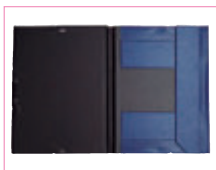

CARPETA DE GOMAS PLÁSTICO FOLIO

Carpeta fabricada en cartón forrado en PVC soldado unicolor. 3 mm de grosor. Cierre con gomas. Lomo flexible. Tamaño folio. Medidas: 240 x 335 mm. **La carpeta.**



B



CÓD.	COLOR	FORMATO		
31197	NEGRO	CUARTO	- 1	8,80€
22855	NEGRO	FOLIO	- 1	11,55€

CARPETA DE GOMAS PLÁSTICO

Carpeta fabricada en cartón forrado en PVC unicolor. 2 mm de grosor. Con tres solapas para la protección de los documentos. Cierre de gomas. Lomo flexible. Tamaño folio: 255 x 335 mm. Tamaño cuarto: 190 x 245 mm. **La carpeta.**

LEITZ **C**



CÓD.	COLOR		
169292	AMARILLO	- 1	6,09€
169294	AZUL	- 1	6,09€
169293	ROJO	- 1	6,09€
169295	VERDE	- 1	6,09€



CARPETA DE GOMAS CARTÓN RECYCLE

Carpeta de 3 solapas de PP de alta calidad para el uso diario en la escuela, la oficina y el hogar. Cuenta con solapas interiores para evitar que los documentos se caigan. Fabricada con un 80% de plástico reciclado, neutro para el clima gracias a la reducción y compensación de CO₂, 100% reciclable y con certificación medioambiental Blue Angel. Formato DIN A4. **La carpeta.**

liderpape



D

CÓD.	REF.	COLOR		
73734	CG79	CELESTE	- 1	9,89€
73739	CG85	FUCSIA	- 1	9,89€
73736	CG81	LILA	- 1	9,89€
73735	CG80	NARANJA	- 1	9,89€
73737	CG82	ROJO	- 1	9,89€
73738	CG84	VERDE PISTACHO	- 1	9,89€



CARPETA DE GOMAS PLÁSTICO FOLIO

Carpeta fabricada en cartón forrado en plástico soldado. 3 mm de grosor. Colores brillantes y vivos. Cierre por gomas. Lomo flexible. Tres solapas. Tamaño folio. **La carpeta.**



LEITZ RECYCLE
REFLEJA TU ELECCIÓN
POR EL MEDIO AMBIENTE



www.blauer-engel.de/uz30a



www.blauer-engel.de/uz14b



www.blauer-engel.de/uz30a



Buc de cajones Leitz Recycle



2 cajones grandes y 2 pequeños, para formato A4 y más grande. Resistente y con un diseño bonito. Mín. 90% (postconsumo) de plástico reciclado, compensado climáticamente, 100% reciclable y con certificado Blue Angel.

Descripción	Negro
Buc de 4 cajones	169275



www.blauer-engel.de/uz30a

Bandeja porta documentos, revistero y papelerera Leitz Recycle

Resistente con un diseño llamativo, fabricado con un 98% de plástico reciclado (pre consumo), neutro para el clima, 100% reciclable y con la certificación Blue Angel.

Descripción	Rojo	Azul	Verde	Negro
A Bandeja, A4	169267	169268	169269	169270
B Revistero, A4	169271	169272	169273	169274

Carpetas de cartón Leitz Recycle

Carpetas de cartón reciclado de primera calidad para llevar y guardar documentos A4. Cartón 100% reciclado, climáticamente neutro, 100% reciclable y con certificación Blue Angel.

Descripción	Amarillo	Rojo	Azul	Verde	Negro
C Carpeta 3 solapas	169276	169277	169278	169279	-
D Carpeta con gomas	169288	169289	169290	169291	163195

Productos móviles Leitz Recycle

Productos móviles de plástico reciclado para la organización y protección de documentos A4, calidad superior. Fabricado con un 80% de plástico reciclado (posconsumo), neutro para el clima y con certificación Blue Angel.

Descripción	Amarillo	Rojo	Azul	Verde	Negro
E Carpeta 3 solapas PP	169292	169293	169294	169295	163191
J Carpeta proyectos PP	169280	169281	169282	169283	163192
F Carpeta acordeón PP	169296	169297	169298	169299	169300
G Sobre documentos PP	169284	169285	169286	169287	163193

Carpetas de fundas Leitz Recycle

Carpeta de fundas para organizar documentos A4, dibujos o fotografías. Con bolsillos de alta calidad fijados en el lomo y cubierta de plástico resistente. Fabricado con un 90% de plástico reciclado (mezcla de plástico pre y posconsumo), 100% reciclable y neutro para el clima.

Descripción	Amarillo	Rojo	Azul	Verde	Negro
H Carpeta 20 fundas PP	169263	169264	169265	169266	163194

Fundas y dossiers Leitz Recycle

90% de plástico reciclado, climáticamente neutros y 100% reciclables.

Referencia	Descripción
I 163190	Dossier, A4, 140 mic., Bolsa de 25

El archivador de palanca Esselte No. 1 Power mejora el ambiente de tu oficina y el medio ambiente de nuestro planeta.



Archivador de cartón Esselte No. 1 Power

Color	75 mm
negro	163200
azul	163196
rojo	163199
verde	163198
amarillo	163197
blanco	163201



www.blauer-engel.de/uz14b

CARPETAS DE GOMAS POLIPROPILENO



A



CÓD.	REF.	COLOR			
32827	SS17	AZUL	-	1	3,82€
10899	SS45	NEGRO OPACO	-	1	3,82€
10901	SS46	ROJO	-	1	3,82€
32830	SS20	TRANSPARENTE	-	1	3,82€
32828	SS18	VERDE	-	1	3,82€

CARPETA LOMO FLEXIBLE CON SOLAPAS DIN A3

Fabricada en polipropileno. Cierre por gomas. Lomos flexibles. Colores translúcidos. Capacidad 100 hojas. 400 micras. Formato DIN A3. **La carpeta.**



B



OPACOS

CÓD.	REF.	COLOR			
10902	GC14	AMARILLO FLÚOR	-	1	2,05€
10906	GC17	CELESTE	-	1	2,05€
10905	GC16	LAVANDA	-	1	2,05€
10904	GC15	NARANJA FLÚOR	-	1	2,05€
19682	CG67	NEGRO	-	1	2,05€
10907	GC18	VERDE MANZANA	-	1	2,05€

TRANSLÚCIDOS

CÓD.	REF.	COLOR			
19994	CG69	AZUL	-	1	2,05€
19993	CG68	ROJO	-	1	2,05€
19996	CG71	TRANSPARENTE	-	1	2,05€
19995	CG70	VERDE	-	1	2,05€

CARPETA LOMO FLEXIBLE CON SOLAPAS DIN A4

Fabricada en polipropileno. Cierre por gomas. Lomos flexibles. Capacidad 100 hojas. 400 micras. Formato DIN A4. **La carpeta.**



C

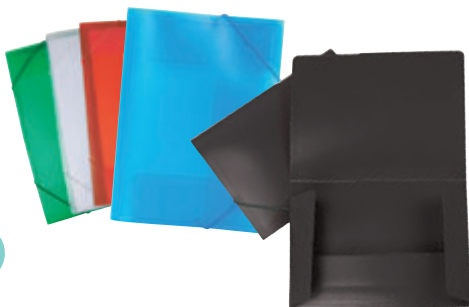

CÓD.	REF.	COLOR			
29308	SS02	AZUL	-	1	1,31€
29316	SS10	NEGRO	-	1	1,31€
29307	SS01	ROJO	-	1	1,31€
29310	SS04	TRANSPARENTE	-	1	1,31€
29309	SS03	VERDE	-	1	1,31€

CARPETA LOMO FLEXIBLE CON SOLAPAS DIN A5

Fabricada en polipropileno. Cierre por gomas. Lomos flexibles. Colores translúcidos. Capacidad 100 hojas. 400 micras. **La carpeta.**



D

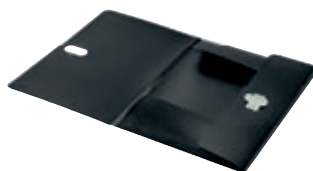

CÓD.			
163191	-	1	6,08€

CARPETA DE LOMO FLEXIBLE CON SOLAPAS DIN A4

Carpeta fabricada en plástico 80% reciclado y 100% reciclable. Con 3 solapas. Capacidad para 150 hojas DIN A4. Medidas: 235 x 320 mm. **La carpeta.**



E



CÓD.	COLOR			
25624	NEGRO	-	1	4,36€
25621	ROJO	-	1	4,36€
25623	VERDE	-	1	4,36€

CARPETA LOMO RÍGIDO DIN A4

Fabricada en polipropileno. Cierre de gomas. 2 bolsillos para CD's. Lomo personalizable. Colores opacos. Capacidad 200 hojas. Lomo rígido 50 mm. 700 micras. **La carpeta.**



CARPETAS DE GOMAS POLIPROPILENO



A



A4 700 micras

OPACOS

CÓD.	REF.	COLOR		
10909	SS48	AMARILLO FLÚOR	- 1	4,36€
10912	SS51	CELESTE	- 1	4,36€
10911	SS50	LAVANDA	- 1	4,36€
10910	SS49	NARANJA FLÚOR	- 1	4,36€
10908	SS47	NEGRO	- 1	4,36€
10913	SS52	VERDE MANZANA	- 1	4,36€

TRANSLÚCIDOS

CÓD.	REF.	COLOR		
20963	SS22	AZUL	- 1	4,36€
20962	SS24	ROJO	- 1	4,36€
20960	SS21	TRANSPARENTE	- 1	4,36€
20964	SS25	VERDE	- 1	4,36€

CARPETA LOMO RÍGIDO DIN A4

Fabricada en polipropileno. Lomo de 25 mm. Cierre con gomas. Colores translúcidos y opacos. Capacidad 100 hojas. 700 micras. **La carpeta.**



A4 750 micras

B

CÓD.	REF.	COLOR		
160045	CH73	ROJO TRANSLÚCIDO	- 1	5,39€
160044	CH72	TRANSPARENTE	- 1	5,39€

CARPETA PORTADOCUMENTOS DIN A4

Carpeta fabricada en polipropileno. Cierre de gomas. Capacidad para 200 hojas. Lomo rígido 50 mm. 750 micras. **La carpeta.**



CARPETAS FUNDAS



750 micras

C

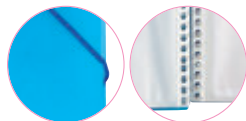

*Opaco

CARPETA ESCAPARATE FUNDAS FIJAS Y ENCUADERNACIÓN CON ESPIRAL

Carpeta escaparate fabricada en polipropileno translúcido. Cubierta rígida. Encuadernada con espiral para mayor comodidad y cierre con gomilla. Portada 750 micras. Fundas 75 micras. **La carpeta.**

CÓD.	REF.	COLOR	FUNDAS	FORMATO		
53805	EC01	AZUL	10	DIN A4	- 1	3,75€
75080	EC29	NEGRO*	10	DIN A4	- 1	3,75€
53806	EC02	ROJO	10	DIN A4	- 1	3,75€
10914	EC52	TRANSPARENTE	10	DIN A4	- 1	3,75€
53807	EC03	VERDE	10	DIN A4	- 1	3,75€
53809	EC05	AZUL	20	DIN A4	- 1	4,36€
75081	EC30	NEGRO*	20	DIN A4	- 1	4,36€
53810	EC06	ROJO	20	DIN A4	- 1	4,36€
10927	EC53	TRANSPARENTE	20	DIN A4	- 1	4,36€
53811	EC07	VERDE	20	DIN A4	- 1	4,36€
53813	EC09	AZUL	30	DIN A4	- 1	6,14€
75082	EC31	NEGRO*	30	DIN A4	- 1	6,14€
53814	EC10	ROJO	30	DIN A4	- 1	6,14€
10929	EC54	TRANSPARENTE	30	DIN A4	- 1	6,14€
53815	EC11	VERDE	30	DIN A4	- 1	6,14€
53817	EC13	AZUL	40	DIN A4	- 1	7,50€
75083	EC32	NEGRO*	40	DIN A4	- 1	7,50€
53818	EC14	ROJO	40	DIN A4	- 1	7,50€

CÓD.	REF.	COLOR	FUNDAS	FORMATO		
10930	EC55	TRANSPARENTE	40	DIN A4	- 1	7,50€
53819	EC15	VERDE	40	DIN A4	- 1	7,50€
54428	EC21	AZUL	60	DIN A4	- 1	10,84€
75085	EC34	NEGRO*	60	DIN A4	- 1	10,84€
54429	EC22	ROJO	60	DIN A4	- 1	10,84€
10983	EC56	TRANSPARENTE	60	DIN A4	- 1	10,84€
54430	EC23	VERDE	60	DIN A4	- 1	10,84€
54432	EC25	AZUL	80	DIN A4	- 1	13,50€
75086	EC35	NEGRO*	80	DIN A4	- 1	13,50€
54433	EC26	ROJO	80	DIN A4	- 1	13,50€
10984	EC57	TRANSPARENTE	80	DIN A4	- 1	13,50€
54434	EC27	VERDE	80	DIN A4	- 1	13,50€
77523	EC45	AZUL	20	DIN A5	- 1	4,02€
10985	EC58	NEGRO*	20	DIN A5	- 1	4,02€
77525	EC47	ROJO	20	DIN A5	- 1	4,02€
10986	EC59	TRANSPARENTE	20	DIN A5	- 1	4,02€
77526	EC48	VERDE	20	DIN A5	- 1	4,02€



UNIDAD MÍNIMA DE VENTA



PERMITE APERTURA DE ENVASE



MEDIDAS: ANCHO X ALTO X PROFUNDIDAD

CARPETAS FUNDAS

liderpape

A



CALIDAD
PRECIO

A4

CARPETA ESCAPARATE CON FUNDAS FIJAS Y TAPA FLEXIBLE

Fabricada en polipropileno. Portada flexible. Formato DIN A4. Colores opacos. Disponibles en 10, 20, 30, 40, 60 y 80 fundas. Portada 400 micras. Fundas 40 micras. **La carpeta.**

CÓD.	REF.	COLOR	FUNDAS		
10989	EC61	AMARILLO FLÚOR	10	- 1	2,25€
10993	EC64	CELESTE	10	- 1	2,25€
10992	EC63	LAVANDA	10	- 1	2,25€
10991	EC62	NARANJA FLÚOR	10	- 1	2,25€
23028	CJ04	NEGRO	10	- 1	2,25€
10994	EC65	VERDE MANZANA	10	- 1	2,25€
10996	EC67	AMARILLO FLÚOR	20	- 1	3,07€
11000	EC70	CELESTE	20	- 1	3,07€
10999	EC69	LAVANDA	20	- 1	3,07€
10997	EC68	NARANJA FLÚOR	20	- 1	3,07€
23032	CJ08	NEGRO	20	- 1	3,07€
11001	EC71	VERDE MANZANA	20	- 1	3,07€
11003	EC73	AMARILLO FLÚOR	30	- 1	3,75€
11011	EC76	CELESTE	30	- 1	3,75€
11005	EC75	LAVANDA	30	- 1	3,75€
11004	EC74	NARANJA FLÚOR	30	- 1	3,75€
23036	CJ19	NEGRO	30	- 1	3,75€
11012	EC77	VERDE MANZANA	30	- 1	3,75€

CÓD.	REF.	COLOR	FUNDAS		
11032	EC79	AMARILLO FLÚOR	40	- 1	4,70€
11035	EC82	CELESTE	40	- 1	4,70€
11034	EC81	LAVANDA	40	- 1	4,70€
11033	EC80	NARANJA FLÚOR	40	- 1	4,70€
23040	CJ23	NEGRO	40	- 1	4,70€
11036	EC83	VERDE MANZANA	40	- 1	4,70€
159445	EC85	AMARILLO FLÚOR	60	- 1	6,20€
159448	EC88	CELESTE	60	- 1	6,20€
159447	EC87	LAVANDA	60	- 1	6,20€
159446	EC86	NARANJA FLÚOR	60	- 1	6,20€
159450	EC90	NEGRO	60	- 1	6,20€
159449	EC89	VERDE MANZANA	60	- 1	6,20€
159456	EC96	AMARILLO FLÚOR	80	- 1	8,11€
159459	EC99	CELESTE	80	- 1	8,11€
159458	EC98	LAVANDA	80	- 1	8,11€
159457	EC97	NARANJA FLÚOR	80	- 1	8,11€
159452	EC92	NEGRO	80	- 1	8,11€
159460	JC11	VERDE MANZANA	80	- 1	8,11€

liderpape

B



CALIDAD
PRECIO

A4



TRANSPARENTE

CÓD.	REF.	COLOR	FUNDAS		
52106	CJ14	AZUL	10	- 1	2,25€
52105	CJ13	ROJO	10	- 1	2,25€
52108	CJ77	TRANSPARENTE	10	- 1	2,25€
10988	EC60	VERDE	10	- 1	2,25€
51713	CJ11	AZUL	20	- 1	3,07€
51712	CJ09	ROJO	20	- 1	3,07€
51715	CJ12	TRANSPARENTE	20	- 1	3,07€
10995	EC66	VERDE	20	- 1	3,07€
52110	CJ79	AZUL	30	- 1	3,75€
52109	CJ78	ROJO	30	- 1	3,75€
52112	CJ81	TRANSPARENTE	30	- 1	3,75€
11002	EC72	VERDE	30	- 1	3,75€

CÓD.	REF.	COLOR	FUNDAS		
51717	CJ26	AZUL	40	- 1	4,70€
51716	CJ24	ROJO	40	- 1	4,70€
51719	CJ27	TRANSPARENTE	40	- 1	4,70€
11013	EC78	VERDE	40	- 1	4,70€
51721	CJ29	AZUL	60	- 1	6,20€
51720	CJ28	ROJO	60	- 1	6,20€
51723	CJ31	TRANSPARENTE	60	- 1	6,20€
11037	EC84	VERDE	60	- 1	6,20€
159453	EC93	AZUL	80	- 1	8,11€
159454	EC94	ROJO	80	- 1	8,11€
159451	EC91	TRANSPARENTE	80	- 1	8,11€
159455	EC95	VERDE	80	- 1	8,11€

CARPETA ESCAPARATE CON FUNDAS FIJAS Y TAPA FLEXIBLE

Fabricada en polipropileno translúcido. Formato DIN A4. Portada flexible. Colores frosty. Portada 400 micras. Fundas 40 micras. **La carpeta.**

liderpape

C



Fº

CÓD.	REF.	FUNDAS		
77155	EC41	10	- 1	4,36€
77154	EC40	20	- 1	5,45€
77156	EC42	30	- 1	8,18€
77157	EC43	40	- 1	9,82€
77158	EC44	50	- 1	12,27€

CARPETA ESCAPARATE CON FUNDAS FIJAS Y TAPA FLEXIBLE

Fabricada en polipropileno. Portada flexible. Fundas soldadas al lomo, con apertura en la parte superior. Tamaño folio. En color negro con fundas de 75 micras de grosor. Portada de 500 micras de grosor. **La carpeta.**



CARPETAS FUNDAS

liderpape

A

A3

CÓD.	REF.	COLOR			
165935	EC49	■ NEGRO OPACO	-	1	13,28€
165937	EC51	■ ROJO TRANSLÚCIDO	-	1	13,28€
165936	EC50	□ TRANSPARENTE	-	1	13,28€

CARPETA ESCAPARATE CON FUNDAS FIJAS Y TAPA FLEXIBLE

Fabricada en polipropileno. Con 40 fundas. Portada flexible. Portada de 500 micras. Fundas de 40 micras. Formato DIN A3. **La carpeta.**



LEITZ

B

A4

TRANSPARENTE

CÓD.	COLOR			
169263	■ AMARILLO	-	1	6,08€
169265	■ AZUL	-	1	6,08€
169264	■ ROJO	-	1	6,08€
169266	■ VERDE	-	1	6,08€

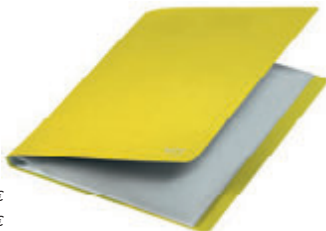

ECO

NEW

CARPETA ESCAPARATE CON FUNDAS FIJAS Y TAPA FLEXIBLE

Carpeta de fundas de PP llamativa y de primera calidad para el uso diario en la escuela, la oficina y el hogar. 20 fundas de plástico transparente fijadas en el interior del lomo, ideales para presentar y transportar dibujos, fotografías y papeles DIN A4 impresos. Fabricada con un 90% (mezcla de pre y posconsumo) de PP reciclado, 100% reciclable y neutro para el clima gracias a la reducción y compensación de CO₂. Formato DIN A4. Medidas: 13 x 231 x 310 mm. **La carpeta.**

EXACOMPTA



C

A4

CÓD.	FUNDAS			
169228	40	-	5	3,93€
169229	100	-	5	9,88€

CARPETA ESCAPARATE CON FUNDAS FIJAS Y TAPA FLEXIBLE

En tapa de polipropileno flexible reciclado 100%, 0,5 mm, es muy resistente, calidad superior. Certificado Angel Azul. Formato DIN A4. Colores surtidos. **La carpeta.**



ECO

NEW

LEITZ

D

A4

CÓD.				
163194	-	1		6,08€

CARPETA ESCAPARATE FUNDAS RECYCLE

Fabricada con un 90% de plástico reciclado y 100% reciclable. 20 fundas transparentes fijas. Capacidad para 40 hojas DIN A4. Color negro. **La carpeta.**



ECO

liderpape

E

A4

TRANSPARENTE

CÓD.	REF.	COLOR	FUNDAS			
23044	CJ57	■ NEGRO*	20	-	1	4,02€
11044	JC02	■ ROJO	20	-	1	4,02€
11046	JC04	■ VERDE	20	-	1	4,02€
23048	CJ61	■ NEGRO*	40	-	1	6,75€
11049	JC07	■ AZUL	40	-	1	6,75€
11047	JC05	□ TRANSPARENTE	40	-	1	6,75€
11050	JC08	■ VERDE	40	-	1	6,75€

* Negro opaco.

CARPETA PERSONALIZABLE CON FUNDAS FIJAS

Fabricada en polipropileno. Con portada y lomo personalizables. Formato DIN A4. Portada 400 micras. Colores translúcidos. Fundas 40 micras. **La carpeta.**



UNIDAD MÍNIMA DE VENTA



PERMITE APERTURA DE ENVASE



MEDIDAS: ANCHO X ALTO X PROFUNDIDAD

CARPETAS FUNDAS



CÓD.	REF.	COLOR	FUNDAS	MICRAS PORTADA		
19659	CJ35	VERDE	10	400	- 1	2,35€
19666	CJ42	ROJO	30	400	- 1	4,02€
19669	CJ43	VERDE	30	400	- 1	4,02€
19671	CJ46	ROJO	40	400	- 1	5,88€
19676	CJ50	ROJO	60	600	- 1	6,25€
52254	CJ52	AZUL	80	600	- 1	8,11€
52253	CJ54	ROJO	80	600	- 1	8,11€
52255	CJ55	VERDE	80	600	- 1	8,11€



CARPETA PERSONALIZABLE CON FUNDAS FIJAS

Fabricada en polipropileno, resistente y muy ligera. Formato DIN A4. En colores opacos, con lomo personalizable. Fundas 40 micras. **La carpeta.**



CÓD.	REF.	COLOR		
20971	CJ65	NEGRO OPACO	- 1	15,00€
11051	JC09	ROJO TRANSLÚCIDO	- 1	15,00€
11052	JC10	TRANSPARENTE	- 1	15,00€



CARPETA PERSONALIZABLE CON FUNDAS FIJAS

Fabricada en polipropileno. Con portada y lomo de 60 mm personalizable. Formato DIN A4. Con 100 fundas de apertura superior. Incluye cajetín. Portada de 1000 micras. Fundas de 40 micras. **La carpeta.**



CÓD.	REF.	COLOR	FUNDAS		
159463	JC14	AZUL	10	- 1	2,25€
159461	JC12	NEGRO*	10	- 1	2,25€
159464	JC15	ROJO	10	- 1	2,25€
159462	JC13	TRANSPARENTE	10	- 1	2,25€
159465	JC16	VERDE	10	- 1	2,25€
159468	JC19	AZUL	30	- 1	4,64€
159466	JC17	NEGRO*	30	- 1	4,64€
159469	JC20	ROJO	30	- 1	4,64€
159467	JC18	TRANSPARENTE	30	- 1	4,64€
159470	JC21	VERDE	30	- 1	4,64€

CÓD.	REF.	COLOR	FUNDAS		
159473	JC24	AZUL	60	- 1	6,95€
159471	JC22	NEGRO*	60	- 1	6,95€
159474	JC25	ROJO	60	- 1	6,95€
159472	JC23	TRANSPARENTE	60	- 1	6,95€
159475	JC26	VERDE	60	- 1	6,95€
159478	JC29	AZUL	80	- 1	11,00€
159476	JC27	NEGRO*	80	- 1	11,00€
159479	JC30	ROJO	80	- 1	11,00€
159477	JC28	TRANSPARENTE	80	- 1	11,00€
159480	JC31	VERDE	80	- 1	11,00€

* Negro opaco.

CARPETA PERSONALIZABLE CON FUNDAS FIJAS

Carpeta de fundas fijas con portada y lomo personalizables. Fabricada en polipropileno. Colores translúcidos. Formato DIN A4. **La carpeta.**



D



CÓD.	COLOR		
159874	NARANJA	- 1	15,48€
159875	ROJO	- 1	15,48€
159876	TURQUESA	- 1	15,48€



CARPETA PERSONALIZABLE CON FUNDAS FIJAS

Carpeta personalizable con 40 fundas. Fabricada en polipropileno. Formato DIN A4. **La carpeta.**



E



RECAMBIO BOLSA DE 10 UNIDADES

CÓD.	REF.		
36120	WR01	- 1	2,66€

CARPETA 20 FUNDAS

CÓD.	REF.	COLOR		
36126	WA03	NEGRO	- 1	6,75€
36127	WA02	AZUL	- 1	6,75€



CARPETA PERSONALIZABLE CON FUNDAS EXTRAÍBLES

Fabricada en polipropileno. Formato DIN A4. Portada de 700 micras de grosor. Con 20 fundas extraíbles de 70 micras de grosor. **La carpeta.**



CARPETAS FUNDAS

liderpape **A**

A4



RECAMBIO BOLSA DE
10 UNIDADES

CÓD.	REF.			
36123	WR02	-	1	5,43€

CARPETA 20 FUNDAS

CÓD.	REF.			
36124	WA01	-	1	7,02€

CARPETA PERSONALIZABLE CON FUNDAS EXTRAÍBLES

Fabricada en polipropileno con espiral doble metálica. Formato DIN A4. Color negro. Con 20 fundas extraíbles con bordes de colores de 70 micras de grosor. Portada de 700 micras de grosor. **La carpeta.**

liderpape

A4

B

CÓD.	REF.	COLOR		
159483	JC34	AZUL	-	1 7,50€
159481	JC32	NEGRO	-	1 7,50€
159484	JC35	ROJO	-	1 7,50€
159482	JC33	TRANSPARENTE	-	1 7,50€
159485	JC36	VERDE	-	1 7,50€



CARPETA PERSONALIZABLE CON FUNDAS EXTRAÍBLES

Carpeta con 40 fundas de 75 micras intercambiables, fabricada en polipropileno, con sobre interior para guardar documentos y 5 separadores. Anillas en plástico. Portada personalizable de 600 micras. Formato DIN A4. **La carpeta.**

CARPETAS CLASIFICADORAS CON FUELLE

liderpape

C



CÓD.	REF.	TAMAÑO	COLOR		
01377	FU01	FOLIO	BURDEOS	-	1 15,00€
01379	FU03	CUARTO	BURDEOS	-	1 13,87€
13319	FU06	LETRAS	BURDEOS	-	1 14,60€
25588	FU02	FOLIO	NEGRO	-	1 15,00€
25589	FU04	CUARTO	NEGRO	-	1 13,87€



CALIDAD
PRECIO

CARPETA CLASIFICADORA CARTÓN

Carpeta de cartón forrado con materiales de primera calidad, con cinta de raso para una mayor resistencia y con guardas para un perfecto acabado. Con 20 departamentos A-Z y 1-31. **La carpeta.**

liderpape

D

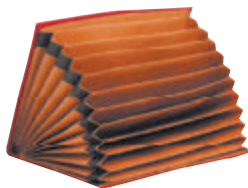

F°+

CÓD.	REF.			
24082	CF02	-	1	9,75€

CARPETA CLASIFICADORA FUELLE PAPER COAT

Cierre de gomas. Cartón entrecolado de 1,75 mm de espesor. Forrado con papel de encuadernación, plastificado, gofrado tela en PVC. 12 departamentos. Tamaño folio prolongado. Color negro. **La carpeta.**

EXACOMPTA

E



A4

CÓD.				
156012	-	1	15,04€	

CARPETA CLASIFICADORA CARTULINA

Clasificador con fuelle extensible y gomas. Fabricación en cartulina de fibras vegetales. Grosor de 600 g/m². 12 compartimentos con capacidad para 100 hojas cada uno. Formato DIN A4. Colores surtidos. **La carpeta.**

ECO



UNIDAD MÍNIMA DE VENTA



PERMITE APERTURA DE ENVASE



MEDIDAS: ANCHO X ALTO X PROFUNDIDAD

CARPETAS CLASIFICADORAS CON FUELLE



A

Fº

CÓD. 31310 - 1 30,91€

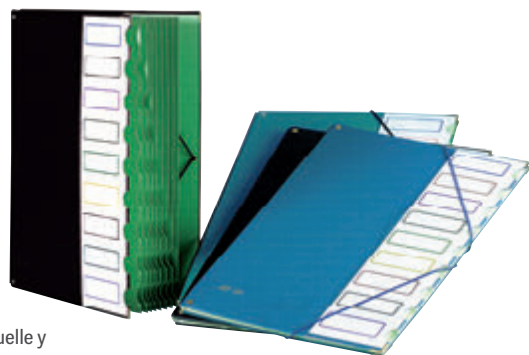

CARPETA CLASIFICADORA DE PLÁSTICO FOLIO

Clasificador extra de cubiertas de plástico cartulina doble. 9 departamentos. Con lomo tipo fuelle y con tarjetero en portada. Tapas y cierre de gomas. Tamaño folio. Color negro. **La carpeta.**



B



A4

TRANSPARENTE



TRANSLÚCIDOS

CÓD.	REF.	COLOR			
20958	FU12	AZUL	-	1	5,39€
20957	FU11	ROJO	-	1	5,39€
20955	FU09	TRANSPARENTE	-	1	5,39€
20959	FU13	VERDE	-	1	5,39€

OPACOS

CÓD.	REF.	COLOR			
11057	FU39	CELESTE	-	1	5,39€
11056	FU38	LAVANDA	-	1	5,39€
11053	FU35	NEGRO	-	1	5,39€
11058	FU40	VERDE MANZANA	-	1	5,39€
11054	FU36	AMARILLO FLÚOR	-	1	5,39€
11055	FU37	NARANJA FLÚOR	-	1	5,39€



CARPETA CLASIFICADORA POLIPROPILENO DIN A4

Cierre de gomas. 2 huecos para tarjetas. Etiquetas de meses y A-Z incluidas. 13 departamentos. Formato DIN A4. Fabricada en polipropileno. 700 micras. Departamentos de 150 micras. **La carpeta.**



C

A4



CÓD. 165930 REF. FU24 - 1 8,11€

CARPETA CLASIFICADORA POLIPROPILENO CON FUELLE DIN A4

Carpeta clasificadora con fuelle, fabricada en polipropileno con ribete negro. 13 departamentos con cierre de cremallera. Etiquetas de meses y a-z incluidas. Bolsillo exterior con cremallera. 750 micras. Departamentos de 200 micras. Formato DIN A4. Color negro. **La carpeta.**



D

13 DPTOS.



CÓD.	REF.	FORMATO			
29300	FU08	DIN A4	-	1	7,16€
50381	FU23	DIN A5	-	1	4,77€

CARPETA CLASIFICADORA POLIPROPILENO

Serie Spectrafile. Cierre de gomas. Transparente. 2 huecos para tarjetas. 13 departamentos de colores. Fabricada en polipropileno. Color transparente. 700 micras. Departamentos de 150 micras. **La carpeta.**



E



260x140 mm

13 DPTOS.



CÓD. 31820 REF. CQ03 - 1 4,70€

CARPETA CLASIFICADORA POLIPROPILENO

Serie Spectrafile. Para letras y cheques. 13 departamentos de colores. Dos huecos para tarjetas. Color transparente. 700 micras. Departamentos de 150 micras. Medidas: 260 x 140 mm. **La carpeta.**



CARPETAS CLASIFICADORAS CON FUELLE

liderpape

A



CÓD. REF.
 31822 CQ05 - 1 17,59€

CARPETA CLASIFICADORA POLIPROPILENO DIN A4

Serie Spectrafile. Formato DIN A4. Con asa. 26 departamentos de colores. Cierre de broche. Fabricada en polipropileno. Dos huecos para tarjetas. Color transparente. 1200 micras. Departamentos de 180 micras. **La carpeta.**

liderpape

B



CÓD. REF.
 31821 CQ04 - 1 8,11€

CARPETA CLASIFICADORA POLIPROPILENO DIN A4

Serie Spectrafile. Formato DIN A4. 13 departamentos de colores. Con asa y cierre de broche. Fabricada en polipropileno. Dos huecos para tarjetas. Color transparente. 700 micras. Departamentos de 180 micras. **La carpeta.**

LEITZ

C



CÓD.	COLOR			
169296	AMARILLO	-	1	17,43€
169298	AZUL	-	1	17,43€
169300	NEGRO	-	1	17,42€
169297	ROJO	-	1	17,43€
169299	VERDE	-	1	17,43€



CARPETA CLASIFICADORA DE POLIPROPILENO RECYCLE

Llamativa carpeta acordeón expansible de PP de primera calidad para uso diario en la escuela, la oficina y el hogar. Fabricada con un 80% de plástico reciclado, neutro para el clima gracias a la reducción y compensación de CO₂, 100% reciclable y con certificación medioambiental Blue Angel. 5 compartimentos expandibles más 1 frontal fijo. Formato DIN A4. Medidas: 41 x 240 x 330 mm. **La carpeta.**



UNIDAD MÍNIMA DE VENTA



PERMITE APERTURA DE ENVASE



MEDIDAS: ANCHO X ALTO X PROFUNDIDAD

CARPETAS CLASIFICADORAS CON FUELLE

liderpape

A



CALIDAD
PRECIO

Fº

19
DPTOS.

CÓD.	REF.		
19615	MF01	- 1	22,72€

MALETÍN CON FUELLE Y ASA

Maletín con apertura tipo acordeón. Con 19 departamentos y cerradura con broche. Fabricado en cartón forrado exterior de 2,5 mm. Departamentos interiores de 2,2 mm. Medidas: 390 x 255 x 120 mm. Colores surtidos: azul, negro y rojo. **El maletín.**

CARPETAS PORTADOCUMENTOS

liderpape

B



A3

CÓD.	REF.		
19120	SS26	- 1	9,48€

CARTERA PORTADOCUMENTOS DIN A3

Fabricada en polipropileno. Con asas de plástico y broche. Ideal para dibujo y diseño gráfico. 1000 micras. Lomo de 35 mm. Color negro. Formato DIN A3. **La cartera.**

liderpape

C



A3

CÓD.	REF.		
165932	WB03	- 1	9,48€

CARTERA PORTADOCUMENTOS DIN A3

Fabricada en polipropileno. Con asas de tela. Cierre con cremallera. Dos bolsillos interiores. 750 micras. 2 bolsillos interiores de 200 micras. Ideal para dibujo y diseño gráfico. Color negro. Formato DIN A3. **La cartera.**

liderpape

D



CALIDAD
PRECIO

A4

TRANSPARENTE

CÓD.	REF.	COLOR		
32861	SS33	AZUL	- 1	9,48€
32862	SS36	VERDE	- 1	9,48€

CARTERA PORTADOCUMENTOS DIN A4

Cartera con broche y asa. Fabricada en polipropileno. Colores translúcidos. 1000 micras. Lomo de 55 mm. Formato DIN A4. **La cartera.**

liderpape

E



A4

CÓD.	REF.	COLOR		
19999	SS42	AZUL	- 1	8,11€
20001	SS43	NEGRO	- 1	8,11€

CARTERA PORTADOCUMENTOS DIN A4

Cartera portadocumentos con broche y asa. Fabricada en polipropileno. Colores opacos. 1000 micras. Lomo de 45 mm. Formato DIN A4. **La cartera.**



CARPETAS PORTADOCUMENTOS

liderpape **A**



A4

CÓD. REF.
08169 WB04 - 1 9,90€

CARPETA PORTADOCUMENTOS DIN A4

Carpeta portadocumentos con gomas. Fabricada en polipropileno. Lomo flexible de 100 mm con cantoneras. Formato DIN A4. 1000 micras. Medidas: 480 x 320 x 240 mm. Presentación: 16 unidades surtidas: azul, naranja, rojo y verde. **La carpeta.**

liderpape **B**

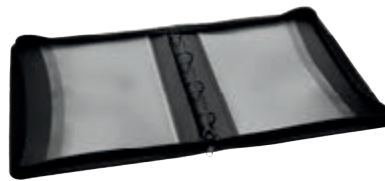

A4

CÓD. REF.
165931 CH86 - 1 6,75€

CARPETA PORTADOCUMENTOS CON CREMALLERA

Carpeta con 4 anillas de 25 mm fabricada en polipropileno. 4 bolsillos interiores de 200 micras. Cierre con cremallera. Ribete negro en su perímetro que le da una mayor prestancia. 750 micras. Ancho de lomo: 30 mm. Formato DIN A4. Medidas: 340 x 275 mm. **La carpeta.**

liderpape **C**



CÓD. REF.
77521 WB02 - 1 32,66€

CARTERA PORTADOCUMENTOS CON ASA

Cartera fabricada en polipropileno de alta calidad. Flexible y resistente. Lomo de 45 mm. Compartimento interior para documentación. Cómoda asa fabricada en plástico. Cierre con cremallera. Color rojo. Medidas: 400 x 45 x 300 mm. **La cartera.**

liderpape **D**



A4

CÓD. REF.
163736 163736NE - 1 37,00€

CARPETA PORTADOCUMENTOS CON CREMALLERA

Carpeta portafolios fabricada en plástico tacto piel de primera calidad. Cierre con cremallera, soporte para bolígrafo, tarjetero bolsillo para móvil y un departamento tipo solapa para guardar documentos de formato DIN A4. Sin anillas. Color negro. Medidas: 355 x 260 x 10 mm. **La carpeta**

LEITZ

ECO

E



A4

CÓD.
163193 - 1 3,69€

CARPETA PORTADOCUMENTOS DIN A4

Carpeta portadocumentos con cierre de broche. Fabricada en polipropileno. Formato DIN A4. Color negro. **La carpeta.**



UNIDAD MÍNIMA DE VENTA



PERMITE APERTURA DE ENVASE



MEDIDAS: ANCHO X ALTO X PROFUNDIDAD

CARPETAS SOBRE



A



180 micras



TRANSPARENTE

CARPETA SOBRE CREMALLERA

Carpeta fabricada en polipropileno de colores transparentes. Ideal para proteger documentos, pequeños objetos y para uso en aeropuertos. 180 micras. **La carpeta.**

CÓD.	REF.	COLOR	FORMATO			
160046	CH74	NEGRO*	DIN A3	1	10	1,64€
160048	CH76	ROJO	DIN A3	1	10	1,64€
160047	CH75	TRANSPARENTE	DIN A3	1	10	1,64€
160051	CH79	AZUL	DIN A4	1	10	1,23€
160049	CH77	NEGRO*	DIN A4	1	10	1,23€
160052	CH80	ROJO	DIN A4	1	10	1,23€
160050	CH78	TRANSPARENTE	DIN A4	1	10	1,23€
160053	CH81	VERDE	DIN A4	1	10	1,23€
37583	DS06	AZUL	DIN A5	1	10	1,23€
37582	DS08	TRANSPARENTE	DIN A5	1	10	1,23€
11295	DS81	ROJO	DIN A5	1	10	1,23€
11296	DS82	NEGRO*	DIN A5	1	10	1,23€
160054	CH82	NEGRO*	DIN A6	1	10	1,02€
160056	CH84	ROJO	DIN A6	1	10	1,02€
160055	CH83	TRANSPARENTE	DIN A6	1	10	1,02€

* Colores opacos.



B

180 micras



TRANSPARENTE

CÓD.	REF.	COLOR	FORMATO			
32837	DS30	AZUL	DIN A3	1	10	1,36€
11060	DS68	NEGRO *	DIN A3	1	10	1,36€
11059	DS67	ROJO	DIN A3	1	10	1,36€
32839	DS32	TRANSPARENTE	DIN A3	1	10	1,36€
32838	DS31	VERDE	DIN A3	1	10	1,36€
11284	DS70	AMARILLO FLÚOR *	DIN A4	-	1	0,61€
19985	DS15	AZUL	DIN A4	1	12	0,61€
11287	DS73	CELESTE *	DIN A4	-	1	0,61€
11286	DS72	LAVANDA *	DIN A4	-	1	0,61€
11285	DS71	NARANJA FLÚOR	DIN A4	-	1	0,61€
11061	DS69	NEGRO *	DIN A4	1	12	0,61€
19983	DS13	ROJO	DIN A4	1	12	0,61€
19987	DS17	TRANSPARENTE	DIN A4	1	12	0,61€
19986	DS16	VERDE	DIN A4	1	12	0,61€
11288	DS74	VERDE MANZANA *	DIN A4	-	1	0,61€
80251	DS51	SURTIDOS (PACK DE 5)	DIN A4	-	1	3,41€
166152	DS90	SURTIDOS (PACK DE 10)	DIN A4	-	1	6,75€
59427	DS12	TRANSPARENTE	DIN A4 VERTICAL	-	10	0,80€
50390	DS54	AZUL	260 x 140 mm	1	12	0,57€
11294	DS80	NEGRO *	260 x 140 mm	-	1	0,57€
11293	DS79	ROJO	260 x 140 mm	-	1	0,57€
50392	DS56	TRANSPARENTE	260 x 140 mm	-	1	0,57€
50391	DS55	VERDE	260 x 140 mm	1	12	0,57€
28981	DS19	AZUL	DIN A5	1	12	0,52€
11289	DS75	NEGRO *	DIN A5	1	12	0,52€
28980	DS18	ROJO	DIN A5	1	12	0,52€
28983	DS21	TRANSPARENTE	DIN A5	1	12	0,52€
28982	DS20	VERDE	DIN A5	1	12	0,52€
32842	DS35	AZUL	DIN A6	-	1	0,52€
11290	DS76	NEGRO *	DIN A6	-	12	0,52€
74258	DS61	ROJO	DIN A6	1	12	0,52€
32844	DS37	TRANSPARENTE	DIN A6	-	12	0,52€
32843	DS36	VERDE	DIN A6	1	12	0,52€
74144	DS59	SURTIDOS (PACK DE 12)	DIN A6	-	1	6,22€
32848	DS40	AZUL	DIN A7	1	12	0,49€
11292	DS78	NEGRO *	DIN A7	-	12	0,49€
11291	DS77	ROJO	DIN A7	1	12	0,49€
32850	DS42	TRANSPARENTE	DIN A7	1	12	0,49€
32849	DS41	VERDE	DIN A7	1	12	0,49€
34934	DS47	TRANSPARENTE **	DIN A8	1	12	0,52€

* Colores opacos. ** Cierre velcro.

CARPETA SOBRE TRANSLÚCIDA CIERRE BROCHE

Fabricada en polipropileno muy resistente. Capacidad hasta 50 hojas. 180 micras. **La carpeta o el pack.**



CARPETAS SOBRE

liderpape

A

CALIDAD
PRECIO



A4 180 micras

TRANSPARENTE

CÓD.	REF.	COLOR			
35994	BY09	AMARILLO	1	12	0,61€
35987	BY08	AZUL	1	12	0,61€
35989	BY01	ROJO	1	12	0,61€
35995	BY04	TRANSPARENTE	1	12	0,61€
35990	BY00	VERDE	1	12	0,61€
35996	BY02	SURTIDOS*	-	1	6,14€

* Pack de 10 + 2 gratis. Amarillo, azul, azul oscuro, 2 x gris, naranja, rojo, transparente, verde y 2 x violeta.

CARPETA SOBRE CON VELCRO DIN A4

Fabricada en polipropileno. Formato DIN A4. Con cierre de velcro. 180 micras. **La carpeta o el pack.**

liderpape

B



A4 180 micras

TRANSPARENTE

CÓD.	REF.	COLOR			
159755	DS86	AZUL	-	10	0,80€
159752	DS83	NEGRO OPACO	-	10	0,80€
159754	DS85	ROJO	-	10	0,80€
159753	DS84	TRANSPARENTE	-	10	0,80€
159756	DS87	VERDE	-	10	0,80€

CARPETA SOBRE POLIPROPILENO DIN A4 VERTICAL CON FUELLE

Fabricada en polipropileno translúcido muy resistente. Con fuelle. Cierre con broche. Capacidad hasta 300 hojas. 180 micras. **La carpeta.**

liderpape

C

A4 180 micras

TRANSPARENTE

CÓD.	REF.	COLOR			
33841	DS49	TRANSPARENTE	-	1	4,02€
32857	DS50	SURTIDOS*	-	1	4,02€

* Azul, rojo, verde, violeta y transparente.

CARPETA SOBRE TRANSLÚCIDA MULTITALADRO

Fabricada en polipropileno muy resistente. Con multitaladro. Cierre broche. Capacidad hasta 50 hojas. 180 micras.

El pack de 5 unidades.



D



A4 300 micras

TRANSPARENTE

CÓD.			
155523	-	1	7,98€

CARPETA SOBRE TRANSLÚCIDA

Fabricada en plástico translúcido rígido. Contenido protegido gracias a su cierre con broche. Precorte del sobre que facilita la inserción de documentos. Tapa de plástico rígido translúcido serigrafiado de 300 micras. Pack de 5 carpetas con colores surtidos (menta, lima, naranja, rojo y turquesa). Formato DIN A4. Capacidad para 40 hojas. **El pack de 5 unidades.**

LEITZ

E



A4

CÓD.	COLOR		
169284	AMARILLO	-	1 3,02€
169286	AZUL	-	1 3,02€
169285	ROJO	-	1 3,02€
169287	VERDE	-	1 3,02€

CARPETA SOBRE RECYCLE

Sobre para documentos de PP llamativo y de primera calidad. Fabricado con un 80% de plástico reciclado, neutro para el clima gracias a la reducción y compensación de CO₂, 100% reciclable y con certificación medioambiental Blue Angel. Formato DIN A4. **La carpeta.**



UNIDAD MÍNIMA DE VENTA



PERMITE APERTURA DE ENVASE



MEDIDAS: ANCHO X ALTO X PROFUNDIDAD

CARPETAS DOSSIER

liderpape

FLEXIBLE



CALIDAD
PRECIO

A

A4 400 micras
TRANSPARENTE

CÓD.	REF.	COLOR		
27848	KG02	AZUL	- 1	2,39€
27850	KG04	TRANSPARENTE	- 1	2,39€
27847	KG01	ROJO	- 1	2,39€
27849	KG03	VERDE	- 1	2,39€

CARPETA DOSSIER CON DOBLE BOLSA CANGURO DIN A4

Bolsa portadocumentos. Fabricada en polipropileno. Con portada personalizable. Colores transparentes. Formato DIN A4. 400 micras. **La carpeta.**



liderpape

B

A4 500 micras
TRANSPARENTE

CÓD.	REF.		
23003	DB02	- 1	1,70€

CARPETA DOSSIER CON DOBLE BOLSA DIN A4

Carpeta fabricada en polipropileno, con bolsa en la portada y en la contraportada. Lomo en V. Incoloro translúcido. Formato DIN A4. 500 micras. **La carpeta.**



liderpape

C

A4 400 micras

CÓD.	REF.		
34920	DP30	- 1	3,00€

CARPETA DOSSIER PINZA LATERAL DIN A4

Carpeta dossier con pinza lateral fabricada en polipropileno. Con 5 separadores de colores. Formato DIN A4. 400 micras. **La carpeta.**



DURABLE

D

A4 440 micras
TRANSPARENTE

CÓD.		
78340	- 1	2,30€

CARPETA DOSSIER PINZA LATERAL DIN A4

Carpeta de polipropileno translúcido con pinza giratoria de apertura lateral. Fácil de usar, sin grapas ni perforaciones. Capacidad: 30 hojas. Color grafito. Formato DIN A4. 440 micras. **La carpeta.**

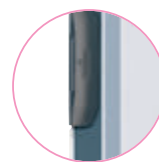

liderpape

E

A4 500 micras
TRANSPARENTE

CÓD.	REF.	COLOR		
23006	DP15	AZUL	- 1	2,39€
20968	DP13	TRANSPARENTE	- 1	2,39€
23008	DP17	NEGRO	- 1	2,39€

CARPETA DOSSIER PINZA LATERAL DIN A4

Fabricada en polipropileno. La pinza giratoria se usa con la carpeta abierta o cerrada. Capacidad hasta 30 hojas. Colores translúcidos. Formato DIN A4. 500 micras. **La carpeta.**



CARPETAS DOSSIER

liderpape

A4

A

CALIDAD
PRECIO

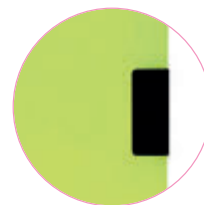
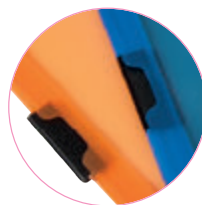

COLORES OPACOS

CÓD.	REF.	COLOR	CAPACIDAD		
11299	DP21	AMARILLO FLÚOR	30 HOJAS	-	1,02€
11302	DP24	CELESTE	30 HOJAS	-	1,02€
11301	DP23	LAVANDA	30 HOJAS	-	1,02€
11300	DP22	NARANJA FLÚOR	30 HOJAS	-	1,02€
19683	DP04	NEGRO	30 HOJAS	-	1,02€
11303	DP25	VERDE MANZANA	30 HOJAS	-	1,02€
26900	DP09	NEGRO	60 HOJAS	-	1,31€
26901	DP10	ROJO	60 HOJAS	-	1,31€



COLORES FROSTY

CÓD.	REF.	COLOR	CAPACIDAD		
29322	DP06	AZUL FROSTY	30 HOJAS	-	1,02€
29321	DP05	NARANJA FROSTY	30 HOJAS	-	1,02€
29323	DP07	VERDE FROSTY	30 HOJAS	-	1,02€

COLORES TRANSLÚCIDOS

CÓD.	REF.	COLOR	CAPACIDAD		
11297	DP19	ROJO	30 HOJAS	-	1,02€
11298	DP20	TRANSPARENTE	30 HOJAS	-	1,02€
11306	DP28	AZUL	60 HOJAS	-	1,31€
11304	DP26	ROJO	60 HOJAS	-	1,31€
11305	DP27	TRANSPARENTE	60 HOJAS	-	1,31€
11307	DP29	VERDE	60 HOJAS	-	1,31€

CARPETA DOSSIER PINZA LATERAL DIN A4

Fabricada en polipropileno. Pinza deslizante central. Portada transparente de 180 micras y contraportada opaca. 400 micras. Formato DIN A4. **La carpeta.**



UNIDAD MÍNIMA DE VENTA



PERMITE APERTURA DE ENVASE



MEDIDAS: ANCHO X ALTO X PROFUNDIDAD

CARPETAS DOSSIER

DURABLE

A



A4 400 micras
TRANSPARENTE

CÓD. 51902 - 25 2,23€

CARPETA DOSSIER PINZA LATERAL GIRATORIA

Carpeta con pinza giratoria y tapas rígidas translúcidas de polipropileno de 400 micras. Ideal para presentaciones y archivo, es cómoda y fácil de usar. Pinza elíptica de apertura lateral en atractivos colores. Pinzas en colores surtidos. Formato DIN A4. Capacidad: 30 hojas. **La carpeta.**

DURABLE

B



A4

TRANSPARENTE

CÓD.	COLOR	CAPACIDAD	📦	📅	💰
35042	■ AZUL	30 HOJAS	- 1	1	2,15€
35043	■ AZUL OSCURO	30 HOJAS	- 1	1	2,15€
35037	■ NEGRO	30 HOJAS	- 1	1	2,15€
35054	■ AZUL	60 HOJAS	- 1	1	2,51€
35055	■ AZUL OSCURO	60 HOJAS	- 1	1	2,51€
35049	■ NEGRO	60 HOJAS	- 1	1	2,51€

CARPETA DOSSIER PINZA LATERAL DIN A4

Fabricada en polipropileno. Ideal para presentar todo tipo de documentos. Pinza deslizante central de acero con 5 años de garantía. Portada transparente de 160 micras y contraportada opaca de color de 275 micras. Formato DIN A4. **La carpeta.**

DURABLE

C



A4 TRANSPARENTE

CÓD. 39872 - 1 2,15€
39874 - 1 2,15€

CARPETA DOSSIER FÁSTENER DIN A4

Dossier Duraplus® Durable. Fabricada en plástico, con fástener metálico con cierre de plástico, cubierta transparente y trasera opaca. Ventana con tira de papel en el lomo para personalizar el trabajo. Formato DIN A4. Tapa de 120 micras. Contratapa de 180 micras. **La carpeta.**

Q-CONNECT®

D



A4 TRANSPARENTE

CÓD.	REF.	COLOR	📦	📅	💰
32705	KF01457	■ AMARILLO	1	25	0,48€
32702	KF01454	■ AZUL	1	25	0,48€
38847	KF01658	□ BLANCO	1	25	0,48€
32706	KF01650	■ GRIS	1	25	0,48€
32701	KF01453	■ NEGRO	1	25	0,48€
32703	KF01455	■ ROJO	1	25	0,48€
32704	KF01456	■ VERDE	1	25	0,48€

CARPETA DOSSIER FÁSTENER DIN A4

Fabricada en PVC, con fástener metálico, cubierta transparente y trasera opaca. Ventana con tira de papel en el lomo para personalizar el trabajo. Formato DIN A4. Tapa de 110 micras. Contratapa de 180 micras. **La carpeta.**

Esselte

E



Fº TRANSPARENTE

CÓD. 21436 - 1 1,13€
21437 - 1 1,13€

CARPETA DOSSIER FÁSTENER FOLIO

Fabricada en plástico, con fástener metálico, cubierta transparente y trasera opaca, ventana con tira de papel en el lomo para personalizar el trabajo. Tamaño folio. Tapa de 140 micras. Contratapa de 180 micras. **La carpeta.**

Esselte

F

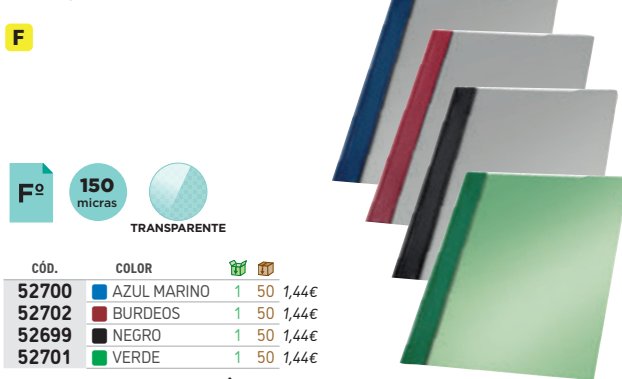

Fº 150 micras
TRANSPARENTE

CÓD.	COLOR	📦	📅	💰
52700	■ AZUL MARINO	1	50	1,44€
52702	■ BURDEOS	1	50	1,44€
52699	■ NEGRO	1	50	1,44€
52701	■ VERDE	1	50	1,44€

CARPETA DOSSIER FÁSTENER FOLIO

Fabricada en PVC rígido, con fástener metálico. Cubierta translúcida, trasera opaca. Tamaño folio. 150 micras. **La carpeta.**



CARPETAS DOSSIER UÑERO

liderpape

A



CALIDAD PRECIO

A4 180 micras

TRANSLÚCIDOS

CÓD.	REF.	COLOR			
20066	BL09	AZUL	1	10	0,40€
20078	BL11	TRANSPARENTE	1	10	0,40€
20065	BL08	ROJO	1	10	0,40€
20067	BL10	VERDE	1	10	0,40€

OPACOS

CÓD.	REF.	COLOR			
11335	BL19	AMARILLO FLÚOR	1	10	0,40€
11338	BL22	CELESTE	1	10	0,40€
11337	BL21	LAVANDA	1	10	0,40€
11336	BL20	NARANJA FLÚOR	1	10	0,40€
11308	BL18	NEGRO	-	10	0,40€
11339	BL23	VERDE MANZANA	1	10	0,40€

CARPETA DOSSIER UÑERO DIN A4

Fabricada en polipropileno de colores translúcidos y opacos. Con capacidad de hasta 20 hojas. Para la protección y conservación de documentos. Formato DIN A4. 180 micras.

La carpeta.

liderpape

B



A4

180 micras

TRANSLÚCIDOS

CÓD.	REF.	COLOR			
42980	BL02	AZUL	1	10	0,68€
42982	BL05	TRANSPARENTE	-	10	0,68€
47431	BL04	ROJO	1	10	0,68€
42979	BL06	VERDE	-	10	0,68€

OPACOS

CÓD.	REF.	COLOR			
11341	BL25	AMARILLO FLÚOR	-	10	0,68€
11344	BL28	CELESTE	1	10	0,68€
11343	BL27	LAVANDA	1	10	0,68€
11342	BL26	NARANJA FLÚOR	-	10	0,68€
11340	BL24	NEGRO	-	10	0,68€
11345	BL29	VERDE MANZANA	-	10	0,68€

CARPETA DOSSIER UÑERO DIN A4

Fabricada en polipropileno de colores translúcidos y opacos. Con tarjetero y solapa interior. Para la protección y conservación de documentos. Capacidad hasta 20 hojas. Formato DIN A4. 180 micras. **La carpeta.**

Q-CONNECT®

C



A4 120 micras

CAJA 100 UNIDADES

CÓD.	REF.	COLOR			
63389	KF01487	AMARILLO	-	1	13,50€
63390	KF01486	AZUL	-	1	13,50€
63392	KF24002	TRANSPARENTE	-	1	13,50€
63391	KF01485	ROJO	-	1	13,50€
63393	KF01488	VERDE	-	1	13,50€

BOLSA 10 UNIDADES

CÓD.	REF.	COLOR			
32710	KF01642	TRANSPARENTE	-	1	2,05€

CARPETA DOSSIER UÑERO DIN A4

Fabricada en plástico. Ideal y económica solución para clasificación, protección y conservación ordenada de documentos. Uñero troquelado para fácil apertura. 120 micras. Formato DIN A4. **La caja o la bolsa.**

Q-CONNECT®

D



A4 120 micras

CÓD.	REF.			
63388	KF01489	-	1	13,64€

CARPETA DOSSIER UÑERO DIN A4

Carpeta fabricada plástico. Ideal para una práctica protección, clasificación y conservación de documentos. Uñero troquelado para una fácil apertura. 5 colores surtidos: amarillo, azul, rojo, transparente y verde. Colores surtidos. Formato DIN A4. 120 micras. Caja de 100 unidades. **La caja.**

LEITZ®

E



ECO

A4 140 micras TRANSPARENTE

CÓD.			
163190	-	1	13,93€

CARPETA DOSSIER UÑERO DIN A4

Fabricado en polipropileno reciclado al 90%, 100% reciclable. 140 micras. Color transparente. Formato DIN A4. **La bolsa de 25 unidades.**

EXACOMPTA

F



ECO

NEW



A4 60 micras TRANSPARENTE

CÓD.			
169231	-	1	44,05€

CARPETA DOSSIER UÑERO DIN A4

Polipropileno 100% reciclado de gran transparencia. Caja de 100 dossiers uñeros. 60 micras. Con certificado Blue Angel. **La caja de 100 unidades.**



UNIDAD MÍNIMA DE VENTA



PERMITE APERTURA DE ENVASE



MEDIDAS: ANCHO X ALTO X PROFUNDIDAD

CARPETAS DOSSIER UÑERO

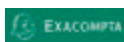

A



A4 290 g/m²

CÓD.

63284 - 1 8,15€

CARPETA DOSSIER UÑERO DIN A4

Fabricada en cartulina reciclada y fuerte de 290 g/m² certificada Blue Angel. Su cierre en forma de L permite sostener de manera perfecta los documentos. Con líneas de impresión para apuntar y clasificar en vertical u horizontal. Colores surtidos. Formato DIN A4. El paquete de 5 unidades. **El paquete.**



B



Fº 110 micras

TRANSPARENTE

CÓD.

58746 - 100 0,21€

CARPETA DOSSIER UÑERO FOLIO

Con abertura superior y lateral. Ideal para protección y conservación de documentos. Uñero para fácil apertura. Fabricada en polipropileno. Piel de naranja. Transparente. Tamaño folio. 110 micras. **La carpeta.**



C

Fº 180 micras
TRANSPARENTE

CÓD.

01119 1 100 1,60€

CARPETA DOSSIER UÑERO FOLIO

Con abertura superior y lateral, fabricada en PVC de 180 micras. Translúcida. Tamaño folio. **La carpeta.**



D

Fº 120 micras
TRANSPARENTE

CÓD. REF.

156090 KF11270 - 100 0,68€

CARPETA DOSSIER UÑERO FOLIO

Fabricada en PVC cristal transparente. Con uñero lateral para un acceso más fácil a los documentos. Con abertura superior y lateral. Incolora. Tamaño folio. 120 micras. **La carpeta.**



E

Fº 180 micras
TRANSPARENTE

CÓD. REF.

01435 KF15083 1 100 0,93€

CARPETA DOSSIER UÑERO FOLIO

Fabricada en PVC cristal transparente. Con uñero lateral para un acceso más fácil a los documentos. Con abertura superior y lateral. Incolora. Tamaño folio. 180 micras. **La carpeta.**



F

Fº 120 micras
TRANSPARENTE

CÓD.

155327 - 1 11,90€

CARPETA DOSSIER UÑERO FOLIO

Fabricada en plástico de 120 micras. Textura de piel de naranja. La caja de 100 unidades. **La caja.**



G

Fº 300 micras
TRANSPARENTE

CÓD.

13651 - 1 3,03€

CARPETA DOSSIER UÑERO FOLIO

Dossier transparente de gran calidad con cierre tarjetero, ideal para presentaciones. Con uñero. Tamaño folio. 300 micras. **La carpeta.**



H

280 micras
TRANSPARENTE

CÓD. FORMATO

150120 FOLIO - 1 1,82€

150121 DIN A4 - 1 1,82€

CARPETAS DOSSIER UÑERO

Dossier con uñero fabricado en PVC transparente. 280 micras. **La carpeta.**



FUNDAS MULTITALADRO



DETALLE TEXTURA CRISTAL

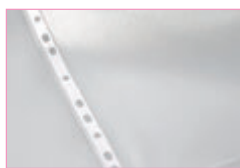

DETALLE TEXTURA PIEL DE NARANJA

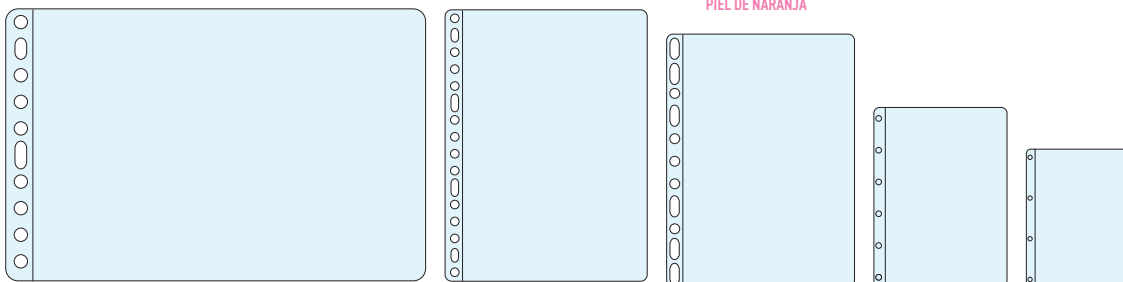

CÓD.	REF.	MICRAS	FORMATO	MATERIAL	TEXTURA	TALADROS	LOMO REFORZADO	MARCA	PRESENTACIÓN		
68450	KF16907	50	DIN A4	PP	CRISTAL	11	-	Q-CONNECT®	BOLSA 10 UDS.	-	1,36€
63397	KF00311	50	DIN A4	PP	CRISTAL	11	-	Q-CONNECT®	BOLSA 100 UDS.	-	5,67€
63398	KF01628	50	DIN A4	PP	CRISTAL	11	-	Q-CONNECT®	CAJA 100 UDS.	-	10,87€
63400	KF01955	50	DIN A4	PP	PIEL DE NARANJA	11	-	Q-CONNECT®	BOLSA 100 UDS.	-	3,87€
63399	KF24001	50	DIN A4	PP	PIEL DE NARANJA	11	SI	Q-CONNECT®	CAJA 100 UDS.	-	7,95€
32709	KF01630	50	DIN A4	PP	PIEL DE NARANJA	11	SI	Q-CONNECT®	BOLSA 10 UDS.	-	1,00€
68454	KF16912	50	DIN A4+	PP	PIEL DE NARANJA	11	-	Q-CONNECT®	BOLSA 10 UDS.	-	1,05€
63403	KF02447	50	FOLIO	PP	PIEL DE NARANJA	16	SI	Q-CONNECT®	CAJA 100 UDS.	-	5,82€
63973	623897	60	DIN A4	PP	PIEL DE NARANJA	11	-	Esselte	CAJA 100 UDS.	-	10,24€
63972	623896	60	FOLIO	PP	PIEL DE NARANJA	16	-	Esselte	CAJA 100 UDS.	-	10,60€
155323	400005371	70	DIN A4	PP	CRISTAL	11	-	ELBA	CAJA 100 UDS.	-	11,18€
155324	400005366	70	FOLIO	PP	CRISTAL	16	-	ELBA	CAJA 100 UDS.	-	10,53€
68452	KF16910	80	DIN A4	PP	CRISTAL	11	-	Q-CONNECT®	BOLSA 10 UDS.	-	2,05€
63401	KF16601	80	DIN A4	PP	CRISTAL	11	-	Q-CONNECT®	BOLSA 100 UDS.	-	12,05€
63746	KF18088	80	DIN A4	PP	CRISTAL	11	-	Q-CONNECT®	CAJA 100 UDS.	-	16,16€
156280	KF15538	80	DIN A4	PP	CRISTAL	11	-	Q-CONNECT®	CAJA DE 1400 UDS.	-	151,73€
63971	46108	80	DIN A4	PP	CRISTAL	11	SI	Esselte	CAJA 100 UDS.	-	21,08€
63402	KF00422	80	DIN A4	PP	PIEL DE NARANJA	11	SI	Q-CONNECT®	CAJA 100 UDS.	-	8,21€
68453	KF16911	80	DIN A4	PP	PIEL DE NARANJA	11	-	Q-CONNECT®	BOLSA 10 UDS.	-	1,49€
63969	46099	80	DIN A4	PP	PIEL DE NARANJA	11	SI	Esselte	CAJA 100 UDS.	-	11,07€
68455	KF16913	80	DIN A4+	PP	CRISTAL	11	-	Q-CONNECT®	BOLSA 10 UDS.	-	2,05€
63404	KF15038	80	FOLIO	PP	CRISTAL	16	-	Q-CONNECT®	CAJA 100 UDS.	-	11,13€
156281	KF15539	80	FOLIO	PP	CRISTAL	16	-	Q-CONNECT®	CAJA DE 1400 UDS.	-	185,66€
63970	46106	80	FOLIO	PP	CRISTAL	16	SI	Esselte	CAJA 100 UDS.	-	22,33€
63405	KF02448	80	FOLIO	PP	PIEL DE NARANJA	16	SI	Q-CONNECT®	CAJA 100 UDS.	-	8,54€
63968	46134	80	FOLIO	PP	PIEL DE NARANJA	16	SI	Esselte	CAJA 100 UDS.	-	11,68€
156282	KF11110	80	FOLIO	PP	PIEL DE NARANJA	16	SI	Q-CONNECT®	CAJA DE 1400 UDS.	-	128,20€
58568	47182	80	DIN A3 (APAISADO)	PP	PIEL DE NARANJA	11	SI	Esselte	PACK 10 UDS.	-	13,93€
155325	400005370	90	DIN A4	PP	PIEL DE NARANJA	11	-	ELBA	CAJA 100 UDS.	-	8,93€
155326	400005365	90	FOLIO	PP	PIEL DE NARANJA	16	-	ELBA	CAJA 100 UDS.	-	9,29€
63902	1399	90	FOLIO	PVC	CRISTAL	16	SI	SADP	CAJA 100 UDS.	-	60,81€
74330	KF15570	100	DIN A5	PP	CRISTAL	6	-	Q-CONNECT®	UNIDAD	-	100 0,12€
74331	KF15571	100	DIN A5	PP	CRISTAL	6	-	Q-CONNECT®	BOLSA 10 UDS.	-	2,22€
63395	KF14841	100	DIN A4	PP	CRISTAL	11	-	Q-CONNECT®	BOLSA 100 UDS.	-	18,01€
63394	KF16602	100	DIN A4	PP	CRISTAL	11	-	Q-CONNECT®	CAJA 100 UDS.	-	12,45€
68449	KF16906	100	DIN A4	PP	CRISTAL	11	-	Q-CONNECT®	BOLSA 10 UDS.	-	2,41€
78089	KF17452	110	FOLIO	PVC	CRISTAL	16	SI	Q-CONNECT®	CAJA 100 UDS.	-	60,94€
63396	KF00423	120	DIN A4	PP	PIEL DE NARANJA	11	SI	Q-CONNECT®	CAJA 100 UDS.	-	16,69€
79762	KF18478	120	FOLIO	PP	CRISTAL	16	SI	Q-CONNECT®	BOLSA 10 UDS.	-	2,65€
63406	KF18479	120	FOLIO	PP	CRISTAL	16	SI	Q-CONNECT®	CAJA 100 UDS.	-	24,11€
63974	46101	120	FOLIO	PP	CRISTAL	16	-	Esselte	CAJA 100 UDS.	-	54,70€

* 100

FUNDAS MULTITALADRO

Para protección o archivo de documentos. Fabricadas en PP o PVC.



UNIDAD MÍNIMA DE VENTA



PERMITE APERTURA DE ENVASE



MEDIDAS: ANCHO X ALTO X PROFUNDIDAD

FUNDAS MULTITALADRO ESPECIALES

Q-CONNECT®

A

A3

80 micras PP CRISTAL

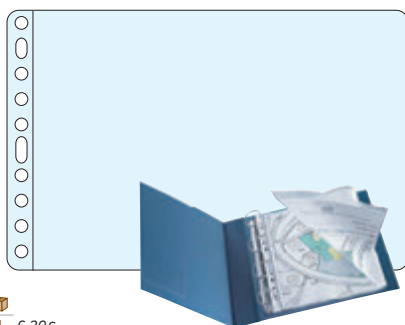

CÓD. REF. 77873 KF00715 1 6,30€

FUNDA MULTITALADRO POLIPROPILENO PLEGABLE DIN A3

Funda multitaladro para protección y archivo de documentos. Con apertura lateral plegable, que permite convertir el formato DIN A3 apaisado en DIN A4 vertical. Fabricada en polipropileno transparente liso. 11 taladros. Grosor: 80 micras. Formato DIN A3. **La bolsa de 10 unidades.**

Q-CONNECT®

B

A4

80 micras PP CRISTAL



CÓD. REF. 77872 KF00714 1 3,82€

FUNDA MULTITALADRO CON APERTURA LATERAL DIN A4

Funda multitaladro para protección y archivo de documentos. Con apertura lateral izquierda, para facilitar el acceso a los documentos. Fabricada en polipropileno transparente liso antiestático. 11 taladros. Grosor: 80 micras. Formato DIN A4. **La bolsa de 25 unidades.**

Q-CONNECT®

C

A4 70 micras PP CRISTAL

CÓD.	REF.	COLORES		
68813	KF18054	AZUL	- 1	2,10€
68812	KF18053	AMARILLO	- 1	2,10€
68814	KF18055	NEGRO	- 1	2,10€
68810	KF18051	ROJO	- 1	2,10€
68811	KF18052	VERDE	- 1	2,10€

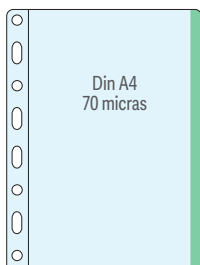

FUNDA MULTITALADRO POLIPROPILENO BORDE DE COLOR DIN A4

Funda para la protección y archivo de documentos. Con borde de color que ayuda a clasificar y distinguir la información. Fabricada en polipropileno cristal liso. 8 taladros. Grosor: 70 micras. Colores: amarillo, azul, negro, rojo y verde. Formato DIN A4. **La bolsa de 10 unidades.**

Q-CONNECT®

D

A4 70 micras PP CRISTAL

CÓD. REF. 78171 KF18061 1 4,66€

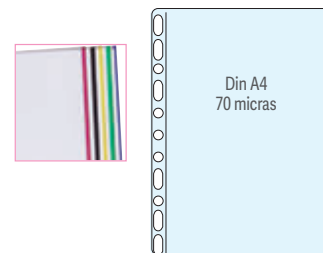

FUNDA MULTITALADRO POLIPROPILENO BORDE COLOR DIN A4

Funda para la protección y archivo de documentos. Fabricada en polipropileno cristal liso. Con borde de color que ayuda a clasificar y distinguir la información. Colores surtidos: amarillo, azul, negro, rojo y verde. 11 taladros. Grosor: 70 micras. Formato DIN A4. **La bolsa de 25 unidades.**

EXACOMPTA

E

A4 60 micras PP PIEL NARANJA

CÓD. REF. 169230 1 9,42€

FUNDA MULTITALADRO RECICLADA DIN A4

Polipropileno 100% reciclado de gran transparencia. Caja de 100 fundas multitaladros piel de naranja. 60 micras. Con certificado Blue Angel. **La caja de 100 unidades.**



ELBA

F

A4 200 micras PP CRISTAL

CÓD. REF. 34985 10 1,86€

FUNDA MULTITALADRO CON FUELLE DIN A4

Funda multitaladro con fuelle de gran capacidad. Ideal para el archivo de documentos gruesos. Polipropileno extra de 200 micras. 11 taladros. Cristal. Formato DIN A4. **La funda.**



CON FUELLE

Q-CONNECT®

G

A4 CON FUELLE

180 micras PVC CRISTAL

CÓD. REF. 77874 KF00138 1 9,97€

FUNDA MULTITALADRO CON FUELLE DIN A4

Funda multitaladro para protección y archivo de documentos. De gran capacidad, es ideal para el archivo de documentos gruesos y catálogos. Fabricada en PVC de 180 micras. Extensible hasta 10 mm. Capacidad de hasta 100 hojas de 80 g/m². Multitaladros. Formato DIN A4. **El pack de 5 unidades.**



Esselte

H

CON FUELLE

A4

170 micras PVC CRISTAL

CÓD. REF. 63966 1 19,39€

FUNDA MULTITALADRO CON FUELLE DIN A4

Fundas multitaladro de gran capacidad ideal para el archivo de documentos gruesos. Fabricada en PVC de 170 micras. Fuelle extensible hasta 2 cm. 11 taladros. Cristal. Capacidad de hasta 200 hojas. Formato DIN A4. **El pack de 5 unidades.**



Esselte

I

A4 CON SOLAPA Y FUELLE

170 micras PVC CRISTAL

CÓD. REF. 63967 1 19,39€

FUNDA MULTITALADRO CON FUELLE DIN A4

Funda con solapa superior que facilita el acceso a los documentos y los mantiene seguros dentro de ella. Ideal para el archivo de documentos gruesos. Fabricada en PVC de 170 micras. Expansible hasta 20 mm. 11 taladros. Cristal. Capacidad de hasta 200 hojas. Formato DIN A4. **El pack de 5 unidades.**



FUNDAS PROTECTORAS

Q-CONNECT®

A

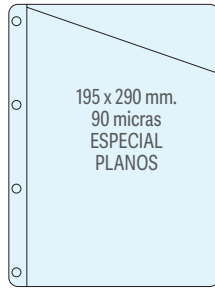

CÓD. REF.
63467 KF06041 - 1 51,27€

FUNDA 4 TALADROS CORTE OBLICUO PVC 195 x 290 mm

Corte oblicuo, especial para planos A4. Para protección y archivo de documentos. Fabricada en PVC transparente no adherente piel de naranja. 4 taladros. Grosor: 90 micras. **La caja de 100 unidades.**

Q-CONNECT®

B



CÓD. REF.
63466 KF16518 - 1 51,27€

FUNDA PROTECTORA CORTE OBLICUO DIN A4

Funda transparente fabricada en PVC de 100 micras. Con soldadura parcial lateral para fácil acceso a los documentos. Refuerzo incoloro en el lomo. Sin taladros. **La caja de 100 unidades.**

FUNDAS PORTADOCUMENTOS

Q-CONNECT®

C

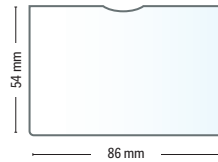

CÓD. REF.
156179 KF11282 - 100 0,29€

FUNDA PORTADOCUMENTOS 86 x 54 mm

Fabricada en PVC. Con abertura superior y lateral. Con uñero. Color cristal transparente. Formato DNI. 130 micras. **La funda.**

Q-CONNECT®

D

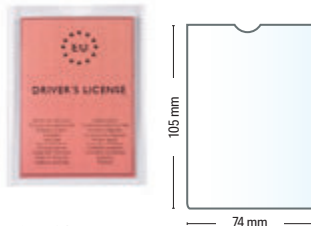

CÓD. REF.
57734 KF15579 1 25 0,19€

FUNDA PORTADOCUMENTOS 74 x 105 mm

Para la protección y presentación de documentos. Fabricada en PVC transparente. Contorno soldado en U. Desmentido central para fácil apertura. Calidad superior. 150 micras. Formato DIN A7. **La funda.**

Q-CONNECT®

E



CÓD. REF.
57733 KF15578 1 25 0,22€

FUNDA PORTADOCUMENTOS 105 x 148 mm

Para la protección y presentación de documentos. Fabricada en PVC transparente. Contorno soldado en U. Abertura central para ambos cuerpos. Calidad superior. 150 micras. Formato DIN A6. **La funda.**

Q-CONNECT®

F

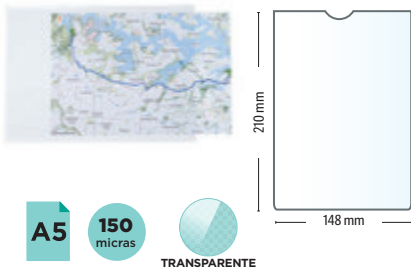

CÓD. REF.
57732 KF15577 - 25 0,25€

FUNDA PORTADOCUMENTOS 148 x 210 mm

Para la protección y presentación de documentos. Fabricada en PVC transparente. Contorno soldado en U. Desmentido central para fácil apertura. Calidad superior. 150 micras. Formato DIN A5. **La funda.**

Q-CONNECT®

G

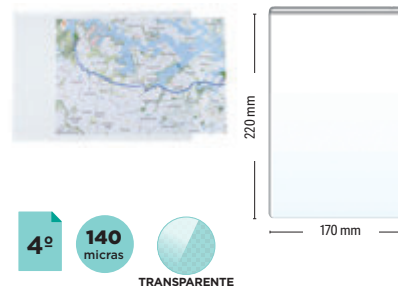

CÓD. REF.
06385 KF15079 1 100 0,64€

FUNDA PORTADOCUMENTOS CUARTO 170 x 220 mm

Adecuada para la protección y presentación de documentos. Fabricada en PVC transparente. Contorno soldado en U. Apertura superior asimétrica que facilita su manipulado. Calidad superior. 140 micras. Tamaño cuarto. **La funda.**

Q-CONNECT®

H

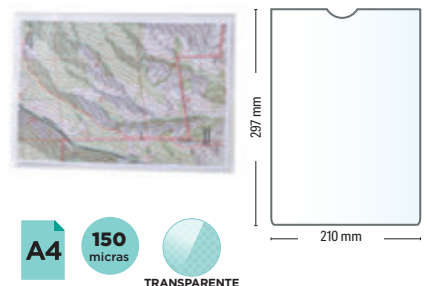

CÓD. REF.
57731 KF15576 1 25 0,37€

FUNDA PORTADOCUMENTOS DIN A4 210 x 297 mm

Para la protección y presentación de documentos. Fabricada en PVC transparente. Contorno soldado en U. Desmentido central para fácil apertura. Calidad superior. 150 micras. Formato DIN A4. **La funda.**



UNIDAD MÍNIMA DE VENTA



PERMITE APERTURA DE ENVASE



MEDIDAS: ANCHO X ALTO X PROFUNDIDAD

FUNDAS PORTADOCUMENTOS

Q-CONNECT®

A

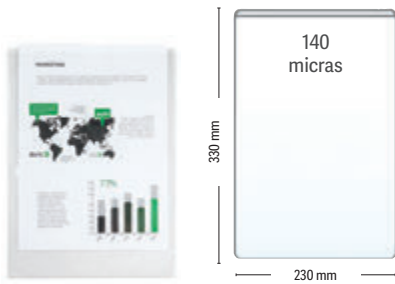

CÓD. REF.
06389 KF15081 1 100 0,89€

FUNDA PORTADOCUMENTOS FOLIO 230 x 330 mm

Adecuada para la protección y presentación de documentos. Fabricada en PVC transparente. Contorno soldado en U. Abertura superior con desmentido. 140 micras. Tamaño folio. **La funda.**

Q-CONNECT®

B

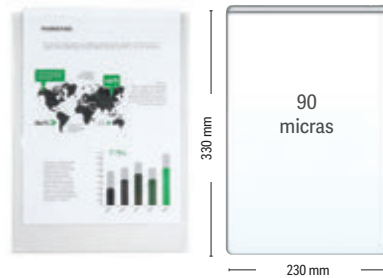

CÓD.
10118 1 100 0,57€

FUNDA PORTADOCUMENTOS FOLIO 230 x 330 mm

Adecuada para la protección y presentación de documentos. Fabricada en PVC transparente. Contorno soldado en U. Abertura superior con desmentido. 90 micras. Tamaño folio. **La funda.**



C

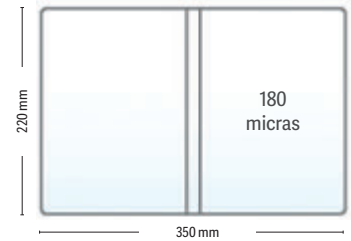

CÓD.
06386 - 100 0,98€

FUNDA PORTADOCUMENTOS CUARTO DOBLE 350 x 220 mm

Para la protección y presentación de documentos. Fabricada en PVC transparente. Contorno soldado. Abertura central para ambos cuerpos. Calidad superior. 180 micras. Tamaño cuarto doble. **La funda.**



D



CÓD. REF.
06390 KF15080 - 25 2,25€

FUNDA PORTADOCUMENTOS FOLIO DOBLE 470 x 330 mm

Adecuada para la protección y presentación de documentos, fabricada en PVC transparente. Contorno soldado. Abertura central para ambos cuerpos. 180 micras. Tamaño folio doble. **La funda.**

Esselte

E



CÓD.	MEDIDAS			
76144	67 x 99 mm	1	100	0,16€
76146	78 x 114 mm	1	100	0,21€
76143	87 x 56 mm	1	100	0,16€
76148	83 x 122 mm	1	100	0,21€
76147	93 x 138 mm	1	100	0,27€
76142	108 x 160 mm	1	100	0,32€
76145	122 x 172 mm	1	100	0,36€

FUNDA PORTADOCUMENTOS

Fabricada en plástico transparente PVC de gran calidad. Amplia gama de medidas de portacarnets disponibles para diferentes tipos de documentos. Dos formatos de identificadores: horizontal y ambivalente (posibilidad de situar la etiqueta vertical y horizontalmente). Acabado cristal. 140 micras. **La funda.**



F



CÓD.
16873 - 30 0,90€

FUNDA PORTACARNET SEGURIDAD SOCIAL

Ideada para la conservación y protección conjunta del DNI y la cartilla de la seguridad social. Fabricada en PVC. Gran calidad y acabado, funda transparente, grabación dorada. Colores surtidos. Medidas: 96 x 62 mm. **La funda.**



FUNDAS AUTOADHESIVAS

Q-CONNECT®

A

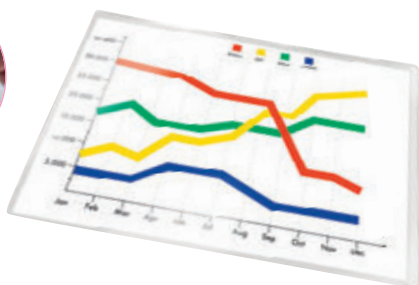

A4 120 micras

CÓD. REF.
46177 KF27053 - 1 6,53€

FUNDA AUTOADHESIVA

Adecuadas para la protección de documentos. Formato DIN A4. Abertura superior. 120 micras. **El pack de 5 unidades.**

Q-CONNECT®

B



95 x 60 mm 100 micras

CÓD. REF.
46172 KF27038 - 1 2,78€

FUNDA AUTOADHESIVA PARA TARJETA DE VISITA

Funda adhesiva para tarjeta de visita. Abertura por la parte más corta. 100 micras. Medidas: 95 x 60 mm. **El pack de 10 unidades.**

FUNDAS PARA LOMO DE CARPETAS

Q-CONNECT®

C



CÓD. REF.
46174 KF27045 - 1 3,08€

FUNDA AUTOADHESIVA PARA LOMO DE CARPETA

Tarjetero autoadhesivo para lomos de carpetas con etiqueta incluida. Medidas: 55 x 102 mm. **El pack de 6 unidades.**

FUNDAS PARA DIAPOSITIVAS



D

Fº

CÓD.
05607 - 1 1,69€

FUNDA PARA DIAPOSITIVAS

Con 4 taladros. Ideal para la conservación y mantenimiento de las diapositivas. Fabricada en Copysafe. Lomo reforzado. 200 micras. Capacidad para 20 diapositivas. Tamaño folio. **La funda.**



TIRA AUTOADHESIVA

Q-CONNECT®

E



120 micras

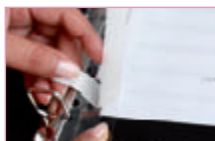

CÓD. REF.
46175 KF27050 - 1 8,28€

TIRA AUTOADHESIVA MULTITALADROS

Tira multitaladros adhesiva fabricada en poliéster. Válida para formatos DIN A4 y DIN A5. 120 micras. **El pack de 50 unidades.**



UNIDAD MÍNIMA DE VENTA



PERMITE APERTURA DE ENVASE



MEDIDAS: ANCHO X ALTO X PROFUNDIDAD

SUBCARPETAS



180 g/m²

A



A4

Fº

CÓD.	REF.	COLOR	🌱	📦	
29025	SC12	AMARILLO	-	50	0,27€
29024	SC14	CELESTE	-	50	0,27€
67868	SC26	GRIS	-	50	0,27€
29028	SC16	NARANJA	-	50	0,27€
29026	SC18	ROJO	-	50	0,27€
29027	SC20	VERDE	-	50	0,27€

CÓD.	REF.	COLOR	🌱	📦	
29020	SC02	AMARILLO	-	50	0,26€
29019	SC04	CELESTE	-	50	0,26€
67867	SC25	GRIS	-	50	0,26€
29023	SC06	NARANJA	-	50	0,26€
29021	SC08	ROJO	-	50	0,26€
29022	SC10	VERDE	-	50	0,26€



SUBCARPETA DE CARTULINA COLORES INTENSOS

Subcarpeta de archivo en cartulina de 180 g/m². Colores intensos. **La subcarpeta.**



180 g/m²

B



A4

Fº

SUBCARPETA DE CARTULINA COLORES PASTEL

Subcarpeta de archivo en cartulina de 180 g/m². Colores pastel. **La subcarpeta.**

CÓD.	REF.	COLOR	🌱	📦	
10391	SC27	AMARILLO PASTEL	-	50	0,27€
10417	SC28	AZUL PASTEL	-	50	0,27€
10419	SC29	BLANCO	-	50	0,27€
10420	SC30	NARANJA PASTEL	-	50	0,27€
10423	SC31	ROJO PASTEL	-	50	0,27€
10424	SC32	ROSA PASTEL	-	50	0,27€
10425	SC33	VERDE PASTEL	-	50	0,27€

CÓD.	REF.	COLOR	🌱	📦	
10426	SC34	AMARILLO PASTEL	-	50	0,27€
10427	SC35	AZUL PASTEL	-	50	0,27€
10428	SC36	BLANCO	-	50	0,27€
10429	SC37	NARANJA PASTEL	-	50	0,27€
10431	SC38	ROJO PASTEL	-	50	0,27€
10432	SC39	ROSA PASTEL	-	50	0,27€
10433	SC40	VERDE PASTEL	-	50	0,27€
80011	SUB-FSURT	SURTIDOS*	-	1	6,42€

* El paquete de 25 uds.



C

200 g/m²

CÓD.	REF.	FORMATO	🌱	📦	
07733	SC23	FOLIO	-	50	0,22€
26437	SC21	DIN A4	-	50	0,22€

SUBCARPETA KRAFT

Subcarpeta en cartulina kraft de 200 g/m² en tamaño folio y DIN A4. **La subcarpeta.**



D

240 g/m²

CÓD.	REF.	FORMATO	🌱	📦	
23657	SC24	FOLIO	-	50	0,41€
26438	SC22	DIN A4	-	50	0,29€

SUBCARPETA KRAFT CON INTERIOR BLANCO

Subcarpeta en cartulina kraft de 240 g/m², con el interior blanco, en tamaño folio y DIN A4. **La subcarpeta.**



180 g/m²

E

A4

Fº



CÓD.	COLOR	🌱	📦	
59120	AMARILLO PASTEL	-	50	0,26€
59127	BLANCO	-	50	0,26€
59119	CELESTE PASTEL	-	50	0,26€
59123	ROJO PASTEL	-	50	0,26€
59121	VERDE PASTEL	-	50	0,26€
59741	SURTIDOS*	-	1	17,02€

CÓD.	COLOR	🌱	📦	
59402	AMARILLO PASTEL	-	50	0,26€
59409	BLANCO	-	50	0,26€
59401	CELESTE PASTEL	-	50	0,26€
59403	VERDE PASTEL	-	50	0,26€
59742	SURTIDOS*	-	1	17,02€

* El paquete de 50 uds.

* El paquete de 50 uds.

SUBCARPETA DE CARTULINA

Subcarpeta de archivo fabricada en cartulina de 180 g/m². Colores pastel. **La subcarpeta.**



SUBCARPETAS

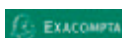

A



A4 80 g/m²

CÓD.	COLOR	🌱	📦	
72606	AMARILLO SOL	-	100	0,15€
76294	BLANCO	-	100	0,15€
72611	FUCSIA	-	100	0,15€
72612	NARANJA	-	100	0,15€
72610	TURQUESA	-	100	0,15€
72603	VERDE OSCURO	-	100	0,15€
72607	VERDE MENTA	-	100	0,15€
72613	SURTIDOS	-	100	0,15€

SUBCARPETA DE PAPEL DIN A4

Para documentos DIN A4. Subcarpeta en 80 g/m². Colores vivos. **La subcarpeta.**

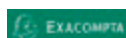

B



A4 170 g/m²

CÓD.	COLOR	🌱	📦	
63265	AMARILLO	-	100	0,21€
63267	AZUL	-	100	0,21€
63266	CELESTE	-	100	0,21€
63263	CREMA	-	100	0,21€
63269	FUCSIA	-	100	0,21€
152625	NARANJA	-	100	0,21€
63268	ROJO	-	100	0,21€
63264	VERDE	-	100	0,21€
152624	VERDE CLARO	-	100	0,21€
63270	SURTIDOS	-	100	0,21€

SUBCARPETA DE CARTULINA RECICLADA DIN A4

Subcarpetas en cartulina 100% reciclada certificada Blue Angel. Gramaje 170 g/m². Para documentos DIN A4. Colores vivos. **La subcarpeta.**

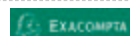

C

A4 220 g/m²

SUBCARPETA DE CARTULINA RECICLADA DIN A4

Subcarpetas en cartulina 100% reciclada certificada Blue Angel. Gramaje 220 g/m². Para documentos DIN A4. Colores vivos. **La subcarpeta.**

CÓD.	COLOR	🌱	📦	
72805	AMARILLO	-	100	0,33€
72806	AZUL CLARO	-	100	0,33€
72807	AZUL OSCURO	-	100	0,33€
72803	CREMA	-	100	0,33€
72809	FUCSIA	-	100	0,33€
72808	ROJO	-	100	0,33€
72804	VERDE	-	100	0,33€
72810	SURTIDOS*	-	1	30,58€

* El paquete de 100 uds.



D

A4 226 g/m²

CÓD.	🌱	📦	
165470	-	1	4,60€

SUBCARPETA DE CARTULINA RECICLADA DIN A4

Subcarpeta de cartulina ecológica. Gramaje 226 g/m². Producidas mediante la reutilización de los desechos agrícolas (hojas y tallos). Formato DIN A4. Color crema. **La subcarpeta.**



E



A4 226 g/m²

CÓD.	🌱	📦	
165469	-	1	12,73€

SUBCARPETA DE CARTULINA RECICLADA BOLSA FRONTAL DIN A4

Subcarpeta de cartulina ecológica con bolsa frontal. Gramaje 226 g/m². Producidas mediante la reutilización de los desechos agrícolas (hojas y tallos). Formato DIN A4. Color crema. **La subcarpeta.**



F



A4 226 g/m²

CÓD.	🌱	📦	
165467	-	1	9,36€

SUBCARPETA DE CARTULINA RECICLADA CON CIERRE FÁSTENER DIN A4

Subcarpeta de cartulina ecológica con fástener. Gramaje 226 g/m². Producidas mediante la reutilización de los desechos agrícolas (hojas y tallos). Formato DIN A4. Color crema. **La subcarpeta.**



UNIDAD MÍNIMA DE VENTA



PERMITE APERTURA DE ENVASE



MEDIDAS: ANCHO X ALTO X PROFUNDIDAD

SUBCARPETAS

djois

A



djois

B



CÓD. 165468 - 1 13,97€

SUBCARPETA DE CARTULINA RECICLADA CON SOLAPA Y BOLSA DIN A4

Subcarpeta de cartulina ecológica con solapa y bolsa de gran capacidad. Gramaje 226 g/m². Producidas mediante la reutilización de los desechos agrícolas (hojas y tallos). Formato DIN A4. Color crema. **La subcarpeta.**



CÓD. 165471 - 1 8,74€

SUBCARPETA DE CARTULINA RECICLADA CON TRES SOLAPAS DIN A4

Subcarpeta de cartulina ecológica con tres solapas. Gramaje 226 g/m². Producidas mediante la reutilización de los desechos agrícolas (hojas y tallos). Formato DIN A4. Color crema. **La subcarpeta.**



250 g/m²

C

A4

CÓD.	COLOR	50	0,37€
155309	AMARILLO	- 50	0,37€
155308	AZUL	- 50	0,37€
155311	NARANJA	- 50	0,37€
155312	ROJO	- 50	0,37€
155310	VERDE	- 50	0,37€

Fº

CÓD.	COLOR	50	0,37€
155314	AMARILLO	- 50	0,37€
155313	AZUL	- 50	0,37€
155316	NARANJA	- 50	0,37€
155317	ROJO	- 50	0,37€
155315	VERDE	- 50	0,37€



SUBCARPETA DE CARTULINA

Subcarpeta en cartulina de 250 g/m². Capacidad máxima de 100 hojas. Material 100% reciclado. **La subcarpeta.**

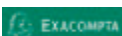

D



A4 220 g/m²

CÓD. 77827 - 100 0,79€

SUBCARPETA DE CARTULINA DIN A4

Subcarpeta en cartulina. Gramaje 220 g/m². Para documentos DIN A4. Color blanco. Medidas: 240 x 320 mm. **La subcarpeta.**

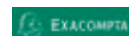

E



A4 160 g/m² SOLAPA

CÓD.	COLOR	100	0,39€
72595	AMARILLO	- 100	0,39€
72596	AZUL	- 100	0,39€
72597	CREMA	- 100	0,39€
72594	VERDE	- 100	0,39€



SUBCARPETA DE CARTULINA DIN A4

Modelo Nature Future. Fabricada en cartulina de 160 g/m², con una solapa lateral. Formato DIN A4. **La subcarpeta.**



320 g/m²



F

CÓD.	COLOR	25	1,18€
34579	AZUL	- 25	1,18€
34581	NARANJA	- 25	1,18€
34582	ROJO	- 25	1,18€
34580	VERDE	- 25	1,18€

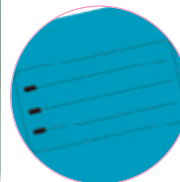

SUBCARPETA DE CARTULINA FOLIO

Subcarpeta con bolsa y solapa. Fabricada en cartulina de 320 g/m². Resistente para uso intensivo. Bolsa para mantener seguros los documentos y área impresa para identificar contenido. Lomo extensible 30 mm. Capacidad máxima: 250 hojas. Colores vivos. **La subcarpeta.**





¡UN AIRE FRESCO SOPLA SOBRE TUS IDEAS!

Aquarel
gama pastel,
la dulzura
te inspira.



THINKING
CLEARER.
GOING
FURTHER.



A



F^o 320 g/m²

cód.

155303 - 25 1,13€

SUBCARPETA CARTULINA RECICLADA FOLIO

Subcarpeta fabricada en cartulina de 320 g/m². Capacidad máxima de 250 hojas. Material 100% reciclado. Bicolor kraft/blanco. Tamaño folio. **La subcarpeta.**

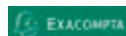

B



A4 280 g/m²



cód. COLOR

72600	AMARILLO	- 50	1,03€
72601	AZUL	- 50	1,03€
72599	ROJO	- 50	1,03€
72602	VERDE	- 50	1,03€
72598	SURTIDOS	- 50	1,03€

SUBCARPETA DE CARTULINA DIN A4

Con dos solapas. Las líneas impresas en la portada de la subcarpeta facilitan la identificación del archivo clasificado. Fabricada en cartulina ecológica 100% reciclada de 280 g/m². Certificada Blue Angel. Formato DIN A4. **La subcarpeta.**



C



A4

cód. COLOR

169276	AMARILLO	- 1	2,67€
169278	AZUL	- 1	2,67€
169277	ROJO	- 1	2,67€
169279	VERDE	- 1	2,67€

SUBCARPETA DE CARTULINA DIN A4

Carpeta de 3 solapas de calidad superior y llamativa. Con solapas interiores para evitar que los documentos se salgan. Fabricada con cartón 100% reciclado, neutro para el clima gracias a la reducción y compensación de CO₂, 100% reciclable y con certificación medioambiental Blue Angel. Formato DIN A4. **La subcarpeta.**



D



A4 290 g/m²



cód. COLOR

63273	AMARILLO	- 50	0,92€
63274	CELESTE	- 50	0,92€
63275	ROJO	- 50	0,92€
63276	ROSA	- 50	0,92€
63277	VERDE	- 50	0,92€
63278	SURTIDOS	- 50	0,92€
63279	SURTIDOS	- 10	1,05€

SUBCARPETA DE CARTULINA RECICLADA DIN A4

Subcarpeta con bolsa con solapa. Fabricada en cartulina 100% reciclada, certificada Blue Angel de 290 g/m². Ideal para todos los formatos hasta DIN A4. El lomo tiene un fuelle extensible de 32 mm. Colores intensos. **La subcarpeta.**

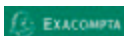

E



A4 210 g/m²

cód.

63280	- 10	1,03€
63281	- 50	0,85€

SUBCARPETA DE CARTULINA RECICLADA DIN A4

Subcarpetas de cartulina. Gramaje 210 g/m². Ideal para varios formatos hasta folio. Colores surtidos pastel: amarillo, azul, crema, rosa y verde. Formato DIN A4. **La subcarpeta.**



F



A4 120 g/m²

cód. REF. COLOR

53224	KF15244	AMARILLO	- 50	0,30€
53226	KF15246	AZUL	- 50	0,30€
53228	KF15248	NARANJA	- 50	0,30€
53225	KF15245	ROSA	- 50	0,30€
53227	KF15247	VERDE	- 50	0,30€
53229	KF15249	SURTIDOS*	- 1	9,35€

* El paquete de 25 unidades (5 por color).

SUBCARPETA CON VENTANA TRANSPARENTE DIN A4

Fabricada en cartulina de 120 g/m². Tapa con ventana transparente. Formato DIN A4. **La subcarpeta o el paquete.**





A

240
g/m²

CÓD.	REF.	COLOR	FORMATO	PESTAÑA	🌱	📦
167195	SC47	AMARILLO	DIN A4	INFERIOR	- 50	0,31€
166333	SC43	AZUL	DIN A4	INFERIOR	- 50	0,31€
167196	SC48	AMARILLO	FOLIO	INFERIOR	- 50	0,31€
166334	SC44	AZUL	FOLIO	INFERIOR	- 50	0,31€
167197	SC49	AMARILLO	FOLIO	SUPERIOR	- 50	0,31€
166335	SC45	AZUL	FOLIO	SUPERIOR	- 50	0,31€
166336	SC46	AZUL	FOLIO	CENTRAL	- 50	0,31€



NEW



SUBCARPETA CARTULINA CON PESTAÑAS

Subcarpeta con pestaña ideal para subdividir información en carpetas colgantes. Pestaña escribible. Hendidos para incorporar fástener. Resistente para uso intensivo. Fabricada en cartulina de 240 g/m². **La subcarpeta.**



B

250
g/m²



CÓD.	PESTAÑA	FORMATO	🌱	📦
78155	IZQUIERDA	FOLIO	- 50	0,55€
78158	CENTRAL	FOLIO	- 50	0,55€
78161	DERECHA	FOLIO	- 50	0,55€
78160	DERECHA	DIN A4	- 50	0,55€

SUBCARPETA CARTULINA CON PESTAÑAS

Subcarpeta con pestaña, ideal para subdividir información en carpetas colgantes. Pestaña escribible. Hendidos para incorporar fástener. Resistente para uso intensivo. Fabricada en cartulina de 250 g/m². Capacidad máxima: 100 hojas. Color amarillo. **La subcarpeta.**



C

A4 210
g/m²

CÓD.	🌱	📦
63272	- 10	6,87€



SUBCARPETA DE CARTULINA CON CLASIFICADOR DIN A4

Clasificador fabricado en cartulina de 210 g/m². Con 6 departamentos y pestaña para acceder más fácilmente a los documentos. Es ideal para subdividir información y clasificar dentro de carpetas colgantes. Formato DIN A4. Juego de 6 subcarpetas en colores surtidos. **El juego.**



D

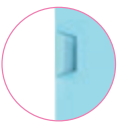

Fº 160
g/m²



CÓD.	REF.	COLOR	🌱	📦
10740	SC41	AZUL	- 25	0,49€
10741	SC42	VERDE	- 25	0,49€

SUBCARPETA CARTULINA PLASTIFICADA FOLIO

Subcarpeta de archivo en cartulina de 160 g/m² acabado plastificado, con uñeros y pestañas para grapar los documentos. Colores intensos. **La subcarpeta.**



E

A4 275
g/m²

CÓD.	COLOR	🌱	📦
155304	AZUL	- 25	1,88€
155307	BLANCO	- 25	1,88€



SUBCARPETA CARTULINA PLASTIFICADA DIN A4

Subcarpeta fabricada en cartulina de 275 g/m² y plastificada para mayor resistencia. Capacidad máxima de 100 hojas. Dispone de 2 solapas enlazables para mantener seguros los documentos. Ideal para presentaciones elegantes. Hendidura en portada para una fácil apertura. Formato DIN A4. **La subcarpeta.**



UNIDAD MÍNIMA DE VENTA



PERMITE APERTURA DE ENVASE



MEDIDAS: ANCHO X ALTO X PROFUNDIDAD

TIPOS Y MEDIDAS DE CARPETAS COLGANTES

Para carpetas con visor superior, tendrá que medir el ancho de los raíles donde la carpeta irá colgada. El visor superior se utiliza en los cajones.

Para carpetas con visor lateral, tendrá que medir la profundidad de los raíles del armario. El visor lateral se utiliza en estanterías.

Si la medida es aproximadamente de 330 mm: carpeta formato DIN A4.

Si la medida es aproximadamente de 365 mm: carpeta tamaño folio.

Si la medida es aproximadamente de 390 mm: carpeta tamaño folio prolongado.

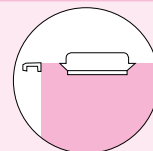
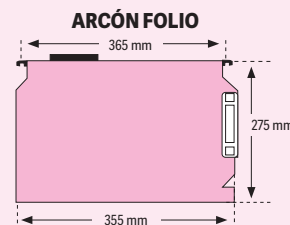
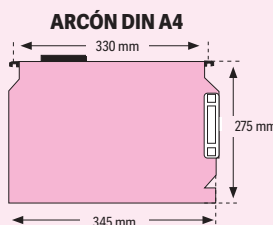
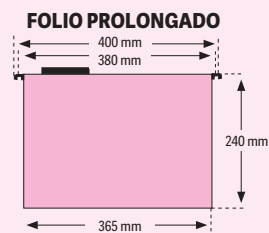
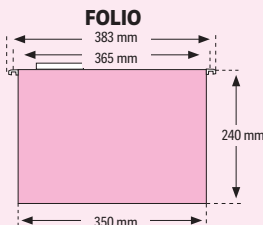
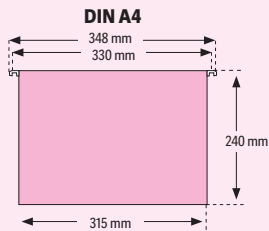

VISOR SUPERIOR
Para cajones y carros de archivo.

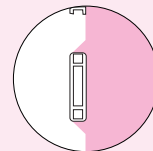

VISOR LATERAL
Para estanterías.

liderpapel **A**



VISOR SUPERIOR, TIRAS INCLUIDAS



CALIDAD PRECIO

gio
by **FILE**

B



240 g/m²



VISOR SUPERIOR, TIRAS INCLUIDAS

CÓD.	REF.	FORMATO	GRAMAJE			
26906	SF02	DIN A4	230 g/m ²	- 10	1,40€	
26905	SF01	FOLIO	180 g/m ²	- 10	1,40€	
26907	SF03	FOLIO PROLONGADO	180 g/m ²	- 1	1,53€	

CARPETA COLGANTE CON VISOR SUPERIOR

Fabricada en cartulina. Con varilla metálica. Incorpora los visores con tiras de cartulina trepada. El tamaño del visor es de 90 mm. Lomo en **V. La carpeta.**

CÓD.	FORMATO			
01361	DIN A4	- 25	1,06€	
01362	FOLIO	- 25	1,06€	
01364	FOLIO PROLONGADO	- 25	1,25€	

CARPETA COLGANTE CON VISOR SUPERIOR

Fabricada en cartulina de 240 g/m². Con varilla de acero. Incorpora los visores con tiras de cartulina trepada. Lomo en **V. La carpeta.**

liderpapel

250 g/m²

C



VISOR SUPERIOR, TIRAS INCLUIDAS

A4

Fº

CÓD.	REF.	COLOR			
42812	SF04	AMARILLO	- 10	1,61€	
42783	SF05	AZUL	- 10	1,61€	
42810	SF06	ROJO	- 10	1,61€	
42811	SF07	VERDE	- 10	1,61€	

CÓD.	REF.	COLOR			
42813	SF09	AZUL	- 10	1,61€	
42814	SF10	ROJO	- 10	1,61€	
42815	SF11	VERDE	- 10	1,61€	

CARPETA COLGANTE CON VISOR SUPERIOR

Fabricada en cartulina Kraft de 250 g/m². Incluye visor con tira de cartulina trepada. Varillas metálicas. Lomo en **V. La carpeta.**



CARPETAS COLGANTES



A

VISOR SUPERIOR



220 g/m²

CÓD.	FORMATO		
62787	DIN A4	- 25	1,13€
62788	FOLIO	- 25	1,18€
63108	FOLIO PROLONGADO	- 25	1,25€

CARPETA COLGANTE CON VISOR SUPERIOR

Fabricada en cartulina kraft de 220 g/m². Incluye visor superior de 290 mm con etiquetas incluidas. Varillas metal flex. Lomo en V. **La carpeta.**



B

VISOR SUPERIOR



230 g/m²

CÓD.	FORMATO		
72498	DIN A4	- 50	0,91€
72499	FOLIO	- 50	0,98€
72500	FOLIO PROLONGADO	- 50	1,03€

CARPETA COLGANTE CON VISOR SUPERIOR

Fabricada en cartulina kraft eco de 230 g/m². Incluye visor superior de 10 mm. Con varilla metal flex. Lomo en V. **La carpeta.**



C

by ELBA

240 g/m²

CÓD.	FORMATO		
79122	DIN A4	- 25	1,45€
79123	FOLIO	- 25	1,68€

CARPETA COLGANTE CON VISOR SUPERIOR

Fabricada en cartulina kraft bicolor de 240 g/m². Incluye visor superior 80 mm y etiquetas. Con varilla metálica. Lomo en U de 30 mm reforzado. Máxima rigidez. **La carpeta.**



VISOR SUPERIOR



D

by ELBA

240 g/m²

CÓD.	FORMATO		
11470	DIN A4	- 25	1,23€
10251	FOLIO	- 25	1,42€

CARPETA COLGANTE CON VISOR LATERAL ARCÓN

Fabricada en cartulina de 240 g/m². Con varilla de acero, incorpora los visores con tiras de cartulina trepada. **La carpeta.**



VISOR LATERAL, TIRAS INCLUIDAS



E

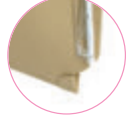

A4 230 g/m²

CÓD.		
72496	- 25	0,96€

CARPETA COLGANTE CON VISOR LATERAL

Fabricada en cartulina kraft eco de 230 g/m². Incluye visor lateral de 14 mm. Con varilla metal flex. Lomo en V. Con 330 mm entre ejes. Sistema de unión por solapa. Formato DIN A4. **La carpeta.**



VISOR LATERAL



F



VISOR LATERAL, TIRAS INCLUIDAS

A4 230 g/m²

CÓD.		
58720	- 25	1,46€

CARPETA COLGANTE CON VISOR LATERAL

Fabricada en cartulina kraft de 230 g/m². Incluye visor lateral. Varillas metal flex. Lomo en U de 20 mm reforzado. Sistema de unión por solapa. Formato DIN A4. **La carpeta.**



G

A4

CÓD.		
155881	- 1	10,53€

CARPETA COLGANTE CLASIFICADORA DIVISOFLEX®

Carpeta con cinco separadores para organizar todo tipo de documentación. Tapa delantera transparente formato DIN A4 con bolsa y hoja índice en blanco. Con etiqueta para realizar marcaciones en el lomo. Tapa posterior en PVC azul. Con cinco divisiones, cada una con separadores y fásteners individuales. Color: azul. **El paquete de 5 unidades.**



VISOR



UNIDAD MÍNIMA DE VENTA



PERMITE APERTURA DE ENVASE



MEDIDAS: ANCHO X ALTO X PROFUNDIDAD

ACCESORIOS PARA CARPETAS COLGANTES



by ELSA

A



CÓD.
153626 - 25 0,30€

VISOR PLÁSTICO CRISTAL RÍGIDO PARA CARPETA COLGANTE

Visor transparente para carpetas colgantes fabricado en plástico. Muy útil y cómodo para nombrar las carpetas según su contenido. Contiene hueco para etiqueta; el otro extremo está cerrado, como tope, para que la tira no se salga. No incluye tira de papel. Medidas: 85 x 15 mm. **El visor.**



B

CÓD.
72520 - 1 10,50€

TIRAS DE PAPEL PARA VISORES CARPETAS COLGANTES

Etiquetas pretroqueladas con bordes en azul, naranja, verde y amarillo. Para carpetas colgantes de visor superior de 80 mm de largo. Personalizables en www.elbaprint.es. Paquetes de 10 hojas de 25 etiquetas. **El paquete de hojas.**



SOPORTES PARA CARPETAS COLGANTES

Q-CONNECT®

C



CÓD. REF.
35518 KF00830 - 1 43,34€

SOPORTE PARA CARPETAS COLGANTES

Soporte metálico de rejilla para carpetas colgantes de tamaño folio prolongado. Con ruedas. Capacidad para 60 carpetas. Color plata. No incluye carpetas. Medidas: 380 x 325 x 300 mm. **El soporte.**

Q-CONNECT®

D

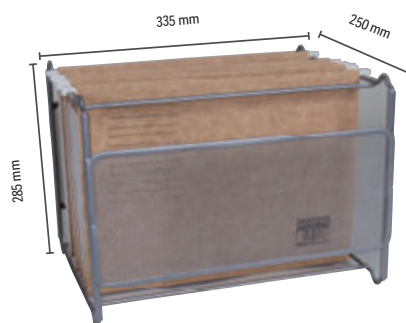

CÓD. REF.
35520 KF00832 - 1 19,45€

SOPORTE PARA CARPETAS COLGANTES

Soporte metálico de rejilla para carpetas colgantes de formato DIN A4. Con capacidad para 50 carpetas. Color plata. No incluye carpetas. Medidas: 335 x 285 x 250 mm. **El soporte.**

Q-CONNECT®

E

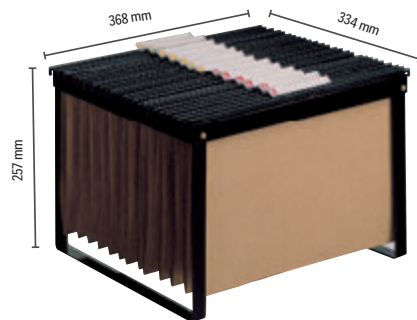

CÓD. REF.
43522 KF15265 - 1 28,21€

SOPORTE PARA CARPETAS COLGANTES

Bastidor de sobremesa fabricado con pletina de hierro, adaptado para formatos folio y DIN A4. Pintado en epoxi. Color negro. Capacidad para 25 carpetas. No incluye carpetas. Medidas: 368 x 257 x 334 mm. **El soporte.**



F



CÓD. COLOR
46720 AZUL - 1 19,46€
46719 GRIS - 1 19,46€
46721 NEGRO - 1 19,46€

SOPORTE PARA CARPETAS COLGANTES

Cajetín de archivo para carpetas colgantes formato DIN A4 visión superior. Inyectado en poliestireno de gran resistencia. Su diseño con asas laterales permite el archivo de 20 carpetas colgantes. No incluye carpetas. Medidas: 365 x 260 x 170 mm. **El soporte.**



G

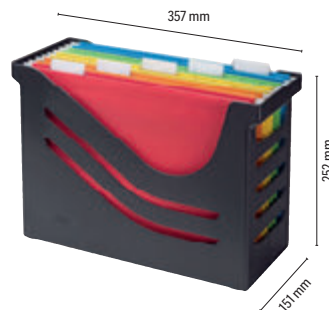

CÓD.
165430 - 1 17,82€

SOPORTE PARA CARPETAS COLGANTES

Soporte de plástico 100% reciclado. Color negro. Medidas: 357 x 252 x 151 mm. **El soporte.**



CARRITOS PARA CARPETAS COLGANTES

Q-CONNECT® **A**

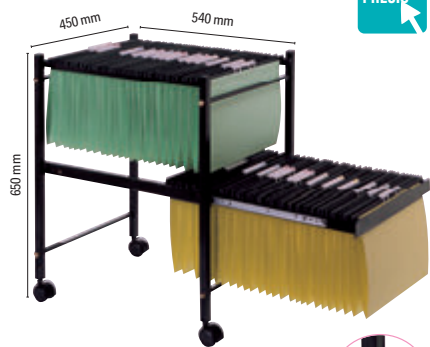

Q-CONNECT® **B**



rocada **C**

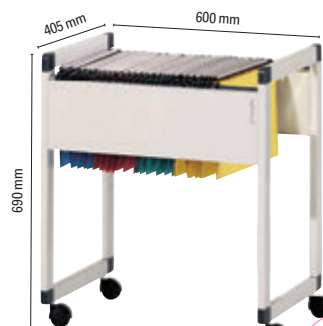

CÓD. REF.
43521 KF15266 - 1 102,80€

Ruedas giratorias

CÓD. REF.
43520 KF15267 - 1 85,87€

Ruedas giratorias

CÓD.
35015 - 1 157,83€

Ruedas giratorias

CARRITO PARA CARPETAS COLGANTES

Carrito con ruedas giratorias para carpetas colgantes con el piso inferior extraíble. Fabricado con tubo de hierro y pasamanos. Capacidad para 100 carpetas tamaño folio. Pintado en epoxi. Color negro. No incluye carpetas. Ruedas giratorias y dos de ellas con freno. Medidas: 450 x 650 x 540 mm. **El carrito.**

CARRITO PARA CARPETAS COLGANTES

Carrito con ruedas giratorias para carpetas colgantes, fabricado con tubo de hierro y pasamanos. Capacidad para 100 carpetas tamaño folio. Incorpora una bandeja inferior metálica para poner cosas. Pintado en epoxi. Color negro. No incluye carpetas. Medidas: 390 x 650 x 540 mm. **El carrito.**

CARRITO PARA CARPETAS COLGANTES

Bastidor regulable para admitir carpetas colgantes de formatos DIN A4, folio y folio prolongado. Robusta estructura metálica con ruedas para su desplazamiento. Capacidad aproximada: 45 carpetas. Color blanco. Medidas: 405 x 690 x 600 mm. **El carrito.**

CAJAS DE ARCHIVO DEFINITIVO

liderpape **D**

325 g/m²

CÓD.	REF.	FORMATO	MEDIDAS (mm)			Precio
15076	DF03	CUARTO	278 x 213 x 105 mm	1	10	0,95€
14309	DF02	FOLIO	365 x 251 x 100 mm	1	10	0,93€
11430	DF21*	FOLIO	365 x 251 x 100 mm	1	10	0,93€
14310	DF01	FOLIO PROLONGADO	388 x 275 x 116 mm	1	10	1,09€
11431	DF22*	FOLIO PROLONGADO	388 x 275 x 116 mm	1	10	1,09€
15372	DF04	LISTADOS DE ORDENADOR	430 x 316 x 116 mm	1	10	1,77€
74866	DF13	DOBLE ANCHO	367 x 251 x 200 mm	1	50	1,77€

*340 g/m²

CAJAS DE ARCHIVO DEFINITIVO CARTÓN ECOUSE

Caja de cartón ondulado blanco 100% reciclado y reciclable. De muy fácil montaje. **La caja.**



BANKERS BOX **E**
by Fellowes.



E



375 g/m²

CÓD.	MEDIDAS			Precio
62770	260 x 374 x 103 mm	-	1	2,26€
62771	260 x 374 x 153 mm	-	1	2,45€

CAJAS DE ARCHIVO DEFINITIVO CARTÓN

Fabricadas en cartón 100% reciclado y 100% reciclable. Muy resistente. Ideal para archivar documentos y archivos formatos DIN A4 y folio. Tapa con cierre por lengüeta para mayor seguridad. Cartón de 375 g/m². **La caja.**

BANKERS BOX **F**
by Fellowes.



F



375 g/m²

20 KILOS

CÓD.
62768 - 1 8,80€

CAJÓN PARA ARCHIVO DEFINITIVO CARTÓN

Archivo muy resistente, para guardar documentos, carpetas y archivo definitivo. Fabricado en cartón 100% reciclado y 100% reciclable. Asa de transporte y zona de etiquetaje. Capacidad para 4 cajas de archivo definitivo de 80 mm, 3 cajas de archivo definitivo de 100 mm u 8 carpetas de anillas. Cartón de 375 g/m². Medidas interiores: 260 x 325 x 375 mm. Medidas: 400 x 340 x 269 mm. **El cajón.**



UNIDAD MÍNIMA DE VENTA



PERMITE APERTURA DE ENVASE



MEDIDAS: ANCHO X ALTO X PROFUNDIDAD

CAJAS DE ARCHIVO DEFINITIVO



A



375 g/m²

20 KILOS

CÓD. 62769 - 1 9,50€

CAJÓN PARA ARCHIVO DEFINITIVO CARTÓN

Archivo muy resistente, con doble capa de cartón en la base y triple capa de cartón en las asas. Fabricado en cartón 100% reciclado y 100% reciclable. Tapa integrada, asa de transporte, zona de etiquetaje y cierre con lengüeta. Capacidad para 6 cajas de archivo definitivo de 80 mm, 5 cajas de archivo definitivo de 100 mm, 7 archivadores de palanca DIN A4 ó 12 carpetas de anillas. Cartón de 375 g/m². Medidas: 560 x 293 x 390 mm. Interior: 545 x 378 x 287 mm. **El cajón.**



450 g/m²

20 KILOS

CÓD. 26677 - 1 9,78€

CAJÓN PARA ARCHIVO DEFINITIVO CARTÓN

Caja contenedor con tapa integrada automontable de gran capacidad, fabricada en cartón con impresión para identificar los documentos. Con asas para facilitar su transporte. Montaje fácil y rápido. Permite guardar 5 cajas de archivo definitivo de 100 mm de lomo. Tamaño folio. Color gris. Cartón de 450 g/m². Medidas: 450 x 345 x 280 mm. Interior: 448 x 343 x 277 mm. **El cajón.**

Q-CONNECT®

C

77400



77401



77402



77403



77404

512 g/m²

25 KILOS

CÓD.	REF.	MONTAJE	CAPACIDAD	MEDIDAS	MEDIDAS INTERIORES	🌱	📦	
77400	KF02007	AUTOMÁTICO	3 CAJAS DIN A4	330 x 390 x 253 mm	327 x 387 x 250 mm	-	1	13,10€
77401	KF21660	MANUAL	3 CAJAS DIN A4	330 x 390 x 253 mm	327 x 387 x 250 mm	-	1	9,10€
77402	KF21663	MANUAL	3 CAJAS DIN A4	377 x 543 x 248 mm	374 x 540 x 245 mm	-	1	21,46€
77403	KF21738	AUTOMÁTICO	4 CAJAS FOLIO	298 x 386 x 433 mm	295 x 383 x 430 mm	-	1	14,99€
77404	KF22349	AUTOMÁTICO	1 CAJA FOLIO	258 x 362 x 103 mm	255 x 360 x 100 mm	-	1	2,89€

CAJÓN PARA ARCHIVO DEFINITIVO CARTÓN

Contenedor de cartón para archivo definitivo. Gran resistencia gracias a su doble capa en los extremos. Abertura superior. Montaje fácil y rápido. Automático: se forma la caja solo presionando los vértices. Manual: montaje con una sencilla manipulación. Color blanco. Cartón de 512 g/m². **El cajón.**

liderpape

D

CÓD.	REF.	COLOR	TAMAÑO	MEDIDAS	🌱	📦	
17303	DF05	■ AZUL	FOLIO	260 x 360 x 100 mm	1	5	4,68€
16447	DF06	□ BLANCO	FOLIO	260 x 360 x 100 mm	1	5	4,68€
16642	DF08	■ MARRÓN	FOLIO	260 x 360 x 100 mm	1	5	4,68€
16445	DF09	■ NEGRO	FOLIO	260 x 360 x 100 mm	1	5	4,68€
16641	DF10	■ ROJO	FOLIO	260 x 360 x 100 mm	-	1	4,68€
17302	DF11	■ VERDE	FOLIO	260 x 360 x 100 mm	1	5	4,68€
11351	DF14	■ AZUL	FOLIO PROLONGADO	275 x 387 x 105 mm	-	1	5,75€
11352	DF15	□ BLANCO	FOLIO PROLONGADO	275 x 387 x 105 mm	1	5	5,75€
11353	DF16	■ GRIS	FOLIO PROLONGADO	275 x 387 x 105 mm	1	5	5,75€
11354	DF17	■ MARRÓN	FOLIO PROLONGADO	275 x 387 x 105 mm	1	5	5,75€
11355	DF18	■ NEGRO	FOLIO PROLONGADO	275 x 387 x 105 mm	1	5	5,75€
11356	DF19	■ ROJO	FOLIO PROLONGADO	275 x 387 x 105 mm	1	5	5,75€
11357	DF20	■ VERDE	FOLIO PROLONGADO	275 x 387 x 105 mm	1	5	5,75€

CAJAS DE ARCHIVO DEFINITIVO POLIPROPILENO

Archivo definitivo fabricado en polipropileno corrugado de 3 mm de espesor, de gran resistencia a la humedad y al agua, de gran durabilidad y fácil montaje. Tamaños folio y folio prolongado. **El archivo.**



CAJAS DE ARCHIVO DEFINITIVO



A

515 g/m²

30 KILOS



CÓD.	COLOR	FORMATO	MEDIDAS	MEDIDAS INTERIORES		
78290	<input type="checkbox"/> BLANCO	DIN A4	335 x 292 x 404 mm	333 x 285 x 390 mm	-	1
78289	<input type="checkbox"/> GRIS	DIN A4	335 x 292 x 404 mm	333 x 285 x 390 mm	-	1
78288	<input type="checkbox"/> BLANCO	FOLIO	387 x 294 x 445 mm	380 x 287 x 430 mm	-	1
78287	<input type="checkbox"/> GRIS	FOLIO	387 x 294 x 445 mm	380 x 287 x 430 mm	-	1

CAJÓN PARA ARCHIVO DEFINITIVO CARTÓN

Contenedor fabricado en cartón 100% reciclado un 50% más resistente, con doble grosor en paredes y base. Montaje automático Fastfold™. Apilable en altura hasta 4 cajas. 100 % reciclable. Capacidad para 4 cajas de archivo definitivo. Cartón de 515 g/m². **El cajón.**



B

240 g/m²

CÓD.
43606 1 100 2,59€

BOLSA ARCHIVO DEFINITIVO KRAFT

Fabricado en papel Kraft bicolor de 240 g/m² con cintas de cierre. Tamaño folio. Medidas: 350 x 250 x 80 mm. **La bolsa archivo.**



ÁLBUM DE FOTOS



C



CÓD.	REF.	COLOR		
166684	F001	<input checked="" type="checkbox"/> AZUL	-	1
166685	F002	<input checked="" type="checkbox"/> MARRÓN	-	1

ÁLBUM DE FOTOS

Clásico álbum de fotos para todos tus momentos y mejores recuerdos. Cómodo y versátil, con anillas que permiten más capacidad de hojas. Contiene 20 hojas autoadhesivas en cartón blanco y lámina protectora de PVC. Medidas: 325 x 270 mm. **El álbum.**



D



CÓD.	REF.		
166686	F003	-	1

ÁLBUM DE FOTOS

Clásico álbum de fotos para todos tus momentos y mejores recuerdos. Cómodo y versátil, con anillas que permiten más capacidad de hojas. Contiene 20 hojas autoadhesivas en cartón blanco y lámina protectora de PVC. Medidas: 325 x 270 mm. **El álbum.**

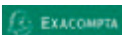

E



CÓD.	CANTIDAD	MEDIDAS		
167236	50 PÁGINAS	320 x 220 mm	-	1
167237	60 PÁGINAS	290 x 320 mm	-	1

ÁLBUM DE FOTOS ELLIPSE

Álbum en formato práctico y atractivo para fotos de 10 x 15 cm. La cubierta está fabricada con papel efecto PU de alta calidad, muy agradable al tacto y con una excelente resistencia a los golpes y durabilidad en el tiempo. Las páginas interiores del álbum son de cartulina blanca de 250 g/m². Con su papel de alta calidad, este álbum permite una excelente conservación de las fotografías. Altamente ecológico se fabrica al 100% en Francia. Color rosa con adorno de espiral metalizada. **El álbum.**

HOJAS ÁLBUM DE FOTOS



F



A4

CÓD.	REF.		
74259	HJ01	-	20

HOJA ADHESIVA PARA ÁLBUM DE FOTOS

Hojas autoadhesivas para álbum de fotos de 4 anillas. Cartón blanco y lámina protectora de PVC. Formato DIN A4. **El paquete de 20 hojas.**

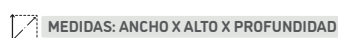

PORTAFIRMAS



A

Fº



B

250 x 335 mm



CÓD. 31283 - 1 16,53€

PORTAFIRMAS PLÁSTICO

Plástico PVC gofrado de alta calidad. Exterior color negro. Interior con Wire-O. 20 departamentos. Cartulina con escalerilla color rojo. Tamaño folio. **El portafirmas.**

CÓD.	COLOR	Nº DEPARTAMENTOS	ECO	TOP	PRECIO
17419	NEGRO	12	-	1	45,75€
22848	NEGRO	18	-	1	56,67€
22849	ROJO	18	-	1	56,67€

PORTAFIRMAS PLÁSTICO

Portafirmas extra con materiales acabados en símil piel y portada acolchada. Con lomo tipo fuelle. Con compartidos de doble cartulina reforzada y escalonada. Con visor en portada. Medidas: 250 x 335 mm. **El portafirmas.**

CARPETAS COMANDAS/PORTAMENÚS



C



CÓD. 18013 REF. DT08 - 1 4,43€

CARPETA PORTACOMANDAS

Portanotas fabricada en cartón forrado en plástico soldado. Para talonario de camarero. Con tapa, pinza, bolsillo interior y presilla portabolígrafo. Contiene bolígrafo y talonario camarero. Medidas: 105 x 155 mm. **El portacomandas.**



D

A5



CÓD. 37686 REF. PM02 FUNDAS 3 - 1 5,43€

CARPETA PORTAMENÚS

Ideal para establecimientos de hostelería. Fabricada en PVC con lomo de plástico rígido. Disponible en varios formatos y cantidad de páginas internas. Muy resistentes y fáciles de limpiar. **El portamenús.**



E



CÓD.	REF.	FORMATO	MEDIDAS	ECO	TOP	PRECIO
300008	PM05	DIN A5	165 x 235 mm	-	1	15,05€
300007	PM04	DIN A4	225 x 320 mm	-	1	18,12€

CARPETA PORTAMENÚS

Carpeta ideal como portamenús para establecimientos de hostelería. Resistente y fácil de limpiar. Con 4 fundas. **El portamenús.**



F

A4



CÓD. 300009 REF. PM06 - 1 16,83€

CARPETA PORTAMENÚS

Carpeta ideal como portamenús para establecimientos de hostelería. Resistente y fácil de limpiar. Con sujeción en las esquinas de las dos caras interiores. Formato DIN A4. Medidas: 225 x 320 mm. **El portamenús.**

LIBRO DE RESERVAS



G

A4

80



CÓD. 81075 REF. LR01 - 1 7,60€

LIBRO DE RESERVAS

Tapa forrada en cartón de 1,5 mm de espesor. Papel estucado brillo de 115 g/m². Ideal para todo tipo de establecimientos que requieran de cita previa o reserva. Tapa dura. Espiral. 80 hojas. Formato DIN A4. Medidas: 210 x 297 mm. **El libro de reservas.**

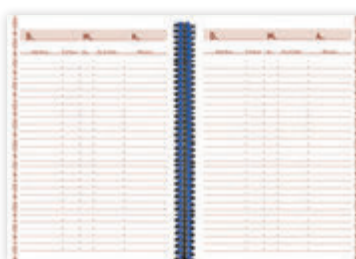

LIBRO DE RESERVAS

liderpape

NEW

A

A4 752



CÓD. 163865 - 1 45,53€

LIBRO DE RESERVAS

Libro de reservas 2024 con diseño dos páginas día y 752 páginas. Ideal para todo tipo de establecimientos que requieran de cita previa o reserva. Formato DIN A4. **El libro de reservas.**

PORTANOTAS

Q-CONNECT

B

A4 3mm



CÓD.	REF.	COLOR		
26152	KF01301	AZUL	- 1	4,50€
26151	KF01300	NEGRO	- 1	4,50€
26153	KF01302	ROJO	- 1	4,50€
26154	KF01303	VERDE	- 1	4,50€

CARPETA PLÁSTICO CON PINZA

Portanotas de cartón forrado en plástico soldado. Con tapa, bolsillo transparente en su interior, presilla portabolígrafo y pinza de gran resistencia para una perfecta sujeción del papel. Formato DIN A4. **La carpeta.**

liderpape

C

Fº 3mm



PINZA SUPERIOR

CÓD.	REF.	COLOR		
24967	MS03	AZUL	- 1	8,52€
24969	MS04	NEGRO	- 1	8,52€

PINZA INTERIOR LATERAL

CÓD.	REF.	COLOR		
29667	MS02	NEGRO	- 1	8,52€

CARPETA PLÁSTICO CON PINZA

Portanotas de cartón forrado en plástico soldado. Con tapa y pinza disponible en la parte superior o interior lateral, con pinza de gran resistencia. Tamaño folio. **La carpeta.**

EXACOMPTA

D

A4



TOP

CÓD. 156020 - 1 15,14€

PORTANOTAS PLÁSTICO CON PINZA

Carpeta con clip y con tapa pensada para un uso intensivo. Goma lateral interior para asegurar el contenido y poder transportarlo. Clip en metal y soporte para sujetar un bolígrafo. Bolsillo interior transparente para colocar documentos formato DIN A4. Color negro. **La carpeta.**

SAIRO

ECO

E

4mm



CÓD.	FORMATO		
31287	CUARTO	- 1	7,59€
31291	DIN A4	- 1	10,90€

CARPETA PLÁSTICO CON PINZA

Carpeta con pinza. Fabricada en cartón forrado en plástico soldado, interior y exteriormente. Mecanismo niquelado. Color negro. **La carpeta.**



UNIDAD MÍNIMA DE VENTA



PERMITE APERTURA DE ENVASE



MEDIDAS: ANCHO X ALTO X PROFUNDIDAD



A

F^o



CÓD.	COLOR			
150248	AZUL	-	1	10,77€
150249	NEGRO	-	1	10,77€

PORTANOTAS PVC FOLIO

Fabricado en cartón forrado en PVC. Con pinza metálica. Tamaño folio. **El portanotas.**

Q-CONNECT®

B

A4

2mm



CÓD.	REF.			
77878	KF01297	-	1	3,41€

PORTANOTAS PVC DIN A4

Fabricado en cartón forrado en plástico soldado. Con presilla portafolios metálica de gran resistencia para una perfecta sujeción del papel. Con presilla portabolígrafos. Para DIN A4 y folio. Color azul. Medidas: 220 x 310 mm. **El portanotas.**

Q-CONNECT®

C

4mm

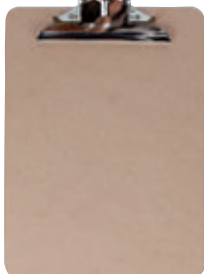

CÓD.	REF.	FORMATO		
26147	KF01304	DIN A4	-	4,72€
300021	KF11208	DIN A3	-	5,60€

PORTANOTAS CARTÓN

Fabricado en cartón extraduro, con pinza metálica de 150 mm. Superficie lisa que facilita la escritura. Color marrón. Formato DIN A4 y DIN A3. **El portanotas.**

Q-CONNECT®

D

A4

2mm



CÓD.	REF.			
155770	KF05595	-	1	13,57€

PORTANOTAS METÁLICO

Fabricado en metal extraduro, con pinza metálica de 150 mm de gran resistencia para una perfecta sujeción del papel. Superficie lisa que facilita la escritura. Color gris metálico. Formato DIN A4. **El portanotas.**

Q-CONNECT®

E

A4

4mm



CÓD.	REF.			
37683	KF03301	-	1	6,03€

PORTANOTAS POLIPROPILENO DIN A4

Fabricado en plástico extraduro, con pinza metálica. Superficie lisa para proporcionar una fácil escritura sobre el papel. Color transparente. Formato DIN A4. **El portanotas.**

Q-CONNECT®

F

A4

4mm



CÓD.	REF.			
37682	KF03300	-	1	5,11€

PORTANOTAS POLIPROPILENO DIN A4

Fabricado en polipropileno, con pinza metálica. Color negro. Formato DIN A4. **El portanotas.**

Q-CONNECT®

G

A4

2,5mm



CÓD.	REF.	COLOR		
155960	KF11245	BLANCO	-	5,39€
155961	KF11247	CELESTE	-	5,39€
155962	KF11244	ROJO	-	5,39€
155963	KF11246	VERDE	-	5,39€

PORTANOTAS PLÁSTICO DIN A4

Fabricado en plástico rígido, con presilla metálica de gran resistencia para una perfecta sujeción del papel. Superficie lisa para facilitar la escritura. Colores vivos. Formato DIN A4. **El portanotas.**

Q-CONNECT®

H

A4

3mm

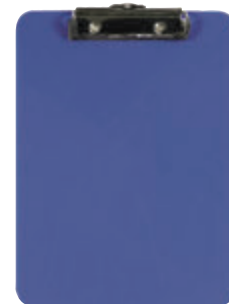

CÓD.	REF.			
77879	KF21625	-	1	8,86€

PORTANOTAS POLIPROPILENO DIN A4

Fabricado en plástico rígido, con presilla metálica de gran resistencia para una perfecta sujeción del papel. Superficie lisa para facilitar la escritura. Color azul. Formato DIN A4. **El portanotas.**



FICHEROS DE CAJONES DE SOBREMESA

Q-CONNECT® **A**



CALIDAD
PRECIO

CÓD.	REF.	COLOR			
49301	KF18421	AZUL	- 1		51,26€
49300	KF18422	MANDARINA	- 1		51,26€
75225	KF18413	ROSA	- 1		51,26€
49299	KF18423	VERDE	- 1		51,26€

FICHERO DE CAJONES DE SOBREMESA DE PLÁSTICO

Módulo de 5 cajones traslúcidos con tope de seguridad y suave deslizamiento. Fabricado en poliestireno de gran calidad y resistencia. Apilamiento perfecto y estable, con la simple colocación de un módulo de cajones sobre otro. Válido para formatos DIN A4, folio y subcarpetas. Se entrega montado, listo para utilizar. Carcasa color cristal y cajones colores traslúcidos. Fabricado en España. Medidas interiores cajones: 323 x 234 x 38 mm. Medidas exteriores: 340 x 270 x 260 mm. **El fichero.**

Q-CONNECT®

B



COLORES CLÁSICOS

CÓD.	REF.	COLOR			
163507	KF11529	AZUL	- 1		61,42€
163508	KF11530	BLANCO	- 1		61,42€
163509	KF11531	NEGRO	- 1		61,42€
163510	KF11532	ROJO	- 1		61,42€



COLORES PASTEL

CÓD.	REF.	COLOR			
163511	KF11533	AZUL	- 1		61,42€
163512	KF11534	LAVANDA	- 1		61,42€
163513	KF11535	ROSA	- 1		61,42€
163514	KF11536	VERDE	- 1		61,42€

FICHERO DE CAJONES DE SOBREMESA DE PLÁSTICO

Módulos de sobremesa sostenibles con carcasa gris y 5 cajones en una gama de colores pastel y opacos. Fabricado con materias primas 100% recicladas y reciclables. Certificadas según la normativa europea EUCERPLAST. Apilables con la simple colocación de un módulo sobre otro. Cajones con tope de seguridad y suave deslizamiento. Válido para formatos DIN A4, folio y subcarpetas. Medidas interiores cajones: 323 x 234 x 38 mm. Medidas: 340 x 270 x 260 mm. **El fichero.**

Q-CONNECT®

C



CALIDAD
PRECIO

CÓD.	REF.	COLOR			
163908	KF16944	AZUL	- 1		66,83€
163909	KF16945	GRIS	- 1		66,83€

FICHERO DE CAJONES DE SOBREMESA DE PLÁSTICO

Módulo de sobremesa con carcasa gris y 6 cajones. Fabricado en poliestireno de gran calidad y resistencia. Apilable. Cajones con tope de seguridad y suave deslizamiento. Válido para formatos DIN A4, folio y subcarpetas. Incluye bandeja organizadora con 4 compartimentos en la parte superior para tener siempre a mano los accesorios de oficina. Medidas: 350 x 255 x 280 mm. **El fichero.**

Esselte

D



CÓD.	COLOR			
153832	AZUL	- 1		42,26€
164647	LAVANDA	- 1		42,26€
153833	VERDE	- 1		42,26€

FICHERO DE CAJONES DE SOBREMESA DE PLÁSTICO

Fichero de plástico de cuatro cajones para documentos DIN A4. Dos cajones pequeños y 2 grandes de mayor capacidad. Con tirador integrado, espacio para etiquetar e identificar el contenido y pies de goma antideslizantes. Medidas: 245 x 285 x 365 mm. **El fichero.**



UNIDAD MÍNIMA DE VENTA



PERMITE APERTURA DE ENVASE



MEDIDAS: ANCHO X ALTO X PROFUNDIDAD

FICHEROS DE CAJONES DE SOBREMESA

Q-CONNECT®

A

CÓD.	REF.	COLOR	CAJONES			
43588	KF18424	AZUL	5	-	1	64,38€
43589	KF18427	GRIS	5	-	1	64,38€
43581	KF18431	AZUL	6	-	1	64,35€
43582	KF18434	GRIS	6	-	1	64,35€



FICHERO DE CAJONES DE SOBREMESA DE PLÁSTICO

Módulos de cajones sostenibles apilables. Fabricado con materias primas 100% recicladas y reciclables. Certificadas según la normativa europea EUCERPLAST. Cajones con suave deslizamiento y tope de seguridad para evitar que se caigan al abrirlos. Acepta documentos de hasta 270 x 320 mm. Incluye bandeja organizadora en la parte superior para tener siempre a mano los accesorios de oficina. Su diseño ergonómico y funcional facilita un apilamiento muy estable con la simple colocación de un módulo sobre otro. Medidas: 305 x 215 x 370 mm. **El fichero.**

LEITZ®

B

CÓD.			
169275	-	1	113,55€

FICHERO DE CAJONES DE SOBREMESA RECYCLE

Atractivo buc de cajones de calidad superior fabricado con un mínimo del 90% de plástico reciclado posconsumo apto para DIN A4+ en un llamativo y elegante acabado mate. Clima neutro gracias a la reducción y compensación de CO₂, 100% reciclable y con certificación medioambiental Blue Angel. Está hecho para durar. Medidas: 287 x 270 x 363 mm. **El fichero.**



EXACOMPTA

C



	CÓD.	FORMATO	CAJONES	MEDIDAS			
1	156053	DIN A4+ HORIZONTAL	5	355 x 270 x 271 mm	-	1	75,58€
2	156054	DIN A4+ VERTICAL	5	278 x 347 x 271 mm	-	1	75,58€
3	156056	DIN A4+	5	350 x 320 x 288 mm	-	1	112,59€
4	153689	DIN A4+	6	270 x 271 x 355 mm	-	1	75,42€

FICHERO DE CAJONES DE SOBREMESA PLÁSTICO

Clasificador individual de cajones para DIN A4+. Superponible. Deslizamiento perfecto de los cajones, con un stop de seguridad y portaetiquetas con etiquetas suministradas. Color negro con cajones arlequín, cada cajón tiene un color diferente que lo hace más moderno y permite identificar con más facilidad los documentos. **El fichero.**

EXACOMPTA

D



CÓD.	CAJONES			
167231	6	-	1	90,47€
167233	11	-	1	75,57€

FICHEROS DE CAJONES DE SOBREMESA BOX MULTI BEE

Fabricado en plástico reciclado posconsumo. Con certificación Blue Angel. La caja está diseñada como un bloque único, por lo que es más resistente, ultrarrígida y duradera. Se puede apilar gracias a los 4 relieves que garantizan la estabilidad de las cajas. Los cajones son agradables de usar, deslizantes y silenciosos, equipados con un tope de seguridad. Están equipados con un portaetiquetas para identificar cada compartimento. Tiene una garantía de 25 años y es respetuoso con el medioambiente. **El fichero.**

cep

E

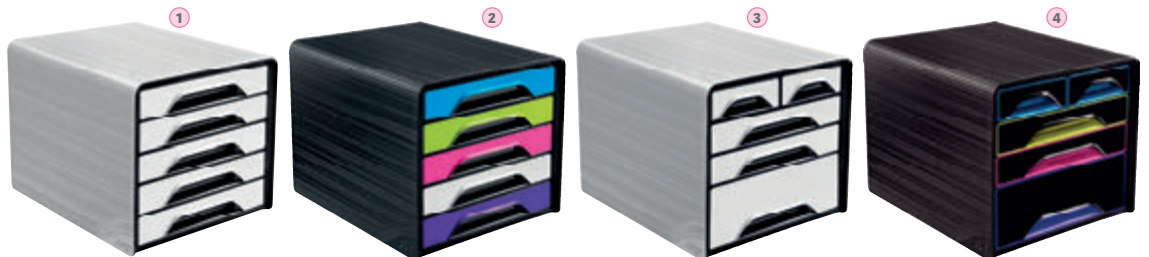

	CÓD.	COLOR	MODELO			
1	150850	BLANCO-NEGRO	5 CAJONES IGUALES	-	1	73,29€
2	150852	NEGRO-MULTICOLOR	5 CAJONES IGUALES	-	1	73,29€
3	150856	BLANCO-NEGRO	5 CAJONES MIXTOS	-	1	95,24€
4	150858	NEGRO-MULTICOLOR	5 CAJONES MIXTOS	-	1	95,24€

FICHERO DE CAJONES DE SOBREMESA PLÁSTICO

Fichero muy resistente. Acabado con textura en relieve, contemporáneo y refinado. 5 cajones con asas ergonómicas y un agujero de agarre para facilitar la entrada del contenido. Indicado para carpetas de hasta formato 24 x 32 cm. Con almohadillas antideslizantes y etiquetas de indicación. Capacidad útil de un cajón: 322 x 244 x 40 mm. **El fichero.**



FICHEROS DE CAJONES DE SOBREMESA

DURABLE

A

CÓD.	CAJONES			
78327	5	-	1	103,90€
78329	7	-	1	117,22€
78328	10	-	1	129,65€

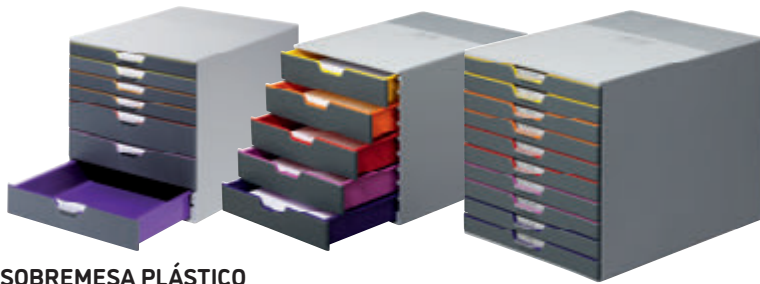

FICHERO DE CAJONES DE SOBREMESA PLÁSTICO

Módulo de cajones fabricado en plástico con perfiles de color que facilitan la organización cuando está cerrado. Apilable sobre apoyos de goma. Cajones de fácil extracción con cierre de seguridad. Con etiquetas imprimibles. Para documentos formato DIN A4, C4, folio y carta. Sistema de organización y clasificación resistente y fácil de ensamblar. La unión de los módulos entre sí mediante clips permite la construcción de todo tipo de estructuras tanto en vertical como en horizontal. Medidas: 282 x 292 x 356 mm. **El fichero.**

Yarchivo
2000

B



Sistema de organización y clasificación resistente y fácil de ensamblar. La unión de los módulos entre sí mediante clips permite la construcción de todo tipo de estructuras tanto en vertical como en horizontal.

* Medidas en mm (ancho x alto x fondo).

* Medidas interiores cajones y bandejas:

- Pequeños: 322 x 265 x 22 mm.
- Medianos: 322 x 265 x 52 mm.
- Grandes: 322 x 265 x 82 mm.

* Colores: todas las referencias son en color gris, tanto la carcasa como los cajones y/o bandejas.

ECO

TOP

CÓD.	CAJONES	MEDIDAS			
49305	1* (CAPACIDAD 25 CARPETAS COLGANTES)	303 x 474 x 356 mm	-	1	148,46€
49303	3 (82 mm)	303 x 316 x 356 mm	-	1	103,01€
49304	5 (4 DE 52 mm-1 DE 22 mm)	303 x 316 x 356 mm	-	1	107,15€
46725	6 (5 DE 52 mm-1 DE 22 mm)	362 x 316 x 356 mm	-	1	103,61€
46723	9 (22 mm)	303 x 316 x 356 mm	-	1	109,35€
46724	11 (22 mm)	362 x 316 x 356 mm	-	1	129,90€

*Con cerradura. Para 25 carpetas colgantes (no incluidas).

FICHERO DE CAJONES DE SOBREMESA DE PLÁSTICO

Módulo sostenible Archisystem carpetero con cerradura. Fabricado en poliestireno 100% reciclado y reciclable, certificado según la normativa europea EUCERPLAST que garantiza la procedencia y el origen. Válido para carpetas colgantes tamaño DIN A4 y folio. Capacidad máxima: 25 carpetas colgantes (no incluidas). Estructura reutilizable y ampliable vertical y horizontalmente. Robusto y fácil de ensamblar con clips de sujeción incluidos. Posibilidad de incorporar bases metálicas con ruedas y freno para su fácil desplazamiento. Cajón con tope de seguridad y tarjetero identificador de 64 x 24 mm. Cajón con tope de seguridad y tarjetero identificador de 64 x 24 mm. Color gris. Fabricado en España. **El fichero.**

Yarchivo
2000

C

CÓD.			
75226	-	1	58,24€

FICHERO DE CAJONES DE SOBREMESA DE PLÁSTICO

Módulo de 5 cajones. Carcasa: color cristal translúcido. Medidas interiores de cajones: 234 x 38 x 323 mm. Apilamiento perfecto con la simple colocación de un módulo de cajones sobre otro. Cajones con tope de seguridad y suave deslizamiento. Válidos para formatos DIN A4, folio y subcarpetas. Color transparente. Medidas: 270 x 340 x 260 mm. **El fichero.**



UNIDAD MÍNIMA DE VENTA



PERMITE APERTURA DE ENVASE



MEDIDAS: ANCHO X ALTO X PROFUNDIDAD

BANDEJAS DE SOBREMESA

Q-CONNECT®

A

COLORES OPACOS

CÓD.	REF.	COLOR			
36179	KF04191	AZUL	1	6	3,00€
156690	KF17248	BLANCO	1	6	3,00€
156693	KF17251	CORAL	1	6	3,00€
36181	KF04194	GRIS	1	6	3,00€
156692	KF17250	LAVANDA	1	6	3,00€
36177	KF04189	NEGRO	1	6	3,00€
36178	KF04190	ROJO	1	6	3,00€
156691	KF17249	TURQUESA	1	6	3,00€
36180	KF04192	VERDE	-	1	3,00€

COLORES TRANSLÚCIDOS

CÓD.	REF.	COLOR			
36184	KF04197	AZUL	1	6	3,00€
36189	KF04202	AZUL CLARO	1	6	3,00€
36186	KF04199	GRIS OSCURO	1	6	3,00€
36188	KF04201	NARANJA	1	6	3,00€
36183	KF04196	ROJO	1	6	3,00€
36182	KF04195	TRANSPARENTE	-	1	3,00€
36187	KF04200	TURQUESA	1	6	3,00€
36185	KF04198	VERDE	1	6	3,00€

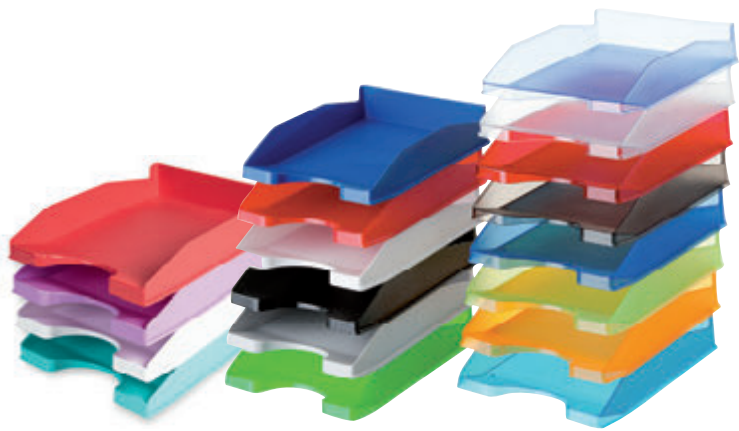

CALIDAD
PRECIO

BANDEJA DE SOBREMESA DE PLÁSTICO. APILABLE

Fabricada en plástico de alta resistencia, para archivar y clasificar documentos. Disponible en colores opacos y transparentes. Hendidura frontal para un fácil acceso. 1600 micras. Medidas: 240 x 70 x 340 mm. **La bandeja.**

liderpape

B



NEW



CÓD.	REF.			
166251	BP16	-	1	2,86€

BANDEJA DE SOBREMESA ECOUSE

Fabricada en plástico 100% reciclado de alta resistencia, para archivar y clasificar documentos. Respetuosa con el medioambiente. Hendidura frontal para un fácil acceso. Color negro. Medidas: 240 x 70 x 340 mm. **La bandeja.**

LEITZ

C



CÓD.	COLOR			
169268	AZUL	-	1	7,94€
169270	NEGRO	-	1	7,94€
169267	ROJO	-	1	7,94€
169269	VERDE	-	1	7,94€

BANDEJA DE SOBREMESA RECYCLE

Atractiva bandeja portadocumentos de primera calidad fabricada con un 98% de plástico reciclado posconsumo, apta para DIN A4. Climáticamente neutro gracias a la reducción y compensación de CO₂, 100% reciclable y con certificación medioambiental Blue Angel. Bandeja robusta de papelería ecológica, moderna y contemporánea. Formato vertical. Medidas: 255 x 70 x 357 mm. **La bandeja.**

ECO

NEW

EXACOMPTA

D



CÓD.			
167234	-	1	31,27€

SET DE 4 BANDEJAS BEE BLUE

Bandeja de plástico reciclado posconsumo con la certificación Blue Angel. Es resistente y estable. Capacidad de 500 hojas de papel. Pueden apilarse verticalmente o en escalera y es modular, compatible con muchos modelos existentes. Portaetiquetas para facilitar la identificación de los documentos. Respetuosa con el medioambiente, está fabricada en plástico reciclado procedente de residuos domésticos. 25 años de garantía. Colores surtidos. Formato DIN A4+. Medidas: 346 x 254 x 243 mm. **El set.**

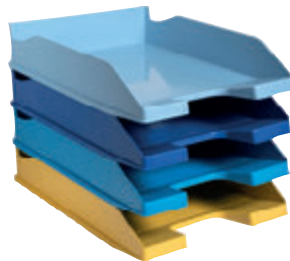

ECO
NEW

Esselte

E



CÓD.			
164631	-	1	4,22€

BANDEJA DE SOBREMESA DE PLÁSTICO. APILABLE

Fabricada en poliestireno. Color lavanda. Medidas: 254 x 61 x 350 mm. **La bandeja.**

LEITZ

F

CÓD.	COLOR			
160241	AMARILLO	-	1	12,42€
160242	AZUL	-	1	12,42€
160243	GRIS	-	1	12,42€

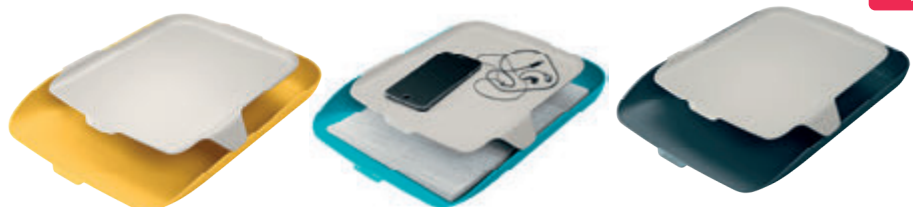

NEW

BANDEJAS DE SOBREMESA COSY

Robusta bandeja portadocumentos de gran capacidad y máxima calidad. El material plástico resistente con una amplia apertura frontal asegura que se pueda acceder fácilmente al contenido incluso cuando está apilado. Diseño minimalista ergonómico fácil de manejar. Colores opacos. Medidas: 274 x 391 x 62 mm. **La bandeja.**



BANDEJAS DE SOBREMESA

cep **A**



CÓD.	COLOR			
57165	■ NEGRO	-	1	13,11€
72209	□ TRANSPARENTE	-	1	13,11€

BANDEJA DE SOBREMESA DE PLÁSTICO. APILABLE MAXI

Fabricada en poliestireno. Bandeja muy amplia para los listados y documentos de gran tamaño. Elegante, práctica y muy robusta, sus dos asas le permiten mover la bandeja con mucha facilidad. Apilable. Para documentos DIN A4 y hasta 24 x 32 cm. Medidas: 270 x 115 x 386 mm. **La bandeja.**

cep **B**

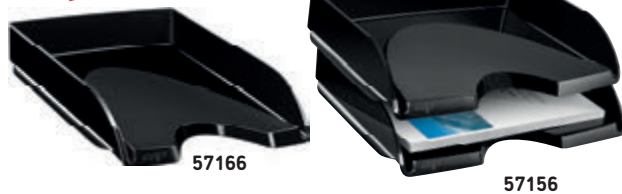

CÓD.	ABERTURA	MEDIDAS		
57166	VERTICAL	257 x 66 x 348 mm	-	1 4,79€
57156	HORIZONTAL	260 x 69 x 351 mm	-	1 10,46€

BANDEJA DE SOBREMESA DE PLÁSTICO. APILABLE

Fabricada en poliestireno. Muy práctico, con una gran abertura en el frente, que le permitirá fácilmente organizar, recuperar y manipular su contenido. Para documentos de hasta 240 x 320 mm. Las bandejas se pueden apilar verticalmente o de forma escalonada. Apilable. Color negro. **La bandeja.**

cep **C**



CÓD.			
72208	-	1	4,79€

BANDEJA DE SOBREMESA DE PLÁSTICO. APILABLE

Fabricada en poliestireno. Bandeja muy amplia, lo que permite acceder al contenido con mucha facilidad. Apilable. Para documentos de hasta 240 x 320 mm. Color transparente. Medidas: 257 x 66 x 348 mm. **La bandeja.**

cep **D**



CÓD.			
57174	-	1	21,58€

BANDEJA DE SOBREMESA DE PLÁSTICO. APILABLE

Fabricada en poliestireno. La primera en dos colores: translúcida con bordes en azul. Una bandeja elegante con un estilo sobrio, acabado espejo. Apilable. Para documentos de hasta 240 x 320 mm. Medidas: 270 x 61 x 370 mm. **La bandeja.**

cep **E**

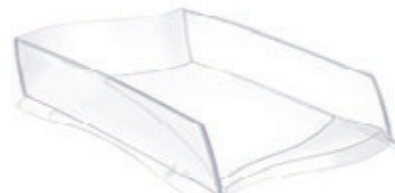

CÓD.			
57167	-	1	10,78€

BANDEJA DE SOBREMESA DE PLÁSTICO. APILABLE ELLYPSE

Fabricada en poliestireno. Muy práctica, con una gran abertura en el frente, que le permitirá fácilmente organizar, recuperar y manipular su contenido. Para documentos de hasta de 240 x 320 mm. Capacidad hasta 500 hojas. Las bandejas se pueden apilar verticalmente o de forma escalonada. Apilable. Color blanco. Medidas: 275 x 82 x 380 mm. **La bandeja.**

cep **F**



CÓD.	COLOR			
63187	■ AZUL	-	1	6,07€
63188	□ BLANCO	-	1	6,07€
63189	■ ROSA	-	1	6,07€
63190	■ VERDE	-	1	6,07€

BANDEJA DE SOBREMESA DE PLÁSTICO. APILABLE

Fabricada en poliestireno de alto impacto reciclable. Diseño contemporáneo, adecuado para todas las oficinas de todos los estilos. Amplia hendidura frontal para un fácil acceso. Apilable. Para documentos de hasta 240 x 320 mm. Medidas: 257 x 66 x 348 mm. **La bandeja.**

cep **G**



CÓD.	COLOR			
75944	■ AZUL	-	1	18,15€
75947	□ BLANCO	-	1	18,15€
75948	■ ROSA	-	1	18,15€
75945	■ VERDE	-	1	18,15€

BANDEJA DE SOBREMESA DE PLÁSTICO. APILABLE

Fabricada en poliestireno reciclable. De gran capacidad, ideal para grandes documentos y listados. Elegante, práctica y muy robusta. Con 2 asas laterales para mover la bandeja con mayor facilidad. Gran abertura en la parte delantera. Apilable. Medidas: 270 x 115 x 386 mm. **La bandeja.**



UNIDAD MÍNIMA DE VENTA



PERMITE APERTURA DE ENVASE



MEDIDAS: ANCHO X ALTO X PROFUNDIDAD



DURABLE

A

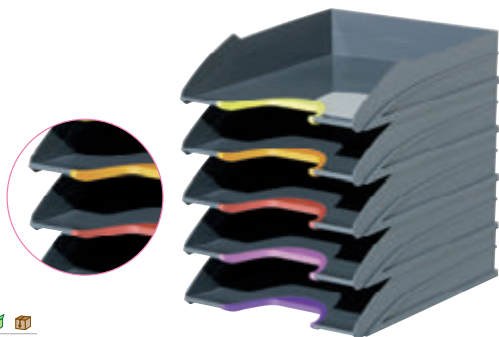

cód. **78330** - 1 42,44€

BANDEJA DE SOBREMESA DE PLÁSTICO. APILABLE

Fabricada en plástico de alta calidad. Con 5 bandejas con zona de agarre de colores surtidos. Diseño estable y robusto. Apilable en vertical o escalonadamente. Medidas: 255 x 55 x 330 mm. **La bandeja.**

EXACOMPTA

B



cód. **153690** - 1 29,88€

BANDEJA DE SOBREMESA DE PLÁSTICO. APILABLE

Juego de 4 bandejas de correo Combo para documentos DIN A4+. Colores opacos surtidos. Suministrado con 12 elementos de superposición para poder aumentar la capacidad de documentos. Resistente, estable. Superponibles en vertical o en escalera; compatible con la mayoría de módulos del mercado. Portaetiqueta suministrado. Medidas: 243 x 254 x 346 mm. **El juego.**

Archivo 2000

C



ECO

cód.	COLOR			
163449	■ AZUL	- 1	2,21€	
163448	□ BLANCO	- 1	2,21€	
163446	■ MALVA	- 1	2,21€	
163450	■ ROSA	- 1	2,21€	
163447	■ VERDE	- 1	2,21€	

BANDEJA DE SOBREMESA DE PLÁSTICO. APILABLE

Bandeja de escritorio sostenible Ecogreen colores pastel. Fabricada en poliestireno 100% reciclado y reciclable, certificado según la normativa europea EUCERPLAST. Válida para formatos DIN A4 y folio. Apilable en 3 posiciones, de forma vertical o escalonadamente. Hendidura frontal para facilitar el acceso a la documentación. Fabricada en España. Medidas: 345 x 255 x 60 mm. **La bandeja.**

LEITZ

D

cód.	COLOR			
160232	■ AMARILLO	- 1	8,59€	
160233	■ AZUL	- 1	8,59€	
160234	■ GRIS	- 1	8,59€	

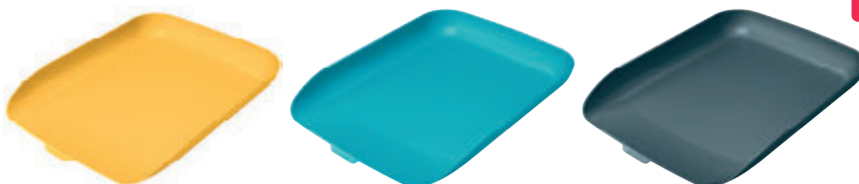

NEW

BANDEJA DE SOBREMESA COSY

Bandeja de sobremesa de calidad premium con diseño minimalista y atractivos colores con acabado mate, adecuada para papel formato DIN A4. Medidas: 268 x 358 x 126 mm. **La bandeja.**



BANDEJAS DE SOBREMESA



A



CÓD.
75227 - 1 32,43€

BANDEJA DE SOBREMESA DE PLÁSTICO. APILABLE

Set de 3 bandejas en color cristal transparente, con elevadores en color negro. El espacio entre las bandejas facilita el acceso a los documentos. Bandejas válidas para formatos DIN A4 y folio. Medidas: 255 x 65 x 350 mm. **El set.**



B



VARILLAS.
 PACK DE 4 UNIDADES
 CÓD.
73804 - 1 2,01€



BANDEJA

CÓD.
71958 - 1 4,81€

BANDEJA DE SOBREMESA DE PLÁSTICO. APILABLE

Bandeja con fondo liso. Posibilidad de utilizar varillas elevadoras metálicas que aumentan su capacidad facilitando el acceso a los documentos. Con hendidura frontal para un fácil acceso. Para documentos formatos DIN A4 y folio. Color cristal. Medidas: 260 x 60 x 340 mm. **La bandeja.**



C



CÓD. COLOR
159812 ■ AZUL - 1 3,81€
159813 ■ NEGRO - 1 3,81€

BANDEJA DE SOBREMESA DE PLÁSTICO. APILABLE

Bandeja fabricada en poliestireno de gran calidad con protección antimicrobiana las 24 horas. Superficie más higiénica, segura y duradera, al inhibir el crecimiento de microorganismos permite una mayor durabilidad en el tiempo. Válida para formatos DIN A4 y folio. Apilable en 3 posiciones. Hendidura frontal para un fácil acceso de los documentos. Ideal en entornos de higiene crítica y el tránsito elevado, tales como hospitales, colegios, instalaciones públicas, oficinas y hogares privados. Medidas: 345 x 255 x 60 mm. Fabricada en España. **La bandeja.**

Q-CONNECT® **D**



CÓD. REF.
20909 KF03306 - 1 80,35€

BANDEJA CON SOPORTE GIRATORIO

Set de 3 bandejas metálicas con soporte giratorio cromado, giro de 360°. Medidas: 275 x 90 x 370 mm. **El set.**

Q-CONNECT®

E



CÓD. REF.
13301 KF04283 - 1 12,07€

BANDEJA DE SOBREMESA METÁLICA CROMADA

Bandeja de oficina metálica cromada, apilable. Con portatarjeta. Medidas: 275 x 90 x 370 mm. **La bandeja.**

F



CÓD.
25182 - 1 11,52€

BANDEJA DE SOBREMESA METÁLICA APILABLE

Bandeja metálica, pintada, apilable. Con portatarjeta. Color negro. Medidas: 280 x 85 x 370 mm. **La bandeja.**



UNIDAD MÍNIMA DE VENTA



PERMITE APERTURA DE ENVASE



MEDIDAS: ANCHO X ALTO X PROFUNDIDAD

BANDEJAS DE SOBREMESA

Q-CONNECT® **A**



CÓD.	REF.	COLOR	📦	📦	
29626	KF00860	■ NEGRO	-	1	24,60€
29625	KF00844	■ PLATA	-	1	24,60€

BANDEJA DE SOBREMESA METÁLICA DE REJILLA

Conjunto de 2 bandejas móviles metálicas de rejilla. En dos colores: plata o negro. Medidas: 185 x 300 x 350 mm. **El conjunto.**

Q-CONNECT® **B**



CÓD.	REF.	COLOR	📦	📦	
35097	KF00823	■ NEGRO	-	1	29,37€
35096	KF00822	■ PLATA	-	1	29,37€

BANDEJA DE SOBREMESA METÁLICA DE REJILLA

Conjunto de 3 bandejas móviles metálicas de rejilla. Medidas: 275 x 278 x 350 mm. **El conjunto.**

Q-CONNECT®

C



CÓD.	REF.	📦	📦	
153572	KF17296	-	1	49,31€

BANDEJA DE SOBREMESA METÁLICA DE REJILLA

Conjunto de 3 bandejas metálicas de rejilla. Con soportes superiores para cartas. Color negro. Medidas: 300 x 420 x 350 mm. **El conjunto.**

Q-CONNECT®

D



CÓD.	REF.	📦	📦	
153568	KF17289	-	1	61,76€

BANDEJA DE SOBREMESA METÁLICA DE REJILLA

Conjunto de 6 bandejas metálicas de rejilla en color negro. Con gran capacidad de almacenaje. Bandeja inferior de mayor capacidad. Bandejas superiores inclinadas para asegurar los documentos. Medidas: 325 x 390 x 230 mm. **El conjunto.**

Q-CONNECT®

E



CÓD.	REF.	COLOR	📦	📦	
155433	KF18474	■ NEGRO	-	1	60,33€
155434	KF18476	■ PLATA	-	1	60,33€

BANDEJA DE SOBREMESA METÁLICA DE REJILLA

Conjunto de 5 bandejas metálicas de rejilla. Gran capacidad de almacenaje. Con soporte y asa para un transporte fácil y compacto. Indicado para documentos DIN A4. Medidas: 275 x 375 x 350 mm. **El conjunto.**



REVISTEROS

Q-CONNECT®

A



CALIDAD
PRECIO

OPACOS

CÓD.	REF.	COLOR	🌱	📦	
43595	KF04205	■ AZUL	-	1	7,20€
43599	KF04208	■ GRIS	-	1	7,20€
43597	KF04203	■ NEGRO	-	1	7,20€
43598	KF04206	■ VERDE	-	1	7,20€

TRANSLÚCIDOS

CÓD.	REF.	COLOR	🌱	📦	
156309	KF19043	■ AZUL	-	1	7,20€
43603	KF04215	■ NARANJA	-	1	7,20€
43604	KF04210	■ ROJO	-	1	7,20€

CÓD.	REF.	COLOR	🌱	📦	
43600	KF04209	□ TRANSPARENTE	-	1	7,20€
43601	KF04214	■ TURQUESA	-	1	7,20€
43605	KF04212	■ VERDE	-	1	7,20€

REVISTERO PLÁSTICO

Revistero de atractivo y novedoso diseño que permiten localizar y visualizar el contenido fácilmente. De gran capacidad y estabilidad permiten mantener la documentación bien organizada, clasificada y siempre a mano. 2100 micras. Medidas: 250 x 320 x 80 mm. **El revistero.**

liderpape

B

CÓD.	REF.	🌱	📦	
166252	RR01	-	1	4,36€

REVISTERO PLÁSTICO ECOUSE

Revistero de atractivo y novedoso diseño que permite localizar y visualizar el contenido fácilmente. De gran capacidad y estabilidad mantiene la documentación bien organizada, clasificada y siempre a mano. Fabricado en plástico 100% reciclado. Respetuoso con el medioambiente. Color negro. Medidas: 250 x 320 x 80 mm. **El revistero.**



NEW

Archivo 2000

C



ECO



CÓD.	COLOR	🌱	📦	
163459	■ AZUL	-	1	3,01€
163456	■ MALVA	-	1	3,01€
163460	■ ROSA	-	1	3,01€

CÓD.	COLOR	🌱	📦	
163457	■ VERDE	-	1	3,01€
163458	□ BLANCO	-	1	3,01€

REVISTERO PLÁSTICO

Cajetín de archivo sostenible colores pastel. Fabricado en poliestireno 100% reciclado y reciclable, certificado según la normativa europea EUCERPLAST que garantiza la procedencia y el origen. Lomo ollado de 80 mm. De gran capacidad y estabilidad, permiten mantener la documentación bien organizada y siempre a mano. Formato DIN A4 y folio. Fabricado en España. Medidas exteriores: 250 x 80 x 320 mm. **El revistero.**

Archivo 2000

D



ECO

CÓD.	COLOR	🌱	📦	
21327	■ AZUL	1	2	5,60€
21325	■ NEGRO	1	2	5,60€
21328	■ ROJO	1	2	5,60€

REVISTERO PLÁSTICO

Cajetín de archivo sostenible con tarjetero identificador. Fabricado en poliestireno 100% reciclado y reciclable, certificado según la normativa europea EUCERPLAST que garantiza la procedencia y el origen. Lomo ollado de 75 mm. Gran capacidad y estabilidad que permiten mantener la documentación bien organizada y siempre a mano. Formato DIN A4 y folio. Fabricado en España. Medidas exteriores: 240 x 75 x 315 mm. **El revistero.**

ERACONFTA

E

CÓD.	COLOR	🌱	📦	
63286	■ AZUL	-	1	5,71€
63287	□ BLANCO	-	1	5,71€
63288	■ NEGRO	-	1	5,71€
63289	■ ROJO	-	1	5,71€
63290	■ VERDE	-	1	5,71€

REVISTERO PLÁSTICO

Revistero de gran capacidad y estabilidad fabricado en plástico, que permite mantener los documentos bien organizados, clasificados y siempre a mano. Con ollao y tarjetero identificador en el lomo. Lomo de 70 mm. Medidas: 230 x 310 x 70 mm. **El revistero.**



UNIDAD MÍNIMA DE VENTA



PERMITE APERTURA DE ENVASE



MEDIDAS: ANCHO X ALTO X PROFUNDIDAD

cep

A

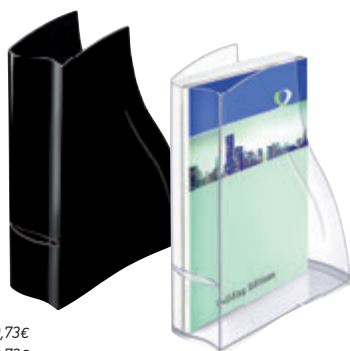

CÓD.	COLOR			
57172	■ NEGRO	-	1	10,73€
57171	□ CRISTAL	-	1	10,73€

REVISTERO PLÁSTICO

Fabricado en poliestireno. El diseño fino y elegante, ofrece una forma práctica de presentar sus documentos. Medidas: 278 x 325 x 83 mm.

El revistero.

cep

B



CÓD.				
57173	-	1	12,06€	

REVISTERO PLÁSTICO

Fabricado en poliestireno. Diseño original, muy bien moldeado con contraste mate y acabado brillante, ofrece una forma práctica y elegante de la presentación de sus documentos. Color "ice blue".

Medidas: 240 x 320 x 80 mm. **El revistero.**

cep

C

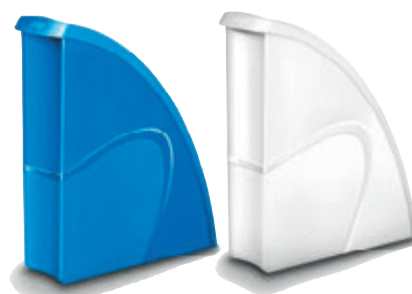

CÓD.	COLOR			
63197	■ AZUL	-	1	10,67€
63198	□ BLANCO	-	1	10,67€

REVISTERO PLÁSTICO

Revistero de sobremesa fabricado en poliestireno reciclable a prueba de golpes. Con una línea dinámica y elegante, destaca por su contraste de acabado mate y brillante. Versátil, permite archivar hasta un tamaño de 240 x 320 mm, vertical u horizontalmente. Tirador ergonómico de 20 mm con lomo de 85 mm.

El revistero.

LEITZ

D



CÓD.	COLOR			
169272	■ AZUL	-	1	10,21€
169274	■ NEGRO	-	1	10,21€
169271	■ ROJO	-	1	10,21€
169273	■ VERDE	-	1	10,21€



REVISTERO RECYCLE

Atractivo portarrevistas de primera calidad fabricado con un 98% de plástico reciclado posconsumo apto para formato DIN A4. Clima neutro gracias a la reducción y compensación de CO₂, 100% reciclable y con certificación medioambiental Blue Angel. Lomo de 60 mm. Medidas: 308 x 78 x 278 mm. **El revistero.**

archivo 2000

E



CÓD.	COLOR			
159814	■ AZUL	-	1	5,29€
159815	■ NEGRO	-	1	5,29€

REVISTERO PLÁSTICO SANITIZED

Cajetín de archivo antimicrobiano. Fabricado en poliestireno de gran calidad con protección antimicrobiana las 24 horas. Superficie más higiénica, segura y duradera, al inhibir el crecimiento de microorganismos permite una mayor durabilidad en el tiempo. Lomo ollado de 80 mm. Formato DIN A4 y folio. Ideales en entornos donde la higiene es crítica y el tránsito elevado, tales como hospitales, colegios, instalaciones públicas, oficinas y hogares privados. Fabricado en España. Medidas exteriores: 250 x 80 x 320 mm. **El revistero.**



Q-CONNECT®

F

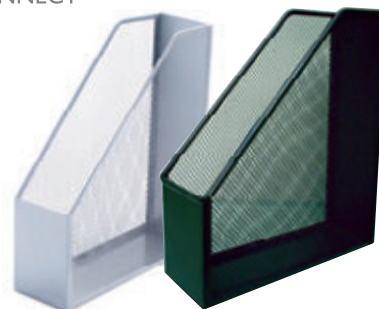

CÓD.	REF.	COLOR		
29627	KF00845	■ GRIS	-	1 11,40€
29628	KF00862	■ NEGRO	-	1 11,40€

REVISTERO METÁLICO REJILLA

Revistero fabricado en metal perforado, extremadamente resistente. Medidas: 250 x 295 x 87 mm. **El revistero.**





A

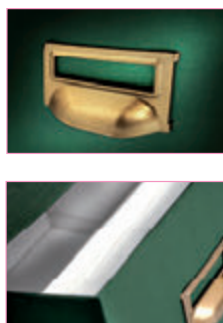

CAPACIDAD 1000 FICHAS

CÓD.	REF.	MEDIDAS			
03600	TV01	65 x 95 mm	-	1	20,05€
03601	TV02	75 x 125 mm	-	1	20,86€
03595	TV03	100 x 150 mm	-	1	23,18€
03593	TV04	125 x 200 mm	-	1	24,14€
03598	TV05	160 x 220 mm	-	1	27,03€

CAPACIDAD 500 FICHAS

CÓD.	REF.	MEDIDAS			
03599	TV06	65 x 95 mm	-	1	18,79€
03602	TV07	75 x 125 mm	-	1	19,30€
03596	TV08	100 x 150 mm	-	1	20,71€
03594	TV09	125 x 200 mm	-	1	22,04€
03597	TV10	160 x 220 mm	-	1	25,99€

FICHERO TELA VERDE

Fabricado en cartón forrado con papel gofrado tela y tirador metálico. Permiten una clasificación rápida y ordenada de tarjetas y fichas. No incluye fichas ni índices. **El fichero.**

FICHAS



B



180 g/m²

CÓD.	REF.	TIPO	MEDIDAS			
03525	FR01	RAYADA	95 x 65 mm	-	1	1,47€
03524	FR02	RAYADA	125 x 75 mm	-	1	1,80€
03526	FR03	RAYADA	150 x 100 mm	-	1	2,37€
03523	FR04	RAYADA	200 x 125 mm	-	1	4,00€
03522	FR05	RAYADA	220 x 160 mm	-	1	4,84€
03529	FL01	LISA	95 x 65 mm	-	1	1,47€
03530	FL02	LISA	125 x 75 mm	-	1	1,80€
03527	FL03	LISA	150 x 100 mm	-	1	2,37€
03528	FL04	LISA	200 x 125 mm	-	1	4,00€
08736	FL05	LISA	220 x 160 mm	-	1	4,84€

FICHAS CARTULINA PARA FICHEROS

Fichas rayadas y lisas. Cartulina de 180 g/m². Ideal para fichas bibliográficas. Paquetes de 100 hojas. **El paquete.**

ÍNDICES FICHEROS



C



520 g/m²

CÓD.	REF.	MEDIDAS			
03814	IC01	95 x 65 mm	-	1	3,50€
03818	IC02	125 x 75 mm	-	1	4,17€
03816	IC03	150 x 100 mm	-	1	5,41€
03815	IC04	200 x 125 mm	-	1	7,34€
03817	IC05	220 x 160 mm	-	1	8,92€

ÍNDICE FICHERO CARTÓN

Ideal para clasificación alfabética de documentos. Fabricado en cartón compacto de 520 g/m². **El índice.**



UNIDAD MÍNIMA DE VENTA



PERMITE APERTURA DE ENVASE



MEDIDAS: ANCHO X ALTO X PROFUNDIDAD

IDENTIFICADORES

DURABLE

A



CÓD.
 78339 1 10 7,41€

IDENTIFICADOR CON CORDÓN

Identificador diagonal en material acrílico con cinta textil. Tarjeta siempre legible. Color antracita. Medidas: 85 x 54 mm. **El identificador.**

Q-CONNECT®

B

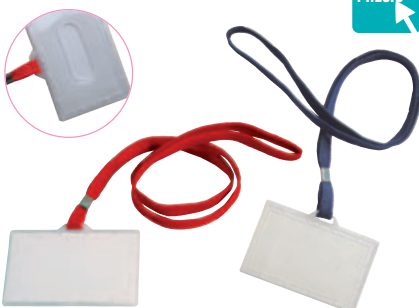

CALIDAD PRECIO

CÓD.	REF.	COLOR			
152885	KF17112	CORDÓN AZUL	1	50	1,21€
37688	KF03303	CORDÓN ROJO	1	50	1,21€

IDENTIFICADOR CON CORDÓN PLANO

Plástico rígido. Perfecto para congresos, ferias, empresas, etc. Se suministra con tarjeta blanca en el interior. Medidas: 94 x 60 mm. **El identificador.**

Q-CONNECT®

C

A6



CÓD. REF.
 155533 KF18613 1 25 1,50€

IDENTIFICADOR CON CORDÓN PLANO

Identificador fabricado en PVC con cordón negro. De gran tamaño, para facilitar la lectura. Ideal para congresos, ferias, empresas, etc. Se suministra con tarjeta blanca en el interior. Formato DIN A6. Medidas: 156 x 127 mm. **El identificador.**

DURABLE

D



CÓD.
 78338 1 10 5,86€

IDENTIFICADOR CON CORDÓN EXTENSIBLE

Identificador rígido con cordón extensible. Con uñero para fácil acceso. Identificador combinado con cordón extensible y pinza metálica en la parte posterior. Cierre de botón. Uso vertical y horizontal. Color transparente. Extensible hasta 800 mm. Medidas: 54 x 85 mm. **El identificador.**

DURABLE

E



CÓD.
 78325 1 10 5,39€

IDENTIFICADOR CON CORDÓN EXTENSIBLE

Identificador combinado con cordón extensible y pinza metálica en la parte posterior. Cierre de botón. Uso vertical y horizontal. Color transparente. Extensible hasta 800 mm. Medidas: 54 x 85 mm. **El identificador.**

DURABLE

F



CÓD.
 78337 - 10 6,52€

IDENTIFICADOR DOBLE CON CORDÓN EXTENSIBLE

Identificador rígido para 2 tarjetas, con cordón extensible. Con uñero para fácil acceso. Uso vertical y horizontal. Color transparente. Extensible hasta 800 mm. Medidas: 54 x 90 mm. **El identificador.**

DURABLE

G



CÓD.
 77910 1 10 2,45€

CORDÓN PORTAIDENTIFICADOR EXTENSIBLE

Cordón extensible útil con portanombres con perforación para enganchar. Con pinza metálica en la parte posterior, enganche y cierre de botón. Extensible hasta 800 mm. **El cordón.**

Q-CONNECT®

H

CÓD. REF.
 151022 KF14147 - 10 1,36€

CORDÓN PORTAIDENTIFICADOR EXTENSIBLE

Cordón extensible para identificador con perforación para enganchar. Con pinza metálica en la parte posterior para enganchar a la ropa o cinturones. Extensible hasta 600 mm. Medidas: 30 x 600 mm. **El cordón.**



IDENTIFICADORES

Q-CONNECT®



CALIDAD PRECIO

CÓD.	REF.	MEDIDAS	TIPO	📦	📦
31622	KF01568	75 x 40 mm	IMPERDIBLE Y PINZA	-	50 0,56€
20633	KF01567	90 x 54 mm	IMPERDIBLE Y PINZA	1	50 0,56€
31620	KF01560	90 x 60 mm CON PINZA Y APERT. SUPERIOR	-	25	0,74€
151023	KF14148	90 x 67 mm	DE SEGURIDAD CON PINZA	-	10 1,31€
31621	KF01562	90 x 60 mm	DE SEGURIDAD CON PINZA	-	25 0,74€
78823	KF17457	75 x 40 mm	IMPERDIBLE Y PINZA	-	25 0,53€
78824	KF17458	90 x 54 mm	IMPERDIBLE Y PINZA	-	25 0,56€

IDENTIFICADORES CON PINZA

Identificador fabricado en PVC con pinza metálica. Se suministra con tarjeta blanca. **El identificador.**

DURABLE



CÓD. 📦 📦
155689 1 25 3,19€

IDENTIFICADOR CON PINZA

Portanombres acrílico rígido para tarjetas de identificación o pases de seguridad. Con sujeción de pinza giratoria y uñero para extraer fácilmente la tarjeta. Puede combinarse con cadenas, cintas para portanombres y cordones extensibles. Color: transparente. Medidas: 54 x 85 mm. **El identificador.**

DURABLE



CÓD. 📦 📦
78322 - 25 3,19€

IDENTIFICADOR CON PINZA

Identificador fabricado en poliestireno de alta calidad. Con pinza giratoria para seguridad o identificación. Permite uso en vertical u horizontal. Sujeción segura que no daña la banda magnética. Admite uso con cadena, cinta o cordón extensible. Color transparente. Medidas: 54 x 85 mm. **El identificador.**

djois



CÓD. 📦 📦
153622 - 1 4,45€

PINZA METÁLICA PARA IDENTIFICADOR

Pinza metálica para tarjeta identificadora, con tira. Práctico y de excelente calidad. **El pack de 10 pinzas.**

djois



CÓD. 📦 📦
78200 - 1 5,97€

IDENTIFICADOR DE SEGURIDAD

Soporte en plástico rígido, para tarjetas de seguridad y otras tarjetas plásticas magnéticas. Incluye un clip rotativo para colocar en posición vertical u horizontal. Se combina con una pinza, cinta o bobina. Medidas: 91 x 57 mm. **El pack de 10 unidades.**

DURABLE



CÓD. 📦 📦
155690 - 25 4,66€

IDENTIFICADOR MAGNÉTICO

Portanombres con marco de color y resistente ventanilla de plástico antiarañazos. Práctico mecanismo de clip para un fácil y rápido cambio de etiqueta. Sujeción segura mediante imán doble que no daña ningún tejido, ni siquiera los más delicados. Ventanilla convexa acrílica con efecto de lupa. No recomendado para personas con marcapasos. Medidas: 67 x 17 mm. Color: negro. **El identificador.**

PULSERAS IDENTIFICATIVAS

AVERY

160 g/m² **G**

CÓD.	COLOR	📦	📦
153617	AMARILLO	-	1 25,35€
153616	BLANCO	-	1 25,35€

PULSERAS IDENTIFICATIVAS IRROMPIBLES

Pulseras identificativas imprimibles en polipropileno de 120 micras. 160 g/m². Resisten al sudor y a los desgarros. Suaves, flexibles y adaptables a todas las medidas de muñecas. Ideales para eventos, parques acuáticos, conciertos, hoteles. Imprimibles con láser blanco/negro y de color. Medidas: 265 x 18 mm. **El pack de 50 pulseras.**



UNIDAD MÍNIMA DE VENTA



PERMITE APERTURA DE ENVASE



MEDIDAS: ANCHO X ALTO X PROFUNDIDAD

BAMBÚ EN NUESTRAS OFICINAS

Este material caliente, les da un toque de naturaleza pero sobre todo una buena dosis de elegancia.

La madera es uno de los materiales más de moda y debe su notoriedad al estilo escandinavo, que no ha dejado de convertirla en el centro de atención desde hace varios años.



■ Ref. 163 359 (en bambú)
Lote de 2 bandejas de cartas
Dim. 340 x 252 H 75 mm



■ Ref. 163 364 (en bambú)
Multiorganizador 5 compartimentos
Dim. 227 x 97 H 150 mm



■ Ref. 163 367 (en bambú)
Soporte para cápsulas de café
Dim. 305 x 326 H 98 mm



■ Ref. 163 361
Lampara FLEX
Dim. 160 x 160 H 488 mm



■ Ref. 163 351
Alfombrillas de ratón
Dim. 210 x 150 H 2 mm



■ Ref. 163 368
Vade de sobremesa
Dim. 585 x 385 H 2 mm

Riviera by cep

En la oficina o en casa, crea una atmósfera de serenidad con accesorios de colores modernos y relajantes.



● Ref. 159 979
Módulo de 5 cajones con cerradura
Dim. 360 x 288 H 270 mm

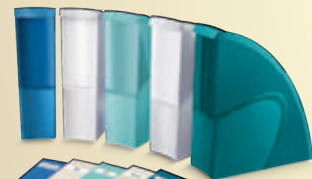

● Ref. 163 366
Juego de 5 revisteros
Dim. 270 x 85 H 310 mm



● Ref. 163 363
Organizador de sobremesa
Dim. 143 x 158 H 93 mm



● Ref. 163 354

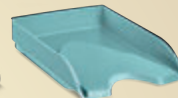

● Ref. 163 357



● Ref. 163 355



● Ref. 163 356

Bandejas de sobremesa
Dim. 348 x 257 H 66 mm



● Ref. 163 358
Maxi bandeja
Dim. 387 x 265 H 115 mm

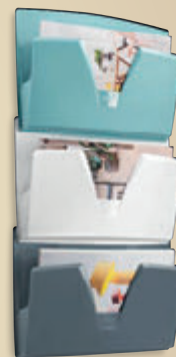

● Ref. 163 353
Caja de 3 bandejas de pared
Dim. 361 x 86 H 715 mm

MOOV/UP by cep

Una gama de 6 módulos ágiles diseñados para responder al mundo actual.



■ Ref. 159 982
Con cerradura y asas de transporte



■ Ref. 159 980
Con cerradura y asas de transporte

¡ Úsalo como soporte pantalla !

Medidas : An. 288 x Prof. 60 x Al. 271 mm
Dim cajón pequeño : An. 160 x Prof. 325 x Al. 40 mm
Dim cajón grande : An. 240 x Prof. 325 x Al. 40 mm



FABRICADO CON MATERIAL 100% RECICLADO POST CONSUMO



■ Ref. 159 981



■ Ref. 159 983



■ Ref. 159 984
Con cerradura y asas de transporte



■ Ref. 159 985
Con cerradura y asas de transporte



08



ORGANIZACIÓN PERSONAL



ORGANIZACIÓN PERSONAL

PLANNING DE SOBREMESA



A

60 80 g/m²

CÓD. REF. 53899 PNO1 - 1 9,78€

PLANNING DE SOBREMESA SEMANAL

Planning de sobremesa semanal ideal para el escritorio. Calendarios 2024/2025. Regla inferior de 59 cm. Con espacio para anotaciones. Papel de 80 g/m². 60 hojas. Medidas: 600 x 400 mm. **El planning.**



B

40 90 g/m²

CÓD. REF. 75494 - 1 23,37€

PLANNING DE SOBREMESA SEMANAL

Ideal para escritorio. Calendarios 2024/2025/2026 y festivos nacionales. Papel de 90 g/m². 40 hojas encoladas. Incluye protector azul para no dañar las hojas. Medidas: 595 x 420 mm. **El planning.**

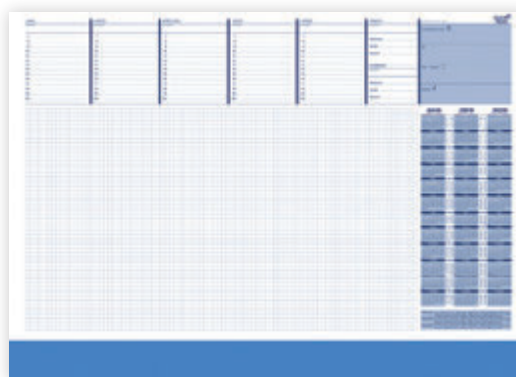

LISTINES TELEFÓNICOS

Q-CONNECT®

C

CÓD.	REF.	MEDIDAS	COLOR		
17814	9030	120 x 80 mm	NEGRO	- 1	5,20€
17812	2530	210 x 150 mm	AZUL	- 1	8,99€

LISTÍN TELEFÓNICO

Tapa flexible con cantonera dorada. 60 páginas en papel de 70 g/m². Espacio disponible para: nombre, teléfono fijo, teléfono móvil, direcciones, fax, mail y página web. **El listín telefónico.**



TARJETEROS



D

120

CÓD. REF. 36119 TJ01 - 1 7,04€

TARJETERO 4 ANILLAS

Portatarjetas en polipropileno con mecanismo metálico de 4 anillas. Contiene 15 fundas intercambiables con 4 departamentos cada una. Capacidad para 120 tarjetas. 8 tarjetas por hoja. Color negro. Medidas: 145 x 265 mm. **El tarjetero.**

CALIDAD PRECIO



TARJETEROS



A

RECAMBIO

cód.
31782 - 1 16,72€

Paquete de 10 fundas.

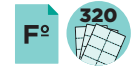

TARJETERO CON FUNDAS

cód.
31781 - 1 57,53€

TARJETERO 4 ANILLAS

Tarjetero acolchado símil piel. Mecanismo de 4 anillas de 25 mm. Con 20 fundas. Capacidad para 320 tarjetas de visita (16 tarjetas por hoja). Incluye índice alfabético. Exterior en color negro e interior en rojo. Tamaño folio. Medidas: 290 x 360 mm. **El tarjetero.**



B



cód.
78344 - 1 48,83€



TARJETERO 4 ANILLAS

Tarjetero con 20 fundas transparentes con capacidad para 400 tarjetas de visita tamaño 57 x 90 mm. Mecanismo de 4 anillas. Incluye 12 separadores impresos alfabéticamente. Superficie brillo mate con motivos numéricos. 20 tarjetas por hoja. Formato DIN A4. Color negro. Medidas: 255 x 315 mm. **El tarjetero.**



C

RECAMBIO

cód. REF.
74142 RP02 - 1 4,24€

Paquete de 10 fundas.

TARJETERO CON FUNDAS

cód. REF.
36122 TJ02 - 1 16,01€

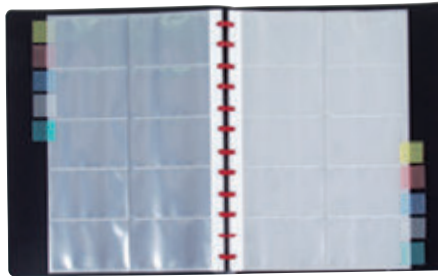

TARJETERO DE ANILLAS PLÁSTICAS

Portatarjetas de polipropileno formato DIN A4. 20 fundas intercambiables con 10 pestañas separadoras de colores. Capacidad para 400 tarjetas. Cada funda tiene 10 departamentos. 20 tarjetas por hoja. Medidas hueco tarjeta: 55 x 95 mm. Color negro. Medidas: 255 x 310 mm. **El tarjetero.**



D



cód.
78345 - 1 6,18€



TARJETERO METÁLICO

Fabricado en aluminio. Capacidad para 20 tarjetas de 55 x 90 mm. Para bolsillo. Color plata. Medidas: 65 x 100 mm. **El tarjetero.**



E



cód.
155884 - 1 61,34€

TARJETERO ROTATORIO

Tarjetero rotatorio para archivar tarjetas de visita. Incluye 200 fundas tamaño 104 x 72 mm con capacidad para 400 tarjetas de visita y 25 separadores con impresión alfabética A-Z. El diseño de las fundas permite una fácil inserción, extracción y marcación de las mismas. Color negro. Medidas: 230 x 140 x 190 mm. **El tarjetero.**



UNIDAD MÍNIMA DE VENTA



PERMITE APERTURA DE ENVASE



MEDIDAS: ANCHO X ALTO X PROFUNDIDAD

ORGANIZACIÓN PERSONAL

BOLSAS MULTIUSOS

Q-CONNECT®

A

CÓD.	REF.	COLOR	FORMATO			
152878	KF18667	AMARILLO	DIN A6	-	1	1,35€
152877	KF18666	AZUL	DIN A5	-	1	1,68€
152879	KF18668	ROJO	250 x 115 mm	-	1	1,53€
152876	KF18665	VERDE	DIN A4	-	1	2,15€



BOLSA MULTIUSOS

Bolsa de malla reforzada con cremallera de color que ofrece un almacenaje fuerte y funcional. Perfectamente diseñada para almacenar piezas de arte y artesanía, documentos de viaje o herramientas. Ofrece una calidad superior, fabricada en EVA (copolímero de etileno y acetato de vinilo) transparente y tapizada de malla. **La bolsa.**

djois

B

CÓD.	FORMATO			
63068	DIN A6	1	8	1,24€
63067	DIN A5	1	8	1,59€
63066	DIN A4	1	8	1,82€



BOLSA MULTIUSOS PVC

Bolsa multiusos impermeable fabricada en PVC, ideal para guardar pequeños objetos. Ultrarresistente y flexible. Con apertura superior y cierre cremallera. Incluye portabolígrafos y correa con empuñadura para una apertura fácil y rápida. Color transparente y cremallera en color azul. **La bolsa.**

CARPETAS PORTAFOLIOS

liderpapel

C



CALIDAD PRECIO

A4

CÓD.	REF.			
52383	CG95	-	1	9,48€

CARPETA PORTAFOLIOS

Carpeta portafolios fabricada en polipropileno. En la parte izquierda contiene 5 departamentos y una carpeta sobre para guardar más documentos. En la parte derecha contiene bloc de notas. Cierre de velcro. Formato DIN A4. Color negro. Medidas: 270 x 330 x 24 mm. **La carpeta.**

CARCHIVO

D



A5

CÓD.			
159879	-	1	29,36€

CARPETA PORTAFOLIOS

Carpeta para documentos. Incluye soporte tipo atril para Smartphone o tablet. Múltiples bolsillos elásticos para accesorios de diferentes dimensiones. Incluye un cuaderno de 80 g/m². Cierre de trabilla con imán oculto. Color gris. Formato DIN A5. **La carpeta.**

Q-CONNECT®

E



A4

CÓD.	REF.			
31370	KF17192	-	1	20,60€

CARPETA PORTAFOLIOS

Carpeta para congresos. Incluye bloc de notas. Identificador para tarjetas, soporte para bolígrafos y un bolsillo tipo solapa. Fabricada en plástico. Formato DIN A4. Color negro. Medidas: 250 x 320 x 25 mm. **La carpeta.**



CARPETAS PORTAFOLIOS

Q-CONNECT® **A**

A4

CÓD.	REF.	COLOR	ANILLAS			
32373	KF03770	■ NEGRO	NO	-	1	43,20€
31378	KF17202	■ MARRÓN	4 x 40 mm	-	1	43,81€
31379	KF17201	■ NEGRO	4 x 40 mm	-	1	43,81€

CARPETA PORTAFOLIOS CON CALCULADORA

Fabricada en plástico con tacto piel de primera calidad. Cierre con cremallera, bloc para notas, soporte para bolígrafo, calculadora, tarjetero bolsillo para móvil y un departamento tipo solapa. Formato DIN A4. Medidas: 260 x 355 x 10 mm. **La carpeta.**



CALIDAD
PRECIO

B

A4

CÓD.			
163736	-	1	37,00€

CARPETA PORTADOCUMENTOS

Carpeta portafolios fabricada en plástico tacto piel de primera calidad. Cierre con cremallera, soporte para bolígrafo, tarjetero, bolsillo para móvil y un departamento tipo solapa para guardar documentos de formato DIN A4. Sin anillas. Color negro. Medidas: 260 x 355 x 10 mm. **La carpeta.**



CARTERAS PORTADOCUMENTOS

Q-CONNECT® **C**



CÓD.	REF.			
156777	KF17243	-	1	68,86€

CARTERA PORTADOCUMENTOS

Fabricada en polipiel con efecto granulado. Contiene 2 compartimentos interiores grandes para guardar un portátil o carpetas y uno delantero más pequeño para guardar los cables del portátil o pequeños artículos. Soporte para bolígrafos, tarjetas y móvil. Asa y cinta bandolera ajustable. Color rojo. Medidas: 390 x 280 x 115 mm. **La cartera.**

Q-CONNECT®

D



A3

CÓD.	REF.			
35739	KF00278	-	1	40,45€

CARTERA PORTADOCUMENTOS CON ASA

Cartera fabricada en PVC. Cierre de cremallera. Con asa para facilitar su transporte. Color negro. Formato DIN A3. Medidas: 465 x 360 x 40 mm. **La cartera.**

Q-CONNECT®

E



CÓD.	REF.			
33953	KF02610	-	1	91,24€

CARTERA PORTADOCUMENTOS CON ASA

Fabricada en polipiel. Cierre metálico con llave. Asa y cinta bandolera, tres departamentos interiores, uno con cremallera. Soporte para bolígrafos y tarjetas. Color marrón con detalles en plata. Medidas: 406 x 318 x 79 mm. **La cartera.**



UNIDAD MÍNIMA DE VENTA



PERMITE APERTURA DE ENVASE



MEDIDAS: ANCHO X ALTO X PROFUNDIDAD

ORGANIZACIÓN PERSONAL

MALETINES PORTADOCUMENTOS

Q-CONNECT®

A



CÓD. REF.
24978 KF17197 - 1 303,96€

MALETÍN PORTADOCUMENTOS

Maletín Attaché Piloto con asa extensible, ruedas y cerradura con combinación. Amplios compartimentos interiores y compartimento lateral con cerradura metálica con llave. Color negro con detalles en plata. Medidas: 490 x 350 x 225 mm. **El maletín.**

ESCRIBANÍAS

Q-CONNECT®

B

CÓD. REF.
42820 KF17204 - 1 179,78€

ESCRIBANÍA DE SOBREMESA

Juego de escribanía y accesorios para sobremesa. Fabricado en símil piel. Contiene 6 piezas: vade doble plegado al centro, abrecartas, soporte para taco de papel, cubilete portalápices, portabolígrafos y bandeja portadocumentos. Color negro. Medidas: 500 x 400 x 10 mm. **El juego.**



CALIDAD
PRECIO

VADES DE SOBREMESA

Q-CONNECT®

C



CÓD. REF.
32648 KF26798 - 1 16,96€

VADE DE SOBREMESA PLÁSTICO

Vade fabricado en polipropileno, con solapa transparente. Sin PVC, 100% reciclable. Antiestático, antirreflejo y antideslizante. No incluye accesorios. Color negro. Medidas: 500 x 630 mm. **El vade.**

Q-CONNECT®

D



CÓD.	REF.	COLOR	MEDIDAS VADE			
32650	KF26797	AZUL	630 x 500 mm	-	1	14,21€
32649	KF26796	AZUL	530 x 400 mm	-	1	10,06€
32647	KF26795	NEGRO	630 x 500 mm	-	1	12,29€
32646	KF26794	NEGRO	530 x 400 mm	-	1	10,28€
32645	KF26793	TRANSPARENTE	630 x 500 mm	-	1	12,22€
32644	KF26792	TRANSPARENTE	530 x 400 mm	-	1	10,15€

VADE DE SOBREMESA PLÁSTICO

Vade fabricado en polipropileno. Sin PVC, 100% reciclable. Antiestático y antideslizante. No incluye accesorios. **El vade.**

CALIDAD
PRECIO



DURABLE

A

CÓD.	MEDIDAS			
155885	530 x 400 mm	-	1	9,61€
155886	650 x 520 mm	-	1	10,55€

VADE DE SOBREMESA PLÁSTICO

Vade de sobremesa resistente con base antideslizante. Ofrece una cómoda superficie de escritura. Color negro. **El vade.**



DURABLE **B**



CÓD.			
155887	-	1	13,48€

VADE DE SOBREMESA PLÁSTICO

Vade transparente antirreflejante para guardar notas y todo tipo de documentación. Medidas: 650 x 500 mm. **El vade.**

DURABLE **C**

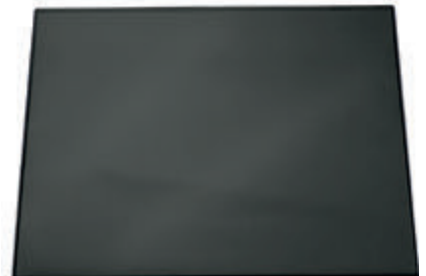

CÓD.			
155888	-	1	11,70€

VADE DE SOBREMESA PLÁSTICO

Vade antideslizante con lámina transparente flexible para guardar notas o fotos debajo. Medidas: 700 x 500 mm. **El vade.**



D



CÓD.			
23366	-	1	20,59€

VADE DE SOBREMESA PLÁSTICO

Vade acolchado con departamentos interiores. Fabricado en plástico reciclado. Color negro. Medidas: 490 x 330 mm. **El vade.**

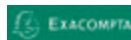

E



CÓD.			
165167	-	8	9,46€

VADE DE SOBREMESA CARTÓN

Vade de sobremesa fabricado en cartón forrado. Colores surtidos pastel. Medidas: 585 x 385 x 5 mm. **El vade.**

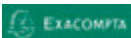

F

CÓD.			
167235	-	1	19,26€

VADE DE SOBREMESA POLIPIEL

Vade de escritorio fabricado en polipiel (PU) adaptado para proteger su escritorio. El material suave, flexible y antideslizante, es resistente a las manchas de tinta, al agua y a los arañazos, y puede limpiarse fácilmente con un paño húmedo. Bicolor. Se entrega enrollado, no es voluminoso y es de fácil transporte. Fabricado en Francia. Medidas: 800 x 400 mm. **El vade.**

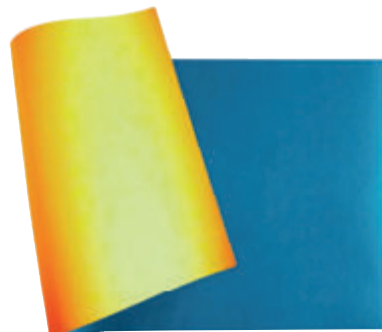

UNIDAD MÍNIMA DE VENTA



PERMITE APERTURA DE ENVASE



MEDIDAS: ANCHO X ALTO X PROFUNDIDAD



liderpape

TEMPORADA DE AGENDAS!

ESCOLARES Y DE OFICINA

CONSULTA LAS CAMPAÑAS EN NUESTRA PÁGINA WEB

A teal square calendar page with a white paperclip at the top. The number '09' is written in white on the teal background. A blue pen is positioned diagonally below the calendar page.

09

ESCRITURA Y CORRECCIÓN

ÍNDICE DE SÍMBOLOS

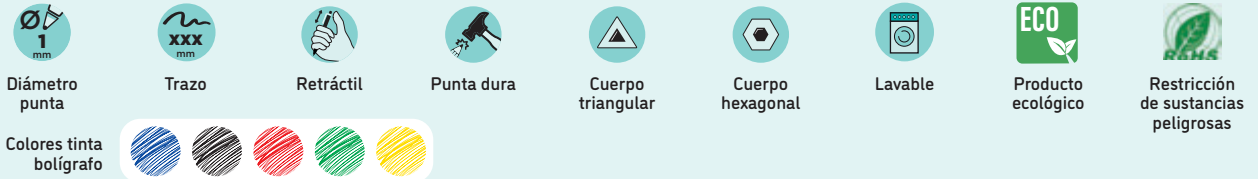

BOLÍGRAFOS Y ROTULADORES

BOLÍGRAFOS: clasificamos a los bolígrafos por su tinta. Pueden ser tinta base de aceite o tinta gel. Los bolígrafos pueden ser con capuchón o retráctiles. Para elegir el bolígrafo que mejor se adapte a sus necesidades hay que tener en cuenta el tipo de tinta y el tipo de punta.

ROTULADORES: consideramos rotuladores aquellos que tienen tinta líquida, habitualmente la punta para esta tinta líquida es de aguja o cónica. También son rotuladores aquellos que tienen punta de fibra y la tinta de su recambio va empapada en algodón.

TINTAS	Tinta base de aceite: la tinta clásica de siempre más densa y de secado rápido, que proporciona una escritura suave, fluida y de larga duración. <i>Págs. 396-402.</i>
	Tinta gel: mezcla de tinta de aceite y de tinta líquida. Escritura suave y luminosa. Colores brillantes. <i>Págs. 403-405.</i>
	Tinta líquida: tinta y trazo fluidos y rápidos. En rotuladores y marcadores. Colores vivos y duraderos. <i>Págs. 408-409.</i>
PUNTAS	Punta portaminas: punta metálica con orificio para minas. Trazo fino y preciso. Con regulador retráctil para controlar la salida de la mina.
	Punta de aguja: punta metálica fina para trazos muy precisos. Con regulador que controla la salida de la tinta.
	Punta de bola: punta de gran resistencia. El roce de la bola con el papel dosifica el flujo de tinta.
	Punta cónica: punta metálica triangular para trazos medios. Se encuentra en bolígrafos y rollers.
	Punta de fibra: trazo blando de escritura. Es la que llevan los marcadores. La tinta se empapa en el algodón.
	Punta de pincel: trazo de grosor variable. Especial para lettering y caligrafía.



BOLÍGRAFOS DE TINTA DE ACEITE

Q-CONNECT®
A



CÓD.	REF.	COLOR			
13441	KF26039	AZUL	1	50	0,10€
13442	KF26040	NEGRO	1	50	0,10€
13443	KF26041	ROJO	1	50	0,10€
34788	KF01043	VERDE	1	50	0,10€



CALIDAD PRECIO

BOLÍGRAFO TRANSPARENTE

Tinta a base de aceite. Cuerpo transparente que permite ver el nivel de la tinta. Gran suavidad de escritura. Capuchón del color de la tinta. Punta media de 1 mm. Trazo de 0,7 mm. **El bolígrafo.**

Q-CONNECT® **B**



CÓD.	REF.	COLOR			
32595	KF00376	AZUL	1	12	1,55€
32596	KF00377	ROJO	1	12	1,55€

BOLÍGRAFO TRANSPARENTE

Tinta a base de aceite. Sujeción de caucho para una mayor comodidad. Cuerpo transparente que permite ver el nivel de la tinta. Con capuchón del color de la tinta. Punta media de 1 mm. Trazo de 0,7 mm. **El bolígrafo.**

BIC® **C**

TOP



CÓD.	COLOR			
92385	AZUL	1	50	0,28€
92384	NEGRO	1	50	0,28€
92383	ROJO	1	50	0,28€
92382	VERDE	1	50	0,28€

BOLÍGRAFO CRISTAL

Tinta a base de aceite. Cuerpo transparente que permite ver el nivel de tinta. Capuchón ventilado y tapón del color de la tinta. Certificado ecológico NF. Garantiza 3 km de escritura. Punta de 1 mm. Trazo de 0,4 mm. **El bolígrafo.**





A



CÓD.

155820 1 60 0,34€



BOLÍGRAFO ECO ROUNDSTIC

Bolígrafo reciclado de punta media. Tinta a base de aceite. Fabricado con un 74% de material reciclado. Cuerpo fino de color transparente. Capuchón ventilado del color de la tinta. Color azul. Punta de 1 mm. Trazo de 0,32 mm. **El bolígrafo.**



B



CÓD. COLOR

44326	AZUL	1 50	0,41€
44325	NEGRO	1 50	0,41€
44327	ROJO	1 50	0,41€
44328	VERDE	1 50	0,41€



BOLÍGRAFO CRISTAL NARANJA

Cuerpo translúcido y capuchón ventilado y punta del color de la tinta. Escritura fina para obtener un texto más nítido. Tinta a base de aceite. Capuchón del color de la tinta. Certificado ecológico NF. Garantiza 3,5 km de escritura. Punta exclusiva Bic de 0,8 mm. Trazo de 0,3 mm. **El bolígrafo.**



D

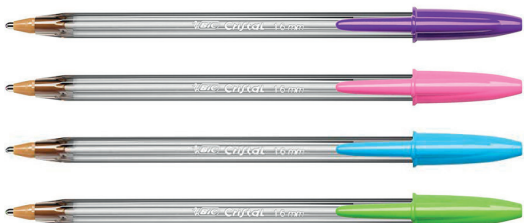

CÓD. COLOR

62797	MORADO	1 20	0,43€
62796	ROSA	1 20	0,43€
62794	TURQUESA	1 20	0,43€
62795	VERDE LIMA	1 20	0,43€
58450	SURTIDOS*	- 1	7,57€

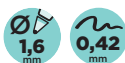

*Caja de 20 unidades.

BOLÍGRAFO CRISTAL FUN

Bolígrafo de punta gruesa. Tinta a base de aceite. Cuerpo transparente. Capuchón ventilado y tapón del color de la tinta. Con tinta de alta calidad en colores vivos. Punta de 1,6 mm. Trazo de 0,42 mm. **El bolígrafo o la caja.**



G



CÓD. COLOR

153770	AZUL	- 50	0,43€
153771	NEGRO	- 50	0,43€
153772	ROJO	- 50	0,43€



BOLÍGRAFO CRISTAL SOFT

Bolígrafo con tinta más suave gracias al sistema de tinta Easy Glide que aporta un 35% más de suavidad en la escritura. Tinta a base de aceite. Cuerpo transparente en azul claro. Tapón y capuchón del color de la tinta. Punta cónica gruesa 1,2 mm. Trazo: 0,35 mm. **El bolígrafo.**



C



CÓD. COLOR

00803	AZUL	1 20	0,34€
00806	NEGRO	1 20	0,34€
00805	ROJO	1 20	0,34€

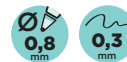

BOLÍGRAFO NARANJA

Bolígrafo de escritura fina de alta precisión. Tinta a base de aceite. Cuerpo clásico en color naranja y capuchón ventilado y tapón del color de la tinta. Tinta de calidad, secado rápido y escritura suave. Punta de 0,8 mm. Trazo de 0,3 mm. **El bolígrafo.**



E



CÓD. COLOR

43668	AZUL	1 50	0,38€
43669	NEGRO	1 50	0,38€

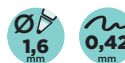

BOLÍGRAFO CRISTAL LARGE

Bolígrafo de escritura media. Tinta a base de aceite. Cuerpo transparente que permite ver el nivel de tinta. Capuchón ventilado y tapón del color de la tinta. Punta de 1,6 mm. Trazo de 0,42 mm. **El bolígrafo.**



F



CÓD. COLOR TINTA

77722	ORO	AZUL	1 20	2,24€
77723	PLATA	NEGRO	1 20	2,24€



BOLÍGRAFO CRISTAL CELEBRATION

Bolígrafo creado para conmemorar los 50 años de Bic. Tinta a base de aceite. Con cuerpo y capuchón ventilado brillantes, en color oro y plata. Tinta de alta calidad. Punta media de 1 mm. Trazo de 0,32 mm. **El bolígrafo.**



H



CÓD. COLOR

155824	AZUL	- 20	0,38€
155825	NEGRO	- 20	0,38€



BOLÍGRAFO CRISTAL ULTRA FINE

Bolígrafo con tinta a base de aceite. Escritura ultraprecisa con punta 0,7 mm. Trazo de 0,28 mm. Escritura supersuave y tinta de secado instantáneo. Cuerpo transparente con nivel de tinta visible. Capuchón ventilado del color de la tinta. **El bolígrafo.**



UNIDAD MÍNIMA DE VENTA



PERMITE APERTURA DE ENVASE



MEDIDAS: ANCHO X ALTO X PROFUNDIDAD

ESCRITURA Y CORRECCIÓN

BOLÍGRAFOS DE TINTA DE ACEITE



A



CÓD.	TINTA	1	12	12
162192	AZUL	-	1	9,25€
162193	NEGRO	-	1	9,25€

BOLÍGRAFO CRISTAL RE'NEW

Bolígrafo de primera calidad con un duradero cuerpo de metal plateado mate y capuchón a juego de plástico 96% reciclado. Tinta a base de aceite. Forma hexagonal para un agarre controlado y una gran comodidad. Punta media de 1,0 mm. Trazo de línea de 0,32 mm. Diseño sostenible. Bolígrafo + 2 recambios fácilmente reemplazables gracias al botón de recarga rápida. **El bolígrafo + 2 recambios.**



B



CÓD.	COLOR	1	50	0,50€
52730	AZUL	1	50	0,50€
52729	NEGRO	1	50	0,50€
52731	ROJO	-	1	0,50€
72043	VERDE	1	50	0,50€



BOLÍGRAFO INKJOY 100

Bolígrafo con capuchón y tinta a base de aceite. Sistema ULV que proporciona el más alto nivel de suavidad y deslizamiento nunca visto. Sin borrones. Cuerpo triangular. Punta de 1 mm. Trazo de 0,4 mm. **El bolígrafo.**



D



CÓD.	COLOR	1	12	1,13€
20476	AZUL	1	12	1,13€
20477	NEGRO	1	12	1,13€
20478	ROJO	1	12	1,13€



BOLÍGRAFO BPS-GP

Tinta a base de aceite. Capuchón y sujeción de caucho del color de la tinta. Punta irrompible. Diámetro de bola: 1 mm. 900 m de escritura. Trazo de 0,4 mm. **El bolígrafo.**



C

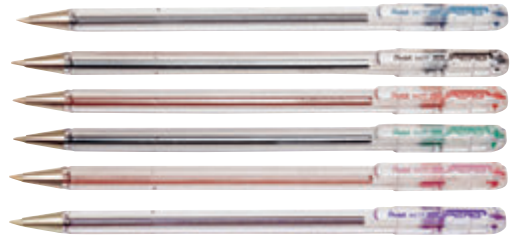

CÓD.	COLOR	1	12	1,28€
21635	AZUL	1	12	1,28€
21633	NEGRO	1	12	1,28€
21634	ROJO	1	12	1,28€
21636	VERDE	1	12	1,28€
21637	ROSA	1	12	1,28€
21638	VIOLETA	1	12	1,28€



BOLÍGRAFO BK-77

Bola protectora contra el derrame de la tinta. Punta metálica. Tinta a base de aceite. Cuerpo transparente que permite ver el nivel de la tinta. Capuchón de cierre hermético con clip. Punta de 0,7 mm. Trazo de 0,27 mm. **El bolígrafo.**



E



CÓD.	1	50	0,57€
09631	1	50	0,57€

BOLÍGRAFO STICK

Bolígrafo con capuchón y clip del color de la tinta. Tinta a base de aceite. Cuerpo transparente que permite ver el nivel de la tinta. Más de 3000 m de escritura. Color azul. Punta de 0,7 mm. Trazo de 0,5 mm. **El bolígrafo.**



F



CÓD.	REF.	COLOR	1	12	0,56€
68782	B007	AZUL	1	12	0,56€
68783	B008	NEGRO	1	12	0,56€
68784	B009	ROJO	1	12	0,56€
68785	B010	VERDE	1	12	0,56€



BOLÍGRAFO RETRÁCTIL GUMMY TOUCH

Bolígrafo retráctil con cuerpo efecto goma. Tinta a base de aceite. Cuerpo del color de la tinta. Punta media. Trazo de 1 mm. **El bolígrafo.**



92385

Bolígrafo BIC® Cristal Azul, punta media de 1 mm



43668

Bolígrafo BIC® Cristal Large Azul, punta de 1,6 mm



44326

Bolígrafo BIC® Cristal Fine Azul, punta fina de 0,8 mm



153770

Bolígrafo BIC® Cristal Soft Azul, punta média de 1,2 mm



155824

Bolígrafo BIC® Cristal Exact Azul, punta aguja de 0,7 mm



77722

Bolígrafo BIC® Cristal Celebrate Plateado, tinta negra y punta de 1 mm



77723

Esferográfica BIC® Cristal Celebrate Dorado, tinta azul y punta de 1 mm



162192 Azul - 162193 Negra

Bolígrafos BIC® Cristal Re'New™, con cuerpo de metal, punta de 1 mm

62794

Bolígrafo BIC® Cristal Fun Turquesa, punta de 1,6 mm



62797

Bolígrafo BIC® Cristal Fun Púrpura, punta de 1,6 mm



62796

Bolígrafo BIC® Cristal Fun Rosa, punta de 1,6 mm



62795

Bolígrafo BIC® Cristal Fun Lima, punta de 1,6 mm



150154

Bolígrafo BIC® Cristal Fun Naranja, punta de 1,6 mm



NOVEDAD

- Cuerpo de metal
- Capuchón con el 96% de plástico reciclado
- Recargable, incluye 2 cargas extra



ESCRITURA Y CORRECCIÓN

BOLÍGRAFOS DE TINTA DE ACEITE

Q-CONNECT®

A



CÓD.	REF.	1	12	1,95€
155272	KF14625	1	12	1,95€



BOLÍGRAFO RETRÁCTIL BIODEGRADABLE

Bolígrafo retráctil con tinta a base de aceite. Cuerpo fabricado en plástico totalmente biodegradable que se descompone en solo 3 meses debajo de la tierra. Diseño original. Tinta azul. Punta de 0,7 mm. Trazo de 0,5 mm. **El bolígrafo.**

Q-CONNECT®

B



CÓD.	REF.	COLOR	1	12	1,55€
155086	KF00673	AZUL	1	12	1,55€
155084	KF00672	NEGRO	1	12	1,55€
155085	KF00671	ROJO	1	12	1,55€



BOLÍGRAFO RETRÁCTIL

Bolígrafo retráctil con tinta de aceite y cuerpo recubierto de goma para una escritura cómoda. Estrías antideslizantes para una mayor sujeción. Con punta metálica. Tinta del color del clip. Punta de 0,7 mm. Trazo de 0,5 mm. **El bolígrafo.**

Q-CONNECT®

C



CÓD.	REF.	10	0,86€
159750	KF15001	10	0,86€



BOLÍGRAFO RETRÁCTIL RECICLADO

Bolígrafo retráctil, con clip. Tinta a base de aceite. Fabricado enteramente (100%) a partir de botellas de plástico reciclado (PET). Cuerpo azul translúcido de forma ergonómica para una mejor sujeción al escribir. Tinta azul. Punta de 1 mm. Trazo de 0,7 mm. **El bolígrafo.**

Q-CONNECT®

D



CÓD.	REF.	COLOR	1	10	0,60€
38015	KF00268	AZUL	1	10	0,60€
38014	KF00267	NEGRO	1	10	0,60€
38016	KF00269	ROJO	1	10	0,60€



BOLÍGRAFO RETRÁCTIL

Bolígrafo retráctil con sujeción de caucho del mismo color que la tinta. Tinta a base de aceite. Cuerpo transparente que permite ver el nivel de la tinta. Punta de 1 mm. Trazo de 0,7 mm. **El bolígrafo.**

Q-CONNECT®

E



CÓD.	REF.	COLOR	1	2,47€
164166	KF18623	AZUL	1	2,47€
164165	KF18622	NEGRO	1	2,47€



BOLÍGRAFO RETRÁCTIL PREMIUM

Bolígrafo retráctil metálico con un diseño clásico y elegante. Cuerpo hecho de plástico y de metal de color cromado. Recargable y compatible con los recambios tipo Parker. Escritura suave. Tinta a base de aceite. Punta de 1 mm. Trazo de 0,7 mm. Longitud de escritura: 1000 m. **El bolígrafo.**

Q-CONNECT®

F



CÓD.	REF.	10	0,55€
164167	KF11393	10	0,55€



BOLÍGRAFO RETRÁCTIL PREMIUM

Bolígrafo retráctil con sujeción de caucho. Cuerpo ergonómico de ABS y agarre antideslizante de caucho para mayor comodidad. Clip hecho de material reciclable. Tinta azul a base de aceite. Punta de 1 mm. Trazo de 0,7 mm. **El bolígrafo.**

BIC® G



CÓD.	1	50	0,87€
155822	1	50	0,87€



BOLÍGRAFO RETRÁCTIL ECO CLICSTIC

Bolígrafo retráctil reciclado de punta media. Fabricado con un 62% de material reciclado. Producto certificado con la etiqueta ecológica NF Environnement. Tinta a base de aceite. Cuerpo fino translúcido. Color azul. Punta de 1 mm. Trazo de 0,32 mm. **El bolígrafo.**

BIC® H

H

CÓD.	COLOR	1	12	1,49€
71780	AZUL	1	12	1,49€
71781	NEGRO	1	12	1,49€
71782	ROJO	1	12	1,49€



BOLÍGRAFO RETRÁCTIL ATLANTIS

Bolígrafo retráctil con tinta a base de aceite con suave grip de caucho para una escritura más cómoda. Cuerpo transparente que permite ver el color y nivel de la tinta. Clip y caucho inferior del color de la tinta. Certificado ecológico NF. Garantiza 2 km de escritura. Punta media de 1 mm. Trazo medio de 0,32 mm. **El bolígrafo.**



ESCRITURA Y CORRECCIÓN

BOLÍGRAFOS DE TINTA DE ACEITE

MILAN

A



CÓD.	COLOR	1	25	0,62€
154002	AZUL	1	25	0,62€
154003	NEGRO	1	25	0,62€
154004	ROJO	1	25	0,62€
154005	VERDE	1	25	0,62€



BOLÍGRAFO RETRÁCTIL P1 TOUCH

Tinta de aceite fabricada en Alemania. Cuerpo del mismo color que la tinta. Diseño original creado por el departamento de I+D de MILAN. Longitud de escritura aproximada de 1200 metros. Punta 1 mm. Trazo de 0,4 mm. **El bolígrafo.**

MILAN

B



CÓD.	1	20	1,35€
163561	1	20	1,35€



BOLÍGRAFO RETRÁCTIL COMPACT SUNSET

Bolígrafo retráctil con tinta de aceite fabricada en Alemania. Punta de 1 mm. Longitud de escritura aproximada: 1000 metros. Tinta de color azul. **El bolígrafo.**

Paper Mate

C



CÓD.	COLOR	1	20	0,63€
79665	AZUL	1	20	0,63€
79664	NEGRO	1	20	0,63€
79666	ROJO	1	20	0,63€



BOLÍGRAFO RETRÁCTIL INKJOY 100

Bolígrafo retráctil con tinta a base de aceite. De forma triangular. Escritura cómoda y fluida. Facilita que se produzcan menos borrones. Cuerpo transparente del color de la tinta. Punta de 1 mm. Trazo de 0,4 mm. **El bolígrafo.**

Paper Mate

D



CÓD.	COLOR	1	12	2,43€
21304	AZUL	1	12	2,43€
21305	NEGRO	1	12	2,43€
21306	ROJO	1	12	2,43€



BOLÍGRAFO RETRÁCTIL FLEX GRIP

Bolígrafo retráctil con tinta de aceite. Cuerpo recubierto de caucho para un mayor confort en la escritura. Con punta metálica. Estrías antideslizantes para una mejor sujeción. Punta de 1 mm. Trazo de 0,4 mm. **El bolígrafo.**

PILOT

E

CÓD.	COLOR	10	1,16€
162887	AZUL	10	1,16€
162886	NEGRO	10	1,16€
162888	ROJO	10	1,16€
162889	VERDE	10	1,16€



BOLÍGRAFO RETRÁCTIL ECOBALL

Bolígrafo retráctil con tinta base aceite. Con clip. Fabricado con un 86% de botellas de plástico reciclado que incluye plástico recogido de los mares, con una cantidad mínima de colorantes. Recargable. Punta de 1 mm. Trazo de 0,4 mm. **El bolígrafo.**

PILOT

F



CÓD.	COLOR	1	12	1,13€
23162	AZUL	1	12	1,13€
23163	NEGRO	1	12	1,13€
23164	ROJO	1	12	1,13€
23165	VERDE	1	12	1,13€
28594	AMARILLO*	1	12	1,13€
28596	CELESTE*	1	12	1,13€
28593	ROSA*	1	12	1,13€
28595	VERDE CLARO*	1	12	1,13€

*Tinta azul.

BOLÍGRAFO RETRÁCTIL SUPER GRIP

Bolígrafo retráctil con tinta de aceite para una escritura de gran fluidez. Cuerpo transparente que permite ver el nivel de la tinta. Clip y grip del color de la tinta. Punta de 1 mm. Trazo de 0,4 mm. **El bolígrafo.**

PILOT

G

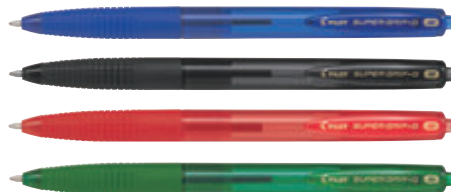

CÓD.	COLOR	1	12	0,60€
68798	AZUL	1	12	0,60€
68799	NEGRO	1	12	0,60€
68800	ROJO	1	12	0,60€
68801	VERDE	1	12	0,60€

BOLÍGRAFO RETRÁCTIL SUPER GRIP G

Bolígrafo retráctil con tinta de aceite para una escritura de gran fluidez. Cuerpo del color de la tinta. Punta de 1 mm. Trazo de 0,4 mm. **El bolígrafo.**



UNIDAD MÍNIMA DE VENTA



PERMITE APERTURA DE ENVASE



MEDIDAS: ANCHO X ALTO X PROFUNDIDAD

BOLÍGRAFOS DE TINTA DE ACEITE

PILOT

A



CÓD.	COLOR	1	10	PRECIO
48675	AZUL	1	10	1,78€
48677	NEGRO	1	10	1,78€
48676	ROJO	1	10	1,78€



BOLÍGRAFO RETRÁCTIL ACROBALL

Bolígrafo retráctil con tinta de aceite. Cuerpo de plástico del color de la tinta. Una increíble sensación al escribir, es superdeslizante. Punta de 1 mm. Trazo de 0,7 mm. **El bolígrafo.**

STABILO

B



CÓD.	COLOR	1	10	PRECIO
72020	AZUL	1	10	2,08€
72021	NEGRO	1	10	2,08€



BOLÍGRAFO RETRÁCTIL POINT BALL

Bolígrafo con un diseño clásico y único. Fabricado en un 79% con plásticos reciclados. Tinta de aceite extremadamente suave para una rápida escritura. Zona de sujeción antideslizante y clip del color de la tinta. Retráctil. Recargable. Punta de 1 mm. Trazo de 0,5 mm. **El bolígrafo.**

BOLÍGRAFOS DE TINTA GEL

Q-CONNECT®

C

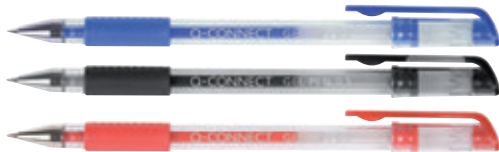

CALIDAD PRECIO

CÓD.	REF.	COLOR	1	10	PRECIO
32448	KF21717	AZUL	1	10	1,40€
32447	KF21716	NEGRO	1	10	1,40€
32449	KF21718	ROJO	1	10	1,40€



BOLÍGRAFO TRANSPARENTE

Bolígrafo con tinta gel de escritura muy suave, con cuerpo transparente que permite ver el nivel de la tinta. Sujeción de caucho. Capuchón del color de la tinta. Punta de 0,7 mm. Trazo de 0,5 mm. **El bolígrafo.**

Artline®

D



CÓD.	COLOR	1	12	PRECIO
57135	ORO	1	12	2,06€
57136	PLATA	1	12	2,06€



BOLÍGRAFO SOFTLINE 1900

Bolígrafo ideal para decorar postales, subrayado, etc. Tinta gel de colores metálicos, con cuerpo translúcido que permite ver el color de la tinta. Empuñadura de caucho. Tinta resistente al agua. Longitud de escritura 200 - 300 m. Punta metálica de 1 mm. Trazo de 0,7 mm. **El bolígrafo.**

PILOT

E



BOLÍGRAFO G-TEC-C4

Bolígrafo con tinta gel. Cuerpo de plástico transparente que permite calcular el nivel de la tinta. Punta de aguja. Rotulador único para escritura fina. Punta de 0,4 mm. Trazo de 0,2 mm. **El bolígrafo.**

CÓD.	COLOR	1	12	PRECIO
20892	AZUL	1	12	2,21€
20893	NEGRO	1	12	2,21€
20894	ROJO	1	12	2,21€
20895	VERDE	1	12	2,21€
73933	SEPIA	1	12	2,21€

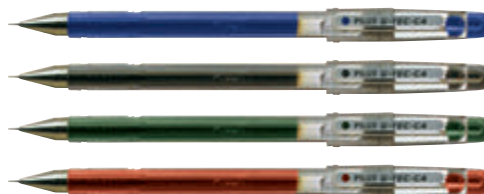

PILOT

F



CÓD.	COLOR	1	12	PRECIO
96537	AZUL	1	12	1,31€
96536	NEGRO	1	12	1,31€
96535	ROJO	1	12	1,31€



BOLÍGRAFO G-1

Bolígrafo con tinta gel pigmentada. Cuerpo transparente que permite ver el nivel de la tinta. Punta de bola de acero inoxidable. Punta de 0,5 mm. Trazo de 0,3 mm. **El bolígrafo.**

uni
MITSUBISHI PENCIL

G



CÓD.	COLOR	1	12	PRECIO
75322	AZUL	1	12	1,90€
75321	NEGRO	1	12	1,90€



BOLÍGRAFO ROLLER UM-120 SIGNO

Tinta gel. Punta de acero inoxidable. Cuerpo de plástico. Tinta gel pigmentada resistente al agua y a la luz. Punta de bola de 0,7 mm de carburo de tungsteno. Trazo de 0,4 mm. **El bolígrafo.**

uni
MITSUBISHI PENCIL

H

CÓD.	COLOR	1	12	PRECIO
59079	AZUL	1	12	2,77€
59078	NEGRO	1	12	2,77€
59081	ROJO	1	12	2,77€



BOLÍGRAFO UNI-BALL UM-153 SIGNO BROAD

Este roller con tinta gel es único, su trazo es diferente y da la sensación de escribir con pluma estilográfica. Ideal para dar un toque personal a tu escritura. El acabado es de lujo con sujeción de caucho protegida. Punta de acero inoxidable. Bola de 1 mm Ø de carburo de tungsteno. Cuerpo de plástico. La tinta tiene una duración de 5 años. **El bolígrafo.**



BOLÍGRAFOS DE TINTA GEL



A



	CÓD.	MODELO	COLOR			
1	59734	BÁSICO	■ AZUL - AZUL CLARO - NARANJA - NEGRO - ROJO - ROSA - VERDE - VIOLETA	-	1	15,28€
2	59737	PURPURINA	■ AZUL - NARANJA - PLATA - ORO - ROJO - ROSA - VERDE - VIOLETA	-	1	15,28€

BOLÍGRAFO UM-120 SIGNO

Tinta gel. Punta de acero inoxidable. Cuerpo de plástico. Clip exclusivo uni-ball. Amplia gama de colores junto a un excelente diseño. Tinta pigmentada resistente al agua y a la luz. Tiene una duración de 5 años. Punta de 0,7 mm. Trazo de 0,4 mm. Contiene 8 bolígrafos de colores surtidos. **El estuche.**



B



CÓD.	COLOR		
33792	■ AZUL	1	12 2,66€
33793	■ NEGRO	1	12 2,66€



BOLÍGRAFO ROLLER SX-210 JET STREAM

El único rollerball pen del mercado. Su exclusiva tinta híbrida hace su escritura más suave y rápida del mercado. Punta de acero inoxidable. Cuerpo de plástico y clip de acero. El secado de la tinta es increíblemente rápido. Diámetro de la bola de tungsteno de 1 mm. Trazo de 0,45 mm. **El bolígrafo.**

Q-CONNECT®



C



CÓD.	REF.	COLOR		
163897	KF00382	■ AZUL	-	12 0,75€
164172	KF00381	■ NEGRO	-	12 0,75€
164173	KF00383	■ ROJO	-	12 0,75€



BOLÍGRAFO RETRÁCTIL

Bolígrafo retráctil. Tinta gel, secado rápido. Barril de plástico translúcido que permite ver el nivel de tinta. Empuñadura de goma antideslizante para un mejor agarre y fácil escritura. Punta de 0,7 mm. Línea de 0,5 mm. **El bolígrafo.**



D



CÓD.	COLOR		
150151	■ AZUL	1	12 2,28€
150149	■ NEGRO	1	12 2,28€
150150	■ ROJO	1	12 2,28€
153773	■ VERDE	1	12 2,28€
153774	■ PÚRPURA	1	12 2,28€
153776	■ ROSA	1	12 2,28€
153775	■ TURQUESA	1	12 2,28€



BOLÍGRAFO RETRÁCTIL GELOCITY QUICK DRY

Bolígrafo retráctil tinta gel. Tinta supersuave y de secado ultrarrápido. Cuerpo totalmente de goma para mayor confort. Punta 0,7 mm y trazo 0,3 mm. **El bolígrafo.**



E



CÓD.	COLOR		
38092	■ AZUL	1	12 2,62€
38093	■ NEGRO	1	12 2,62€



BOLÍGRAFO RETRÁCTIL FLEXGRIP ELITE

Bolígrafo retráctil con tinta gel. Cuerpo del color de la tinta. Con una punta de 1 mm que proporciona una excepcional y suave escritura. Trazo de 0,5 mm. **El bolígrafo.**



F



CÓD.	COLOR		
159893	■ AZUL	1	12 3,39€
159894	■ NEGRO	1	12 3,39€
159895	■ ROJO	1	12 3,39€

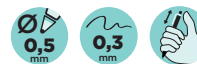

BOLÍGRAFO RETRÁCTIL SYNERGY POINT

Bolígrafo con una revolucionaria tinta gel y una nueva punta que hace que la sensación de escritura sea única. La tinta contiene un aditivo especial que permite secado inmediato y arranque rápido de la escritura. La nueva punta es perfecta para aquellos que presionan mucho al escribir. Elegante diseño. Retráctil. Recargable. Punta de 0,5 mm. **El bolígrafo.**



G



CÓD.	COLOR		
46042	■ AZUL	1	10 1,91€
46040	■ NEGRO	1	10 1,91€
46041	■ ROJO	1	10 1,91€



BOLÍGRAFO RETRÁCTIL B2P

Bolígrafo retráctil con tinta gel, con clip, fabricado a partir de botellas de plástico reciclado. Reciclado en un 89% (exceptuando tintas y partes recambiables). Punta de 0,7 mm. Trazo de 0,4 mm. **El bolígrafo.**



UNIDAD MÍNIMA DE VENTA



PERMITE APERTURA DE ENVASE



MEDIDAS: ANCHO X ALTO X PROFUNDIDAD

BOLÍGRAFOS DE TINTA GEL

PILOT

A



CÓD.	COLOR	1	12	1,52€
24725	AZUL	1	12	1,52€
24726	NEGRO	1	12	1,52€
24727	ROJO	1	12	1,52€
35797	VERDE	1	12	1,52€
164421	AZUL TURQUESA	1	12	1,52€
164427	ROSA	1	12	1,52€
164428	VIOLETA	1	12	1,52€



RECAMBIO

CÓD.	COLOR	1	12	1,29€
32190	AZUL	1	12	1,29€
28592	NEGRO	1	12	1,29€
52085	ROJO	1	12	1,29€

BOLÍGRAFO RETRÁCTIL G-2

Bolígrafo retráctil con tinta gel. Con sujeción de caucho y clip del color de la tinta. Grip de caucho en la parte inferior. Punta de 0,7 mm. Trazo de 0,4 mm. **El bolígrafo.**

PILOT

B



TAMAÑO MINI



CÓD.	COLOR	1	12	1,68€
77896	AZUL	1	12	1,68€
77897	NEGRO	1	12	1,68€
77898	ROJO	1	12	1,68€
164422	AZUL CLARO	1	12	1,68€
164423	BURDEOS	1	12	1,68€
164424	ROSA	1	12	1,68€
164426	VIOLETA	1	12	1,68€

BOLÍGRAFO RETRÁCTIL G-2 XS PIXIE

Bolígrafo retráctil con tinta gel. Con sujeción de caucho y clip del color de la tinta. Versión mini del G2. Tamaño reducido ideal para guardar en agendas, bolsos, etc. Punta de bola de 0,7 mm. Trazo de 0,4 mm. **El bolígrafo.**

Sharpie

C



CÓD.	1	12	2,53€
164954	1	12	2,53€



BOLÍGRAFO RETRÁCTIL FASHION

Bolígrafo de gel con tinta de color intenso y que no se emborrona. Cuerpo estilizado de color azul hielo y blanco perla con un moderno acabado mate para darle un aspecto elegante. Agarre de caucho con contorno para escribir con comodidad. Diseño retráctil con un clip resistente para sujetarlo a bolsillos, maletines, mochilas, etc. Incluye 12 bolígrafos de gel con tinta azul: 6 blancos y 6 azules. Punta media (0,7 mm). **El bolígrafo.**

Sharpie

D



CÓD.	1	12	3,88€
164953	1	12	3,88€



BOLÍGRAFO RETRÁCTIL METAL PREMIUM

Bolígrafo de gel con tinta de color intenso y que no se emborrona. Cuerpo estilizado de color azul hielo y blanco perla con un moderno acabado mate para darle un aspecto elegante. Agarre de caucho con contorno para escribir con comodidad. Diseño retráctil con un clip resistente para sujetarlo a bolsillos, maletines, mochilas, etc. Incluye 12 bolígrafos de gel con tinta azul: 6 color bronce y 6 planta. Punta media (0,7 mm). **El bolígrafo.**

uni
MITSUBISHI PENCIL

E



CÓD.	COLOR	1	12	3,27€
36307	AZUL	1	12	3,27€
36308	NEGRO	1	12	3,27€
36309	ROJO	1	12	3,27€



BOLÍGRAFO RETRÁCTIL ROLLER JET STREAM SXN-210

Rotulador retráctil con punta de acero inoxidable. Su tinta híbrida hace su escritura más suave y rápida del mercado. Fabricada en carburo de tungsteno. Soporta los cambios de presión ambiental. Cuerpo de plástico y clip metálico. Diámetro de la bola: 1 mm. Trazo de 0,35 mm. **El bolígrafo.**

uni
MITSUBISHI PENCIL

F



CÓD.	COLOR	1	12	2,21€
75338	AZUL	1	12	2,21€
75337	NEGRO	1	12	2,21€
75339	ROJO	1	12	2,21€



BOLÍGRAFO RETRÁCTIL ROLLER UMN-207

Punta de acero inoxidable. Cuerpo de plástico. Grip de caucho antifatiga. Retráctil. Tinta gel pigmentada resistente al agua y a la luz. Bola de 0,7 mm de carburo de tungsteno. Trazo aproximado 0,4 mm. **El bolígrafo.**



BOLÍGRAFOS DE TINTA GEL

uni
MITSUBISHI PENCIL

A



CÓD.	COLOR	1	12	2,09€
78267	AZUL	1	12	2,09€
78266	NEGRO	1	12	2,09€



BOLÍGRAFO RETRÁCTIL ROLLER UMN-307

Bolígrafo con tinta de gel. Está diseñado especialmente para una escritura rápida. Grip de caucho para mayor comodidad. Clip y pulsador de plástico. Retractable. Tinta resistente al agua. Diámetro de la bola 0,7 mm. Trazo de 0,4 mm. **El bolígrafo.**

uni
MITSUBISHI PENCIL

B

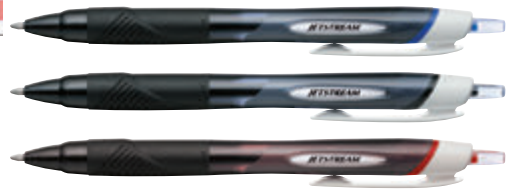

CÓD.	COLOR	1	12	1,39€
38053	AZUL	1	12	1,39€
38054	NEGRO	1	12	1,39€
38055	ROJO	1	12	1,39€



BOLÍGRAFO RETRÁCTIL ROLLER JET STREAM SPORT

Retractable, de moderno diseño y juvenil. Tinta híbrida. Es el roller más rápido del mundo, con secado instantáneo y suavidad de escritura extrema. Diámetro de la bola: 1 mm. Trazo de 0,45 mm. **El bolígrafo.**

BOLÍGRAFOS BORRABLES

Q-CONNECT®

C



CÓD.	REF.	COLOR	1	10	1,83€
153565	KF18625	AZUL	1	10	1,83€
153564	KF18624	NEGRO	1	10	1,83€
153566	KF18626	ROJO	1	10	1,83€
153567	KF18627	VERDE	1	10	1,83€

RECAMBIO CAJA DE 3 UNIDADES

CÓD.	REF.	COLOR	1	3,67€
155268	KF11058	AZUL	1	3,67€
155269	KF11057	NEGRO	1	3,67€
155270	KF11059	ROJO	1	3,67€
155271	KF11060	VERDE	1	3,67€



BORRABLE

ECO

CALIDAD PRECIO

BOLÍGRAFO RETRÁCTIL BORRABLE

Elegante bolígrafo retráctil con tinta de gel que permite borrar y reescribir sin manchar o estropear los documentos. Borrando con la parte posterior especialmente diseñada, borra la tinta y reescribe inmediatamente. Cuerpo de color de la tinta. Punta de 1 mm. Trazo de 0,7 mm. **El bolígrafo o la caja de recambios.**

PILOT



BORRABLE

D

CÓD.	COLOR	1	12	2,54€
53683	AZUL	1	12	2,54€
53682	NEGRO	1	12	2,54€
53684	ROJO	1	12	2,54€
53685	VERDE	1	12	2,54€
79622	AZUL CLARO*	1	12	2,54€
79623	ROSA*	1	12	2,54€
79624	VERDE CLARO*	1	12	2,54€
79625	VIOLETA*	1	12	2,54€

* Presentación en blíster.



RECAMBIO CAJA 3 UNIDADES

CÓD.	COLOR	1	5,09€
54973	AZUL	1	5,09€
54974	NEGRO	1	5,09€
54975	ROJO	1	5,09€
155928	VERDE	1	5,09€

BOLÍGRAFO RETRÁCTIL BORRABLE FRIXION

Bolígrafo retráctil con tinta gel. Tinta revolucionaria que desaparece por fricción. No mancha el papel. No deja restos. Cuerpo del color de la tinta. Recargable. Punta de bola de 0,7 mm. Trazo de 0,4 mm. **El bolígrafo o la caja de recambios.**

BIC

E

BORRABLE



CÓD.	COLOR	1	12	2,90€
153777	AZUL	1	12	2,90€
153778	NEGRO	1	12	2,90€
153779	ROJO	1	12	2,90€
153780	VERDE	1	12	2,90€



BOLÍGRAFO BORRABLE GELOCITY ILLUSION

Bolígrafo con tinta de gel. Tinta borrrable con tecnología termosensible. Escritura suave y cómodo grip de goma. Punta 0,7 mm y trazo 0,35 mm. **El bolígrafo.**

PILOT

F

BORRABLE



CÓD.	COLOR	1	12	2,28€
52086	AZUL	1	12	2,28€
52087	NEGRO	1	12	2,28€
52088	ROJO	1	12	2,28€



BOLÍGRAFO BORRABLE FRIXION

Bolígrafo con tinta gel. Tinta revolucionaria que desaparece por fricción. No mancha el papel. No deja restos. Punta de aguja para una mayor precisión. Con grip. Para borrar, fricciona con la bola que tiene en el cuerpo. Punta de 0,5 mm. Trazo de 0,25 mm. **El bolígrafo.**



UNIDAD MÍNIMA DE VENTA



PERMITE APERTURA DE ENVASE



MEDIDAS: ANCHO X ALTO X PROFUNDIDAD

BOLÍGRAFOS BORRABLES

PILOT

A



BORRABLE



uni

B



BORRABLE



CÓD.	COLOR	1	12	2,15€
37564	AZUL	1	12	2,15€
37565	NEGRO	1	12	2,15€
37566	ROJO	1	12	2,15€
37567	VERDE	1	12	2,15€



CÓD. 162250 - 12 1,76€

BOLÍGRAFO BORRABLE FRIXION ROLLER

Bolígrafo con tinta gel. La tinta desaparece con un único y novedoso sistema de fricción. No mancha, no daña el papel, no deja restos. Punta de bola. Grip de caucho en la parte inferior. Cuerpo del color de la tinta. Punta de 0,7 mm. Trazo de 0,4 mm. **El bolígrafo.**

BOLÍGRAFO BORRABLE ROLLER UF-222

Bolígrafo borrable con tinta de gel y trazo de 0,7 mm. Borra tantas veces como quieras. Tinta termosensible. Con dos gomas que facilitan el borrado, una en el capuchón y otra en la parte posterior del cuerpo. Color azul. **El bolígrafo.**

BOLÍGRAFOS PEANA

Q-CONNECT®

C



RECAMBIO

CÓD.	REF.	COLOR	10	0,18€
300027	KF11048	AZUL	10	0,18€
300028	KF15394	NEGRO	10	0,18€



CÓD. 35088 REF. KF00233 - 1 6,46€

BOLÍGRAFO PEANA

Perfecto para mostradores y oficinas públicas. Soporte adhesivo que garantiza una perfecta adherencia en su base. Cadena metálica. Tinta de color azul. Punta de 1 mm. Trazo de 0,7 mm. **El bolígrafo o el recambio.**

Q-CONNECT®

D



CÓD. 35530 REF. KF00841 - 1 2,28€

BOLÍGRAFO PEANA

Perfecto para mostradores y oficinas públicas. Tinta de color azul. Soporte adhesivo que garantiza una perfecta adherencia en su base. Cadena plástica. Punta de 1 mm. Trazo de 0,7 mm. **El bolígrafo.**



BIC

E



RECAMBIO AZUL

CÓD.	1	50	0,90€
77653	1	50	0,90€



CÓD. 71778 - 1 10,16€

BOLÍGRAFO PEANA PEN DESK

Ideal para mostradores y oficinas públicas. Bolígrafo retráctil 4 en 1: incluye 4 tintas azules para poder escribir más de 8 km entre los 4 colores. Con cadena metálica muy resistente. Peana de 250 g. Punta de 1 mm. Trazo de 0,32 mm. **El bolígrafo o el recambio.**

BOLÍGRAFO MULTIFUNCIÓN

Q-CONNECT®

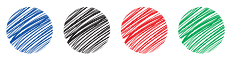

CALIDAD PRECIO

BIC®

B



CÓD.	COLOR CUERPO	1	12	3,88€
46745	AZUL	1	12	3,88€
49330	NEGRO	1	12	3,88€



BOLÍGRAFO 4 COLORES GRIP

Bolígrafo 4 colores. Cuerpo fabricado con grip de caucho facilitando la escritura. Ergonómico. Sistema para correa. Garantiza 8 km de escritura entre los 4 colores. Punta de 1 mm. Trazo de 0,32 mm. **El bolígrafo.**

A



CÓD.	REF.	1	10	1,12€
38017	KF01938	1	10	1,12€



BOLÍGRAFO 4 COLORES

Bolígrafo retráctil 4 en 1. Escribe en azul, negro, rojo y verde. De cuerpo azul semitransparente. Cómoda sujeción de caucho azul. Punta de 1 mm. Trazo de 0,7 mm. **El bolígrafo.**

BIC®



C

CÓD.	MODELO	COLOR CUERPO	PUNTA	1	12	2,41€
1 00796	CONVENCIONAL	AZUL	1 mm	1	12	2,41€
2 150474	CONVENCIONAL	ROJO	0,8 mm	1	12	3,36€
3 52732	MINI	AZUL	1 mm	1	12	3,60€



TOP

BOLÍGRAFO 4 COLORES

Bolígrafo retráctil 4 en 1. Escribe en azul, negro, rojo, verde. Permite corregir, marcar o diferenciar un texto con sólo pulsar el color de tinta elegido. Sistema para correa. El modelo convencional garantiza 8 km de escritura entre los 4 colores. **El bolígrafo.**

BIC®



D

CÓD.	COLOR CUERPO	1	12	3,88€
1 156957	AZUL	1	12	3,88€
2 155817	DORADO	1	12	3,88€
3 156956	MORADO	1	12	3,88€
4 162194	ORO ROSADO	1	12	3,88€
5 155816	ROJO	1	12	3,88€
6 156955	ROSA	1	12	3,88€
7 77529	SURTIDOS*	-	20	3,64€

* Azul, rosa, plata o violeta.



TOP

BOLÍGRAFO 4 COLORES SHINE

Bolígrafo 4 colores. Diseño moderno con cuerpo en colores metálicos surtidos. Permite corregir, marcar o diferenciar un texto con sólo pulsar el color de tinta elegido. Tinta de calidad, de secado rápido y una escritura suave. Sistema para correa. Producto libre de PVC. Punta media de 1 mm. Trazo 0,32 mm. **El bolígrafo o estuche.**

BIC®



E

CÓD.	1	12	3,88€
49329	1	12	3,88€



BOLÍGRAFO 4 COLORES PASTEL

Bolígrafo 4 colores pastel. Cuerpo fabricado con grip de caucho que facilita la escritura. Ergonómico. Sistema para correa. Garantiza 8 km de escritura entre los 4 colores. Punta de 1 mm. Trazo de 0,4 mm. **El bolígrafo.**

BIC®



F

CÓD.	1	3,31€
51900	1	3,31€



BOLÍGRAFO 4 COLORES FASHION

Bolígrafo retráctil 4 en 1. Con 4 colores fantasía: azul cielo, verde manzana, rosa y morado. Permite corregir, marcar o diferenciar un texto con sólo pulsar el color de tinta elegido. Sistema para correa. Cuerpo y clip de plástico. Punta media: 1 mm. Trazo: 0,32 mm. **El bolígrafo.**

BIC®



G

CÓD.	1	12	3,81€
62790	1	12	3,81€



BOLÍGRAFO 4 COLORES FLÚOR

Bolígrafo retráctil 4 en 1. Con 3 puntas de tamaño medio con tinta azul, negra, roja y 1 punta gruesa de color amarillo para resaltar. Cuerpo transparente que permite ver el nivel de tinta. Punta media de 1 mm. Trazo: 0,32 mm. Punta gruesa amarilla: 1,6 mm. Trazo: 0,42 mm. **El bolígrafo.**



UNIDAD MÍNIMA DE VENTA



PERMITE APERTURA DE ENVASE



MEDIDAS: ANCHO X ALTO X PROFUNDIDAD

BOLÍGRAFOS MULTIFUNCIÓN



A



CÓD. 62791 1 12 3,55€

BOLÍGRAFO 4 EN 1 CON PUNTA PORTAMINAS

Bolígrafo retráctil multifunción con un completo sistema de 3 puntas de tinta (colores azul, negro y rojo) y 1 punta portaminas HB. Cuerpo con grip para un mayor confort en la escritura. Con goma de borrar protegida incluida en el pulsador. Punta media de 1 mm. Trazo de 0,32 mm. Punta del portaminas de 0,7 mm. **El bolígrafo.**



C

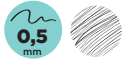

CÓD. 72697 REF. BW01 1 36 1,95€

BOLÍGRAFO 5 EN 1 CON PUNTA PORTAMINAS

Bolígrafo retráctil multifunción con tinta a base de aceite. Completo sistema 5 en 1: con 4 colores de tinta (azul, negro, rojo y verde) y portaminas. Cuerpo de plástico en diferentes colores vivos y clip metálico. Grip de caucho en la parte inferior para una mayor comodidad en la escritura. Con goma de borrar protegida incluida en el pulsador. Punta de 1 mm. Trazo del bolígrafo de 0,7 mm. Trazo del portaminas de 0,5 mm. **El bolígrafo.**



B



CÓD.	COLOR	1	12	3,29€
159897	AZUL CLARO	1	12	3,29€
159896	NEGRO	1	12	3,29€
159899	ROSA	1	12	3,29€
159898	VERDE	1	12	3,29€
159900	TRANSPARENTE	1	12	3,29€

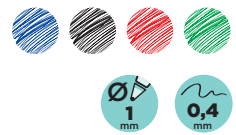

BOLÍGRAFO 4 COLORES SUPER GRIP G

Bolígrafo retráctil recargable. Con un diseño estilizado y actual. Grip de agarre de gran suavidad que permite una increíble sensación de escritura. Tinta de aceite. 4 colores de tinta. Punta de 1 mm. Trazo 0,4 mm. **El bolígrafo.**



D

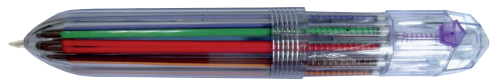
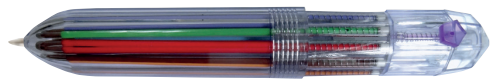

CÓD. 159576 REF. BW02 1 36 2,24€

BOLÍGRAFO 10 EN 1

Bolígrafo retráctil multifunción con tinta a base de aceite. Completo sistema 10 en 1: con 10 colores de tinta (amarillo, azul, celeste, marrón, naranja, negro, rojo, rosa, verde y violeta). Cuerpo de plástico transparente. Punta de 1 mm. Trazo del bolígrafo de 0,7 mm. **El bolígrafo.**

ROTULADORES TINTA LÍQUIDA



E



CÓD.	REF.	COLOR	1	10	1,19€
72036	KF50140	AZUL	1	10	1,19€
72035	KF50139	NEGRO	1	10	1,19€
72037	KF50141	ROJO	1	10	1,19€



ROTULADOR ROLLER

Rotulador roller de tinta líquida. Con sujeción de caucho para una mayor comodidad. Cuerpo y capuchón transparente del color de la tinta. Clip metálico. Diámetro de bola de 0,7 mm. Trazo de 0,5 mm. **El rotulador.**



F



CÓD.	COLOR	1	12	1,82€
31454	AZUL	1	12	1,82€
31455	NEGRO	1	12	1,82€
31456	ROJO	1	12	1,82€
31457	VERDE	1	12	1,82€



ROTULADOR UB-150 MICRO EYE

Rotulador de tinta líquida pigmentada. Punta de acero inoxidable. Visor de tinta, capuchón y clip metálico. Diámetro de la bola de 0,5 mm. Trazo de 0,3 mm. **El rotulador.**



G



CÓD.	COLOR	1	12	1,82€
31459	AZUL	1	12	1,82€
31460	NEGRO	1	12	1,82€
31461	ROJO	1	12	1,82€
31462	VERDE	1	12	1,82€



ROTULADOR ROLLER UB-157 EYE

Rotulador de tinta líquida. Color de la tinta en el capuchón. Tinta al agua de gran luminosidad. Su exclusivo sistema de control de tinta, además de evitar el goteo, le confiere una increíble suavidad en la escritura. Incorpora una ventana para controlar el nivel de tinta. Con clip metálico. Con punta de bola de carburo de tungsteno de 0,7 mm. Trazo de 0,5 mm. **El rotulador.**



ROTULADORES TINTA LÍQUIDA

uni
MITSUBISHI PENCIL



A

CÓD.	COLOR	1	12	3,48€
31470	AZUL	1	12	3,48€
31471	NEGRO	1	12	3,48€
31472	ROJO	1	12	3,48€

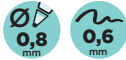

ROTULADOR ROLLER UB-200 VISION

Rotulador de tinta líquida. Incorpora un sistema para soportar los cambios de presión ambiental. Clip metálico cromado. Con capuchón. Punta de acero inoxidable. Bola de carburo de tungsteno de 0,8 mm. Trazo de 0,6 mm. **El rotulador.**

PILOT



B

CÓD.	COLOR	1	12	1,83€
28449	AZUL	1	12	1,83€
28450	NEGRO	1	12	1,83€
28451	ROJO	1	12	1,83€
28452	VERDE	1	12	1,83€



ROTULADOR ROLLER V-BALL GRIP

Rotulador de tinta líquida, cuerpo plateado. Grip en la parte inferior del color de la tinta. Visor de tinta. Punta de la bola de 0,5 mm. Trazo de 0,3 mm. **El rotulador.**

PILOT



C

CÓD.	COLOR	1	12	1,76€
99131	AZUL	1	12	1,76€
99130	NEGRO	1	12	1,76€
99129	ROJO	1	12	1,76€
98668	VERDE	1	12	1,76€



ROTULADOR ROLLER V-BALL 0,5

Rotulador de tinta líquida. Cuerpo del color de la tinta. Tubo de acero inoxidable. Con capuchón y visor de tinta. Diámetro de la bola de 0,5 mm. Trazo de 0,3 mm. **El rotulador.**

PILOT



D

CÓD.	COLOR	1	12	1,76€
39240	AZUL	1	12	1,76€
39241	NEGRO	1	12	1,76€
39242	ROJO	1	12	1,76€



ROTULADOR ROLLER V-BALL 0,7

Rotulador de tinta líquida. Cuerpo del color de la tinta. Tubo de acero inoxidable. Con capuchón y visor de tinta. Diámetro de la bola de 0,7 mm. Trazo de 0,5 mm. **El rotulador.**

PILOT

E

CÓD.	COLOR	1	12	1,76€
15447	AZUL	1	12	1,76€
15448	NEGRO	1	12	1,76€
15449	ROJO	1	12	1,76€
15450	VERDE	1	12	1,76€
20662	AZUL CLARO	1	12	1,76€
20663	ROSA	1	12	1,76€
20664	VIOLETA	1	12	1,76€



ROTULADOR V-5

Rotulador de tinta líquida. Suave escritura. Más de dos kilómetros de escritura gracias a su sofisticado controlador de tinta. Tinta soluble al agua. Con capuchón y visor de tinta. Diámetro de la bola: 0,5 mm. Trazo de 0,3 mm. **El rotulador.**



PILOT



F

CÓD.	COLOR	1	12	1,76€
18426	AZUL	1	12	1,76€
18427	NEGRO	1	12	1,76€
18428	ROJO	1	12	1,76€
18429	VERDE	1	12	1,76€



ROTULADOR V-7

Rotulador de tinta líquida, suave escritura. Más de dos kilómetros de escritura gracias a su sofisticado controlador de tinta. Tinta soluble al agua. Con capuchón y visor de tinta. Punta de 0,7 mm. Trazo de 0,5 mm. **El rotulador.**

PILOT



G

CÓD.	COLOR	1	12	1,83€
33879	AZUL	1	12	1,83€
33880	NEGRO	1	12	1,83€



ROTULADOR V-5 GRIP

Rotulador de tinta líquida. Escritura suave. Con capuchón y visor de tinta. Punta de 0,5 mm. Trazo de 0,3 mm. **El rotulador.**



UNIDAD MÍNIMA DE VENTA



PERMITE APERTURA DE ENVASE



MEDIDAS: ANCHO X ALTO X PROFUNDIDAD

ESCRITURA Y CORRECCIÓN

ROTULADORES DE PUNTA DE FIBRA

GIOTTO

A



CÓD.	COLOR	📦	📦	
74782	AZUL	1	12	0,24€
74784	NEGRO	1	12	0,24€
74783	ROJO	1	12	0,24€

ROTULADOR OFFICE FINE

Rotulador ideal para la oficina. Tinta con base de agua. Escritura limpia y precisa. No traspasa el papel. Punta de 2,5 mm. Trazo de 0,7 mm. **El rotulador.**



B



CÓD.	📦	📦	
74897	-	1	12,37€

ROTULADOR GRAPH'PEPS

Rotulador de punta fina de fibra de alta calidad con refuerzo metálico. Forma triangular que permite una sujeción óptima. Ideal para escribir y dibujar. Colores surtidos. Punta ultrafina. Trazo de 0,4 mm. Presentado en estuche de 20 rotuladores. **El estuche.**



C



CÓD.	📦	📦	
67814	-	1	25,07€

SET DE DIBUJO MANDALAS

Set de dibujo de 33 piezas. Ideal para colorear mandalas. **El set.**

Contiene:

- 10 rotuladores Graph'Peps extra fine 0,4 mm.
- 10 rotuladores Color'Peps.
- 12 lápices de colorear Duo y un sacapuntas de metal.



Artline

D



CÓD.	COLOR	📦	📦	
165844	ALBARICOQUE	-	12	0,98€
165873	AMARILLO	-	12	0,98€
165856	AMARILLO LIMÓN	-	12	0,98€
165846	AZUL	-	12	0,98€
165857	AZUL CLARO	-	12	0,98€
165869	AZUL ULTRAMAR	-	12	0,98€
165870	CELESTE	-	12	0,98€
165854	GRIS	-	12	0,98€
165861	GRIS CLARO	-	12	0,98€
165858	MAGENTA	-	12	0,98€
165847	MARRÓN	-	12	0,98€
165860	MARRÓN CLARO	-	12	0,98€
165849	MARRÓN OSCURO	-	12	0,98€
165859	NARANJA	-	12	0,98€
165862	NARANJA CLARO	-	12	0,98€
165851	NARANJA OSCURO	-	12	0,98€
165845	NEGRO	-	12	0,98€

CÓD.	COLOR	📦	📦	
165848	OCRE	-	12	0,98€
165867	PÚRPURA	-	12	0,98€
165864	PÚRPURA CLARO	-	12	0,98€
165868	ROJO	-	12	0,98€
165852	ROJO OSCURO	-	12	0,98€
165866	ROSA	-	12	0,98€
165863	ROSA CLARO	-	12	0,98€
165871	TURQUESA	-	12	0,98€
165855	TURQUESA CLARO	-	12	0,98€
165865	TURQUESA PÁLIDO	-	12	0,98€
165853	VERDE	-	12	0,98€
165872	VERDE MANZANA	-	12	0,98€
165850	VERDE OSCURO	-	12	0,98€
165874	10 SURTIDOS	-	1	9,87€
165875	20 SURTIDOS	-	1	19,72€
165876	30 SURTIDOS	-	1	29,59€



ROTULADOR SUPREME FINE LINER

Punta de fibra con refuerzo en metal que permite hacer un trazo fino. Ideal para trazo preciso con reglas y plantillas. Tinta a base de agua. Capuchón del color de la tinta. **El rotulador o estuche.**



ROTULADORES DE PUNTA DE FIBRA



A

CÓD.	COLOR			
49233	AMARILLO	1	10	1,12€
150773	AMARILLO LIMÓN	1	10	1,12€
49238	AZUL CELESTE	1	10	1,12€
150774	AZUL CLARO	-	1	1,12€
150775	AZUL COBALTO	1	10	1,12€
49230	AZUL MARINO	1	10	1,12€
49231	AZUL OSCURO	1	10	1,12€
150776	AZUL PRUSIA	1	10	1,12€
150777	AZUL VERDOSO	1	10	1,12€
150778	BERMELLÓN	1	10	1,12€
150779	BERMELLÓN PÁLIDO	1	10	1,12€
150780	CARNE CLARO	1	10	1,12€
150781	CARNE OSCURO	1	10	1,12€
150782	ESMERALDA CLARO	1	10	1,12€
150783	GRIS AZULADO CLARO	1	10	1,12€
150784	GRIS AZULADO	1	10	1,12€
49229	GRIS AZULADO MEDIO	1	10	1,12€
49228	GRIS AZULADO PÁLIDO	1	10	1,12€
150786	GRIS PAYNÉS	1	10	1,12€
150787	HELIOTROPO	1	10	1,12€
49226	LILA	1	10	1,12€
49234	MARRÓN	1	10	1,12€
49236	NARANJA	1	10	1,12€
49242	NEGRO	1	10	1,12€



CÓD.	COLOR			
150788	OCRE CLARO	1	10	1,12€
49239	OCRE OSCURO	1	10	1,12€
150789	PÚRPURA	1	10	1,12€
49241	ROJO CARMÍN	1	10	1,12€
49235	ROJO OSCURO	1	10	1,12€
49225	ROSA	1	10	1,12€
150790	SANGUINA	1	10	1,12€
150791	SIENA TOSTADO	1	10	1,12€
150792	SOMBRA	1	10	1,12€
49224	TURQUESA	1	10	1,12€
49240	VERDE ESMERALDA	1	10	1,12€
49223	VERDE HIELO	1	10	1,12€
49232	VERDE HOJA	1	10	1,12€
150799	VERDE NEÓN	1	10	1,12€
150793	VERDE PRADO	1	10	1,12€
49227	VERDE TIERRA	1	10	1,12€
49237	VIOLETA	1	10	1,12€



CÓD.
78055 - 1 11,16€
 Estuche de 10 unidades surtidas.



CÓD.
43409 - 1 24,39€
Color Parade
 Estuche de 20 unidades surtidas.

ROTULADOR PEN 68

Rotulador con intensos colores. Punta redonda de fibra muy resistente. Colores brillantes. Se puede usar para escribir o colorear. Tinta con base de agua casi inodora. Trazo de 1 mm. **El rotulador o estuche.**



B



CÓD.	PRESENTACIÓN			
165030	ESTUCHE DE 10 UNIDADES SURTIDAS	-	1	11,16€
165031	ESTUCHE DE 18 UNIDADES SURTIDAS	-	1	20,09€

ROTULADOR PEN 68

Rotulador con intensos colores. Punta redonda de fibra muy resistente. Colores brillantes. Se puede usar para escribir o colorear. Tinta con base de agua casi inodora. Trazo de 1 mm. **El estuche.**



C



CÓD.			
165019	-	1	26,92€

ROTULADOR PEN 68 ARTYLINE

Rotulador de fieltro premium de color intenso. Colores muy brillantes y luminosos que permiten pintar con agua. Punta resistente con trazo de 1 mm. Tinta inodora a base de agua. Estuche con 24 rotuladores. **El estuche.**



D



CÓD.	COLOR			
153646	AZUL METALIZADO	-	1	2,02€
153647	COBRE	1	10	2,02€
153648	DORADO	1	10	2,02€
153649	PLATA	1	10	2,02€
153650	VERDE METALIZADO	-	1	2,02€
155855	SURTIDOS*	-	1	16,18€



* Estuche de 8 unidades.

ROTULADOR PEN 68 METALLIC

Tinta con base de agua casi inodora. Capuchón ventilado. Aguanta destapado hasta 24 horas sin secarse. Trazo de 1,4 mm. **El rotulador o estuche.**



UNIDAD MÍNIMA DE VENTA



PERMITE APERTURA DE ENVASE



MEDIDAS: ANCHO X ALTO X PROFUNDIDAD

ESCRITURA Y CORRECCIÓN

ROTULADORES DE PUNTA DE FIBRA



A



CÓD.
67751 - 1 8,93€

ROTULADOR PEN 68 PASTEL

Rotulador con intensos colores pastel. Punta redonda de fibra muy resistente. Se puede usar para escribir o colorear. Tinta con base de agua casi inodora. Trazo de 1 mm. Estuche con 8 rotuladores. **El estuche.**



B

CÓD.
167476 - 1 12,14€

ROTULADOR PEN 88 + PEN 68

Estuche edición especial con 12 rotuladores premium Pen 68 de punta media y 12 rotuladores punta fina Point 88. Ancho de trazo 1 mm (Pen 68) y 0,4 mm (Point 88). Tinta al agua. Tapón ventilado. Hasta 24 horas destapados sin secarse. Cuerpo hexagonal rayado inconfundible. **El estuche.**



C



CÓD.	PRESENTACIÓN			
1 78057	ESTUCHE DE 10 COLORES ESTÁNDAR + 5 NEÓN	-	1	16,74€
2 161924	ESTUCHE DE 20 COLORES ESTÁNDAR + 5 NEÓN	-	1	27,90€
3 153645	ESTUCHE DE 25 COLORES ESTÁNDAR + 5 NEÓN	-	1	33,34€
4 78058	ESTUCHE DE 24 COLORES ESTÁNDAR + 6 NEÓN	-	1	33,48€

ROTULADOR PEN 68 NEÓN

Rotulador con intensos colores. Punta redonda de fibra muy resistente. Colores brillantes. Se puede usar para escribir o colorear. Tinta con base de agua casi inodora. Trazo de 1 mm. **El estuche.**



D



CÓD.	COLOR			
49207	ALBARICOQUE	1	10	0,79€
31587	AMARILLO	1	10	0,79€
150800	AMARILLO LIMÓN	1	10	0,79€
72009	AMARILLO NEÓN	1	10	0,79€
49213	AZUL CELESTE	1	10	0,79€
150802	AZUL CLARO	1	10	0,79€
150801	AZUL COBALTO	1	10	0,79€
49206	AZUL NOCHE	1	10	0,79€
31584	AZUL OSCURO	1	10	0,79€
31589	AZUL TURQUESA	1	10	0,79€
49208	AZUL ULTRAMAR	1	10	0,79€
150803	BERMELLÓN	1	10	0,79€
150804	BERMELLÓN PÁLIDO	1	10	0,79€
49211	CARMÍN	1	10	0,79€
150805	PIEL	1	10	0,79€
150806	ESMERALDA CLARO	1	10	0,79€
49218	GRIS	1	10	0,79€
150807	GRIS AZULADO CLARO	1	10	0,79€
150808	GRIS AZULADO INTENSO	1	10	0,79€
49219	GRIS OSCURO	1	10	0,79€
150809	GRIS PAYNÉS	1	10	0,79€
150810	HELIOTROPO	1	10	0,79€
49214	LILA	1	10	0,79€



ZEBRÚ

CÓD.
49220 - 1 18,14€

Estuche de 20 unidades surtidas.



ROLLERSET

CÓD.
78053 - 1 22,67€

Estuche de 25 unidades surtidas.



COLOR PARADE

CÓD.	COLOR			
43408	ROJO/NARANJA	-	1	17,60€
156897	ANTRACITA/NARANJA	-	1	17,60€

Estuche de 20 unidades surtidas.

ROTULADOR POINT 88

Rotulador con punta fina número uno en Europa. Con un diseño hexagonal de finas líneas inconfundibles. Punta de fibra con refuerzo de metal para una larga vida. Apta para usar con reglas y plantillas. Tinta con base al agua. Larga vida sin tapón. Trazo de 0,4 mm. **El rotulador o estuche.**



Ready. Study. Go.



chemistry

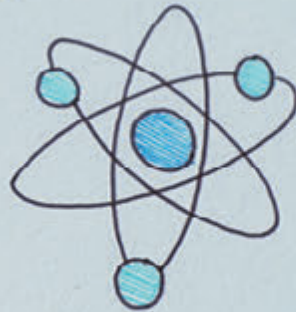
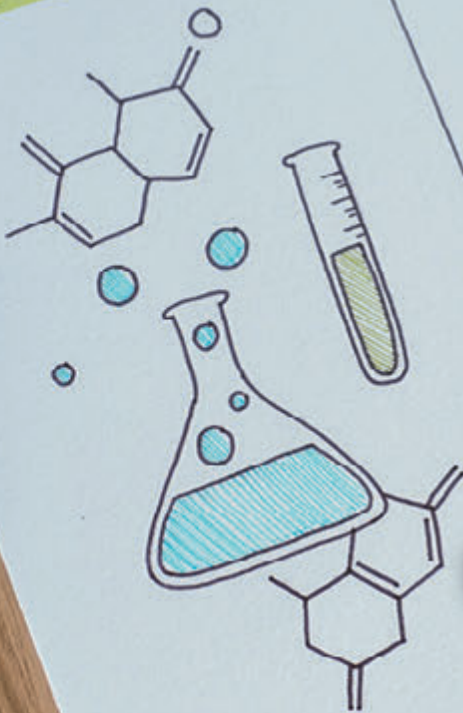

Si la vida te da fórmulas,
¡Llénalas de color!

ESCRITURA Y CORRECCIÓN

ROTULADORES DE PUNTA DE FIBRA



A



CÓD.	PRESENTACIÓN		
1 78049	ESTUCHE DE 10 UDS.	- 1	9,07€
2 78050	ESTUCHE DE 20 UDS.	- 1	18,14€

ROTULADOR POINT 88

Rotulador con punta de fibra y refuerzo metálico. Escritura fina, apto para reglas y plantillas. Capuchón ventilado. Tinta con base de agua. Punta fina. Trazo de 0,4 mm. **El estuche.**



B



CÓD.			
78052	- 1		22,67€

ROTULADOR POINT 88

Rotulador con punta de fibra y refuerzo metálico. Ofrece una escritura fina, apto para reglas y plantillas. Tinta a base de agua. Capuchón ventilado. Resistente al secado sin tapón. Contiene 25 rotuladores de colores surtidos. Trazo de 0,4 mm. **El estuche.**



1



C



CÓD.	PRESENTACIÓN		
1 165024	ESTUCHE DE 24 COLORES ESTÁNDAR	- 1	21,97€
2 161925	ROLLERSET DE 20 COLORES ESTÁNDAR + 5 NEÓN	- 1	22,67€
3 165038	ESTUCHE DE 59 COLORES ESTÁNDAR + 6 NEÓN	- 1	59,54€

ROTULADOR POINT 88 ARTY LINE

Rotulador con punta de fibra y refuerzo metálico. Ofrece una escritura fina, apta para reglas y plantillas. Tinta a base de agua. Tapón ventilado. Resistente al secado sin tapón. Trazo de 0,4 mm. **El estuche.**



2



3



D



4

1



2



3



CÓD.	PRESENTACIÓN		
1 151080	BLÍSTER DE 6 COLORES	- 1	5,44€
2 73508	BLÍSTER DE 25 COLORES ESTÁNDAR + 5 COLORES NEÓN	- 1	27,20€
3 78051	ESTUCHE ZEBRÚÍ DE 15 COLORES ESTÁNDAR + 5 COLORES NEÓN	- 1	18,14€
4 72016	ROLLERSET DE 25 COLORES ESTÁNDAR + 5 COLORES NEÓN	- 1	27,20€

ROTULADOR POINT 88 NEÓN

Rotulador con punta de fibra y refuerzo metálico. Diseño único que ha permanecido en el tiempo hasta obtener un estatus de mito. Ofrece una escritura fina, apta para reglas y plantillas. Tinta a base de agua. Capuchón ventilado. Resistente al secado sin tapón. Trazo de 0,4 mm. **El blíster, roller set o estuche.**



E



CÓD.			
67752	- 1		7,25€

ROTULADOR POINT 88 PASTEL

Rotulador con punta de fibra, con refuerzo metálico. Escritura fina, apto para reglas y plantillas. Capuchón ventilado, tinta con base de agua. Trazo de 0,4 mm. Contiene 8 rotuladores de colores surtidos pastel. **El estuche.**



ROTULADORES DE PUNTA DE FIBRA



A

TAMAÑO MINI



cód. **78054** - 1 16,32€

ROTULADOR POINT 88 NEÓN MINI

Rotulador con punta de fibra y refuerzo metálico. Formato mini del clásico. Escritura fina, apto para reglas y plantillas. Capuchón ventilado. Tinta con base de agua. Punta fina. Trazo de 0,4 mm. Incluye 18 rotuladores de colores: 13 estándar + 5 neón. **El blíster.**



B



CÓD.	COLOR			PRECIO
07479	AZUL	1	12	2,04€
07480	NEGRO	1	12	2,04€
07481	ROJO	1	12	2,04€

ROTULADOR FLAIR ORIGINAL

Rotulador nylon de punta porosa que proporciona una escritura intensa. Su punta de nylon evita que la tinta se emborrone. Con capuchón. Cuerpo del color de la tinta. Trazo de 1,1 mm. **El rotulador.**



C



cód. **155880** - 1 26,84€



ROTULADOR FLAIR

Rotulador con punta de fibra media (1,1 mm) que traza líneas audaces e impactantes. Ideal para tomar notas, garabatear, hacer mandalas, journaling creativo, colorear y mucho más. Tinta de secado rápido, resistente a las manchas y no traspasa el papel. Capuchón de cierre hermético y clip metálico. 16 rotuladores de colores tropicales surtidos. **El estuche.**



D



cód. **164941** - 1 20,15€

ROTULADOR FLAIR PASTEL

Rotuladores de punta de fieltro con tinta a base de agua. Punta de 0,7 mm. Tinta resistente a la luz. Estuche de 12 rotuladores. **El estuche.**



E



CÓD.	UNIDADES/CAJA			PRECIO
58467	10 ROTULADORES	-	1	12,59€
58468	20 ROTULADORES	-	1	24,96€

ROTULADOR TRIPLUS® FINELINER 334

Rotulador de diseño triangular ergonómico. Tinta a base de agua. Antisecado: puede permanecer destapado durante días sin secarse. Colores surtidos. Lavable. Punta de 0,5 mm. Ancho de línea 0,3 mm. **El estuche.**



F

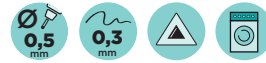

cód. **152063** - 1 8,47€

ROTULADOR TRIPLUS® FINELINER 334 MY PASTEL

Rotulador de diseño triangular ergonómico. Tinta a base de agua. Antisecado: puede permanecer destapado durante días sin secarse. Lavable. Punta de 0,5 mm. Ancho de línea: 0,3 mm. Incluye 6 rotuladores en colores pastel. **El estuche.**



G



CÓD.	UNIDADES/CAJA			PRECIO
33940	10 ROTULADORES	-	1	12,59€
33941	20 ROTULADORES	-	1	24,96€



ROTULADOR TRIPLUS®

Rotulador de punta de fibra, cuerpo triangular, ancho de línea de 1,6 mm aproximadamente. Punta de 3 mm. Con tinta antisecado. Colores brillantes. **El estuche.**



UNIDAD MÍNIMA DE VENTA



PERMITE APERTURA DE ENVASE



MEDIDAS: ANCHO X ALTO X PROFUNDIDAD

ESCRITURA Y CORRECCIÓN

ROTULADORES DE PUNTA DE FIBRA

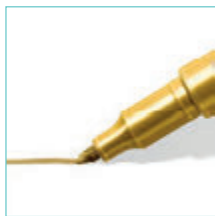

A

CÓD. 164312 - 1 17,21€

ROTULADOR 8323

Rotulador metálico con punta de fibra para escribir y decorar sobre papeles y cartulinas oscuras y claras. Perfecto para scrapbooking y tarjetas de felicitación. Puede borrarse fácilmente de superficies lisas como cristales y espejos usando un paño húmedo. Ancho de línea 1-2 mm aproximadamente. Incluye 10 rotuladores en colores metálicos. **El estuche.**



B



CÓD.	COLOR	Nº			
07276	AMARILLO	5	1	10	0,74€
07280	AZUL	3	1	10	0,74€
27165	AZUL ACERO	17	1	5	0,74€
07288	AZUL CLARO	10	1	10	0,74€
27162	AZUL TURQUESA	14	1	5	0,74€
27167	CARMÍN	19	1	5	0,74€
07291	GRIS	12	1	10	0,74€
27168	MAGENTA	20	1	5	0,74€
07294	MARRÓN	7	1	10	0,74€
27166	MARRÓN OSCURO	18	1	5	0,74€
07296	NARANJA	6	1	10	0,74€
27164	NARANJA CLARO	16	1	5	0,74€
07306	NEGRO	1	1	10	0,74€
07320	ROJO	2	1	10	0,74€
27171	ROJO INGLÉS	28	1	5	0,74€

CÓD.	COLOR	Nº			
07322	ROSA	9	1	10	0,74€
07330	VERDE	4	1	10	0,74€
07333	VERDE CLARO	11	1	10	0,74€
27163	VERDE OLIVA	15	1	5	0,74€
07336	VIOLETA	8	1	10	0,74€
34406	NEÓN AMARILLO	65	1	10	0,74€
34407	NEÓN NARANJA	66	1	10	0,74€
34408	NEÓN ROSA	69	1	10	0,74€
34405	NEÓN VERDE	64	1	10	0,74€
72071	AZUL METAL*	73	1	10	1,62€
50376	ORO*	53	1	10	1,62€
50377	PLATA*	54	1	10	1,62€
72070	ROJO METAL*	72	1	10	1,62€
72072	VERDE METAL*	74	1	10	1,62€
72073	VIOLETA METAL*	78	1	10	1,62€

*Trazo entre 1 y 3 mm.



ROTULADOR 1200

Rotulador para escribir, dibujar, hacer bocetos, diseños, gráficos, etc. Tinta de alta calidad a base de agua. Punta redonda superresistente. Trazo 1 mm. **El rotulador.**



C



CÓD.	PRESENTACIÓN			
25824	8 ROTULADORES + 2 GRATIS	-	1	8,77€
75353	16 ROTULADORES + 4 GRATIS	-	1	15,99€

ROTULADOR 1200

Para escribir, dibujar, bocetar y anotar. Punta resistente fina. Tinta a base de agua altamente resistente a la acción de la luz. Amplia gama de color. Uso profesional, doméstico y escolar. Trazo: 1 mm. Colores surtidos. **El estuche.**



D



CÓD.			
155693	-	1	4,55€

ROTULADOR 1200 PASTEL

Para escribir, dibujar, bocetar y anotar. Punta resistente fina. Tinta a base de agua altamente resistente a la acción de la luz. Amplia gama de color. Uso profesional, doméstico y escolar. Trazo: 1 mm. Incluye 6 rotuladores en colores surtidos. **El estuche.**



E



CÓD.	COLOR			
07283	AZUL	1	10	0,93€
07302	NEGRO	1	10	0,93€
07318	ROJO	1	10	0,93€
07328	VERDE	1	10	0,93€

ROTULADOR 1300

Rotuladores para escribir, dibujar, hacer bocetos, diseños gráficos, etc. Tinta de alta calidad a base de agua. Punta redonda superresistente. Trazo de 2 mm. **El rotulador.**



PIZARRA BLANCA

PÁG. 430 →



Tinta a base de alcohol borrable en seco prácticamente en todas las superficies no porosas.

PERMANENTES

PÁG. 417 →



Pizarra papel
Tinta a base de agua. No traspasa el papel.



Cuerpo plástico
Ideal para marcaje intensivo en la oficina.



Cuerpo aluminio
Cuerpo de metal resistente y de larga duración para un uso técnico o industrial.

2 TIPOS DE PUNTA



PUNTA CÓNICA
ANCHO DE TRAZO CONSTANTE.



PUNTA BISELADA
EL GROSOR DE LA LÍNEA CAMBIA SEGÚN LA ORIENTACIÓN DE LA PUNTA.

ESPECIALES: PINTURA, CRISTAL, METAL...

PÁG. 434 →



Tinta de pintura, tiza y cera. Ideales para escribir en superficies difíciles, para decorar y pintar. Opacos y resistentes.

Conservación de marcadores:

Deben mantenerse en una superficie plana, excepto los marcadores de tinta líquida y de pintura y de decoración. Si se conservan boca abajo, la concentración de tinta y pigmentos hacen difícil el borrado. Si se mantiene almacenado con la punta hacia arriba se seca.

ROTULADORES PERMANENTES

Q-CONNECT®

A



CÓD.	REF.	COLOR			
164169	KF11344	AZUL	-	10	0,65€
164168	KF11343	NEGRO	-	10	0,65€
164170	KF11345	ROJO	-	10	0,65€
164171	KF11346	VERDE	-	10	0,65€

ROTULADOR PERMANENTE DOBLE PUNTA

Rotulador marcador con doble punta: una punta redonda de fibra acrílica de 1 mm y una punta de resina de 0,4 mm para un trazo más preciso. Tinta a base de agua. Secado instantáneo. **El rotulador.**

Artline

B



CÓD.	COLOR			
36046	AZUL	1	12	2,13€
36045	NEGRO	1	12	2,13€
36047	ROJO	1	12	2,13€

ROTULADOR EK-041T

Dos marcadores en uno. El sistema de depósito en común de tinta hace que ambas puntas dispongan de toda la tinta hasta agotarse. Secado instantáneo. Tinta a prueba de agua. Longitud de escritura: 250 m. Punta redonda de fibra acrílica de 1 mm y sintética de 0,4 mm. **El rotulador.**



UNIDAD MÍNIMA DE VENTA



PERMITE APERTURA DE ENVASE



MEDIDAS: ANCHO X ALTO X PROFUNDIDAD

ROTULADORES PERMANENTES

Q-CONNECT® **A**



Q-CONNECT® **B**



CÓD.	REF.	COLOR			
78926	KF26046	AZUL	1	10	0,68€
78925	KF26045	NEGRO	1	10	0,68€
78927	KF26047	ROJO	1	10	0,68€
78928	KF01773	VERDE	1	10	0,68€
79627	KF26088	SURTIDOS*	-	1	3,05€



*Estuche de 4 colores: azul, negro, rojo y verde.

ROTULADOR PUNTA DE FIBRA PERMANENTE

Rotulador permanente con punta redonda. Permanente. Indicado para escribir, dibujar, hacer bocetos, diseños, etc. Cuerpo y capuchón del color de la tinta. Trazo de 3 mm. **El rotulador o estuche.**

CÓD.	REF.	COLOR			
78922	KF26043	AZUL	1	10	0,68€
59435	KF26042	NEGRO	1	10	0,68€
78923	KF26044	ROJO	1	10	0,68€
78924	KF01774	VERDE	1	10	0,68€
79626	KF26089	SURTIDOS*	-	1	3,05€



*Estuche de 4 colores.

ROTULADOR PUNTA DE FIBRA PERMANENTE

Rotulador con punta de fibra biselada. Permanente. Indicado para escribir, dibujar, hacer bocetos, diseños, etc. Cuerpo y capuchón del color de la tinta. Trazo de 5 mm. **El rotulador o el estuche.**

Artline®

RECARGABLE



C



CÓD.			
14201	1	12	1,96€



ROTULADOR EK-700 RECARGABLE

Rotulador permanente con cuerpo metálico. Punta redonda de fibra acrílica. Válido para porcelana, cristal, cartón, metal, plástico, caucho, madera, etc. Secado instantáneo. Recargable. Longitud de escritura: 320 m. Trazo de 0,7 mm. Color negro. **El rotulador.**

Artline®

MULTISUPERFICIE

D



CÓD.	COLOR			
06783	ORO	1	12	3,63€
06781	PLATA	1	12	3,63€



ROTULADOR TINTA METÁLICA EK-999XF

Tinta de color de oro y plata, ideal para rotulaciones permanentes de decoración, postales, felicitaciones, etc. Cuerpo metálico. Punta redonda fina de poliacetato. Resistente al agua, secado rápido. Longitud de escritura: 300 - 400 m. Trazo de 0,8 mm. **El rotulador.**

Artline®

MULTISUPERFICIE

E



CÓD.	COLOR			
12174	ORO	1	12	3,60€
12173	PLATA	1	12	3,60€



ROTULADOR TINTA METÁLICA EK-990XF

Tinta de color de oro y plata, ideal para rotulaciones permanentes de decoración, postales, felicitaciones, etc. Cuerpo metálico. Punta redonda mediana de fibra acrílica. Resistente al agua, secado rápido. Longitud de escritura: 250 - 300 m. Trazo de 1,2 mm. **El rotulador.**

Artline®

MULTISUPERFICIE

F



CÓD.	COLOR			
25661	AZUL	1	12	2,51€
25660	NEGRO	1	12	2,51€
25662	ROJO	1	12	2,51€



ROTULADOR EK-170

Rotulador permanente que permite estar destapado sin que la tinta se seque hasta dos semanas. Válido para porcelana, cristal, cartón, metal, plástico, caucho, madera, etc. Tinta resistente al agua. Punta redonda de fibra sintética. Longitud de escritura: 500 m. Trazo de 2 mm. **El rotulador.**



Artline®

Marca la diferencia



ROTULADORES PERMANENTES

Artline

MULTISUPERFICIE

CALIDAD PRECIO

A



CÓD.	COLOR	12	12	1,02€
26912	AZUL	1	12	1,02€
26911	NEGRO	1	12	1,02€
26913	ROJO	1	12	1,02€
26914	VERDE	1	12	1,02€

ROTULADOR EK-107

Rotulador permanente con punta redonda de fibra acrílica. Válido para porcelana, cristal, cartón, metal, plástico, caucho, madera, etc. Tinta resistente al agua, a la luz y al roce. Secado rápido. Longitud de escritura: 550 m. Trazo aproximado de 1,5 mm. **El rotulador.**

Artline

RECARGABLE

MULTISUPERFICIE

B



CÓD.	COLOR	1	12	1,68€
06958	AZUL	1	12	1,68€
06954	NEGRO	1	12	1,68€
06953	ROJO	1	12	1,68€
06952	VERDE	1	12	1,68€

ROTULADOR EK-70

Rotulador permanente con cuerpo metálico. Punta redonda de fibra acrílica. Válido para porcelana, cristal, cartón, metal, plástico, caucho, madera, etc. Secado instantáneo. Tinta resistente al agua, a la luz y al roce. Recargable. Longitud de escritura: 600 - 800 m. Trazo aproximado de 1,5 mm. **El rotulador.**

Artline

MULTISUPERFICIE

C



CÓD.	COLOR	1	12	1,34€
26916	AZUL	1	12	1,34€
26915	NEGRO	1	12	1,34€
26917	ROJO	1	12	1,34€
26918	VERDE	1	12	1,34€

ROTULADOR EK-109

Rotulador permanente con punta biselada de fibra acrílica. Válido para porcelana, cristal, cartón, metal, plástico, caucho, madera, etc. Tinta resistente al agua, a la luz y al roce. Secado rápido. Longitud de escritura: 300 m. Trazo entre 2 y 5 mm. **El rotulador.**

Artline

RECARGABLE

MULTISUPERFICIE

D



CÓD.	COLOR	1	12	1,68€
06938	AZUL	1	12	1,68€
06823	NEGRO	1	12	1,68€
06820	ROJO	1	12	1,68€
06817	VERDE	1	12	1,68€

ROTULADOR EK-90

Rotulador permanente con cuerpo metálico. Punta biselada de fibra acrílica. Válido para porcelana, cristal, cartón, metal, plástico, caucho, madera, etc. Tinta resistente al agua, a la luz y al roce. Secado instantáneo. Recargable. Longitud de escritura: 400 - 600 m. Trazo entre 2 y 5 mm. **El rotulador.**

Artline

E

MULTISUPERFICIE



CÓD.	COLOR	1	12	3,60€
14208	ORO	1	12	3,60€
14209	PLATA	1	12	3,60€

ROTULADOR TINTA METÁLICA EK-900XF

Tinta de color de oro y plata, ideal para rotulaciones permanentes de decoración, postales, felicitaciones, etc. Cuerpo metálico. Punta redonda mediana de fibra acrílica. Resistente al agua, secado rápido. Longitud de escritura: 250 - 300 m. Trazo de 2,3 mm. **El rotulador.**



ROTULADORES PERMANENTES

Artline

RECARGABLE

MULTISUPERFICIE

A



CÓD.	COLOR	🌱	📦	
07011	AZUL	1	12	2,20€
07014	NEGRO	1	12	2,20€
07165	ROJO	1	12	2,20€
06957	VERDE	1	12	2,20€

ROTULADOR EK-50

Rotulador permanente con gran capacidad de tinta. Cuerpo metálico y punta biselada de fibra acrílica. Válido para porcelana, cristal, cartón, metal, plástico, caucho, madera, etc. Tinta resistente al agua. Recargable. Longitud de escritura: 400 - 600 m. Trazo entre 3 y 6 mm. **El rotulador.**

Artline

RECARGABLE

MULTISUPERFICIE

B



CÓD.	COLOR	🌱	📦	
06816	AZUL	1	6	4,70€
06815	NEGRO	1	6	4,70€
10934	ROJO	1	6	4,70€
06812	VERDE	1	6	4,70€

ROTULADOR EK-100

Rotulador permanente con gran capacidad de tinta. Punta biselada extragruasa de fibra acrílica. Cuerpo de aluminio. Válido para porcelana, cristal, cartón, metal, plástico, caucho, madera, etc. Secado instantáneo. Resistente al agua, a la luz y al roce. Recargable. Longitud de escritura: 150 - 200 m. Trazo entre 7,5 y 12 mm. **El rotulador.**

Artline



C



RECARGABLE

MULTISUPERFICIE

CÓD.	🌱	📦	
26923	-	1	12,29€

ROTULADOR EK-130

Punta rectangular de fieltro. Tinta permanente, resistente al agua, a la luz y a los roces. Válido para porcelana, cristal, cartón, metal, plástico, caucho, madera, etc. Tinta casi inodora. Ideal para cartelería, decoración, escaparatismo, pósteres, etc. Recargable. Longitud de escritura: 30 m. Trazo de 30 mm. Color negro. **El rotulador.**

edding

D

RECARGABLE



CÓD.	COLOR	🌱	📦	
77568	AZUL	1	10	2,73€
77558	NEGRO	-	1	2,73€
77569	ROJO	1	10	2,73€
77570	VERDE	1	10	2,73€



ROTULADOR 400 RECARGABLE

Rotulador permanente con punta fina. Indicado para marcar y rotular casi todo tipo de superficies: papel, metal, vidrio y plásticos. Tinta permanente inodora. Recargable. Secado rápido. Resistente al agua, al roce y a la acción de la luz. Trazo de 1 mm. **El rotulador.**

edding

E

RECARGABLE



CÓD.	COLOR	🌱	📦	
79806	AMARILLO	1	10	4,47€
79807	AZUL	1	10	4,47€
75356	BLANCO	1	10	4,47€
79808	NEGRO	1	10	4,47€

CÓD.	COLOR	🌱	📦	
75355	ORO	1	10	4,47€
75354	PLATA	1	10	4,47€
79809	ROJO	1	10	4,47€
79810	VERDE	1	10	4,47€

ROTULADOR 751 RECARGABLE

Marcador de tinta permanente opaca con punta redonda. Se activa mediante sistema de bombeo. Para marcar sobre casi todo tipo de superficies como madera, vidrio, plástico y metal. Gran cobertura y efecto lacado indicado para escribir sobre materiales transparentes y oscuros. Secado rápido. Resistente al agua y a la acción de la luz, al roce y al calor hasta 400°C. Cuerpo de aluminio. Recargable. Tinta casi inodora. Trazo entre 1 y 2 mm. **El rotulador.**



UNIDAD MÍNIMA DE VENTA



PERMITE APERTURA DE ENVASE



MEDIDAS: ANCHO X ALTO X PROFUNDIDAD

ROTULADORES PERMANENTES



A

RECARGABLE



CÓD.	COLOR	1	10	2,68€
07281	AZUL	1	10	2,68€
07300	NEGRO	1	10	2,68€
07319	ROJO	1	10	2,68€
07329	VERDE	1	10	2,68€



ROTULADOR 3000 RECARGABLE

Rotulador permanente con punta redonda sintética. Cuerpo de aluminio. Recargable. Secado instantáneo. Resistente al agua y al roce. Tinta casi inodora. Trazo entre 1,5 y 3 mm. **El rotulador.**



B

RECARGABLE



CÓD.	COLOR	1	10	1,31€
76496	AZUL	1	10	1,31€
76497	NEGRO	1	10	1,31€
76498	ROJO	1	10	1,31€
76499	VERDE	1	10	1,31€

ROTULADOR 300 RECARGABLE

Rotulador permanente con punta redonda. Cuerpo de plástico. Recargable. Secado instantáneo. Resistente al desgaste, al agua y a la luz. Ideal para escribir, marcar, pintar y dibujar sobre casi todo tipo de materiales, como por ejemplo: papel, cartón, metal, vidrio y plástico. Tinta casi inodora. Trazo aproximado entre 1,5 y 3 mm. **El rotulador.**



C



CÓD.	COLOR	1	10	1,43€
164493	AZUL	-	10	1,43€
164494	NEGRO	-	10	1,43€
164495	ROJO	-	10	1,43€
164492	SURTIDOS*	-	1	5,89€

*Bolsa de 4 colores: azul, negro, rojo y verde.

ROTULADOR 21 ECOLINE

Marcador permanente de secado rápido, casi inodoro y resistente a la luz ofrece resultados duraderos y puede utilizarse de igual modo sobre plástico, madera, metal, vidrio o cartón. Fabricado con un 90 % del plástico reciclado. Puede rellenarse. Punta redonda de 1,5-3 mm. **El rotulador o la bolsa.**



D

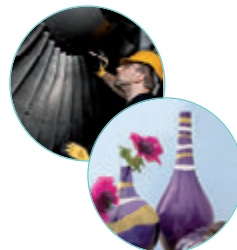

CÓD.	COLOR	1	10	4,83€
75363	AMARILLO	1	10	4,83€
75362	AZUL	1	10	4,83€
75357	BLANCO	-	1	4,83€
75360	NEGRO	1	10	4,83€
75361	ROJO	1	10	4,83€

CÓD.	COLOR	1	10	4,83€
75358	ORO	1	10	4,83€
75359	PLATA	1	10	4,83€

ROTULADOR 750

Marcador de tinta opaca con punta redonda. Para marcar sobre casi todo tipo de superficies como madera, vidrio, plástico y metal. Tinta permanente cubriente con efecto lacado casi sin olor especialmente apta para escribir sobre materiales transparentes y oscuros. Tinta de secado rápido resistente al agua y a la acción de la luz, al roce y al calor: color blanco y plata visibles hasta 1000° C y oro hasta 400° C. Se activa mediante sistema de bombeo. Cuerpo de aluminio. Trazo entre 2 y 4 mm. **El rotulador.**



E



CÓD.	COLOR	1	10	3,81€
39868	AZUL	1	10	3,81€
39869	NEGRO	-	1	3,81€
39870	ROJO	1	10	3,81€
151887	VERDE	1	10	3,81€

ROTULADOR 550 RECARGABLE

Rotulador permanente con punta redonda. Cuerpo de aluminio. Recargable. Secado instantáneo. Resistente al agua y a la luz. Tinta casi inodora. Trazo entre 3 y 4 mm. **El rotulador.**



RECARGABLE



edding EcoLine

Verde de principio a fin, hasta el envase.



edding 21 EcoLine:
resultados duraderos
en múltiples superficies.

rellenable · permanente ·
inodoro · punta redonda

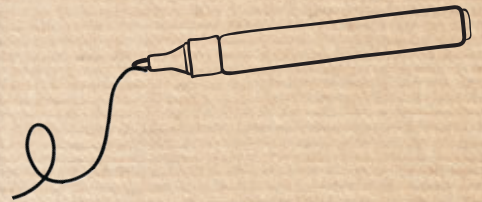

edding 28 EcoLine: la
solución verde para
pizarras blancas.

rellenable · borrado fácil ·
cap off · punta redonda



 **al menos un 90 % del plástico utilizado procede de materiales reciclados**

 **el 83 % de ese plástico procede de plástico de postconsumo, como el de las regaderas o los envases de yogures usados**

ROTULADORES PERMANENTES

A

CÓD.	COLOR			
153702	AZUL	1	10	1,41€
153700	NEGRO	1	10	1,41€
153701	ROJO	1	10	1,41€
153703	VERDE	1	10	1,41€



1-5 mm



ROTULADOR 330 RECARGABLE

Rotulador permanente recargable con punta biselada. Para marcar y rotular casi todo tipo de superficies, metal, vidrio y plástico incluidos. Tinta permanente casi sin olor, de secado rápido resistente al agua, al roce y a la acción de la luz. Rellenable. Trazo: 1-5 mm.

El rotulador.

RECARGABLE

B

1-5 mm

CÓD.	COLOR			
39864	AZUL	1	10	3,26€
39865	NEGRO	1	10	3,26€
39866	ROJO	1	10	3,26€
39867	VERDE	1	10	3,26€



ROTULADOR 3300 RECARGABLE

Rotulador permanente con punta biselada de fibra. Cuerpo de aluminio. Recargable. Tinta casi inodora. Resistente al agua y al roce. Trazo entre 1 y 5 mm. **El rotulador.**

RECARGABLE

C

CÓD.	COLOR			
07285	AZUL	1	10	2,29€
07301	NEGRO	1	10	2,29€
07321	ROJO	1	10	2,29€



1-5 mm



ROTULADOR Nº 1 RECARGABLE

Rotulador permanente con punta biselada sintética. Cuerpo de aluminio. Recargable. Secado instantáneo. Resistente al agua y al roce. Tinta casi inodora. Trazo entre 1 y 5 mm. **El rotulador.**

RECARGABLE

D

2-7 mm

CÓD.	COLOR			
07278	AZUL	1	10	3,81€
07305	NEGRO	1	10	3,81€
07317	ROJO	1	10	3,81€
07327	VERDE	1	10	3,81€

ROTULADOR 500 RECARGABLE

Rotulador permanente con punta biselada sintética. Cuerpo de aluminio. Recargable. Secado instantáneo. Resistente al agua y la luz. Tinta casi inodora. Trazo entre 2 y 7 mm. **El rotulador.**

RECARGABLE

E

4-12 mm

CÓD.	COLOR			
07284	AZUL	1	5	7,30€
07303	NEGRO	1	5	7,30€
07316	ROJO	1	5	7,30€
07324	VERDE	1	5	7,30€

ROTULADOR 800 RECARGABLE

Rotulador permanente con punta biselada sintética. Cuerpo de aluminio. Recargable. Secado instantáneo. Resistente al agua y la luz. Tinta casi inodora. Trazo entre 4 y 12 mm. **El rotulador.**

F

CÓD.	COLOR			
153698	AZUL	1	5	9,71€
47426	NEGRO	1	5	9,71€
153697	ROJO	1	5	9,71€
153699	VERDE	1	5	9,71€



5-15 mm

RECARGABLE

ROTULADOR 850 RECARGABLE

Rotulador permanente recargable. Trazo grueso y punta biselada. Cuerpo de aluminio. Secado instantáneo. Resistente al agua, a la luz, a las altas temperaturas y los roces. Gracias a su anchura, es ideal para marcar grandes áreas. Tinta casi inodora. Trazo entre 5 y 15 mm. **El rotulador.**



CREA TU MARCA CON

Sharpie®

Sharpie®

Marcadores permanentes

- Tinta permanente sobre papel, cartón, plástico, vidrio, metal y en la mayoría de las demás superficies
- Gran variedad de colores
- Tinta de secado rápido
- Resistente al agua y a la luz
- Punta fina 1,0mm
- Amplia gama de productos en Cajas, Blister y Packs de Regalo



Sharpie® S-GEL™

Bolígrafo de gel

- Color de tinta brillante
- Tinta de secado rápido
- No traspasa el papel y no emborriona
- Disponible en 3 colores de tinta: azul, negro y rojo
- Punta media 0,7mm



- 164950 SHARPIE S-GEL 0.7mm Cuerpo Negro Tinta Negra
- 164951 SHARPIE S-GEL 0.7mm Cuerpo Negro Tinta Azul
- 164952 SHARPIE S-GEL 0.7mm Cuerpo Negro Tinta Roja

Sharpie® S-NOTE™

Rotuladores creativos de colores

- Punta biselada, ideal para usos muy versátiles
- Son ideales para tomar notas, subrayar, resaltar, dibujar y mucho más
- La tinta no traspasa el papel, ideal para un uso intenso



SIN MANCHAS

PUNTA VERSÁTIL 2 EN 1

- 163630 SHARPIE S-NOTE Blister 4 colores
- 163628 SHARPIE S-NOTE Blister 12 colores



Sharpie® S-NOTE DUO

Rotuladores creativos de colores

- Dos puntas incluyen una punta redonda y otra biselada polivalente para que pueda alternar entre trazados finos y anchos
- Son ideales para tomar notas, subrayar, resaltar, dibujar y mucho más
- La tinta no traspasa el papel, ideal para un uso intenso



FINA

PRECISA

GRUESA

- 167522 NUEVO SHARPIE S-NOTE DUO Blister 8 colores
- 167523 NUEVO SHARPIE S-NOTE DUO Blister 16 colores



ROTULADORES PERMANENTES

Sharpie **A**



CÓD.	COLOR			
155877	AZUL	1	12	2,09€
155876	NEGRO	1	12	2,09€
153677	PACK DE 20 UDS. SURTIDAS	-	1	33,32€
153678	PACK DE 28 UDS. SURTIDAS	-	1	46,60€



ROTULADOR PERMANENTE

Rotulador permanente de punta fina. Indicado para papel, plástico, metal y en casi cualquier otro tipo de superficie. Secado instantáneo. Resistente al agua. Trazo de 1 mm.

El rotulador o estuche.

Sharpie **B**



CÓD.	COLOR			
164946	ORO	-	12	3,14€
164947	PLATA	-	12	3,14€

ROTULADOR PERMANENTE METALLIC

Rotulador permanente de punta fina. Su soberbia tinta permanente marca en papel, plástico, metal y en casi cualquier otro tipo de superficie. Sorprendentemente resistente, la tinta se seca con rapidez y aguanta el desgaste y el contacto con el agua. Color brillante y duradero. La tinta se seca rápidamente y resiste el desgaste y el contacto con el agua. Con una llamativa punta fina diseñada para impresionar. **El rotulador.**

C



152067	-	1	31,79€
--------	---	---	--------

ROTULADOR PERMANENTE DESIGN JOURNEY

Rotuladores con dos puntas para escribir y marcar sobre casi todas las superficies. Resistente al agua. Secado rápido. Recargable. Puntas bloqueadas que impiden que se hundan dentro. Punta fina y ultrafina. Trazo entre 0,5 y 3,0 mm. Incluye 36 rotuladores en colores surtidos. **El estuche.**

Q-CONNECT **D**



TRAZO 0,5 mm.

CÓD.	REF.	COLOR			
43296	KF01068	NEGRO	1	10	1,05€
43295	KF01066	SURTIDOS*	-	1	4,06€

* Azul, negro, rojo y verde.

TRAZO 0,8 mm.

CÓD.	REF.	COLOR			
43298	KF01200	NEGRO	1	10	1,06€

ROTULADOR DE RETROPROYECCIÓN

Rotulador permanente de punta de fibra o acrílica para transparencias y múltiples superficies. Punta redonda. Tinta de secado rápido. Con capuchón y clip. **El rotulador o estuche.**



Artline **E**



F 0,5 mm

EK-853 - 0,5 mm

CÓD.	COLOR			
10921	AZUL	1	12	1,50€
10922	NEGRO	1	12	1,50€
10923	ROJO	1	12	1,50€
13502	VERDE	1	12	1,50€

M 1 mm

EK-854 - 1,0 mm

CÓD.	COLOR			
10924	AZUL	1	12	1,50€
10925	NEGRO	1	12	1,50€
10926	ROJO	1	12	1,50€
13503	VERDE	1	12	1,50€

PLÁSTICO

PELÍCULAS

TRANSPARENCIAS

CALIDAD PRECIO



ROTULADOR DE RETROPROYECCIÓN EK-853 Y EK-854

Rotulador universal para uso en transparencias y en casi todas las superficies. Excelente resistencia al borrado y al agua en casi todas las superficies. Secado rápido. Con clip. El cuerpo de polipropileno garantiza una larga duración del producto. Punta redonda sintética. Permanente. Longitud de escritura: 150 - 200 m. **El rotulador.**



ROTULADORES PERMANENTES

Q-CONNECT®

A



CÓD.	REF.	COLOR	1	10	0,74€
43302	KF02301	AZUL	1	10	0,74€
43301	KF02300	NEGRO	1	10	0,74€
43303	KF02302	ROJO	1	10	0,74€

ROTULADOR PERMANENTE PARA CD/ DVD

Rotulador marcador especialmente indicado para CD y DVD. Capuchón de color de la tinta. Punta redonda de fibra permanente. Buena resistencia y tintado. Longitud de escritura: 280 m. Trazo de 1 mm. **El rotulador.**

Artline®

PLÁSTICO

PELÍCULAS

TRANSPARENCIAS



B

EK-883 - 0,5 mm



EK-884 - 1,0 mm



CÓD.	COLOR	1	12	2,02€
26966	AZUL	1	12	2,02€
26394	NEGRO	1	12	2,02€

CÓD.	COLOR	1	12	2,02€
26969	AZUL	1	12	2,02€
26395	NEGRO	1	12	2,02€

ROTULADOR MARCADOR PARA CD'S Y DVD'S EK-883 Y EK-884

Rotulador profesional permanente de Artline perfecto para escribir sobre CD's, sin dañar los datos almacenados. Tinta resistente al agua, no destiñe. Punta redonda de fibra sintética para rotuladores de 0,5 mm y punta redonda acrílica para rotuladores de 1,0 mm. Longitud de escritura: 600 - 1000 m (para 0,5 mm). Longitud de escritura: 150 - 200 m (para 1 mm). **El rotulador.**



C



CÓD.	TRAZO	COLOR	1	10	3,39€
300019	0,6 mm	NEGRO	1	10	3,39€
68780	0,6 mm	ROJO	1	10	3,39€
300020	1 mm	NEGRO	1	10	3,39€



ROTULADOR PERMANENTE LUMOCOLOR SPECIAL

Rotulador permanente universal especial para aplicaciones como superficies barnizadas, nanosuperficies, cristal óptico, cristal de laboratorio, etc. Puede usarse también para marcar sobre tejidos y para una amplia gama de aplicaciones de exterior de fibra. Inodoro y de secado rápido. No emborrona y es resistente al agua sobre casi todas las superficies. Carcasa fabricada con un 97% de plástico reciclado según ISO 14201 (cuerpo, capuchón y embellecedor). **El rotulador.**



D



CÓD.	COLOR	1	10	2,65€
43078	AZUL	1	10	2,65€
43080	NEGRO	1	10	2,65€
43079	ROJO	1	10	2,65€

ROTULADOR PERMANENTE LUMOCOLOR DÚO 348

Rotulador permanente con punta redonda fina por un lado y gruesa del otro. Una punta es perfecta para escribir (ancho de línea: aprox. 0,6 mm), la otra es idónea para marcar (ancho de línea: aprox. 1,5 mm). Tinta antisecado. Excelentes tintas con propiedades antiemborronamiento y resistentes al agua. Capuchón con clip intercambiable. Trazo entre 0,6 y 1,5 mm. **El rotulador.**



E

REF.: 313. Trazo aproximado: 0,4 mm.

CÓD.	COLOR	1	10	1,94€
29156	AZUL	1	10	1,94€
29157	NEGRO	1	10	1,94€
29158	ROJO	1	10	1,94€
29159	VERDE	1	10	1,94€

REF.: 318. Trazo aproximado: 0,6 mm.

CÓD.	COLOR	1	10	1,63€
10556	AZUL	1	10	1,63€
10558	NEGRO	1	10	1,63€
10560	ROJO	1	10	1,63€
10562	VERDE	1	10	1,63€
78085	SURTIDOS*	-	1	7,66€
78086	SURTIDOS**	-	1	10,87€



REF.: 317. Trazo aproximado: 0,8 mm - 1 mm.

CÓD.	COLOR	1	10	1,63€
10557	AZUL	1	10	1,63€
10559	NEGRO	1	10	1,63€
10561	ROJO	1	10	1,63€
10563	VERDE	1	10	1,63€
78087	SURTIDOS*	-	1	7,66€
78088	SURTIDOS**	-	1	10,87€

MULTISUPERFICIE



* Estuche de 4 uds.: azul, negro, rojo y verde.

** Estuche de 6 uds.: azul, negro, marrón, naranja, rojo y verde.

ROTULADOR PERMANENTE UNIVERSAL LUMOCOLOR

Rotulador con tinta permanente. Para uso en transparencias y en casi todas las superficies. Hasta dos días destapado sin secarse. Excelente resistencia al borrado y al agua en casi todas las superficies. Secado rápido. Con clip. El cuerpo en polipropileno garantiza una larga duración del producto. Punta superfina redonda de fibra. Recargable con cargador 487 17. Carcasa fabricada con un 97% de plástico reciclado según ISO 14201 (cuerpo, capuchón y embellecedor). **El rotulador o el estuche.**



UNIDAD MÍNIMA DE VENTA



PERMITE APERTURA DE ENVASE



MEDIDAS: ANCHO X ALTO X PROFUNDIDAD

ESCRITURA Y CORRECCIÓN

ROTULADORES ULTRAPERMANENTES

Artline

A



MULTISUPERFICIE

EK-444XF

CÓD.	COLOR	12	12	4,36€
26404	AZUL	1	12	4,36€
17844	BLANCO	1	12	4,36€
26403	NEGRO	1	12	4,36€



Punta de fibra sintética. Trazo aprox. 0,8 mm.

EK-440XF

CÓD.	COLOR	12	12	4,36€
26401	AZUL	1	12	4,36€
12172	BLANCO	1	12	4,36€
26400	NEGRO	1	12	4,36€
26402	ROJO	1	12	4,36€



Punta de fibra acrílica. Trazo aprox. 1,2 mm.

EK-400XF

CÓD.	COLOR	12	12	4,47€
26398	AZUL	1	12	4,47€
26396	BLANCO	1	12	4,47€
26397	NEGRO	1	12	4,47€
26399	ROJO	1	12	4,47€



Punta de fibra acrílica. Trazo aprox. 2,3 mm.

ROTULADOR TINTA ULTRAPERMANENTE PAINT MARKER

Ideales para trabajos a la intemperie donde se necesite tinta indeleble. Cuerpo de aluminio. Resistente al agua. Punta redonda. Longitud de escritura: 200 - 450 m. **El rotulador.**

ROTULADORES PARA TODO TIPO DE PIZARRAS

liderpape

B



CALIDAD PRECIO

Artline

C

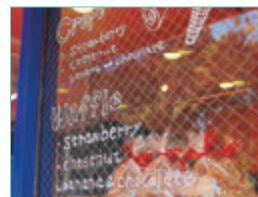

CÓD.	REF.	12	16,46€
163642	RT18	1	16,46€

ROTULADOR TIZA LÍQUIDA

Rotulador de punta redonda y biselada. Ideal para uso en superficies de cristal. Tinta a base de agua. Se borra en húmedo y en seco. Trazo aproximado de 6 mm. Blister de 8 unidades en colores surtidos. **El blister.**



CÓD.	COLOR	PRESENTACIÓN	12	14,41€
35444	AMARILLO	BOLSA DE 4 UDS.	1	14,41€
35446	AZUL	BOLSA DE 4 UDS.	1	14,41€
52819	NARANJA FLÚOR	BOLSA DE 4 UDS.	1	14,41€
35445	ROJO	BOLSA DE 4 UDS.	1	14,41€
52821	VERDE FLÚOR	BOLSA DE 4 UDS.	1	14,41€
52820	VIOLETA	BOLSA DE 4 UDS.	1	14,41€
35447	SURTIDOS*	BOLSA DE 4 UDS.	1	14,41€
35443	BLANCO	UNIDAD SUELTA	1	4,35€

* Contiene 4 rotuladores: amarillo, azul, blanco y rojo.

ROTULADOR EPW-4

Rotulador de punta cuadrada de fibra acrílica. Para todo tipo de pizarras negras, verdes, cristal y plástico. Uso exterior o interior. Borrable con una bayeta húmeda. Longitud de escritura: 250 - 350 m. Trazo aproximado: 2 mm. **El rotulador o la bolsa.**

Artline

D



CÓD.	COLOR	12	4,30€
156787	AMARILLO	1	4,30€
156788	AZUL	1	4,30€
71999	BLANCO	1	4,30€
156789	NARANJA	1	4,30€
156790	ROSA	1	4,30€
156791	VERDE	1	4,30€

Ver BORRADORES DE PIZARRA págs. 569

ROTULADOR EPD-4

Rotulador de punta redonda de fibra acrílica. Para pizarras de cristal, plástico o superficies de melamina oscura. Borrable con borrador de pizarra blanca normal. Longitud de escritura: 250 - 350 m. Trazo aproximado: 2 mm. **El rotulador.**



ESCRITURA Y CORRECCIÓN

ROTULADORES PARA TODO TIPO DE PIZARRAS

Artline



A

CÓD.	COLOR	📦	📦	
64195	AMARILLO FLÚOR	1	12	3,18€
64193	BLANCO	1	12	3,18€
64194	NARANJA FLÚOR	1	12	3,18€
64192	NEGRO	1	12	3,18€

ROTULADOR GLASS MARKER

Rotulador de punta redonda. Ideal para uso en superficies de cristal. Tinta a base de agua. Se borra en húmedo y en seco. Trazo aproximado de 2 mm. **El rotulador.**



CRISTAL/
PORCELANA



Artline



B

CÓD.	COLOR	📦	📦	
64604	AZUL	-	1	3,08€
64603	NEGRO	-	1	3,08€
64605	ROJO	-	1	3,08€
64606	VERDE	-	1	3,08€
64607	BLANCO	-	1	3,08€
64608	AMARILLO FLÚOR	-	1	3,08€
64609	NARANJA FLÚOR	-	1	3,08€
64610	ROSA FLÚOR	-	1	3,08€
64611	VERDE FLÚOR	-	1	3,08€
64612	ORO	-	1	3,08€
64613	PLATA	-	1	3,08€

CÓD.	COLOR	📦	📦	
64615	AZUL	-	1	4,87€
64614	NEGRO	-	1	4,87€
64616	ROJO	-	1	4,87€
64617	VERDE	-	1	4,87€
64618	BLANCO	-	1	4,87€
64619	AMARILLO FLÚOR	-	1	4,87€
64620	NARANJA FLÚOR	-	1	4,87€
64621	ROSA FLÚOR	-	1	4,87€
64622	VERDE FLÚOR	-	1	4,87€

CÓD.	COLOR	📦	📦	
64624	AZUL	-	1	7,51€
64623	NEGRO	-	1	7,51€
64625	ROJO	-	1	7,51€
64626	VERDE	-	1	7,51€

ROTULADOR POSTER MARKER

Rotulador de punta redondeada con tinta a base de agua altamente opaca. Ideal para carteles, tarjetas metal, plástico, vidrio, etc. Se elimina fácilmente. **El rotulador.**



Artline

C



CÓD.	COLOR	📦	📦	
52813	AMARILLO	1	6	8,06€
52814	AZUL	1	6	8,06€
52812	BLANCO	1	6	8,06€
52817	NARANJA	1	6	8,06€
52815	ROJO	1	6	8,06€
52816	VERDE	1	6	8,06€
52818	VIOLETA	1	6	8,06€

ROTULADOR EPW-12

Rotulador de punta rectangular de fibra acrílica. Para todo tipo de pizarras negras, verdes, cristal y plástico. Uso exterior o interior. Borrable con una bayeta húmeda. Trazo aproximado de 12 mm. Longitud de escritura: 150 - 200 m. **El rotulador.**

PLÁSTICO

PÓSTERS

CRISTAL/
PORCELANA

PIZARRAS



UNIDAD MÍNIMA DE VENTA



PERMITE APERTURA DE ENVASE



MEDIDAS: ANCHO X ALTO X PROFUNDIDAD

ROTULADORES PARA PIZARRAS BLANCAS

Q-CONNECT® **A**

CÓD.	REF.	COLOR	🌱	📦	
78930	KF26036	AZUL	1	10	0,85€
78929	KF26035	NEGRO	1	10	0,85€
78931	KF26037	ROJO	1	10	0,85€
78932	KF26009	VERDE	1	10	0,85€
78933	KF00880	SURTIDOS*	-	10	0,85€
79628	KF26038	SURTIDOS**	-	1	3,94€

* Caja con 10 rotuladores. ** Blíster con 4 rotuladores.

ROTULADOR PIZARRA BLANCA

Rotulador para pizarras blancas con punta redonda. Cuerpo en color blanco y capuchón del color de la tinta. Trazo de 3 mm. **El rotulador o blíster.**



Artline®

RECARGABLE

B



CÓD.	COLOR	🌱	📦	
11746	AZUL	1	12	2,21€
11747	NEGRO	1	12	2,21€
11748	ROJO	1	12	2,21€
11749	VERDE	1	12	2,21€



ROTULADOR EK-500A RECARGABLE

Rotulador para pizarra blanca con punta redonda de fibra de poliéster. Cuerpo de aluminio. Tinta antisecado a base de alcohol. Recargable. Longitud de escritura: 480 m. Trazo aproximado: 2 mm. **El rotulador.**

Artline®

C



CÓD.	COLOR	🌱	📦	
22097	AZUL	1	12	1,24€
22095	NEGRO	1	12	1,24€
22096	ROJO	1	12	1,24€
22098	VERDE	1	12	1,24€



ROTULADOR EK-157

Rotulador para pizarra blanca con punta redonda de fibra acrílica. Tinta a base de alcohol. Cuerpo de plástico. Longitud de escritura: 300 - 400 m. Trazo aproximado: 2 mm. **El rotulador.**

Artline®

CALIDAD PRECIO

D



2 DÍAS SIN CAPUCHÓN SIN SECARSE

CÓD.	COLOR	🌱	📦	
15474	AZUL	1	12	1,55€
25669	NARANJA	1	12	1,55€
15475	NEGRO	1	12	1,55€
15476	ROJO	1	12	1,55€
25671	ROSA	1	12	1,55€
15477	VERDE	1	12	1,55€
25670	VIOLETA	1	12	1,55€
17254	SURTIDOS*	-	1	9,65€

* Estuche 4 rotuladores: negro, rojo, azul y verde.

ROTULADOR EK-517

Rotulador para pizarra blanca con punta redonda de fibra de poliéster. Tinta antisecado. Puede permanecer 48 horas destapado. Tinta inodora. Longitud de escritura: 600 m. Trazo aproximado: 2 mm. **El rotulador o estuche.**

Artline®

RECARGABLE

E



RECAMBIOS

CÓD.	COLOR	🌱	📦	
46151	AZUL	1	12	2,40€
46152	ROJO	1	12	2,40€

CÓD.	COLOR	🌱	📦	
156708	AZUL	1	12	1,17€
156709	NEGRO	1	12	1,17€
156710	ROJO	1	12	1,17€

ROTULADOR RETRÁCTIL EK-573A RECARGABLE

Rotulador para pizarra blanca de punta redonda de fibra de poliéster, retráctil, con la novedad de que la punta se puede ocultar. Recargable. Longitud de escritura: 100 m. Trazo aproximado de 2 mm. **El rotulador o el recambio.**

edding®

RECARGABLE

F



CÓD.	COLOR	🌱	📦	
151884	AZUL	-	10	1,01€
151882	NEGRO	-	10	1,01€

ROTULADOR WHITEBOARD 661

Rotulador para escribir y dibujar sobre pizarras blancas. Se puede borrar en seco de prácticamente todas las superficies no porosas como esmalte y melamina. Tecnología "cap-off" que permite dejarlo sin la tapa puesta durante varios días sin secarse. Sin adición de bitulacetato. Punta redonda de 2 mm. Trazo 1 mm. **El rotulador.**



ESCRITURA Y CORRECCIÓN

ROTULADORES PARA PIZARRAS BLANCAS



RECARGABLE



A



CÓD.	COLOR			
164499	AZUL	-	10	1,98€
164500	NEGRO	-	10	1,98€
164501	ROJO	-	10	1,98€
164498	SURTIDOS*	-	1	8,10€



*Caja con 4 rotuladores.

ROTULADOR 28 ECOLINE RECICLADO RECARGABLE

Marcador de pizarra blanca. Las piezas sintéticas del marcador están compuestas al menos de 90% material reciclado. Borrable en seco (superficies no porosas). Trazo entre 1,5-3 mm. Puede permanecer destapado durante varios días sin secarse. Resistente a la acción de la luz y de secado rápido. **El rotulador o la caja.**



RECARGABLE



B



CÓD.	COLOR			
77357	AZUL	1	10	1,32€
77355	NEGRO	1	10	1,32€
77356	ROJO	1	10	1,32€
77358	VERDE	1	10	1,32€
151881	SURTIDOS*	-	1	6,07€



*Blíster con 4 rotuladores.

ROTULADOR 660 RECARGABLE

Rotulador de punta redonda para pizarras blancas. Tinta pigmentada casi inodora. Recargable. Puede permanecer destapado durante varios días sin secarse. Borrable en seco (en superficies no porosas). Trazo entre 1,5 y 3 mm. **El rotulador o blíster.**



C



CÓD.	COLOR			
07524	AZUL	1	12	1,03€
07525	NEGRO	1	12	1,03€
07526	ROJO	1	12	1,03€
07527	VERDE	1	12	1,03€



ROTULADOR WHITEBOARD

Rotulador para pizarra blanca con punta cónica muy resistente. Capuchón con cierre de seguridad. Cuerpo de plástico, fácil de sujetar. Práctico tamaño de bolsillo, con tinta a base de acetona, facilitando el borrado y mayor intensidad de la tinta. Punta redonda de 4,5 mm. Trazo de 1,4 mm. **El rotulador.**



D



CÓD.	COLOR			
58498	AZUL	1	12	1,18€
58497	NEGRO	1	12	1,18€
58499	ROJO	-	1	1,18€
58500	VERDE	-	1	1,18€



ROTULADOR WHITEBOARD

Rotulador para pizarra blanca con punta redonda cónica. Tinta a base de alcohol que genera menos olor. Se borran en seco fácilmente incluso después de varios días. Punta de 4,95 mm. Trazo de 1,4 mm. **El rotulador.**



E



CÓD.			
155082	-	1	8,67€

ROTULADOR WHITEBOARD

Rotulador para pizarra blanca con punta redonda. Se borra fácilmente. Punta de 4,5 mm. Trazo aproximado de 1,4 mm. Bolsa de 8 unidades colores surtidos. **La bolsa.**



F

TAMAÑO MINI



CÓD.			
153559	-	1	7,65€

ROTULADOR WHITEBOARD KIDS

Rotuladores tamaño mini adaptado para los niños. No tóxico, fácil de borrar, punta bloqueada, admite presión y no pierde la forma. Punta de 4,5 mm. Trazo: 1,4 mm. Incluye de 6 unidades en colores surtidos. **El blíster.**



UNIDAD MÍNIMA DE VENTA



PERMITE APERTURA DE ENVASE



MEDIDAS: ANCHO X ALTO X PROFUNDIDAD

ESCRITURA Y CORRECCIÓN

ROTULADORES PARA PIZARRAS BLANCAS

BIC VELLEDA. **A**



CÓD.	COLOR	1	24	0,86€
152504	AZUL	1	24	0,86€
152505	NEGRO	1	24	0,86€
152506	ROJO	1	24	0,86€



ROTULADOR WHITEBOARD

Rotulador para pizarra blanca con punta cónica muy resistente. Capuchón con cierre de seguridad. Cuerpo de plástico, fácil de sujetar. Práctico tamaño de bolsillo, con tinta a base de acetona, facilitando el borrado y mayor intensidad de la tinta. Punta fina redonda de 2,8 mm. Trazo de 1,5 mm.

El rotulador.

BIC VELLEDA.

TOP

B



CÓD.	COLOR	1	12	1,49€
75318	AZUL	1	12	1,49€
75319	NEGRO	1	12	1,49€



ROTULADOR WHITEBOARD LIQUID POCKET

Marcador para pizarra blanca. Extremo con puntero para pantallas táctiles. Con tinta líquida con base de alcohol: colores más vivos, más duración, mejor borrado. Ideal para utilizar sobre presentaciones con pizarras interactivas donde pintar, tocar la pantalla y borrar se hace frecuentemente. Cuerpo traslúcido que permite ver el nivel de tinta. Punta media de 4,2 mm. Trazo de 2,2 mm. **El rotulador.**

PILOT



C



CÓD.	COLOR	1	10	1,65€
47183	AZUL	1	10	1,65€
47186	NARANJA	1	10	1,65€
47182	NEGRO	1	10	1,65€
47184	ROJO	1	10	1,65€
47185	VERDE	1	10	1,65€



RECAMBIOS

CÓD.	COLOR	1	12	1,08€
47188	AZUL	1	12	1,08€
47191	NARANJA	1	12	1,08€
47187	NEGRO	1	12	1,08€
47189	ROJO	1	12	1,08€
47190	VERDE	1	12	1,08€

ROTULADOR PILOT BOARD MASTER

Rotulador para pizarra blanca de tinta líquida con punta de fibra cónica. Realizado con materiales reciclados. Cuerpo transparente que permite ver el color y uso de la tinta. Flujo constante: no es necesario bombearlo. Recambio rotulador Board Master: cartucho recargable fácil y cómodo. Trazo de 2,3 mm.

El rotulador o el recambio.

BIC VELLEDA.

D



CÓD.	COLOR	1	12	1,17€
07528	AZUL	1	12	1,17€
07529	NEGRO	1	12	1,17€
07530	ROJO	1	12	1,17€
07531	VERDE	1	12	1,17€

ROTULADOR WHITEBOARD

Rotulador para pizarra blanca con punta gruesa biselada. Su cuerpo ergonómico proporciona un mayor control de la escritura. Tinta a base de alcohol que genera menos olor. Punta biselada de 5,9 mm. Trazo aproximado entre 3,7 y 5,5 mm. **El rotulador.**

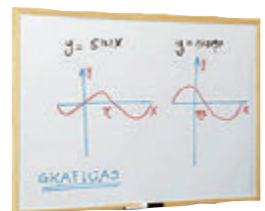



**BOARD
MASTER**

rotulador pizarra
brillantes colores



plástico reciclado



recargable

* excepto partes intercambiables

**mas eficiencia
en tu pizarra,
menos impacto
en el planeta.**



PILOT

writeyourworld

ROTULADORES ESPECIALES

edding®

A



CÓD.



76310 1 10 5,20€



ROTULADOR 8280 SECURITAS UV

Rotulador de seguridad visible bajo la luz ultravioleta. Secado rápido. Punta redonda de 1,5 mm. Trazo entre 1,5 y 3 mm. **El rotulador.**

Artline® **B**



CÓD.



53859	■ ■ ■ ■	AZUL - NEGRO - ROJO - VERDE	- 1	13,65€
53860	■ ■ ■ ■	AMARILLO - CELESTE - GRIS - VIOLETA	- 1	13,65€



ROTULADOR PARA CAMISETAS EKT-2

Rotulador para camisetas de punta redonda de fibra de poliéster. Tinta pigmentada a base de agua y olor neutro, resistente a la acción de la luz y al lavado hasta 60°C, después de haber sido fijado con la plancha. Longitud de escritura: 400 m. Trazo aproximado de 2 mm. **La bolsa de 4 rotuladores.**



Artline® **C**

PERMANENTE



CÓD.



52325* - 1 3,44€
156152 - 1 2,66€

* Presentación en blíster.

**PLÁSTICO/
METAL**

TEJIDOS

**CRISTAL/
PORCELANA**

ROTULADOR PERMANENTE PARA TEXTIL EK-750

Especialmente indicado para los tejidos. Muy útil en lavanderías, hoteles, guarderías, uso doméstico, etc. Punta redonda de fibra acrílica. Cuerpo de aluminio. Tiempo de secado: 2 segundos. Resistente a las inclemencias meteorológicas y a las altas temperaturas. Color negro. Longitud de escritura: 250 m. Trazo de 0,7 mm. **El rotulador.**

edding® **D**

PERMANENTE



CÓD.



73909 - 1 3,25€



ROTULADOR PERMANENTE PARA MARCAR ROPA 8040

Rotulador permanente para marcar casi cualquier tejido. Ideal para identificar, rotulando permanentemente, la ropa escolar, la bolsa u otro material deportivo... Secado instantáneo. Resistente al roce y al agua, incluso temperaturas de 95 °C en la lavadora. No daña ninguna tela. Punta redonda. Color negro. Trazo de 1 mm. **El rotulador.**

edding®

E



MULTISUPERFICIE



CÓD.

COLOR



N	154395	■	AMARILLO	1	10	8,43€
N	169218	■	AZUL	1	10	8,43€
N	169219	■	BLANCO	1	10	8,43€
N	164520	■	NEGRO	1	10	8,43€
N	169220	■	ROJO	1	10	8,43€

MARCADOR DE PASTA INDUSTRIAL 950

Marcador superpermanente con punta redonda ancha ideal para escritura grande y gruesa. Escribe en todo tipo de superficies, sean ásperas o sucias. Cuenta con una pasta permanente de excelente opacidad que resiste a la luz y al agua una vez seca. Trazo de 10 mm. Color amarillo. **El rotulador.**



ROTULADORES ESPECIALES

Artline **A**



CÓD.	TRAZO		
79908	0,05 mm	1	12 2,11€
79909	0,1 mm	1	12 2,11€
79910	0,2 mm	1	12 2,11€
79911	0,3 mm	1	12 2,11€
79912	0,4 mm	1	12 2,11€
79913	0,5 mm	1	12 2,11€
79914	0,6 mm	1	12 2,11€
79915	0,7 mm	1	12 2,11€
79916	0,8 mm	1	12 2,11€



PERMANENTE



ROTULADOR MICROMÉTRICO CALIBRADO COMIC PEN

Rotulador especialmente indicado para diseño gráfico, ilustraciones, viñetas y caricaturas. Punta metálica de poliacetal, altamente resistente. Tinta de color negro a base de agua. Alta resistencia al agua y al desgaste. Distintos grosores para diferentes usos.

El rotulador o la bolsa.

CÓD.	CONTENIDO	TRAZO (mm)		
63938	BOLSA DE 3 UNIDADES	0,2; 0,4; 0,8	-	1 6,11€
63940	BOLSA DE 3 UNIDADES + 1 FLUORESCENTE EK-660	0,2; 0,4; 0,8	-	1 6,78€
63941	BOLSA DE 3 UNIDADES + 1 PERMANENTE EK-853	0,2; 0,4; 0,8	-	1 6,90€



PERMANENTE

B



TOP



CÓD.	PRESENTACIÓN	TRAZO (mm)		
62742	UNIDAD SUELTA	0,2	1	10 3,47€
63675	BLÍSTER DE 3 UNIDADES + PORTAMINAS 777 DE REGALO	0,2; 0,4; 0,8	-	1 10,43€
62739	BLÍSTER DE 3 UNIDADES + GOMA, LÁPIZ Y SACAPUNTAS DE REGALO	0,3; 0,5; 0,7	-	1 13,14€

ROTULADOR CALIBRADO PIGMENT LINER

Rotulador calibrado para escribir, esbozar y dibujar con punta engarzada en metal, ideal para usar con reglas y plantillas, tinta pigmentada indeleble de secado rápido, resistente al agua y a la luz, clip metálico, cuerpo de polipropileno (PP), escritura en color negro. **El rotulador o el blíster.**

ROTULADORES DETECTORES DE BILLETES FALSOS

liderpape

C



CÓD.	REF.		
166633	RT22	-	1 1,98€

ROTULADOR ECOUSE DETECTOR DE BILLETES FALSOS

Verifica la autenticidad de los billetes de Euro y de las principales divisas del mundo. Ahora con cuerpo de plástico 100% reciclado, respetuoso con el medioambiente. Punta redonda. Trazo de 3 mm. **El rotulador.**



Q-CONNECT®

D



CÓD.	REF.		
27716	KF14620	-	1 3,90€

ROTULADOR DETECTOR DE BILLETES FALSOS

Fácil de usar. Gracias a una solución química especial es capaz de verificar la autenticidad de los billetes de Euro y de las principales divisas del mundo. 100% fiable. Punta biselada. Trazo entre 2 y 5 mm. **El rotulador.**



UNIDAD MÍNIMA DE VENTA



PERMITE APERTURA DE ENVASE



MEDIDAS: ANCHO X ALTO X PROFUNDIDAD

ESCRITURA Y CORRECCIÓN

ROTULADORES FLUORESCENTES



A



CÓD. REF.
166140 RT20 - 1 2,66€

ROTULADOR FLUORESCENTE ECOUSE

Rotulador fluorescente fabricado con 68% de plástico reciclado. Punta biselada. Tinta con base de agua. Capuchón con clip. Trazo entre 1 y 5 mm. Colores surtidos. Caja con 4 unidades. **La caja.**

Q-CONNECT®

B



CÓD. REF.
163013 KF11399 - 1 6,94€

ROTULADOR FLUORESCENTE NEÓN

Estuche de sobremesa con 8 rotuladores fluorescentes con punta biselada colores neón surtidos. Tinta con base de agua. Cuerpo del color de la tinta. Capuchón con clip. Trazo entre 1 y 5 mm. **El estuche.**

Q-CONNECT®

C



CÓD.	REF.	COLOR			
21768	KF01111	AMARILLO	1	10	0,65€
26008	KF01114	AZUL	1	10	0,65€
26007	KF01115	NARANJA	1	10	0,65€
21770	KF01112	ROSA	1	10	0,65€
26006	KF01113	VERDE	1	10	0,65€

CÓD. REF.
25837 KF01116 - 1 4,28€

Estuche de 4 uds.
(1 amarillo, 1 naranja, 1 rosa y 1 verde)

CÓD. REF.
77875 KF01909 - 1 4,43€

Estuche de 6 uds.
(1 amarillo, 1 azul, 1 naranja, 1 rojo, 1 rosa y 1 verde)

ROTULADOR FLUORESCENTE

Punta biselada. Tinta con base de agua. Cuerpo del color de la tinta. Capuchón con clip. Trazo entre 1 y 5 mm. **El rotulador o el estuche.**

Q-CONNECT®

D



CÓD. REF.
167199 KF10491 - 1 2,73€

ROTULADOR FLUORESCENTE RECICLADO

Rotulador fluorescente con punta biselada para resaltar información importante. Adecuado para la mayoría de los papeles. Cuerpo de plástico reciclado procedente de botellas de agua recicladas. 4 colores vibrantes: amarillo, naranja, rosa y verde. Estuche de 4 rotuladores colores surtidos. Trazo entre 1 y 4 mm. **La bolsa de 4 rotuladores.**

Artline®

E



CÓD.	COLOR			
166591	AMARILLO	1	10	0,85€
166595	AZUL	1	10	0,85€
166592	NARANJA	1	10	0,85€
166593	ROSA	1	10	0,85€
166594	VERDE	1	10	0,85€

ROTULADOR FLUORESCENTE EKS600

Punta biselada de fibra de poliéster para multisuperficies. Capuchón con clip. Tinta resistente con base de agua. Colores vivos. No es tóxico y es lavable. Trazo entre 1 y 5 mm. **El rotulador.**



ROTULADORES FLUORESCENTES



A



CÓD.	COLOR			
22762	AMARILLO	1	10	1,08€
22763	AZUL	1	10	1,08€
153346	MAGENTA	1	10	1,08€
22767	NARANJA	1	10	1,08€
22765	ROJO	-	1	1,08€
22769	ROSA	1	10	1,08€
22766	TURQUESA	1	10	1,08€
22764	VERDE	1	10	1,08€
22768	LAVANDA	1	10	1,08€
161920	4 UDS. AMARILLOS	-	1	4,86€
161921	4 UDS. VERDES	-	1	5,42€
156903	4 COLORES SURTIDOS	-	1	4,86€
156904	6 COLORES SURTIDOS	-	1	7,27€
156905	8 COLORES SURTIDOS	-	1	9,71€
152084	15 COLORES SURTIDOS	-	1	16,79€
161914	23 COLORES SURTIDOS	-	1	27,90€



ROTULADOR FLUORESCENTE BOSS 70

Marcador fluorescente con tecnología antisecado: 4 horas de protección antisecado para concentrarse en el trabajo. 2 anchos de trazo 2 + 5 mm. Recargable. Tinta con base acuosa para papel, copias o fax. Económica y fácil recarga. **El rotulador o estuche.**



B



TOP



CÓD.	COLORES	PRESENTACIÓN			
165039	CÁLIDOS	ESTUCHE DE 5 UDS.	-	1	6,07€
165040	FRÍOS	ESTUCHE DE 5 UDS.	-	1	6,07€
165041	CÁLIDOS	ESTUCHE DE 10 UDS.	-	1	12,13€
165042	FRÍOS	ESTUCHE DE 10 UDS.	-	1	12,13€

ROTULADOR FLUORESCENTE BOSS 70 ARTY LINE

Rotulador fluorescente antisecado, hasta 4 horas destapado sin secarse para poder concentrarse en el trabajo. Resistente a la luz en todo tipo de papel: normal, térmico y fotocopia. Fuerte fluorescencia. Punta biselada. Trazo de 2-5mm. Con la gama ARTY puedes desarrollar tu creatividad en colores sobre papel. **El estuche.**



C



CÓD.			
165043	-	1	27,91€



ROTULADOR FLUORESCENTE BOSS 50 YEARS HAPPY HIGHLIGHTS

Rotulador fluorescente antisecado, hasta 4 horas destapado sin secarse para poder concentrarse en el trabajo. Resistente a la luz en todo tipo de papel: normal, térmico y fotocopia. Fuerte fluorescencia. Punta biselada. Trazo de 2-5mm. Presentación en estuche con 23 colores surtidos. **El estuche.**



UNIDAD MÍNIMA DE VENTA



PERMITE APERTURA DE ENVASE



MEDIDAS: ANCHO X ALTO X PROFUNDIDAD

ESCRITURA Y CORRECCIÓN

ROTULADORES FLUORESCENTES



A

CÓD.	COLOR	1	10	0,91€
64788	AMARILLO	1	10	0,91€
64789	AZUL	1	10	0,91€
64790	NARANJA	1	10	0,91€
64791	ROJO	1	10	0,91€
64792	ROSA	1	10	0,91€
64793	TURQUESA	1	10	0,91€
64794	VERDE	1	10	0,91€
64795	VIOLETA	1	10	0,91€
62733	SURTIDOS*	-	1	8,20€

* Estuche con 6 colores surtidos + 2 regalo

ROTULADOR TEXTSURFER CLASSIC 364 RECARGABLE

Con gran depósito de tinta para resultados de resaltado de máxima duración. INK-JET SAFE: no emborriona las impresiones inkjet ni los textos manuscritos. COPY PROOF: los colores violeta y turquesa permanecen visibles en las fotocopias. Cuerpo y capuchón en PP, que garantiza una larga vida del producto. Recargable. Punta biselada ultrasuave con trazo de 1-5 mm aproximadamente. **El rotulador o estuche.**



RECARGABLE



B

CÓD.	COLOR	1	10	0,76€
07353	AMARILLO	1	10	0,76€
09607	AZUL	1	10	0,76€
09610	NARANJA	1	10	0,76€
09609	ROJO	1	10	0,76€
09608	ROSA	1	10	0,76€
09606	VERDE	1	10	0,76€

ROTULADOR FLUORESCENTE 48 RECARGABLE

Marcador fluorescente con tinta a base de agua. Ideal para todo tipo de papel normal y especial. Respetuoso con el medio ambiente. Recargable con Texline 1549 Automatic Refill. Punta biselada. Trazo de 1,2 a 5 mm. **El rotulador.**



RECARGABLE



C



CÓD.	COLOR	1	5	3,41€
31598	AMARILLO	1	5	3,41€
31601	NARANJA	1	5	3,41€
155329	ROSA	1	5	3,41€
31600	VERDE	1	5	3,41€

ROTULADOR FLUORESCENTE BOSS LUMINATOR

Marcador fluorescente con un sistema de tinta líquida sumamente funcional que permite un control del nivel de la tinta en cualquier circunstancia. Tinta a base de agua. Punta biselada. Trazo de 2 a 5 mm. **El rotulador.**



Q-CONNECT®

D



CÓD.	REF.	1	4,19€	
155087	KF16127	-	1	4,19€

ROTULADOR FLUORESCENTE LIQUID

Rotulador fluorescente con punta biselada para resaltar información importante. Adecuado para la mayoría de los papeles. Cuerpo de plástico transparente que permite ver el nivel de tinta. Tinta líquida a base de agua de colores vibrantes: amarillo, rosa, naranja y verde. Esperanza de vida: 2 años. Trazo de 1 a 4 mm. **El estuche de 4 rotuladores.**



ROTULADORES FLUORESCENTES

Artline

A



CÓD.	COLOR	12	12	1,50€
10915	AMARILLO	1	12	1,50€
10918	AZUL	1	12	1,50€
10919	NARANJA	1	12	1,50€
10920	ROJO	1	12	1,50€
10917	ROSA	1	12	1,50€
10916	VERDE	1	12	1,50€
15047	SURTIDOS*	-	1	6,05€

* Bolsa de 4 uds. surtidas.

ROTULADOR FLUORESCENTE EK-660

Punta biselada de fibra de poliéster. Capuchón con clip. Tinta resistente con base de agua. Permite una clara reproducción en fotocopias sin que los textos se oscurezcan o se borren. Longitud de escritura: 150 m. Trazo entre 1 y 5 mm. **El rotulador o bolsa.**



Artline

B



CÓD.	COLOR	12	12	2,32€
46155	AMARILLO	1	12	2,32€
156696	AZUL	1	12	2,32€
156697	NARANJA	1	12	2,32€
46154	ROSA	1	12	2,32€
46153	VERDE	1	12	2,32€
156698	VIOLETA	1	12	2,32€

RECAMBIOS

CÓD.	COLOR	12	12	1,16€
156703	AZUL	1	12	1,16€
156704	NARANJA	1	12	1,16€
156707	VIOLETA	1	12	1,16€

ROTULADOR FLUORESCENTE CLIX EK-63

Rotulador fluorescente con punta de fibra biselada y retráctil, con la novedad de que la punta se puede ocultar. Tinta resistente con base de agua. Punta biselada de fibra de poliéster. Longitud de escritura: 50 m. Trazo entre 1 y 4 mm. **El rotulador o el recambio.**



FABER CASTELL

C



CÓD.	12	5,15€
151880	-	1

ROTULADOR FLUORESCENTE 38

Rotuladores con colores superfluorescentes para papel normal y especial. Tinta a base de agua. Punta biselada en dos trazos: fino y grueso. Trazo 1/5 mm. Presentación en blíster de 8 unidades de colores surtidos. **El blíster.**

STABILO

D



CÓD.	COLOR	10	10	1,22€
39188	AMARILLO	1	10	1,22€
39264	NARANJA	1	10	1,22€
39265	ROSA	1	10	1,22€
39266	VERDE	1	10	1,22€

ROTULADOR FLUORESCENTE SWING COOL

Marcador fluorescente tamaño bolsillo con clip. Gran fluorescencia desde el principio hasta el fin. Tinta a base de agua, resistente a la luz en todo tipo de papel: normal, fax, fotocopia, etc. Capuchón ventilado. Punta biselada. Trazo de 2 a 5 mm. **El rotulador.**

PILOT

E



CÓD.	12	1,52€
74283	1	12

ROTULADOR FLUORESCENTE FRIXION LIGHT BORRABLE

Borrable por sistema de fricción gracias al calor generado por la fricción de la goma contra el papel. Permite escribir encima de inmediato. Color amarillo. Punta de fibra biselada. Trazo de 2 a 5 mm. **El rotulador.**

BORRABLE



UNIDAD MÍNIMA DE VENTA



PERMITE APERTURA DE ENVASE



MEDIDAS: ANCHO X ALTO X PROFUNDIDAD

ESCRITURA Y CORRECCIÓN

ROTULADORES FLUORESCENTES

liderpape

A



CÓD.	REF.	COLOR	1	12	0,74€
35814	RT01	AMARILLO	1	12	0,74€
35818	RT02	AZUL	1	12	0,74€
35816	RT03	NARANJA	1	12	0,74€
35817	RT04	ROSA	1	12	0,74€
35815	RT05	VERDE	1	12	0,74€
35819	RT06	VIOLETA	1	12	0,74€

ROTULADOR FLUORESCENTE MINI

Punta biselada. Con sujeción de caucho para una mayor comodidad. Trazo entre 1 y 4 mm. **El rotulador.**



STABILO

B



CÓD.	REF.	1	6,74€
165057	-	1	6,74€

ROTULADOR FLUORESCENTE MINI

El clásico STABILO BOSS ORIGINAL en formato mini. Disponible en 5 colores fluorescentes. Hasta 4 horas destapado sin secarse para poder concentrarse en el trabajo. Resistente a la luz en todo tipo de papel: normal, fax y fotocopia. Punta biselada. Trazo de 2-5 mm. **La caja.**



TOP

STABILO

C



CÓD.	COLOR	10	1,37€
167486	AMARILLO	10	1,37€
167487	AZUL	10	1,37€
167489	NARANJA	10	1,37€
167491	NEGRO	10	1,37€
167490	ROSA	10	1,37€
167488	VERDE	10	1,37€
167492	SURTIDOS*	1	4,11€
167494	SURTIDOS**	1	6,85€

* 3 uds. surtidas: amarillo, azul y verde.

** 5 uds. surtidas: amarillo, azul, negro, rosa y verde.

ROTULADOR FLUORESCENTE MINI

Diseñado en estilo grafiti por el artista Snooze One. Tecnología antisecado: 4 horas de protección para concentrarse en el trabajo. 2 anchos de trazo: 2 + 5 mm. Tinta con base acuosa. **El rotulador o el estuche.**



NEW



STABILO

D



CÓD.	COLOR	1	10	0,68€
73499	AMARILLO	1	10	0,68€
73501	NARANJA	1	10	0,68€
73502	ROSA	1	10	0,68€

ROTULADOR FLUORESCENTE 72 NEÓN

El nuevo marcador fluorescente con cuerpo minimalista en forma de tubo. Zona de sujeción blanda para una mayor comodidad. Tecnología antisecado Stabilo: 4 horas de protección. Tinta con base al agua. Trazo de 2 a 5 mm. **El rotulador.**

liderpape



E



CÓD.	REF.	1	4,06€
166159	RT21	1	4,06€

ROTULADOR FLUORESCENTE PASTEL

Divertidos rotuladores fluorescentes en colores pastel. Punta biselada. Con sujeción de caucho para una mayor comodidad. Trazo entre 1 y 4 mm. Colores surtidos (amarillo, azul, naranja, rosa, verde y violeta). **El estuche de 6 rotuladores.**

NEW



ROTULADORES FLUORESCENTES

Q-CONNECT®

A



CÓD.	REF.		
162662	KF17806	- 1	6,53€

ROTULADOR FLUORESCENTE PASTEL

Estuche de sobremesa con 8 rotuladores fluorescentes. Punta biselada. Tinta con base de agua. Cuerpo del color de la tinta. Capuchón con clip. Colores pastel. Trazo entre 1 y 5 mm. **El estuche.**

Q-CONNECT®

B



CÓD.	REF.	COLOR		
152527	KF17957	AMARILLO	1 10	0,75€
152528	KF17960	AZUL	1 10	0,75€
152529	KF17961	NARANJA	1 10	0,75€
152530	KF17958	ROSA	1 10	0,75€
152531	KF17959	VERDE	1 10	0,75€
152532	KF17962	VIOLETA	1 10	0,75€
152533	KF17963	SURTIDOS*	- 1	4,58€

* Estuche de 6 unidades

ROTULADOR FLUORESCENTE PASTEL

Rotulador fluorescente con punta biselada. Tinta con base de agua. Cuerpo del color de la tinta. Capuchón con clip. Colores pastel. Trazo entre 1 y 5 mm. **El rotulador o estuche.**



C



CÓD.	PRESENTACIÓN		
151868	ESTUCHE DE 4 UDS.	- 1	4,54€
151869	ESTUCHE DE 8 UDS.	- 1	7,04€

ROTULADOR FLUORESCENTE 1546 PASTEL

Marcadores fluorescentes en colores pastel con tinta a base de agua. Ideales para todo tipo de papel. Cuerpo del color de la tinta. Punta biselada. Trazo de 1 a 5 mm. **El estuche.**



D



CÓD.	COLOR		
167479	AZUL NUBLADO	- 10	1,61€
167482	FUCSIA HELADO	- 10	1,61€
167481	NARANJA PÁLIDO	- 10	1,61€
167480	PIZCA DE MENTA	- 10	1,61€
167483	SURTIDOS*	- 1	6,44€

* Estuche de 4 unidades..

ROTULADOR FLUORESCENTE BY JU SCHNEE PASTEL

Rotuladores con diseño la artista Ju Schnee. Tecnología antisecado con 4 horas de protección. Trazo entre 2 y 5 mm. Recargable. Tinta con base acuosa para papel, copias o fax. **El rotulador o el estuche.**

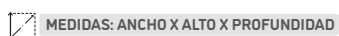

ESCRITURA Y CORRECCIÓN

ROTULADORES FLUORESCENTES



A



CÓD.	COLOR			
64346	AMARILLO CREMOSO	1	10	1,08€
156913	AZUL NUBLADO	-	1	1,08€
161916	AZUL VENTOSO	1	10	1,08€
64349	BRISA VIOLETA	1	10	1,08€
156911	CHISPA DE LIMA	-	1	1,08€
156914	CORAL MELOSO	-	1	1,08€
161917	FUCSIA HELADO	1	10	1,08€
161918	GRIS POLVORIENTO	1	10	1,08€
64347	MELOCOTÓN SEDOSO	1	10	1,08€
161915	NARANJA PÁLIDO	1	10	1,08€
64351	PIZZA DE MENTA	1	10	1,08€
156912	ROSA CEREZO EN FLOR	-	1	1,08€
64348	RUBOR ROSA	1	10	1,08€
64350	TOQUE DE TURQUESA	1	10	1,08€

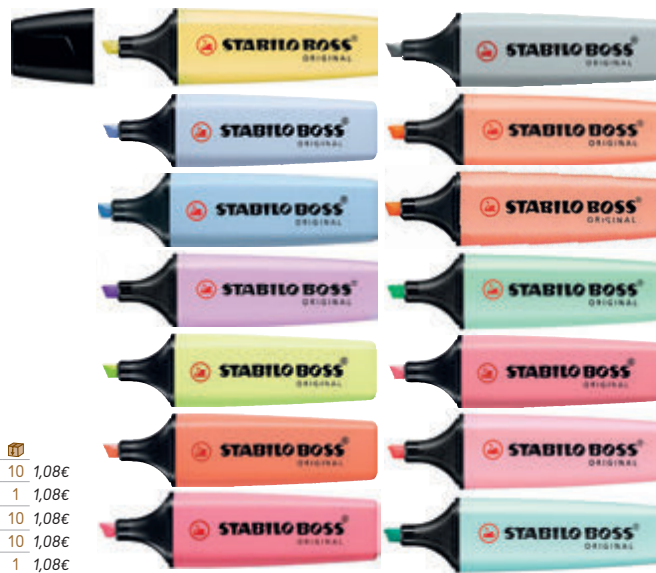

CÓD.	PRESENTACIÓN			
1	64352 ESTUCHE DE 4 UDS.	-	1	5,42€
2	156907 ESTUCHE DE 4 UDS.	-	1	4,86€
3	161919 ESTUCHE DE 4 UDS.	-	1	4,86€
4	64353 ESTUCHE DE 6 UDS.	-	1	8,11€
5	156908 ESTUCHE DE 8 UDS.	-	1	9,71€
6	161922 ESTUCHE DE 15 UDS.	-	1	18,19€



ROTULADOR FLUORESCENTE PASTEL BOSS 70

Rotulador fluorescente antisecado, hasta 4 horas destapado sin secarse para poder concentrarse en el trabajo. Resistente a la luz en todo tipo de papel normal, térmico y fotocopias. Punta biselada. Trazo de 2 a 5 mm. **El rotulador o el estuche.**



B



CÓD.	ESTUCHE			
154738	4 UDS.	-	1	6,01€
154739	6 UDS.	-	1	8,20€
154740	10 UDS.	-	1	13,65€



RECARGABLE

ROTULADOR TEXTSURFER CLASSIC 364

Marcadores fluorescentes en colores pastel con tinta pigmentada. Resalta textos sobre cualquier soporte: papel, copia o fax. Secado rápido, tinta a base de agua fácilmente lavable en la mayoría de los tejidos. Con clip en el capuchón. Punta biselada suave 1-5 mm aproximadamente. El rotulador negro permanece visible a la lectura, al fotocopiarlo desaparece. **El estuche.**



C



CÓD.				
156614	-	1	1	5,61€



RECARGABLE

ROTULADOR FLUORESCENTE 46 METÁLICO RECARGABLE

El Textliner 46 metálico con su tinta brillante convierte sus textos en algo especial con efectos brillantes. Gracias a su punta especial de larga duración, podrá resaltar sus textos en tres anchos de línea diferentes de forma individual y precisa. Si ilumina el texto, aumentará el efecto metálico. Sorpréndase de cómo las diferentes condiciones de luz influyen en los efectos de las burbujas. Tinta a base de agua. 3 trazos diferentes de 1,2 y 5 mm. Punta biselada. Almacenar en posición horizontal. 4 colores metálicos: glamorous gold, shiny silver, pearl rose, brilliant ruby. **El estuche con 4 rotuladores.**



ROTULADORES FLUORESCENTES

Artline



A

CÓD.	COLOR	📦	📦	
165840	AMARILLO	1	12	1,50€
165835	AZUL	1	12	1,50€
165837	GRIS	1	12	1,50€
165838	NARANJA	1	12	1,50€
165839	ROSA	1	12	1,50€
165836	VERDE	1	12	1,50€
165843	SURTIDOS*	-	1	9,01€

*Bolsa de 6 unidades.

ROTULADOR FLUORESCENTE PASTEL EK-660

Punta biselada de fibra de poliéster. Capuchón con clip. Tinta resistente con base de agua. Colores pastel. Permite una clara reproducción en fotocopias sin que los textos se oscurezcan o se borren. Longitud de escritura: 150 m. Trazo entre 1 y 5 mm. **El rotulador o la bolsa.**



Sharpie

B



CÓD.	PRESENTACIÓN	📦	📦	
167522	ESTUCHE DE 8 UDS.	-	1	11,33€
167523	ESTUCHE DE 16 UDS.	-	1	20,90€



NEW

ROTULADOR FLUORESCENTE PASTEL S-NOTE DÚO

Rotuladores fluorescentes en tono pastel. Ideales para resaltar notas, subrayar, dibujar y mucho más. Los rotuladores de dos puntas incluyen una punta redonda y otra biselada polivalente para que pueda alternar entre trazados finos y anchos. La tinta no traspasa el papel. **El estuche.**

STABILO

C



TOP



CÓD.	COLOR	PRESENTACIÓN	📦	📦	
160471	AMARILLO CREMOSO	UNITARIO	1	10	1,22€
160468	AZUL NUBLADO	UNITARIO	1	10	1,22€
160469	CHISPA DE LIMA	UNITARIO	1	10	1,22€
165053	CEREZO EN FLOR	UNITARIO	1	10	1,22€
160470	CORAL MELOSO	UNITARIO	1	10	1,22€
165026	SURTIDOS	ESTUCHE DE 4 UDS.	-	1	5,07€
165027	SURTIDOS	ESTUCHE DE 8 UDS.	-	1	10,14€
153578	SURTIDOS	ESTUCHE DE 4 UDS.	-	1	5,07€
165046	SURTIDOS	ESTUCHE DE 4 UDS.	-	1	5,07€
153579	SURTIDOS	ESTUCHE DE 6 UDS.	-	1	7,59€
165047	SURTIDOS	ESTUCHE DE 8 UDS.	-	1	10,14€
161923	SURTIDOS	ESTUCHE DE 18 UDS.	-	1	22,77€
165049	SURTIDOS	BOMBONERA DE 100 UDS.	-	1	121,80€

ROTULADOR SWING COOL PASTEL

Rotuladores fluorescentes en colores pastel. Con tecnología antisecado (4 horas destapado sin secarse). Tinta a base de agua, resistente a la luz en todo tipo de papel: normal, fax, fotocopia, etc. Capuchón ventilado. Punta biselada. Modelo plano de bolsillo. Trazo de 2 a 5 mm. **El rotulador, el estuche o la bombonera.**



UNIDAD MÍNIMA DE VENTA



PERMITE APERTURA DE ENVASE



MEDIDAS: ANCHO X ALTO X PROFUNDIDAD

ESCRITURA Y CORRECCIÓN

ROTULADORES FLUORESCENTES

liderpape

A



CÓD. REF.
160272 RT17 - 1 4,06€

ROTULADOR FLUORESCENTE MINI

Punta biselada. Capuchón con clip a juego con el color de la tinta. Trazo entre 1 y 4 mm. Incluye 6 rotuladores en colores surtidos. **El estuche.**



CALIDAD PRECIO

STABILO

B



TOP



CÓD. COLOR
163641 6 SURTIDOS - 1 8,22€

ROTULADOR FLUORESCENTE BOSS PASTEL MINI

Resistente a la luz en todo tipo de papel: normal, fax, fotocopiadora, etc. 4 horas de protección antisecado. Fuerte fluorescencia. Punta biselada. Trazo de 2 a 5 mm. **El estuche.**

STABILO

C



2



NEW



CÓD. PRESENTACIÓN
1 167477 18 UDS. SURTIDAS - 1 22,83€
2 167478 35 UDS. SURTIDAS - 1 37,97€

ROTULADOR PASTEL LOVE WORLD MINI

Estuche con rotuladores premium Pen 68 Mini y rotuladores de punta fina Point 88 Mini. Tinta a base de agua. Tapón ventilado. Puede estar hasta 24 horas destapado sin secarse. Trazo de 2-5 mm. **El estuche.**

MARCADORES DE CERA BLANDA FLUORESCENTE

liderpape

D



CÓD. REF. COLOR
10737 ZC09 AMARILLO 1 12 0,94€
10738 ZC10 SURTIDOS* - 1 8,44€

* Estuche de 6 colores: amarillo, azul, morado, naranja, rosa y verde.

MARCADORES CERA BLANDA FLUORESCENTE

Ceras blandas de gel para marcar y subrayar en seco. Con stick aplicador, por lo que no manchan ni necesitan sacarles punta. Se deslizan suavemente por el papel sin estropearlo. Colores fluorescentes. **El marcador o estuche.**

JOVI

E



CÓD.
79336 - 1 12,03€

MARCADORES CERA GEL FLUORESCENTE

Marcadores de cera blanda de gel. Fluorescentes. Stick con dispositivo de giro elevador. Secado rápido, no manchan y no traspasan el papel. Para niños a partir de 3 años. Incluye 12 marcadores de color amarillo. **La caja.**



¿QUÉ MINA UTILIZAR?

B: blanda, no deja marca en el papel y es fácil de borrar. Indicada para sombreados (2B, 3B, 4B...).

HB: dureza media. Para escritura, fácil de borrar.

H: dura, deja marca en el papel y es más difícil de borrar. Indicada para dibujo técnico (2H, 3H, 4H,...).

Representación circular de los valores del lápiz según su dureza (9H-9B).



liderpape **A**



CÓD. REF.
54954 LL03 1 12 0,33€

LÁPIZ DE GRAFITO HB TRIANGULAR

Dureza HB. Base triangular para proporcionar una postura correcta al escribir. Sin goma. Color del cuerpo: azul. **El lápiz.**

liderpape **B**



CÓD. REF.
54952 LL02 1 12 0,38€

LÁPIZ DE GRAFITO HB TRIANGULAR CON GOMA

Lápiz triangular de grafito con goma. Cuerpo en colores surtidos. Cómoda sujeción. Mina ultrarresistente, madera de gran calidad. Su forma triangular fomenta la posición correcta de la mano al escribir. Dureza HB. **El lápiz.**

liderpape **C**



EQUIVALE A 100 LÁPICES

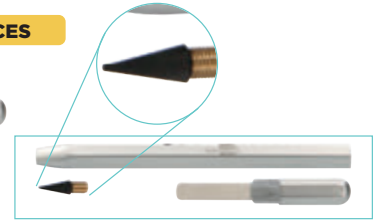

CÓD. REF.
163653 LL05 - 1 7,06€

LÁPIZ CON PUNTA DE METAL

Lapiz con cuerpo de aluminio hexagonal. Punta de metal recubierta de grafito de alta calidad, resistente y difícil de romper. No necesita afilado. Incluye goma en el interior del cuerpo. La punta se puede reemplazar mediante sistema enroscable. **El lápiz.**

liderpape **D**



CÓD. REF.
163652 LL04 - 1 4,87€

LÁPIZ DE BAMBÚ CON PUNTA DE METAL

Lapiz con cuerpo de bambú hexagonal. Punta de metal recubierta de grafito de alta calidad, resistente y difícil de romper. No necesita afilado. Incluye goma en el interior del cuerpo. La punta se puede reemplazar mediante sistema enroscable. **El lápiz.**

Q-CONNECT®

E



ALPINO

F



CÓD. REF.
58623 KF26072 1 12 0,15€
77884 KF25011* 1 12 0,19€



* Con goma.

LÁPIZ DE GRAFITO HB HEXAGONAL

Lápices de grafito con cuerpo hexagonal. N.2 HB. Mina muy resistente a la rotura. Color del cuerpo: rojo. **El lápiz.**

CÓD.
73099 - 1 0,31€



LÁPIZ DE GRAFITO HB JUNIOR

Lápiz de grafito con graduación HB. Cuerpo hexagonal y espacio en blanco para personalizar. **El lápiz.**

BIC® **G**



CÓD.
47176 1 12 0,18€



LÁPIZ DE GRAFITO HB EVOLUTION

Lápiz de grafito con graduación 2HB. Cuerpo hexagonal de color verde. Certificado NF Environent. Mina robusta y resistente, no se astilla por rotura violenta. Hecho de resina con un 57% de material reciclado. **El lápiz.**



UNIDAD MÍNIMA DE VENTA



PERMITE APERTURA DE ENVASE



MEDIDAS: ANCHO X ALTO X PROFUNDIDAD

LÁPICES DE ESCRITURA



A



CÓD.	DUREZA			
73072	2B	1	12	1,29€
73071	3B	1	12	1,29€
73070	4B	1	12	1,29€
73069	5B	1	12	1,29€
73068	6B	1	12	1,29€
73067	7B	1	12	1,29€
73066	8B	1	12	1,29€

CÓD.	DUREZA			
73520	B	1	12	1,29€
73521	HB	1	12	1,29€
73522	H	1	12	1,29€
73523	2H	1	12	1,29€
73524	3H	1	12	1,29€
73525	4H	1	12	1,29€
73526	6H	1	12	1,29€



LÁPIZ DE GRAFITO 9000

Ecólápiz de excelente calidad para escribir, dibujar y realizar croquis. Barniz a base de agua. Mina protegida contra la rotura por el proceso especial de encolado SV. De sencillo afilado. **El lápiz.**



B

CÓD.			
77805	-	12	0,22€

LÁPIZ DE GRAFITO SWANO 306 HB

Lápiz de cuerpo hexagonal con superficie barnizada para una sujeción más cómoda. Con mina antirrotura. Ideal para el día a día, adecuado para dibujar, escribir, sombrear, etc. **El lápiz.**



C

CÓD.			
163563	1	24	0,54€

LÁPIZ DE GRAFITO SUNSET

Fabricados con madera negra de tilo y goma de borrar de colores. Redondos, mina de 2,2 mm Ø. Graduación HB. La mina ofrece un trazo uniforme y es resistente a la rotura, gracias al sistema LPS (Lead Protection System) que protege la mina por su adhesión con la madera. Madera procedente de plantaciones sostenibles. Colores: amarillo, lila, rosa y turquesa. **El lápiz.**

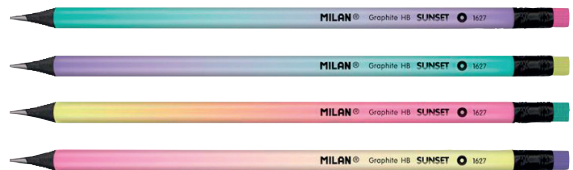

D

CÓD.	COLOR			
166239	AMARILLO	1	12	0,35€
166244	AZUL	1	12	0,35€
166241	LILA	1	12	0,35€
166242	MELOCOTÓN	1	12	0,35€

CÓD.	COLOR			
166243	ROSA	1	12	0,35€
166240	VERDE	1	12	0,35€
166245	SURTIDOS*	-	1	25,25€

* Cubilete de 72 uds.

LÁPIZ DE GRAFITO SWANO

Lápiz hexagonal con un práctico borrador. Graduación HB (medio suave) es ideal para escribir, dibujar, eclosionar y diseño creativo. En 6 tonos pastel. Mina de 2,2 mm Ø. **El lápiz o el cubilete.**



E



CÓD.	DUREZA			
77483	B	1	12	1,33€
77484	2B	1	12	1,33€
77485	3B	1	12	1,33€
77486	4B	1	12	1,33€
77487	5B	1	12	1,33€
77488	6B	1	12	1,33€

CÓD.	DUREZA			
77489	7B	1	12	1,33€
77490	8B	1	12	1,33€
77493	F	1	12	1,33€
77482	HB	1	12	1,33€
77491	H	1	12	1,33€
77492	2H	1	12	1,33€

LÁPIZ DE GRAFITO MARS LUMOGRAPH 100

Lápiz de grafito con cuerpo hexagonal. Increíble resistencia a la rotura gracias a la especial formulación de la mina y a su doble encoladura. Fabricado con madera certificada, procedente de bosques de gestión sostenible. Calidad Premium. Color del cuerpo: azul. **El lápiz.**



F



CÓD.	Nº	DUREZA			
73088	0	2 B	1	12	0,47€
73089	1	B	1	12	0,47€
73090	2	HB	1	12	0,47€
73091	3	H	1	12	0,47€
73092	4	2 H	1	12	0,47€
73093	2	HB *	1	12	0,65€

* Con goma.

LÁPIZ DE GRAFITO NORIS

El encolado especial de la mina y la madera en toda la longitud del lápiz, evitan que las minas se rompan al afilarlas. Lápiz ecológico, con madera procedente de bosques de gestión sostenible. **El lápiz.**



La sostenibilidad está en tus manos
Para un futuro mejor, apuesta por
el **Upcycling**



MADE FROM
**UPCYCLED
WOOD**

Más información aquí



Lápiz Noris® 120 – Materias primas utilizadas de forma responsable

- Respetuoso con el medio ambiente fabricado con madera suprarreciclada
- Utilizamos hasta las partes más pequeñas que se generan durante los procesos de aserrado y cepillado en la industria maderera. Gracias al "upcycling" conservamos árboles y conseguimos dar un nuevo uso a los restos de madera en forma de lápices STAEDTLER de alta calidad
- Superficie suave, antideslizante con alta resistencia a la rotura
- Contenido de madera procedente de bosques con certificación PEFC

*El 69% de los profesores de primaria recomiendan lápices de grafito STAEDTLER. Encuesta realizada a 103 profesores de primaria en Barcelona, Madrid y Sevilla (Error muestral 7,1%). Datos Nielsen (Mayo 2022)



www.staedtler.es

LÁPICES DE ESCRITURA



A



cód. **59109** - 1 67,07€

LÁPIZ DE GRAFITO NORIS SCHOOL PACK

Lápiz de grafito para escribir y dibujar, ecológico fabricado con "upcycled wood". Gracias al "upcycling" conservamos árboles y conseguimos dar un nuevo uso a los restos de la madera en forma de lápices STAEDTLER de alta calidad. Contenido de madera procedente de bosques de gestión sostenible. Nº2. Dureza HB. Incluye 144 lápices. **La caja.**



B



cód. **43263** 1 12 0,63€

LÁPIZ DE GRAFITO HB TRIANGULAR SLIM NORIS 183

Lápiz de grafito de diseño triangular, fabricado en material ecológico WOPEX. Dureza HB. Cuerpo a rayas amarillas y negras con diseño de estrellas. Superficie suave y alta resistencia a la rotura. Fabricado con madera procedente de bosques de Alemania. Caja con 12 lápices. **El lápiz.**



C



cód. **73094** 1 12 1,13€

LÁPIZ DE GRAFITO TRIÁNGULAR JUMBO NORIS 119

Fomenta la posición correcta de la mano al escribir. Mina blanda de 4 mm. Especialmente resistente a la rotura, soportando grandes presiones. Lápiz ecológico, con madera certificada. Dureza: HB. **El lápiz.**



D



cód. **75340** 1 12 1,02€

LÁPIZ DE GRAFITO GRIP 2001

Ecolápiz de grafito GRIP. Fabricado en Alemania a partir de madera gestionada de forma sostenible. Forma triangular ergonómica que favorece el agarre a tres dedos. Zona de agarre suave a base de puntos de realce antideslizantes. Barniz a base de agua respetuoso con el medio ambiente. Sencillo afilado. Galardonado con 5 premios internacionales de diseño. Dureza: HB. **El lápiz.**



E



cód. **49178** 1 12 1,35€



LÁPIZ DE GRAFITO GROOVE

Lápiz ergonómico con cuerpo triangular de 10 mm de diámetro. Gran anchura. Grip lateral, hendiduras antideslizantes para una correcta y cómoda sujeción. Mina de 4,25 mm. Ideal para zurdos y diestros. Con espacio para escribir el nombre. Dureza B. **El lápiz.**



F



cód. **79517** 1 12 0,66€



LÁPIZ DE GRAFITO GROOVE SLIM

Lápiz ergonómico con cuerpo triangular, permite que los dedos se adapten solos a la forma correcta de sujetarlo. Hendiduras antideslizantes para una sujeción perfecta incluso después del afilado. Alta duración y resistencia. Mina de graduación HB, ideal para escribir y dibujar. Con espacio para escribir el nombre. **El lápiz.**



G



cód. **54681** 1 12 1,51€

LÁPIZ DE GRAFITO ERGONÓMICO

El primer lápiz ergonómico para una perfecta sujeción. Especialmente diseñado para diestros y zurdos. Diseño triangular con hendiduras antideslizantes que aseguran la correcta sujeción y una postura relajada de la mano. Diámetro de la mina de 3,15 mm. Madera procedente de bosques gestionados responsablemente. Dureza HB. **El lápiz.**



H



cód. **52741** - 1 17,79€

LÁPIZ DE GRAFITO ART DESIGN

Lápiz hexagonal, ideal para uso artístico y profesional. Calidad superior, grafito finísimo y mina extra resistente. Presentación en estuche metálico con 12 lápices de 12 graduaciones (6B-5B-4B-3B-2B-B-HB-F-H-2H-3H-4H). **El estuche.**





FABER-CASTELL

since 1761

Con más de 2.000 millones de lápices de grafito y lápices de colores al año, Faber-Castell es el líder mundial en la producción de lápices de madera.

En la actualidad, la empresa cuenta con alrededor de 6.500 empleados y una representación en más de 120 países.

Fundada en 1761, Faber-Castell es una de las empresas industriales más antiguas del mundo y ha sido siempre propiedad de la misma familia.

La empresa debe su posición de liderazgo en el mercado internacional a su tradicional compromiso con la más alta calidad, el medio ambiente y su continua innovación de producto.

LÁPICES DE ESCRITURA



B



A



CÓD.
165023 - 1 3,44€

LÁPIZ DE GRAFITO OTHELLO ARTY

Lápiz hexagonal con diseño clásico de rayas. Mina irrompible. 3 grados de dureza finamente graduados, desde muy suave hasta muy duro. Superficie lacada, agradable al tacto. Incluye 6 unidades. **La caja.**

CÓD.	COLOR			
28177	AZUL	1	12	2,03€
28178	BLANCO	1	12	2,03€
28179	NEGRO	1	12	2,03€
28180	ROJO	1	12	2,03€

LÁPIZ DE COLORES OMNICROM

Lápiz de madera especial para marcar en superficies lisas, soluble en agua. Lápiz ecológico, con madera procedente de bosques de gestión sostenible. **El lápiz.**

ALPINO

C



CÓD.
62941 - 1 15,18€

LÁPIZ DE CARPINTERO

Cuerpo ovalado. Barniz rojo. Incluye 24 lápices. **La caja.**



D



CÓD.	COLOR			
73074	AZUL	1	12	1,36€
73075	ROJO	1	12	1,36€

LÁPIZ COPIATIVO

Ecolápices copiativos Castell® Document indelebles de excelente calidad. Para cheques, documentos, contratos, etc. Con barniz a base de agua. Protección contra la rotura de la mina y su punta mediante el proceso especial de encolado SV. **El lápiz.**



E

CÓD.	REF.	COLOR			
54951	LN04	AMARILLO	1	5	1,19€
54950	LN03	ROSA	1	5	1,19€

LÁPIZ DE COLORES NEÓN JUMBO

Fácil sujeción gracias a su forma triangular. Mina extrarresistente. Lápiz multiuso apto para trabajar con faxes, fotocopias e impresos. **El lápiz.**



F

CÓD.	COLOR			
64827	AMARILLO	1	12	22,51€
64828	NARANJA	1	12	22,51€
64829	ROSA	1	12	22,51€
64830	VERDE	1	12	22,51€

LÁPIZ FLUORESCENTE TEXTSURFER DRY

Diseño triangular para una escritura fácil y relajada. Mina de cera neón, resistente a la luminosidad. No traspasa el papel fino. Colores neón. Fabricado con madera certificada procedente de bosques de gestión sostenible. Incluye 12 lápices. **La caja.**



G



CÓD.	REF.	MINA			
54947	LC07	NORMAL	1	12	0,49€
54953	LC06	GRUESA	1	12	0,57€

LÁPIZ BICOLOR

Madera de gran calidad, con mina ultrarresistente. 2 puntas de dos colores: una azul y otra roja. **El lápiz.**



LÁPICES DE ESCRITURA



A



CÓD.
73076 1 12 1,35€

LÁPIZ BICOLOR

Ecolápices bicolor de la mejor calidad con mina gruesa de 4,3 mm. Barniz a base de agua. Mina protegida contra la rotura por un proceso especial de encolado. Color azul/rojo. **El lápiz.**

B



CÓD.
73077 1 12 0,67€

LÁPIZ BICOLOR

Ecolápiz bicolor Janus 2160 de la mejor calidad. Barniz a base de agua. Mina protegida contra la rotura por un proceso especial de encolado. Color azul / rojo. **El lápiz.**

SACAPUNTAS

liderpapel C



CÓD.	REF.	COLOR	USO			
163442	SA16	AZUL	1	1	20	0,71€
163441	SA15	ROJO	1	1	20	0,71€
163444	SA18	AZUL	2	1	20	1,02€
163443	SA17	ROJO	2	1	20	1,02€

SACAPUNTAS METÁLICO

Sacapuntas Liderpapel metálico forma cuña. Cuerpo de aluminio. Gran robustez y resistencia. **El sacapuntas.**

Q-CONNECT®

D

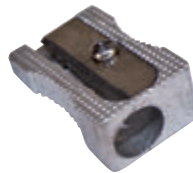

CÓD. REF.
36215 KF02218 1 20 0,56€

SACAPUNTAS METÁLICO

Cuerpo de aluminio en forma de cuña. De gran robustez y resistencia. Un uso. **El sacapuntas.**

CALIDAD PRECIO

Q-CONNECT®

E



CÓD. REF.
166160 KF03767 1 20 0,61€

SACAPUNTAS METÁLICO

Sacapuntas metálico con forma rectangular. De gran robustez y resistencia. Un uso. **El sacapuntas.**

NEW

M+R
Möbius+Ruppert

F



CÓD.
00161 1 20 0,91€

SACAPUNTAS METÁLICO

Sacapuntas de magnesio en forma de cuña. De gran robustez y resistencia. Uso escolar, oficina y hogar. Un uso. **El sacapuntas.**

M+R
Möbius+Ruppert

G



CÓD.
00162 1 20 1,19€

SACAPUNTAS METÁLICO

Sacapuntas de magnesio de forma rectangular. De gran robustez y resistencia. Uso escolar, oficina y hogar. Un uso. **El sacapuntas.**

Maped®

H



CÓD.
28507 1 32 1,33€

SACAPUNTAS METÁLICO

Cuerpo metálico redondo de gran robustez y resistencia. Uso escolar, oficina y hogar. Un uso. **El sacapuntas.**

M+R
Möbius+Ruppert

I

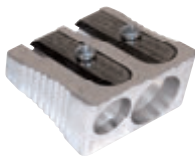

CÓD. PRESENTACIÓN
00165 UNITARIA 1 20 1,55€
75500 BOTE DE 30 UDS.* - 1 45,37€

*El bote

SACAPUNTAS METÁLICO

Sacapuntas de magnesio en forma de cuña. De gran robustez y resistencia. Uso escolar, oficina y hogar. Dos usos. **El sacapuntas o bote.**

liderpapel J



CÓD. REF.
163149 SA14 1 40 0,25€

SACAPUNTAS DE PLÁSTICO

Sacapuntas Liderpapel fabricado en plástico de forma rectangular. Uso escolar, oficinas y hogar. Colores surtidos y vivos. Dos usos. **El sacapuntas.**

CALIDAD PRECIO

liderpapel K



CÓD.
20998 - 1 22,36€

SACAPUNTAS DE PLÁSTICO

Sacapuntas en forma de bloque. Uso escolar, oficina y hogar. Incluye 120 sacapuntas en colores surtidos. Un uso. **La caja.**

SACAPUNTAS

M+R
Möbius+Ruppert

A



CÓD.
75499 1 100 0,33€

SACAPUNTAS DE PLÁSTICO

Sacapuntas con cuerpo ergonómico rectangular fabricado en plástico. Sin tornillo, ventaja diferencial que lo hace más seguro en la utilización por niños ya que evita cortes con éste. Colores surtidos. Un uso. **El sacapuntas.**

M+R
Möbius+Ruppert

B



CÓD.
52826 1 20 0,78€

SACAPUNTAS DE PLÁSTICO TAMAÑO JUMBO

Sacapuntas de plástico con forma rectangular biselada. Gran tamaño, especial para minas y/o ceras de hasta 17 mm de diámetro. Colores surtidos. Un uso. **El sacapuntas.**

Maped

C

CÓD.
157264 - 75 0,61€

SACAPUNTAS DE PLÁSTICO VIVO

Sacapuntas con cuerpo ergonómico rectangular fabricado en plástico. Hoja de metal resistente para un uso duradero. 75 sacapuntas de colores pastel surtidos. Un uso. **El sacapuntas.**



M+R
Möbius+Ruppert

D



CÓD.
54979 1 100 0,18€

SACAPUNTAS DE PLÁSTICO

Sacapuntas de plástico de forma rectangular. Uso escolar, oficinas y hogar. Colores surtidos. Un uso. **El sacapuntas.**

SACAPUNTAS CON DEPÓSITO

liderpape

E



CÓD. REF.
54643 SA07 1 24 1,20€

SACAPUNTAS DE PLÁSTICO

Interior y cobertura de plástico. Contiene depósito para virutas. El depósito no se separa del cuerpo. Colores surtidos. Un uso. **El sacapuntas.**

liderpape

F



CÓD. REF.
74325 SA12 - 1 1,09€

SACAPUNTAS DE PLÁSTICO

Cuerpo de plástico y sacapuntas metálico. Alta seguridad para niños: con protector de la cuchilla para evitar cortes en los dedos al limpiar el sacapuntas. Colores surtidos. Un uso. **El sacapuntas.**

Q-CONNECT

G



CÓD. REF. USO
34221 KF00592 1 1 18 2,06€
34222 KF00593 2 1 18 3,25€

SACAPUNTAS DE PLÁSTICO

Interior metálico y cobertura de plástico. Contiene depósito para virutas. Colores surtidos. **El sacapuntas.**



SACAPUNTAS CON DEPÓSITO

M+R
Möbius+Ruppert

A



cód.  

29686 1 12 1,77€

SACAPUNTAS DE PLÁSTICO

Sacapuntas metálico y cobertura de plástico de formas redondeadas. Con depósito para las virutas. Con tapa, que lo hace más seguro para los niños. Colores surtidos flúor. Un uso. **El sacapuntas.**

M+R
Möbius+Ruppert

B



cód.  

29688 1 10 2,65€

SACAPUNTAS DE PLÁSTICO

Sacapuntas de interior metálico y cobertura de plástico con forma elíptica. Contiene depósito para virutas. Con tapa que lo hace más seguro para los niños. Color azul. Un uso. **El sacapuntas.**

M+R
Möbius+Ruppert

C



cód.  

52828 - 20 1,60€

SACAPUNTAS DE PLÁSTICO

Sacapuntas metálico y cobertura de plástico. Con depósito de tamaño reducido, ideal para llevar en el portatodo. Colores surtidos. Un uso. **El sacapuntas.**

M+R
Möbius+Ruppert

D



cód.  

52827 1 12 2,17€

SACAPUNTAS DE PLÁSTICO

Sacapuntas metálico y cobertura de plástico. Con depósito plano ideal para llevar en el portatodo. Con tapa, que lo hace más seguro para los niños. Colores surtidos. Dos usos. **El sacapuntas.**

M+R
Möbius+Ruppert

E



cód.  

51891 - 10 3,74€

SACAPUNTAS DE PLÁSTICO

Sacapuntas metálico y cobertura de plástico. Con depósito para las virutas. Con tapa, que lo hace más seguro para los niños. Colores surtidos traslúcidos. Dos usos. **El sacapuntas.**

M+R
Möbius+Ruppert

F



cód.  

52832 1 10 5,58€

SACAPUNTAS DE PLÁSTICO

Sacapuntas metálico y cobertura de plástico. Con depósito para virutas. Diseño especial para que su utilización sea más cómoda para las personas zurdas. Colores surtidos. Dos usos. **El sacapuntas.**

M+R
Möbius+Ruppert

G



cód.  

78064 - 10 5,28€

SACAPUNTAS DE PLÁSTICO JUMBO

Sacapuntas con interior y cobertura de plástico con forma de cohete. Con depósito para las virutas. Especial para ceras. Con tapa, lo que lo hace más seguro para los niños. Colores surtidos opacos. Un uso. **El sacapuntas.**



UNIDAD MÍNIMA DE VENTA



PERMITE APERTURA DE ENVASE



MEDIDAS: ANCHO X ALTO X PROFUNDIDAD

SACAPUNTAS CON DEPÓSITO



A



cód.

67813 - 30 2,36€

SACAPUNTAS DE PLÁSTICO IGLOO

Sacapuntas de plástico con cobertura de plástico. Forma ergonómica. Depósito transparente. Con sistema de extracción de minas rotas. Colores surtidos. Un uso. **El sacapuntas.**



B



cód.

79188 1 20 2,98€

SACAPUNTAS DE PLÁSTICO CROC CROC INNO

Sacapuntas de plástico infantil. Interactivo: los dientes se mueven al afilar el lápiz. Innovación exclusiva patentada. Colores surtidos. Un uso. **El sacapuntas.**



C



cód.

164279 - 12 2,77€

SACAPUNTAS DE PLÁSTICO CROC CROC TWIST

Sacapuntas de plástico infantil con dos orificios para afilar. Expulsa las puntas rotas. Diseño divertido. 3 colores diferentes. Dos usos. **El sacapuntas.**



D



cód.

53905 1 30 1,36€

SACAPUNTAS DE PLÁSTICO BOOGY

Interior metálico y cobertura de plástico. Contiene depósito para virutas. Colores surtidos. Un uso. **El sacapuntas.**



E



cód.

43715 - 30 1,51€

SACAPUNTAS DE PLÁSTICO IGLÚ

Interior y cobertura de plástico. Contiene depósito para virutas. Colores surtidos. Un uso. **El sacapuntas.**



F



cód.

74888 - 24 2,63€

SACAPUNTAS DE PLÁSTICO COLOR PEPS

Sacapuntas con cuerpo y depósito de plástico. Con sistema astuto que permite conservar la mina afilada para un coloreado sin rastros. Reducción de rotura de las minas. Presión óptima. Tapón protector para evitar restos de virutas en el estuche; máxima limpieza. Colores surtidos. Dos usos. **El sacapuntas.**

MILAN

G



cód.

163560 1 24 1,54€

SACAPUNTAS DE PLÁSTICO SUNSET

Sacapuntas doble, uno estándar y otro maxi con depósito. Dispone de una cuchilla de acero afilada y resistente, ideal para todo tipo de lápices. Sacapuntas con cuchilla de seguridad: este sistema evita que se pueda separar la hoja del cuerpo del sacapuntas. 4 colores surtidos: amarillo, rosa, lila y turquesa. **El sacapuntas.**



**Cod. 163561**

Caja expositora 20
bolígrafos
COMPACT Sunset,
tinta azul

**Cod. 163559**

Caja expositora 16
afilaborras
COMPACT Sunset

**Cod. 163562**

Caja expositora 20
portaminas
COMPACT Sunset
0.7 mm

**Cod. 163563**

Caja expositora 24 lápices de
grafito HB redondos con
goma Sunset

**Cod. 163558**

Caja 20 gomas
Nata 320 edición
Sunset

**Cod. 163564**

Caja 6 lápices de
colores mina
gruesa Sunset

**Cod. 163560**

Caja expositora 24
sacapuntas
COMPACT Sunset

**Cod. 163566**

Blíster calculadora
científica M240
Sunset verde

Cod. 163565

Blíster calculadora científica M240 Sunset rosa

SACAPUNTAS CON GOMA

liderpape

A



CÓD. REF.
75047 ER11 1 12 2,90€

SACAPUNTAS DE PLÁSTICO CON GOMA

Sacapuntas con goma. Con depósito. Sin PVC. Longitud: 61 mm. Ancho: 34 mm. Grosor: 23 mm. Colores surtidos. Dos usos. **El sacapuntas.**

liderpape

B



CÓD. REF.
11450 ER14 - 20 2,07€

SACAPUNTAS DE PLÁSTICO CON CEPILLO

Goma con sacapuntas dos usos con cepillo incluido para eliminar los residuos de goma fácilmente. Cuerpo en ABS. Goma sin PVC. Longitud: 71 mm. Ancho: 31 mm. Grosor: 19 mm. Colores surtidos. **El sacapuntas.**

liderpape

C



CÓD. REF. ARTÍCULO
53177 ER04 GOMA + SACAPUNTAS - 1 1,61€
75048 ER12 REPUESTO GOMA* 1 24 2,40€

* Blíster de 2 unidades

SACAPUNTAS DE PLÁSTICO CON GOMA TRIANGULAR

Sacapuntas de plástico con depósito y goma de borrar triangular. Colores surtidos: azul, fucsia, lila, naranja, turquesa y verde. Goma ecológica sin PVC. Un uso. **El sacapuntas.**

CALIDAD
PRECIO



MILAN

D



CÓD.
154000 1 24 3,32€

SACAPUNTAS CON GOMA

Combinación de goma y sacapuntas de doble uso. Cuchilla de acero de seguridad. Óptimo para uso escolar. Colores surtidos disponibles: rojo, verde, amarillo, azul. **El sacapuntas.**

MILAN

E



CÓD.
163559 1 16 3,52€

SACAPUNTAS CON GOMA SUNSET COMPACT

Combinación de goma de borrar y sacapuntas doble uso. Cuchilla de acero de seguridad. 4 colores surtidos: amarillo, lila, rosa y turquesa. Gomas de borrar de recambio disponibles (modelo 430). **El sacapuntas.**



SACAPUNTAS DE SOBREMESA

Q-CONNECT®

A



CÓD.	REF.		
38127	KF02291	- 1	12,74€

SACAPUNTAS DE SOBREMESA MANUAL

Sacapuntas manual que permite un perfecto afilado al centrar el lápiz. Resistentes cuchillas afilalápices. Depósito para virutas. Uso para lápices de 8 mm. Medidas: 100 x 60 x 70 mm. Un uso. **El sacapuntas.**

M+R
Möbius+Ruppert

B

CÓD.	COLOR		
52834	■ NEGRO	- 1	17,06€
52833	■ ROJO	- 1	17,06€



SACAPUNTAS DE SOBREMESA MANUAL

Sacapuntas metálico y cobertura de plástico. De sobremesa, incluye agarre para su sujeción. Manual con manivela y abrazadera que evita la rotura del lápiz. Función de parada automática cuando la punta está suficientemente afilada. Permite selección del diámetro del lápiz. Disponible en color negro y en color rojo. Un uso. Medidas: 71 x 110 x 95 mm. **El sacapuntas.**

SACAPUNTAS ELÉCTRICO

Q-CONNECT®

C



CÓD.	REF.		
153417	KF18751	- 1	32,18€

SACAPUNTAS DE SOBREMESA ELÉCTRICO

Sacapuntas eléctrico con adaptador o 4 pilas AA. Pilas no incluidas. Afila con muela. 7,2 voltios, 1,83 amperios. Apto para diámetros de lápiz desde 6,5 a 8 mm. Con depósito para virutas. Un uso. **El sacapuntas.**

Q-CONNECT®

D



CÓD.	REF.		
153412	KF18750	- 1	16,06€

SACAPUNTAS DE SOBREMESA ELÉCTRICO

Sacapuntas eléctrico con cable USB. Se alimenta con cable USB o 2 pilas AA. Pilas no incluidas. Afila con cuchilla. Apto para diámetros de lápiz desde 6,5 a 8 mm. Con depósito para virutas. Un uso. **El sacapuntas.**

M+R
Möbius+Ruppert

E



CÓD.			
78066	- 1		12,35€

SACAPUNTAS DE SOBREMESA ELÉCTRICO

Sacapuntas de plástico. De sobremesa, eléctrico. Funciona con pilas tipo AA, no incluidas. Con depósito para las virutas. Diseño atractivo y ergonómico. Color gris antracita. Un uso. Medidas: 63 x 73 x 63 mm. **El sacapuntas.**



UNIDAD MÍNIMA DE VENTA



PERMITE APERTURA DE ENVASE



MEDIDAS: ANCHO X ALTO X PROFUNDIDAD

GOMAS DE BORRAR

Q-CONNECT®

A



CÓD. REF.
77881 KF00236 - 1 0,44€

GOMA

Goma para borrar lápiz. Color blanco. Altura: 11 mm. Anchura: 22 mm. Longitud: 60 mm. **La goma.**

liderpape

B



CÓD. REF.
74290 ER01 1 20 0,45€

GOMA

Goma para borrar lápiz. Color blanco. Altura: 12 mm. Anchura: 20 mm. Longitud: 40 mm. **La goma.**

liderpape

C



CALIDAD
PRECIO

CÓD. REF.
06168 ER13 1 32 0,15€

GOMA

Goma de caucho sintético suave de miga de pan. Para lápiz, papel y papel vegetal. Colores surtidos: azul pastel y blanco. Medidas: 29 x 29 x 12 mm. **La goma.**

FABER-CASTELL

D



CÓD.
73078 - 1 0,82€

GOMA

De plástico, para lápices de grafito. Color blanco. Altura: 12 mm. Anchura: 22 mm. Longitud: 63 mm. **La goma.**

MILAN®

E



CÓD.
73079 1 3 3,03€

GOMA 403

Goma suave de caucho sintético tipo "miga de pan". Para borrar una amplia gama de lápices de grafito sobre toda clase de papeles. Envuelta individualmente. Es la goma MILAN de mayor tamaño. Medidas: 68 x 51 x 28 mm. **La goma.**

MILAN®

F



CÓD.
163558 1 20 1,29€

GOMA 320 SUNSET

Goma de plástico suave y versátil, no abrasiva. Para borrar lápiz sobre todo tipo de superficies. Con faja de cartón y envuelta individualmente. 4 colores surtidos disponibles: amarillo, lila, rosa y turquesa. Medidas de la goma: 6,1 x 2,3 x 1,2 cm. **La goma.**

MILAN®

G



CÓD.
73080 1 6 1,39€

GOMA 406

Goma suave de caucho sintético tipo "miga de pan". Para borrar una amplia gama de lápices de grafito sobre toda clase de papeles. Medidas: 68 x 39 x 18 mm. **La goma.**

MILAN®

H



CÓD.
73082 1 20 0,41€

GOMA 420

Goma suave de caucho sintético tipo "miga de pan". Para borrar una amplia gama de lápices de grafito sobre toda clase de papeles. Altura: 13 mm. Anchura: 28 mm. Longitud: 28 mm. **La goma.**

MILAN®

I



CÓD. PRESENTACIÓN
73083 INDIVIDUAL 1 30 0,23€
41021 5 UDS.* - 1 1,34€

* Presentación en blíster.

GOMA 430

Goma suave de caucho sintético tipo "miga de pan". Para borrar una amplia gama de lápices de grafito sobre toda clase de papeles. Altura: 13 mm. Anchura: 28 mm. Longitud: 41 mm. Sirve para recambios de las afiladoras COMPACT. **La goma.**

MILAN®

J



CÓD.
73084 1 45 0,18€

GOMA 445

Goma suave de caucho sintético tipo "miga de pan". Para borrar una amplia gama de lápices de grafito sobre toda clase de papeles. Altura: 9 mm. Anchura: 23 mm. Longitud: 31 mm. **La goma.**



GOMAS DE BORRAR

MILAN

A



cód.
154138 1 12 0,74€

GOMA 1012

Goma suave de caucho sintético tipo "miga de pan". Para borrar una amplia gama de lápices de grafito sobre toda clase de papeles. Goma lengua de gato. Anchura: 28 mm. Altura: 12 mm. Longitud: 62 mm. Ideal para recambios de las afiladoras CAPSULE. **La goma.**

MILAN

B



cód.
73086 - 1 0,70€

GOMA NATA 612

Goma de plástico suave, versátil, no abrasiva. Para borrar sobre todo tipo de superficies. No daña el papel. Anchura: 23 mm. Altura: 12 mm. Longitud: 78 mm. **La goma.**

MILAN

C



cód.
73087 - 1 0,33€

GOMA NATA 624

Goma de plástico suave, versátil, no abrasiva. Para borrar sobre todo tipo de superficies. No daña el papel. Altura: 9 mm. Anchura: 27 mm. Longitud: 39 mm. **La goma.**

rotting

D



cód.
91040 1 20 1,86€

GOMA

Goma de primera calidad para lápices de grafito y polímero. Elimina fácilmente el polvo del soporte. La superficie borrada se mantiene limpia, sin manchas ni marcas. La tinta se mantiene igual. No contiene productos abrasivos. Tamaño grande. **La goma.**



E



TOP

cód.
73095 1 20 1,32€

GOMA MARS PLASTIC

Para papel y poliéster. Blanca, forma de bloque. Altura: 12 mm. Anchura: 23 mm. Longitud: 65 mm. **La goma.**

rotting

F



cód.	MODELO	TAMAÑO			
91038	TIKKY 20	GRANDE	-	20	1,34€
91037	TIKKY 30	MEDIANO	-	30	1,08€

GOMA TIKKY

Eliminan las líneas de lápiz negro y de color sin dejar rastro. La superficie de borrado se mantiene limpia, sin manchas ni marcas. No contiene productos abrasivos. Disponible en 2 tamaños. **La goma.**



G



cód.
39210 1 20 1,07€

GOMA RASOPLAST 526 B20

Para papel y poliéster. Blanca, forma de bloque. Altura: 12 mm. Anchura: 22 mm. Longitud: 69 mm. **La goma.**



H



cód.
73096 1 30 0,72€

GOMA RASOPLAST 526 B30

Para lápiz. Blanca, forma de bloque. Altura: 12 mm. Anchura: 18 mm. Longitud: 42 mm. **La goma.**



I



cód.
73097 - 40 0,45€

GOMA RASOPLAST 526 B40

Para lápiz. Blanca, forma de bloque. Altura: 12 mm. Anchura: 15 mm. Longitud: 32 mm. **La goma.**



UNIDAD MÍNIMA DE VENTA



PERMITE APERTURA DE ENVASE



MEDIDAS: ANCHO X ALTO X PROFUNDIDAD

GOMAS DE BORRAR



A



CÓD.
21886 - 1 52,25€

GOMA PARA CARBONCILLO MIGA DE PAN

Caucho natural. Para uso profesional y aficionados de las bellas artes. Borra y difumina el pastel y el carboncillo. Puede cortarse y modelarse. Altura: 40 mm. Anchura: 10 mm. Longitud: 40 mm. Incluye 18 gomas. **La caja.**

GIOTTO

B



CÓD.
162496 1 40 1,65€

GOMA HAPPY

Goma de borrar con forma de lápiz. Hecha para borrar grafito. Apta para llevarla en el estuche gracias a su forma y medida. Colores pastel surtidos. **La goma.**



C



CÓD. REF.
75047 ER11 1 12 2,90€

SACAPUNTAS DE PLÁSTICO CON GOMA

Sacapuntas con goma. Con depósito. Sin PVC. Longitud: 61 mm. Ancho: 34 mm. Grosor: 23 mm. Colores surtidos. Dos usos. **El sacapuntas.**



D



CÓD. REF.
11450 ER14 - 20 2,07€

SACAPUNTAS DE PLÁSTICO CON CEPILLO

Goma con sacapuntas dos usos con cepillo incluido para eliminar los residuos de goma fácilmente. Cuerpo en ABS. Goma sin PVC. Longitud: 71 mm. Ancho: 31 mm. Grosor: 19 mm. Colores surtidos. **El sacapuntas.**



E



CÓD.	REF.	ARTÍCULO			
53177	ER04	GOMA + SACAPUNTAS	-	1	1,61€
75048	ER12	REPUESTO GOMA*	1	24	2,40€

* Blíster de 2 unidades

SACAPUNTAS DE PLÁSTICO CON GOMA TRIANGULAR

Sacapuntas de plástico con depósito y goma de borrar triangular. Colores surtidos: azul, fucsia, lila, naranja, turquesa y verde. Goma ecológica sin PVC. Un uso. **El sacapuntas.**



F

CÓD.
28173 1 12 1,66€

LÁPIZ MINA DE GOMA

Para borrar con precisión. Ideal para tinta china y tinta de máquinas de escribir. Con escobilla. **El lápiz.**



**CALIDAD
PRECIO**



PORTAGOMAS

Q-CONNECT® **A**



B



Portagomas.

CÓD.	REF.	🌱	📦	
155083	KF14999	1	10	1,47€

Repuesto portagomas. Caja de 10 unidades

CÓD.	REF.	🌱	📦	
153558	KF15000	-	10	0,72€

130 mm x 10 mm Ø

PORTAGOMAS

Portagomas con clip. Incluye goma blanca redonda de 5 x 90 mm. Cuerpo transparente. **El portagomas o la caja de repuestos.**

Portagomas.

CÓD.	🌱	📦	
28174	1	20	3,53€

Repuesto portagomas. Caja de 10 unidades.

CÓD.	🌱	📦	
18002	-	1	12,94€

130 mm x 10 mm Ø

PORTAGOMAS MARS PLASTIC

Para lápiz sobre papel y poliéster. Con clip. **El portagomas o la caja de repuestos.**

Tombow

C



Portagomas.

CÓD.	PUNTA	🌱	📦	
63010	REDONDA (2,3 mm Ø)	1	5	4,50€
63011	RECTANGULAR (2,5 x 5 mm)	1	5	4,50€

Repuesto portagomas de 2,3 mm de diámetro. Tubo con dos unidades.

CÓD.	🌱	📦	
300003	-	1	3,35€



PORTAGOMAS

Borrador de precisión, limpio y exacto para un borrado profesional. Mecanismo de precisión y guía metálica. Clip fijo. Color negro. **El portagomas o el tubo con repuestos.**

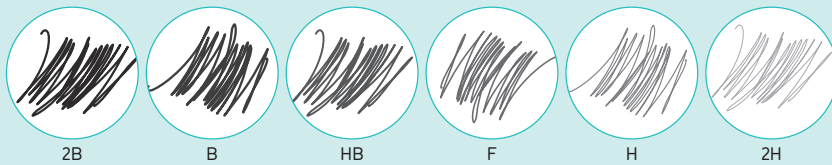

Representación circular de los valores del lápiz según su dureza (9H-9B).

PORTAMINAS

liderpape

D



CÓD.	REF.	🌱	📦	
48382	MI11	-	24	1,60€



PORTAMINAS PLÁSTICO 0,5 mm

Portaminas con cuerpo de plástico. Sujeción de goma. Colores surtidos. Minas de 0,5 mm incluidas. **El portaminas.**

liderpape

E



CÓD.	REF.	🌱	📦	
48381	MI09	1	24	2,78€



PORTAMINAS PLÁSTICO 0,5 mm

Portaminas con cuerpo de plástico. Sujeción suave. Con goma. Colores surtidos. Minas de 0,5 mm incluidas. **El portaminas.**

liderpape

F



CÓD.	REF.	🌱	📦	
72679	MI21	-	24	1,96€



PORTAMINAS PLÁSTICO 0,5 mm

Portaminas con cuerpo de plástico. Con mordaza. Con regulador de dureza de la mina. Colores surtidos. Mina de 2 mm incluida. **El portaminas.**

liderpape

G



CÓD.	REF.	🌱	📦	
48380	MI08	1	24	1,94€



PORTAMINAS PLÁSTICO 0,5 mm

Portaminas con cuerpo de plástico. Retráctil. Sujeción de goma. Colores surtidos. Minas de 0,5 mm incluidas. **El portaminas.**



UNIDAD MÍNIMA DE VENTA



PERMITE APERTURA DE ENVASE



MEDIDAS: ANCHO X ALTO X PROFUNDIDAD

PORTAMINAS

Q-CONNECT®



CÓD.	REF.	MINA			
34223	KF00391	0,3 mm	1	12	3,70€
34224	KF00392	0,5 mm	1	12	3,70€
34225	KF00393	0,7 mm	1	12	3,70€

PORTAMINAS KAPPA

Punta retráctil. Empuñadura de caucho con clip metálico. Con goma en el pulsador. Colores surtidos. Mina incluida. **El portaminas.**

Q-CONNECT®



CÓD.	REF.	MINA			
150486	KF18046	0,5 mm	-	1	0,42€
150180	KF01345	0,7 mm	1	10	0,42€

PORTAMINAS PLÁSTICO

Portaminas con cuerpo de plástico en color negro y clip negro. Con goma en el pulsador. Incluye 3 minas. **El portaminas.**

Q-CONNECT®



CÓD.	REF.			
29657	KF01937	1	10	3,23€

PORTAMINAS METÁLICO 0,5 mm

Portaminas con cuerpo en color negro y clip metálico. Con goma en el pulsador. Incluye 3 minas de 0,5 mm. **El portaminas.**



CÓD.			
46753	1	50	0,64€

PORTAMINAS MATIC ECOLÓGICO 0,7 mm

Cuerpo de material reciclado. Ecológico. Retráctil. Colores surtidos. Con goma de borrar. Minas del 0,7 mm incluidas. **El portaminas.**



CÓD.	MINA			
12224	0,3 mm	1	10	4,95€
06457	0,5 mm	1	10	4,95€
06459	0,7 mm	1	10	4,95€

PORTAMINAS TK®-FINE

Tubo guía retráctil pulsando el botón, ventanilla ajustable con indicador de la graduación de la mina. Con goma de borrar y 3 minas HB. **El portaminas.**



CÓD.	COLOR			
155695	AZUL	1	5	4,03€
155694	ROSA	-	1	4,03€

PORTAMINAS APOLLO 0,5 mm

Para escribir y esbozar, con tubo guía retráctil, mina amortiguada protegida contra la rotura, mina retráctil, con goma de borrar integrada, zona de agarre ergonómica para una escritura incansable, trazo 0,5 mm. **El portaminas.**

MILAN®

G



CÓD.			
163562	1	20	2,27€

PORTAMINAS SUNSET 0,7 mm

Mina de grafito 0,7 mm. Dureza 2B. Goma MILAN extragrande. Disponible en 4 colores surtidos: amarillo, lila, rosa y turquesa. Medidas portaminas: 13 x 1,8 x 1,6 cm. **El portaminas.**



PORTAMINAS

PILOT

A



CÓD.	COLOR	1	12	1,49€
38064	AMARILLO	1	12	1,49€
38137	AZUL	1	12	1,49€
38063	CELESTE	1	12	1,49€
38061	NEGRO	1	12	1,49€
38060	ROJO	1	12	1,49€
38062	ROSA	1	12	1,49€
150277	VERDE	1	12	1,49€
150278	VERDE CLARO	1	12	1,49€
28340	SURTIDOS	1	60	1,49€



PORTAMINAS SUPER GRIP 0,5 mm

Portaminas de plástico con cuerpo transparente de diferentes colores. Sujeción de caucho. Con goma en el pulsador. Clip de plástico. Mina de 0,5 mm incluida. **El portaminas.**

rotring

B



CÓD.	MINA	1	12	6,50€
91028	0,35 mm	1	12	6,50€
91025	0,5 mm	-	1	6,50€
91016	0,7 mm	-	1	6,50€
91015	1 mm	1	12	6,50€



PORTAMINAS TIKKY

Portaminas ligero con cuerpo triangular de plástico. Empuñadura de goma suave al tacto, para una mayor comodidad. Mecanismo de latón de rotring para que la mina se deslice con precisión. La carcasa mantiene fija la mina y evita que esta se rompa. No quedan rastros en la hoja si se dibuja con regla. Color negro. Mina incluida. **El portaminas.**

rotring

C



CÓD.	COLOR	1	12	6,50€
91024	AZUL	1	12	6,50€
91027	BLANCO	1	12	6,50€
91026	ROJO	1	12	6,50€

PORTAMINAS TIKKY 0,5 mm

Portaminas ligero con cuerpo triangular. Empuñadura de goma, suave al tacto, para una mayor comodidad. Mecanismo de latón de rotring para que la mina se deslice con precisión. La carcasa mantiene fija la mina y evita que esta se rompa. No quedan rastros en la hoja si se dibuja con regla. Colores surtidos. Mina de 0,5 mm. **El portaminas.**

rotring

D

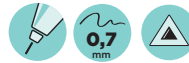

CÓD.	COLOR	1	12	6,50€
91020	AZUL	1	12	6,50€
91018	BLANCO	1	12	6,50€
91021	ROJO	1	12	6,50€

PORTAMINAS TIKKY 0,7 mm

Portaminas ligero con cuerpo triangular de plástico. Empuñadura de goma suave al tacto, para una mayor comodidad. Mecanismo de latón de rotring para que la mina se deslice con precisión. La carcasa mantiene fija la mina y evita que esta se rompa. No quedan rastros en la hoja si se dibuja con regla. Colores surtidos. Mina de 0,7 mm incluida. **El portaminas.**



TOP

E



CÓD.	1	50	1,49€
43264	1	50	1,49€

PORTAMINAS MARS 777 0,5 mm

Portaminas con punta cónica de plástico. Goma de borrar incorporada. Colores surtidos. Mina de 0,5 mm. **El portaminas.**



F



CÓD.	MINA	1	10	6,54€
28189	0,5 mm	1	10	6,54€
28190	0,7 mm	1	10	6,54€
28191	0,9 mm	1	10	6,54€

PORTAMINAS MARS MICRO

Codificación de color según norma ISO. Sujeción de caucho. Clip, punta y pulsador metálicos. Punta metálica cilíndrica, retráctil. Mina amortiguadora con un alto nivel de resistencia a la rotura. Con goma de borrar. Mina incluida. **El portaminas.**



UNIDAD MÍNIMA DE VENTA



PERMITE APERTURA DE ENVASE



MEDIDAS: ANCHO X ALTO X PROFUNDIDAD

PORTAMINAS

liderpape

A



CÓD. REF.
49174 M102 1 48 1,32€

PORTAMINAS RETRÁCTIL 2 mm

Fabricado en plástico. Con goma de borrar. Colores surtidos. Minas de grafito de 2 mm incluidas. **El portaminas.**

liderpape

B



CÓD. REF.
48383 M110 1 24 3,10€

PORTAMINAS PLÁSTICO 2 mm

Portaminas con cuerpo de plástico. Con mordaza. Con regulador de dureza de la mina. Colores surtidos. Minas de 2 mm incluidas. **El portaminas.**

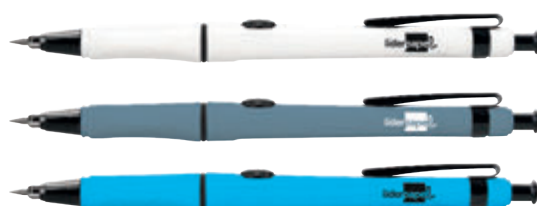

FABER-CASTELL

C



CÓD.
06453 1 5 8,68€

PORTAMINAS TK 9500 2 mm

Tiene una longitud ideal para el bolsillo de 136 mm. Cuerpo hexagonal con zona de agarre ergonómica. Mina de 2 mm. **El portaminas.**

STABDIPLER

D



CÓD.
06530 - 1 9,85€

PORTAMINAS MARS 780-C 2 mm

Clip, pulsador y zona de agarre metálicos. Afilaminas incorporado en el pulsador. Con mina HB. Retráctil. Mina de 2 mm incluida. **El portaminas.**

TOP

STABDIPLER

E



CÓD.
06528 1 10 6,76€

PORTAMINAS MARS 788 2 mm

Portaminas de graduación HB. Clip metálico y empuñadura de plástico. Con mina de 2 mm incluida. **El portaminas.**

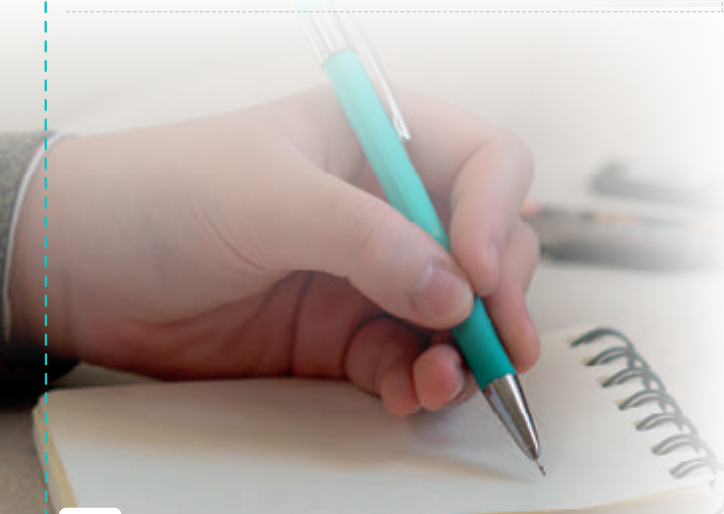

RESUMEN MINAS

GROSOR DE LA MINA

0,3 mm

0,35 mm

0,5 mm

0,7 mm

0,9 mm

2 mm

3,15 mm

CÓDIGO	MARCA	GROSOR	DUREZA
57355	LIDERPAPEL	2 mm	HB
10691	Q-CONNECT®	0,5 mm	HB
35821	LIDERPAPEL	0,5 mm	HB
35822	LIDERPAPEL	0,7 mm	HB
52401	LIDERPAPEL	0,5 mm	-
49172	LIDERPAPEL	2 mm	HB
04984	ALPINO	2 mm	HB
22616	FABER CASTELL	0,3 mm	HB
22623	FABER CASTELL	0,5 mm	B
22625	FABER CASTELL	0,5 mm	HB
22624	FABER CASTELL	0,5 mm	HB
22622	FABER CASTELL	0,5 mm	2B

CÓDIGO	MARCA	GROSOR	DUREZA
22626	FABER CASTELL	0,5 mm	2H
22627	FABER CASTELL	0,5 mm	3H
22630	FABER CASTELL	0,7 mm	HB
22629	FABER CASTELL	0,7 mm	2B
22638	FABER CASTELL	0,9 mm	HB
16617	FABER CASTELL	0,5 mm	-
16616	FABER CASTELL	0,5 mm	-
43265	STAEDTLER	0,5 mm	HB
150292	STAEDTLER	0,5 mm	B
150294	STAEDTLER	0,5 mm	H
73109	STAEDTLER	0,5 mm	HB
150293	STAEDTLER	0,5 mm	2B

CÓDIGO	MARCA	GROSOR	DUREZA
150295	STAEDTLER	0,5 mm	2H
150296	STAEDTLER	0,7 mm	B
150298	STAEDTLER	0,7 mm	H
73110	STAEDTLER	0,7 mm	HB
150297	STAEDTLER	0,7 mm	2B
150299	STAEDTLER	0,7 mm	2H
91035	ROTRING	0,35 mm	HB
91033	ROTRING	0,5 mm	HB
91034	ROTRING	0,5 mm	B
91032	ROTRING	0,7 mm	HB
91031	ROTRING	0,7 mm	B
91029	ROTRING	2 mm	HB



Representación circular de los valores de la mina según su dureza (9H-9B).

MINAS

liderpapel

A



CÓD. REF.
57355 ML01 1 25 0,55€

MINAS GRAFITO PARA COMPÁS

Minas de grafito para compás. Gran resistencia. Minas de 2 mm. **El estuche de 3 minas.**

Q-CONNECT®

B



CÓD. REF.
10691 KF00235 1 12 0,22€

MINAS PARA PORTAMINAS

De grafito. Gran resistencia. Dureza HB. Para todo tipo de portaminas. Grosor de 0,5 mm. **El estuche de 12 minas.**

liderpapel

C



CALIDAD
PRECIO

CÓD. REF. GROSOR
35821 MG01 0,5 mm 1 24 0,35€
35822 MG02 0,7 mm 1 24 0,37€

MINAS PARA PORTAMINAS

Minas de grafito. Altamente resistentes a la rotura y de extraordinaria suavidad. Dureza HB. Para todo tipo de portaminas. **El estuche de 12 minas.**

liderpapel

D



CÓD. REF.
52401 ML06 1 24 0,94€

MINAS DE COLORES PARA PORTAMINAS

Minas de colores surtidos. 2 minas por color. Totalmente borrables. Minas de 0,5 mm. **El estuche de 12 minas.**

liderpapel

E



CÓD. REF.
49172 MG03 1 24 1,72€

MINAS PARA PORTAMINAS

Minas de grafito. Grosor de 2 mm. Dureza HB. **El estuche de 12 minas.**

ALPINO

F



CÓD.
04984 1 12 1,95€

MINAS PARA PORTAMINAS

De grafito. Dureza HB. Minas de 2 mm. **El estuche de 12 minas.**



UNIDAD MÍNIMA DE VENTA



PERMITE APERTURA DE ENVASE



MEDIDAS: ANCHO X ALTO X PROFUNDIDAD

MINAS



A

MINAS PARA PORTAMINAS

De grafito. Altamente resistentes a la rotura y de extraordinaria suavidad.

El estuche de 12 minas.

CÓD.	GROSOR	DUREZA	🌱	📦	
22616	0,3 mm	HB	1	12	1,37€
22623	0,5 mm	B	1	12	1,06€
22625	0,5 mm	H	1	12	1,06€
22624	0,5 mm	HB	1	12	1,06€
22622	0,5 mm	2B	1	12	1,06€

CÓD.	GROSOR	DUREZA	🌱	📦	
22626	0,5 mm	2H	1	12	1,06€
22627	0,5 mm	3H	1	12	1,06€
22630	0,7 mm	HB	-	1	1,06€
22629	0,7 mm	2B	-	1	1,06€
22638	0,9 mm	HB	1	12	1,06€



B



CÓD.	COLOR	🌱	📦	
16617	AZUL	1	12	2,53€
16616	ROJO	1	12	2,53€

MINAS PARA PORTAMINAS

Altamente resistentes a la rotura y de extraordinaria suavidad. Gran opacidad. Para todo tipo de portaminas de 0,5 mm.

El estuche de 12 minas.



C



CÓD.	GROSOR	DUREZA	🌱	📦	
91035	0,35 mm	HB	1	10	1,99€
91033	0,5 mm	HB	1	10	1,99€
91034	0,5 mm	B	1	10	1,99€
91032	0,7 mm	HB	1	10	1,99€
91031	0,7 mm	B	1	10	1,99€
91029	2 mm	HB	1	10	7,71€

MINAS PARA PORTAMINAS

Minas flexibles de polímeros altos.

El estuche de 12 minas.



D



CÓD.	🌱	📦	
43265	1	12	0,84€

MINAS PARA PORTAMINAS

De grafito. Dureza HB. Minas de 0,5 mm.

El estuche de 12 minas.



E



CÓD.	DUREZA	🌱	📦	
150292	B	1	12	1,05€
150294	H	-	1	1,05€
73109	HB	1	12	1,05€
150293	2B	-	1	1,05€
150295	2H	1	12	1,05€



CÓD.	DUREZA	🌱	📦	
150296	B	1	12	1,05€
150298	H	1	12	1,05€
73110	HB	1	12	1,05€
150297	2B	-	1	1,05€
150299	2H	1	12	1,05€

MINAS PARA PORTAMINAS

De grafito. Color negro intenso. Alta resistencia y flexibilidad. **El estuche 12 minas.**



AFILAMINAS



F



CÓD.	REF.	🌱	📦	
47477	AF01	1	25	1,00€

AFILAMINAS

Afilaminas para minas de 2 mm. Dispone de agarre lateral para mayor comodidad ya que facilita su uso. Color negro. **El afilaminas.**



G



CÓD.	🌱	📦	
32953	-	1	10,62€

AFILAMINAS

De poliestireno alto impacto, para minas de hasta 2 mm. Con forma de la punta regulable. Con depósito para virutas. **El afilaminas.**

MINAS PARA MARCAR



H



CÓD.	COLOR	🌱	📦	
155379	AZUL	-	1	21,23€
155380	NEGRO	-	1	21,23€
155378	ROJO	-	1	21,23€

MINAS PARA MARCAR

Barras de cera hexagonales, especiales para marcar sobre cualquier superficie, también sobre metal y madera mojada, resistentes al borrado y al agua, barra de 113 mm de largo x 12 mm Ø. **La caja de 12 minas.**



PARKER



A



CÓD.	PRESENTACIÓN		
155640	BLÍSTER*	- 1	147,27€

*Bolígrafo + pluma.

BOLÍGRAFO SONNET

Bolígrafo de metal lacado en resina negra brillante. Adornos de cromo y anillo con imagen de marca. Acabado con un clip en forma de flecha en acero inoxidable. Mecanismo de giro. Presentación en estuche de regalo. **El blíster.**



B



BOND STREET. NEGRO MATE

CÓD.	PRESENTACIÓN		
63667	ESTUCHE	- 1	20,32€
152093	BLÍSTER	- 1	20,32€



CHELSEA. NARANJA BRILLANTE

CÓD.	PRESENTACIÓN		
63672	ESTUCHE	- 1	20,32€



KENSINGTON. ROJO BRILLANTE

CÓD.	PRESENTACIÓN		
63668	ESTUCHE	- 1	20,32€



ROYAL. AZUL MARINO

CÓD.	PRESENTACIÓN		
63669	ESTUCHE	- 1	20,32€
152094	BLÍSTER	- 1	20,32€



VICTORIA. VIOLETA BRILLANTE

CÓD.	PRESENTACIÓN		
63673	ESTUCHE	- 1	20,32€



WATERLOO. AZUL TURQUESA

CÓD.	PRESENTACIÓN		
63671	ESTUCHE	- 1	20,32€



BOLÍGRAFOS JOTTER CT

El modelo Jotter captura la atención de inmediato y representa un auténtico icono del diseño en los últimos cincuenta años. Gracias a sus atractivos colores y a su silueta distintiva, Jotter sigue siendo la pieza más popular de Parker, conocida hasta por su singular "clic". Acabado con un clip brillante en forma de flecha en acero inoxidable. **El estuche o el blíster.**



C

CÓD.	COLOR CUERPO		
154069	AZUL	- 1	24,41€
154070	GRIS	- 1	24,41€
154068	NEGRO	- 1	24,41€
154071	VERDE	- 1	24,41€

BOLÍGRAFO JOTTER XL

Un clásico desde 1954, ahora disponible en un tamaño mayor. Se incrementan un 7% su largo, diámetro y peso. Cuerpo metálico con acabado laca negro mate, capuchón de acero cepillado, clip de flecha con acabado pulido y adornos de metal cromado. Sistema retráctil. Escritura suave mediante carga con recambios Parker de bolígrafo o gel. Presentación en estuche de Parker Jotter. **El bolígrafo.**



UNIDAD MÍNIMA DE VENTA



PERMITE APERTURA DE ENVASE



MEDIDAS: ANCHO X ALTO X PROFUNDIDAD

PARKER



A



152092



63674



63666



63665

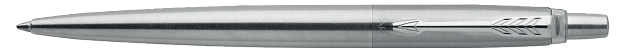

152092



63674



63666



155637



CÓD.	PIEZA		
63665	BOLÍGRAFO	- 1	20,32€
152092	BOLÍGRAFO*	- 1	20,32€
63674	BOLÍGRAFO	- 1	19,56€
63666	PORTAMINAS	- 1	20,32€
155637	BOLÍGRAFO Y PLUMA	- 1	35,55€

* Presentación en blíster.

COLECCIÓN JOTTER ACERO INOXIDABLE

Colección con elegante acabado en acero inoxidable pulido con adornos en dorado. Clip brillante en forma de flecha. **El bolígrafo, portaminas o la pluma.**



B



CÓD.	PIEZA	COLOR DEL CUERPO		
155638	BOLÍGRAFO Y PLUMA	ACERO	- 1	33,80€
155636	BOLÍGRAFO Y PORTAMINAS	ACERO	- 1	28,24€

PLUMA JOTTER ACERO CT

Pluma Parker Jotter. Diseño icónico de Jotter, con capuchón de acero inoxidable. El plumín está realizado en acero inoxidable. Los adornos tienen acabados cromados. Carga con cartuchos Parker. Presentación en estuche de Parker Jotter. **El juego.**



C



151281



151293



151298



151295



151297



151282

CÓD.	COLOR	PIEZA	PLUMÍN/ TINTA/MINA		
151281	AZUL MATE	BOLÍGRAFO	AZUL	- 1	29,82€
151293	METAL PULIDO	PLUMA	FINO	- 1	61,03€
151298	NEGRO MATE	ROLLER	AZUL	- 1	88,27€
151295	NEGRO MATE	PLUMA	FINO	- 1	109,95€
151297	NEGRO BRILLANTE	ROLLER	AZUL	- 1	45,13€
151282	NEGRO BRILLANTE	BOLÍGRAFO	AZUL	- 1	29,82€

COLECCIÓN IM

Un compañero ideal con un potencial sin límites, el modelo IM es, a la vez, sofisticado y de un notable diseño. El resistente plumín de acero inoxidable y su acabado reflejan el legado de Parker, cada detalle ha sido finamente diseñado para proporcionar una experiencia de escritura de plena confianza en toda la colección. **El estuche.**



WATERMAN

WATERMAN
PARIS

A



CÓD.	COLOR	PIEZA			
153919	AZUL	PLUMA	-	1	31,27€
153921	NEGRO	PLUMA	-	1	31,27€
153917	ROJO	PLUMA	-	1	31,27€
153918	AZUL	BOLÍGRAFO	-	1	25,73€
153920	NEGRO	BOLÍGRAFO	-	1	25,73€

COLECCIÓN ALLURE

Línea funcional, elegante y sofisticada. El cuerpo y el capuchón están lacados con colores brillantes. Se presenta en estuche de regalo. **El estuche.**



ACCEDE A
NUESTRO CATÁLOGO
DE NOVEDADES

BELIUS

BELIUS

B



NEW

CÓD.	REF.	PIEZA	COLOR TINTA	PUNTA			
168814	BB230	PLUMA Y TINTA	*NEGRO	M	-	1	21,56€
168815	BB231	ROLLER	NEGRO	0,7 mm	-	1	10,83€
168816	BB232	BOLÍGRAFO	AZUL	0,8 mm	-	1	10,83€

*Capacidad del frasco: 30 ml.

COLECCIÓN ORIGEN 1995

Colección fabricada en aluminio con acabado en negro sólido. Piezas con textura de aluminio cepillado. Presentación en caja regalo. **El estuche.**

BELIUS

C



NEW

CÓD.	REF.	COLOR	PIEZA	COLOR TINTA	PUNTA			
168817	BB233	ROJO	PLUMA	AZUL	M	-	1	13,34€
168818	BB234	ROJO	BOLÍGRAFO	AZUL	0,8 mm	-	1	13,34€
168819	BB235	ROJO	PLUMA + ESTUCHE*	AZUL	M	-	1	25,09€
168820	BB236	ROJO	BOLÍGRAFO + ESTUCHE*	AZUL	0,8 mm	-	1	25,09€
168821	BB237	NEGRO	PLUMA	AZUL	M	-	1	13,80€
168822	BB238	NEGRO	BOLÍGRAFO	AZUL	0,8 mm	-	1	13,80€
168823	BB239	NEGRO	PLUMA + ESTUCHE*	AZUL	M	-	1	25,09€
168824	BB240	NEGRO	BOLÍGRAFO + ESTUCHE*	AZUL	0,8 mm	-	1	25,09€

*Estuche en símil piel.

COLECCIÓN PASSION D'OR

Piezas únicas que combinan el color con una textura de aluminio cepillado y detalles metálicos en dorado. Presentadas en una elegante caja de diseño con cierre magnético, también decorada en su interior. **El estuche.**



UNIDAD MÍNIMA DE VENTA



PERMITE APERTURA DE ENVASE



MEDIDAS: ANCHO X ALTO X PROFUNDIDAD

BELIUS

BELIUS

NEW

A



CÓD.	REF.	COLOR	PIEZA	COLOR TINTA	PUNTA			
168825	BB241	CAQUI	PLUMA	AZUL	M	-	1	10,83€
168826	BB242	CAQUI	BOLÍGRAFO	AZUL	0,8 mm	-	1	10,83€
168827	BB243	AZUL MARINO	PLUMA	AZUL	M	-	1	10,83€
168828	BB244	AZUL MARINO	BOLÍGRAFO	AZUL	0,8 mm	-	1	10,83€

COLECCIÓN NEPTUNO

La colección presenta una cautivadora textura con elegantes colores que combinan con su estuche. Acabado en aluminio con textura ondulada.

El estuche.

BELIUS

NEW

B



CÓD.	REF.	PIEZA	COLOR TINTA	PUNTA			
168829	BB245	BOLÍGRAFO	AZUL	0,8 mm	-	1	12,40€
168830	BB246	ROLLER	NEGRO	0,7 mm	-	1	12,40€
168831	BB247	PLUMA + ESTUCHE	AZUL	M	-	1	21,18€
168832	BB248	BOLÍGRAFO + ESTUCHE	AZUL	0,8 mm	-	1	21,18€
168833	BB249	ROLLER + ESTUCHE	NEGRO	0,7 mm	-	1	21,18€



COLECCIÓN TURBO

Pieza exclusiva con una textura punteada en color negro y detalles metálicos plateados. Presentada en una caja magnética de diseño inspirada en el apasionante mundo de las carreras de motor. La textura punteada y diseño ergonómico. **El estuche.**

BELIUS

NEW

C



CÓD.	REF.	COLOR	PIEZA	COLOR TINTA	PUNTA			
168834	BB250	NEGRO	BOLÍGRAFO	AZUL	0,8 mm	-	1	11,21€
168835	BB251	NEGRO	ROLLER	NEGRO	0,7 mm	-	1	11,21€
168836	BB252	ROJO	BOLÍGRAFO	AZUL	0,8 mm	-	1	11,21€
168837	BB253	ROJO	ROLLER	NEGRO	0,7 mm	-	1	11,21€
168838	BB254	AZUL	BOLÍGRAFO	AZUL	0,8 mm	-	1	11,21€
168839	BB255	AZUL	ROLLER	NEGRO	0,7 mm	-	1	11,21€

COLECCIÓN TURBO SPORT

Pieza exclusiva. Presentada en una caja magnética de diseño inspirada en el apasionante mundo de las carreras de motor. Diseño ergonómico. **El estuche.**



BELIUS

BELIUS

A

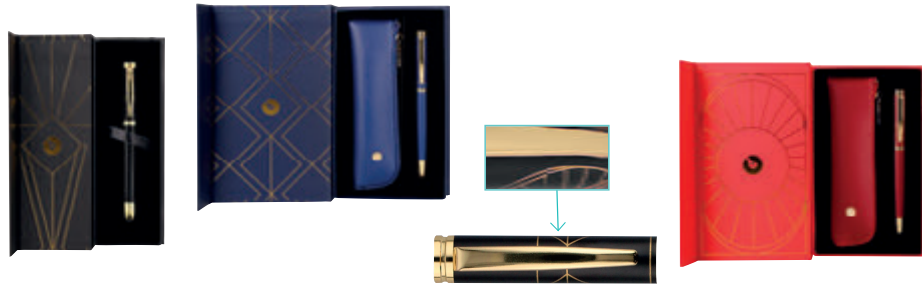

NEW

CÓD.	REF.	COLOR	PIEZA	PUNTA			
168840	BB256	■ NEGRO	PLUMA	M	-	1	12,46€
168841	BB257	■ NEGRO	BOLÍGRAFO	0,8 mm	-	1	12,46€
168842	BB258	■ NEGRO	PLUMA + ESTUCHE	M	-	1	23,52€
168843	BB259	■ NEGRO	BOLÍGRAFO + ESTUCHE	0,8 mm	-	1	23,52€
168844	BB260	■ AZUL MARINO	PLUMA	M	-	1	12,46€
168845	BB261	■ AZUL MARINO	BOLÍGRAFO	0,8 mm	-	1	12,46€
168846	BB262	■ AZUL MARINO	PLUMA + ESTUCHE	M	-	1	23,52€
168847	BB263	■ AZUL MARINO	BOLÍGRAFO + ESTUCHE	0,8 mm	-	1	23,52€
168848	BB264	■ TURQUESA	PLUMA	M	-	1	12,46€
168849	BB265	■ TURQUESA	BOLÍGRAFO	0,8 mm	-	1	12,46€
168850	BB266	■ TURQUESA	PLUMA + ESTUCHE	M	-	1	23,52€
168851	BB267	■ TURQUESA	BOLÍGRAFO + ESTUCHE	0,8 mm	-	1	23,52€
168852	BB268	■ ROJO	PLUMA	M	-	1	12,46€
168853	BB269	■ ROJO	BOLÍGRAFO	0,8 mm	-	1	12,46€
168854	BB270	■ ROJO	PLUMA + ESTUCHE	M	-	1	23,52€
168855	BB271	■ ROJO	BOLÍGRAFO + ESTUCHE	0,8 mm	-	1	23,52€



COLECCIÓN SOIREE

Colección en color con elegantes detalles en dorado. Presentada en una elegante caja de cierre magnético. Tinta azul. **El estuche.**

BELIUS

B



NEW



CÓD.	REF.	PIEZA	COLOR TINTA	PUNTA			
168856	BB272	BOLÍGRAFO	AZUL	1 mm	-	1	10,83€
168857	BB273	ROLLER	NEGRO	0,7 mm	-	1	10,83€

COLECCIÓN CARTE BLANCHE

Piezas únicas con un cuerpo blanco y elegantes detalles metálicos dorados, con un toque de sofisticación y estilo. Presentadas en una caja de diseño blanca, decorada con trazos geométricos en dorado, complementando perfectamente el aspecto estético del bolígrafo. Tinta azul. **El estuche.**

BELIUS

C



NEW

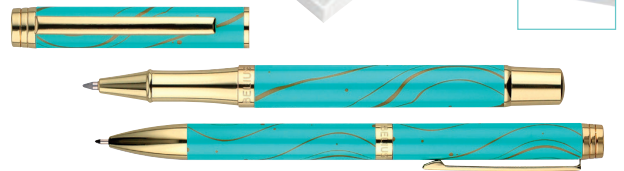

CÓD.	REF.	PIEZA	COLOR TINTA	PUNTA			
168858	BB274	BOLÍGRAFO	AZUL	1 mm	-	1	10,83€
168859	BB275	ROLLER	NEGRO	0,7 mm	-	1	10,83€

COLECCIÓN AQUA

Piezas frescas y refinadas de cuerpo turquesa con detalles metálicos en dorado, trasladando la frescura y claridad de las aguas cristalinas del mar Mediterráneo a la escritura. Transmite una sensación refrescante y luminosa al utilizarlo. La colección Aqua transporta a paisajes costeros de ensueño con cada palabra escrita. **El estuche.**

BELIUS

D

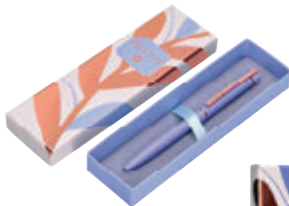

NEW



CÓD.	REF.	COLOR			
168860	BB276	■ AZUL ELÉCTRICO	-	1	7,69€
168864	BB280	■ NARANJA CALABAZA	-	1	7,69€
168863	BB279	■ LAVANDA	-	1	7,69€
168862	BB278	■ ROSA	-	1	7,69€
168861	BB277	■ VERDE	-	1	7,69€



COLECCIÓN ROSE

El bolígrafo Rose es una pieza de diseño suave y elegante. Cuerpo en color y detalles metálicos en oro rosa. Punta tamaño 1 mm. Color de la tinta: azul. **El estuche.**



UNIDAD MÍNIMA DE VENTA



PERMITE APERTURA DE ENVASE



MEDIDAS: ANCHO X ALTO X PROFUNDIDAD

BELIUS

BELIUS

A



NEW

CÓD.	REF.	COLOR	PIEZA	PUNTA		
168865	BB281	AZUL	ROLLER	0,7 mm	- 1	21,95€
168866	BB282	AZUL	PLUMA	M	- 1	21,95€
168869	BB285	GRIS	ROLLER	0,7 mm	- 1	21,95€
168870	BB286	GRIS	PLUMA	M	- 1	21,95€
168871	BB287	NEGRO	ROLLER	0,7 mm	- 1	21,95€
168872	BB288	NEGRO	PLUMA	M	- 1	21,95€
168867	BB283	ROSA	ROLLER	0,7 mm	- 1	21,95€
168868	BB284	ROSA	PLUMA	M	- 1	21,95€

COLECCIÓN SPACE B

Colección que se distingue por su diseño aerodinámico y minimalista. Cada detalle ha sido cuidadosamente diseñado para ofrecer una experiencia de escritura cómoda y precisa. Además, las piezas incluyen una funda de cuero que brinda protección adicional y les da un toque estético y sofisticado. Se presentan en una moderna caja de diseño, que complementa perfectamente el estilo de las piezas, convirtiéndose en la opción ideal para regalo. Tinta azul. **El estuche.**

BELIUS

B

0,8 mm

CÓD.	REF.	COLOR		
168873	BB289	AZUL	- 1	7,84€
168875	BB291	GRIS	- 1	7,84€
168876	BB291	NEGRO	- 1	7,84€
168874	BB290	ROSA	- 1	7,84€



NEW

COLECCIÓN ROCKET B

El bolígrafo Rocket B es objeto de admiración con su diseño fino y su forma inspirada en un cohete, bañado en color. Cada detalle ha sido meticulosamente diseñado para reflejar velocidad, potencia y aventura, transmitiendo una sensación de dinamismo y energía. El packaging de este bolígrafo es único y especial, se presenta en una moderna caja cilíndrica. Punta tamaño 0,8 mm. Tinta azul. **El estuche.**

BELIUS

C

0,8 mm

CÓD.	REF.	COLOR		
168877	BB293	BLANCO	- 1	7,84€
168881	BB297	CELESTE	- 1	7,84€
168880	BB296	MORADO	- 1	7,84€
168878	BB294	ROSA	- 1	7,84€
168882	BB298	ROSA-AZUL	- 1	7,84€
168879	BB295	VERDE	- 1	7,84€



NEW

COLECCIÓN MACARON BLISS

Bolígrafo con cuerpo hexagonal de color con detalles metálicos dorados. Presentado en caja de diseño con detalles dorados. El diseño estilo Ladurée de París añade una experiencia exquisita de embalaje y presentación. Tinta azul. Punta tamaño 0,8 mm. Con funda individual de simil piel. **El estuche.**



A collection of ten different pens and ballpoint pens arranged in a circle around the word 'BELIUS'. The pens include a fountain pen with a black barrel and silver accents, a fountain pen with a teal barrel and gold accents, a fountain pen with a black barrel and silver accents, a fountain pen with a white barrel and gold accents, a ballpoint pen with a silver barrel, a fountain pen with a black barrel and silver accents, a fountain pen with a pink barrel and green accents, a fountain pen with a dark green barrel and gold accents, a fountain pen with a textured black barrel and silver accents, and a fountain pen with a light brown barrel and gold accents. The word 'BELIUS' is written in a large, bold, black serif font in the center of the image, surrounded by a cloud of grey dust or powder.

BELIUS

Una nueva generación ha llegado

BELIUS

BELIUS **A**

CÓD.	REF.	COLOR	PIEZA	COLOR TINTA	PUNTA			
168885	BB301	ROSA	BOLÍGRAFO	AZUL	1 mm	-	1	10,58€
168886	BB302	ROSA	ROLLER	NEGRO	0,7 mm	-	1	10,58€
168883	BB299	VERDE	BOLÍGRAFO	AZUL	1 mm	-	1	10,58€
168884	BB300	VERDE	ROLLER	NEGRO	0,7 mm	-	1	10,58€



NEW

COLECCIÓN INK DREAMS

Colección de piezas modernas y con personalidad gracias a sus detalles metálicos plateados. Con caja de cierre magnético que incluye frase inspiradora en su interior. Tinta azul. Punta tamaño 1 mm. **El estuche.**

BELIUS

B

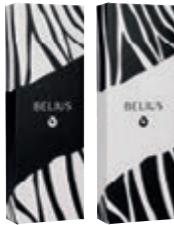

NEW

CÓD.	REF.	COLOR	PIEZA	COLOR TINTA	PUNTA			
168887	BB303	BLANCO-NEGRO	BOLÍGRAFO	AZUL	1 mm	-	1	10,58€
168888	BB304	BLANCO-NEGRO	ROLLER	NEGRO	0,7 mm	-	1	10,58€
168889	BB305	NEGRO-BLANCO	BOLÍGRAFO	AZUL	1 mm	-	1	10,58€
168890	BB306	NEGRO-BLANCO	ROLLER	NEGRO	0,7 mm	-	1	10,58€

COLECCIÓN DUALITÀ

Diseño moderno y atrevido, con cuerpo decorado con trazos estilo cebra en negro y detalles metálicos dorados. Presentado en una moderna caja de cierre magnético que juega con la inversión de colores, incorporando una solapa interior en contraste. La colección se caracteriza por su diseño elegante, contemporáneo con un estilo único. Punta tamaño 1 mm. **El estuche.**

BELIUS

C



CÓD.	REF.	COLOR			
168892	BB308	PLATA	-	1	12,46€
168891	BB307	NEGRO	-	1	12,46€



NEW

COLECCIÓN UNSTOPPABLE

Cuerpo de color presentado en una imponente caja de diseño deportivo, con cierre magnético y mensaje motivador en su interior. Pieza con acabado mate. Tinta negra. Punta tamaño 0,7 mm. **El estuche.**

BELIUS

D



CÓD.	REF.	COLOR			
168893	BB309	AMARILLO	-	1	11,77€
168897	BB313	AZUL	-	1	11,77€
168896	BB312	MORADO	-	1	11,77€
168894	BB310	NARANJA	-	1	11,77€
168895	BB311	ROSA	-	1	11,77€
168898	BB314	VERDE	-	1	11,77€

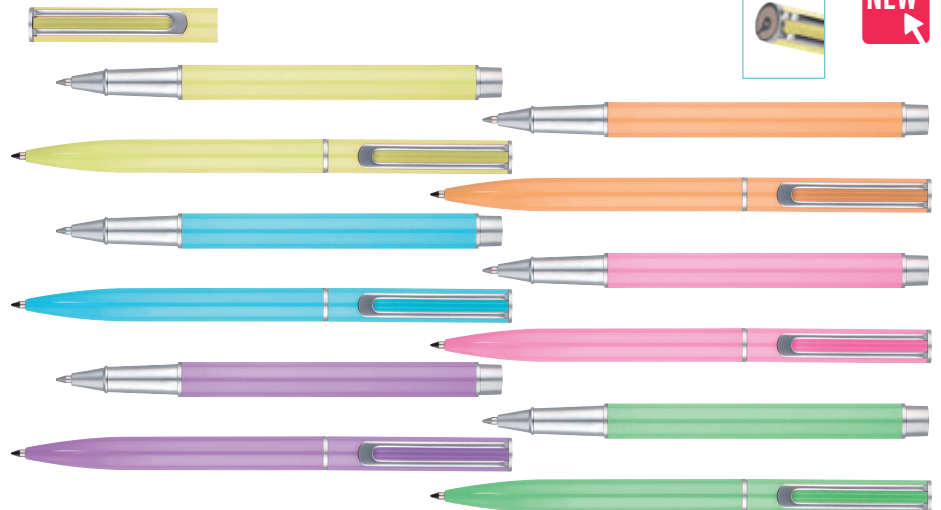

NEW

COLECCIÓN ENDLESS SUMMER

Bolígrafo y roller con diseño juvenil y desenfadado, bañados en color con detalles metálicos plateados. Presentados en una moderna caja con apertura frontal que permite ver las piezas. Tinta azul. Punta bolígrafo: 0,8 mm. Punta roller: 0,7 mm. **El estuche.**



BELIUS

BELIUS

b

A

CÓD.	COLOR	PIEZA			
10386	GRIS	PLUMA	-	1	18,72€
10387	GRIS OSCURO	PLUMA	-	1	18,72€
10389	NEGRO	PLUMA	-	1	18,72€
10388	ROJO	PLUMA	-	1	18,72€
10381	GRIS	ROLLER	-	1	18,72€
10382	GRIS OSCURO	ROLLER	-	1	18,72€
10383	ROJO	ROLLER	-	1	18,72€



COLECCIÓN NUREMBERG

Distinguido diseño elegante, cómodo y ligero. Capuchón con clip. Cuerpo lacado con adornos cromados. Tinta azul. Presentación en estuche negro con interior forrado en blanco. **El estuche.**

BELIUS

b

B

CÓD.	COLOR	PIEZA			
10363	ROSA	PLUMA	-	1	16,34€
10364	VERDE	PLUMA	-	1	18,80€
10359	ROSA	BOLÍGRAFO	-	1	17,62€



COLECCIÓN MARSELLA

Elegante diseño con cuerpo lacado brillo en colores vivos y detalles cromados. Con clip. Tinta azul. Presentación en estuche negro con interior forrado en blanco. **El estuche.**

BELIUS

b

C

CÓD.	COLOR			
165998	CELESTE	-	1	13,50€
165999	ROSA	-	1	13,50€



BOLÍGRAFO BARI

Set con 2 bolígrafos. Cuerpo metálico a todo color con clip plateado. Diseño juvenil, ideal para regalo. Tinta azul. Presentado en caja regalo. Punta 1 mm, ideal para una escritura fluida. **El set.**

BELIUS

b

D



CÓD.			
166002	-	1	19,26€

BOLÍGRAFO BRELA

Set de 3 bolígrafos, en una preciosa combinación de color pastel con oro rosa en clip, pulsador y punta. Cuerpo hexagonal con clip. Presentados en caja de regalo. **El set.**

BELIUS

E

b



CÓD.	COLOR			
162852	NEGRO Y ORO	-	1	19,66€
162851	NEGRO Y PLATA	-	1	19,66€

BOLÍGRAFO FRANKFURT

Bolígrafo negro y dorado. Elegante diseño. Tinta azul. Presentado en estuche. Ideal para una escritura fluida. **El bolígrafo.**

BELIUS

F

b

CÓD.	COLOR			
162856	AZUL	-	1	24,14€
162855	ORO	-	1	24,14€

BOLÍGRAFO MUNICH

Bolígrafo con cuerpo de acero inoxidable. Elegante diseño. Tinta azul. Presentado en estuche. Ideal para una escritura fluida. **El estuche.**

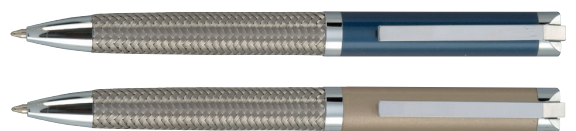

UNIDAD MÍNIMA DE VENTA



PERMITE APERTURA DE ENVASE



MEDIDAS: ANCHO X ALTO X PROFUNDIDAD

BELIUS

BELIUS **A**

CÓD.	COLOR			
162853	■ NEGRO	-	1	21,90€
162854	■ NEGRO Y ORO	-	1	38,52€



BOLÍGRAFO POSTDAM

Bolígrafo con cuerpo de fibra de carbón. Elegante diseño. Tinta de gel azul. Presentado en estuche. Ideal para una escritura fluida. **El estuche.**

BELIUS **B**

CÓD.				
166001	-	1		26,02€



0,5 mm



BOLÍGRAFO MULTIFUNCIÓN ZURICH

Bolígrafo multifunción 3 en 1. Elegante cuerpo plateado, ofrece escritura con tinta negra, portaminas de 0,5 mm y tinta roja. Contiene goma, presentado en moderno estuche ovalado metálico. **El estuche.**



BELIUS **C**

CÓD.				
166000	-	1		21,46€



BOLÍGRAFO NORWICH

Elegante juego de bolígrafo y roller. Cuerpo negro mate y detalles cromados satinados. Presentado en caja regalo. Ideal para tener un detalle. **El set.**

BELIUS **D**

CÓD.	ACABADO			
79761	SURTIDOS*	-	24	2,33€

*Cuerpo en laca: azul, negro y rojo.



Detalle de textura



BOLÍGRAFO ATOM

Bolígrafo de perfil ligero y equilibrado, con cómodo cuerpo. Retráctil. Mecanismo por pulsador. Adornos cromados. Tinta azul. Punta de 1 mm. **El bolígrafo.**

BELIUS **E**

CÓD.				
63724	-	1		42,62€



Detalle de textura



COLECCIÓN ZADAR MINI

Juego de pluma y bolígrafo. Piezas cómodas y elegantes con cuerpo símil piel en color negro y detalles cromados satinados. Pluma con cierre de capuchón y plumín medio. Bolígrafo con mecanismo helicoidal, punta de 1 mm y tinta azul. Tamaño compacto mini. Presentado en estuche transparente. **El set.**

BELIUS **F**



BELIUS **G**



BELIUS **H**



CÓD.	REF.	COLOR	PUNTA			
168899	BB315	■ AZUL	0,8 mm	-	1	1,36€
168900	BB316	■ NEGRO	0,8 mm	-	1	1,36€

RECAMBIO BOLÍGRAFO BELIUS

Recambio para bolígrafos Belius. 0,8 mm. Caja de 3 unidades. **El estuche.**

CÓD.	REF.	COLOR	PUNTA			
168901	BB317	■ AZUL	0,7 mm	-	1	2,09€
168902	BB318	■ NEGRO	0,7 mm	-	1	2,09€

RECAMBIO BOLÍGRAFO BELIUS

Recambio para roller Belius. 0,7 mm. Caja de 3 unidades. **El estuche.**

CÓD.	REF.	COLOR			
168903	BB319	■ AZUL	-	1	0,89€
168904	BB320	■ NEGRO	-	1	0,89€

TINTA ESTILOGRÁFICA BELIUS

Cartucho de tinta estilográfica Belius. Caja de 6 cartuchos. **El estuche.**



MILAN

MILAN

A



CÓD.

162826 - 1 25,58€

BOLÍGRAFO MULTIFUNCIÓN CROMADO

Bolígrafo con 4 funciones: bolígrafo azul 0,7 mm, bolígrafo rojo 0,7 mm, portaminas 0,5 mm y goma Milan. Cuerpo de color plata cromado. Aro central y clip en dorado. La mina de las tintas lleva impreso la fecha y año de fabricación. Fabricado en Japón. Presentado en caja metálica. Ideal para regalo. Medidas del bolígrafo: 130 x 115 mm. **El bolígrafo.**

PILOT

B



CÓD.	COLOR		
43085	AZUL	1 12	3,17€
43086	NEGRO	1 12	3,17€
43087	ROJO	1 12	3,17€

PLUMA DESECHABLE V-PEN SILVER

Plumín de acero. Tinta líquida. Cuerpo redondo de plástico. Visor de la tinta. Trazo de 0,4 mm. Capuchón con clip. **La pluma.**

PILOT

C



CÓD.
43082 1 12 2,78€

PLUMA DESECHABLE V-PEN BLANCO

Plumín de acero. Tinta líquida. Cuerpo redondo de plástico. Visor de la tinta. Trazo de 0,5 mm. Capuchón con clip. Color azul. **La pluma.**

RECAMBIOS BOLÍGRAFOS / ROLLER

Q-CONNECT®

D



CÓD.	REF.	COLOR		
18835	KF21739	AZUL	1 12	1,27€
17143	KF21740	NEGRO	1 12	1,27€

RECAMBIO ROTULADOR ROLLER MAGNO

Recambio para roller. Tinta permanente para la conservación de documentos. Trazo de 0,5 mm. **El recambio.**

BELIUS

E



CÓD.	COLOR		
901512	AZUL	- 1	0,50€
901513	NEGRO	- 1	0,50€

RECAMBIO PARA ROLLER BELIUS SERIE NUREMBERG

Recambio para roller Belius Nuremberg. Ideal para mantener el roller que más te gusta en todo momento. **El recambio.**

OHTO

F

CÓD.	COLOR	TRAZO		
17142	AZUL	0,5 mm	1 10	3,68€
16636	NEGRO	0,5 mm	1 10	3,68€
18145	NEGRO	0,7 mm	1 10	3,68€

RECAMBIO ROTULADOR ROLLER

Recambio metálico. Punta cerámica. **El recambio.**



Q-CONNECT®

G



CÓD.	REF.	COLOR		
17843	KF21741	AZUL	1 12	0,61€
18520	KF21742	NEGRO	1 12	0,61€

RECAMBIO PARA BOLÍGRAFOS ROSCA

Cuerpo metálico. Punta de bola. Trazo de 0,5 mm. **El recambio.**

Q-CONNECT®

H



CÓD.	REF.	COLOR		
09162	KF04244	AZUL	1 12	0,64€
18641	KF04243	NEGRO	1 12	0,64€

RECAMBIO PARA BOLÍGRAFOS

Cuerpo metálico. Punta de bola. Trazo de 0,7 mm. **El recambio.**



UNIDAD MÍNIMA DE VENTA



PERMITE APERTURA DE ENVASE



MEDIDAS: ANCHO X ALTO X PROFUNDIDAD

A

CÓD.	COLOR	1	12	6,50€
57356	AZUL	1	12	6,50€
57358	NEGRO	1	12	6,50€

RECAMBIO PARA BOLÍGRAFOS

Punta de acero inoxidable y de bola. Válido para todos los modelos de Parker. Trazo de 0,7 mm. **El recambio.**

B

CÓD.	COLOR	1	12	6,50€
57357	AZUL	1	12	6,50€
57359	NEGRO	1	12	6,50€

RECAMBIO PARA BOLÍGRAFOS

Punta de acero inoxidable y de bola. Trazo de 0,5 mm. **El recambio.**

C

CÓD.	COLOR	1	12	6,81€
14804	AZUL	1	12	6,81€
06754	NEGRO	1	12	6,81€

RECAMBIO PARA BOLÍGRAFOS

Estándar máxima. Punta media. Cuerpo metálico. Punta de acero inoxidable. Trazo de 0,7 mm. **El recambio.**

D

CÓD.	COLOR	1	12	6,50€
34940	AZUL	-	1	6,50€
34939	NEGRO	-	1	6,50€

RECAMBIO PARA BOLÍGRAFOS GEL

Tinta gel. Punta de bola. Trazo de 0,7 mm. **El recambio.**

E

CÓD.	COLOR	TRAZO	1	12	6,50€
16854	AZUL	0,5 mm	1	12	6,50€
16855	NEGRO	0,5 mm	1	12	6,50€
06933	AZUL	0,8 mm	1	12	6,50€
09662	NEGRO	0,8 mm	1	12	6,50€

RECAMBIO ROTULADORES ROLLER

Recambio con cuerpo metálico y escritura suave. **El recambio.**

F

CÓD.	COLOR	1	12	0,59€
25864	AZUL	1	12	0,59€
25865	NEGRO	1	12	0,59€
25866	ROJO	1	12	0,59€

RECAMBIO PARA BOLÍGRAFOS SUPER GRIP / DR. GRIP

Tinta base de aceite. Trazo de 0,4 mm. **El recambio.**

G

CÓD.	REF.	COLOR	1	1,28€
68797	BO22	CELESTE	-	1,28€
68792	BO17	ROJO	-	1,28€
68795	BO20	ROSA	-	1,28€
68794	BO19	VERDE	-	1,28€
68796	BO21	VIOLETA	-	1,28€

RECAMBIO PARA BOLÍGRAFOS GUMMY TOUCH

Recambio para bolígrafo de tinta con base de aceite. Punta media. Trazo de 1 mm. **La bolsa de 10 recambios.**

BORRABLE

H

CÓD.	REF.	COLOR	1	3,67€
155268	KF11058	AZUL	-	1,3,67€
155269	KF11057	NEGRO	-	1,3,67€
155270	KF11059	ROJO	-	1,3,67€
155271	KF11060	VERDE	-	1,3,67€

RECAMBIO PARA BOLÍGRAFO BORRABLE

Recambio para bolígrafos Q-Connect borrable códigos 153565, 153564, 153566 y 153567. Punta de bola de 1 mm. Trazo de 0,7 mm. **La caja de 3 recambios.**

BORRABLE
I

CÓD.	COLOR	1	5,09€
54973	AZUL	-	1,5,09€
54974	NEGRO	-	1,5,09€
54975	ROJO	-	1,5,09€
155928	VERDE	-	1,5,09€

RECAMBIO BOLÍGRAFO FRIXION

Recambio para bolígrafos Pilot Frixion Ball Clicker. Tres colores disponibles: azul, negro y rojo. Punta de 0,7 mm. Trazo de 0,4 mm. **El estuche de 3 recambios.**

J

CÓD.	COLOR	1	12	1,29€
32190	AZUL	1	12	1,29€
28592	NEGRO	1	12	1,29€
52085	ROJO	1	12	1,29€

RECAMBIO PARA BOLÍGRAFOS G-2

Tinta gel. Trazo de 0,7 mm. **El recambio.**



RECAMBIOS BOLÍGRAFOS / ROLLER

Q-CONNECT®

A



CÓD.	REF.	COLOR			
300027	KF11048	AZUL	-	10	0,18€
300028	KF15394	NEGRO	-	10	0,18€

0,7 mm

RECAMBIO PARA BOLÍGRAFO PEANA 35088

Cuerpo de plástico transparente. Punta metálica. Trazo de 0,7 mm. **El recambio.**

BIC®

B



CÓD.			
77653	1	50	0,90€

0,32 mm

RECAMBIO PARA BOLÍGRAFOS PEANA

Recambio para bolígrafo BIC peana Pen Desk (cód. 71778). Con bola de carburo de tungsteno de larga duración que permite una escritura más fácil, limpia y uniforme. Color azul. Trazo de 0,32 mm. **El recambio.**

TINTAS

Artline®

C



20 ml

CÓD.	COLOR			
42858	AZUL	-	1	4,53€
42857	NEGRO	-	1	4,53€
42859	ROJO	-	1	4,53€

TINTA ROTULADOR 500-A

Tinta con base de alcohol libre de xileno. Sirve para rellenar todo tipo de marcadores de pizarra blanca. **El frasco de 20 ml.**

Artline®

D



20 ml

CÓD.	COLOR			
06771	AZUL	-	1	3,10€
06768	NEGRO	-	1	3,10€
06766	ROJO	-	1	3,10€

TINTA ROTULADOR ESK-20

Frasco de tinta permanente para marcadores rellenables Artline. Sin xileno. **El frasco de 20 ml.**

edding®

E



30 ml

CÓD.	COLOR			
08042	AZUL	-	1	6,20€
08043	NEGRO	-	1	6,20€

TINTA ROTULADOR T-25

Tinta permanente casi sin olor, en bote con cánula. Para los marcadores rellenables Edding. Se puede aplicar directamente sobre tampones, plantillas, etc. **El frasco de 30 ml.**

edding®

F



100 ml

CÓD.	COLOR			
22740	AZUL	-	1	12,41€
22738	NEGRO	-	1	12,41€
22739	ROJO	-	1	12,41€

TINTA ROTULADOR T-100

Tinta permanente casi inodora. Sirve para rellenar todo tipo de marcadores Edding recargables. **El frasco de 100 ml.**

edding®

G



1 LITRO

CÓD.			
67750	-	1	118,04€

TINTA ROTULADOR T-1000

Tinta permanente casi sin olor en frasco con cánula para marcadores rellenables edding® (nº1, 400, 500, 550, 800, 850, 3000 y 3300). También se puede aplicar directamente con plumines, tampones, plantillas, etc. Color negro. **La botella de 1 litro.**



PARKER

H



57 ml

CÓD.	COLOR			
16500	AZUL PERMANENTE	-	1	8,47€
16498	AZUL REAL	-	1	8,47€
08030	NEGRO	-	1	8,47€

TINTA ESTILOGRÁFICA

Tinta para estilógrafo. **El frasco de 57 ml.**



PARKER

I



CÓD.	COLOR			
16497	AZUL PERMANENTE	-	1	4,14€
38018	AZUL REAL	-	1	4,14€
08031	NEGRO	-	1	4,14€

TINTA ESTILOGRÁFICA

De inserción ligera con una leve presión. **La caja de 5 cartuchos.**

WATERMAN®

PARIS

J



CÓD.	COLOR			
23121	AZUL FLORIDA	-	1	4,59€
23122	NEGRO	-	1	4,59€

TINTA ESTILOGRÁFICA

De inserción ligera con una leve presión. **La caja de 8 cartuchos estándar largos.**



UNIDAD MÍNIMA DE VENTA



PERMITE APERTURA DE ENVASE



MEDIDAS: ANCHO X ALTO X PROFUNDIDAD

CORRECTORES

Q-CONNECT®

**DURACIÓN
18 MESES**

**CALIDAD
PRECIO**

A



**20
ml**

CÓD. REF.
52155 KF10507 1 10 0,85€

CORRECTOR FRASCO

Corrector de alta calidad y opacidad. Secado rápido. Permite escribir sobre él. Con aplicador de pincel. Contenido: 20 ml. **El frasco.**

Q-CONNECT®

**DURACIÓN
18 MESES**

B



**20
ml**

CÓD. REF.
156237 KF11315 1 10 1,28€

CORRECTOR FRASCO

Corrector de alta calidad y opacidad. Secado rápido. Permite escribir sobre él. Con aplicador de espuma en forma de cuña para una aplicación precisa. Contenido: 20 ml. **El frasco.**

Tipp-Ex

TOP

C



**20
ml**

CÓD. REF.
02485 1 10 2,01€

CORRECTOR FRASCO

Tipp-ex con aplicador de espuma en forma de cuña para una corrección precisa. Gran capacidad cubriente, secado rápido. Contenido: 20 ml. **El frasco.**

¿CÓMO ELEGIR EL ROLLER CORRECTOR ADECUADO?

Roller Corrector FRONTAL

- El formato preferido entre los consumidores que permite una precisa corrección.
- Ideal tanto para diestros como para zurdos.

Roller Corrector LATERAL

- Correctores con diseño ergonómico que permiten una cómoda aplicación lateral.
- Ideal para diestros.

Roller Corrector MINI

- Correctores de tamaño mini que permiten llevarlos en cualquier sitio.
- Ideal tanto para diestros como para zurdos.

Roller Corrector MICRO

- El corrector más práctico gracias a su reducido tamaño.
- Ideal tanto para diestros como para zurdos.



Q-CONNECT®

D

ANCHO x LARGO
5 mm x 8 m



CÓD. REF.
21776 KF01593 1 12 1,72€

CINTA CORRECTORA

Permite corregir en una sola aplicación. Se puede corregir sobre cualquier tipo de papel, no requiere secado, ni deja sombra en las fotocopias. Permite la escritura inmediata con bolígrafo, roller, pluma, etc. Ancho de la cinta: 5 mm. Largo: 8 m. Presentación en bolsa individual de celofán. **La cinta.**

Q-CONNECT®

E

ANCHO x LARGO
4,2 mm x 10 m



CÓD. REF.
46794 KF14451 - 1 2,48€

CINTA CORRECTORA

Cinta correctora Premium, muy fácil de usar, ergonómica. Una vez aplicado el producto puede escribirse al instante. Con tornillo para el retroceso de cinta. Empuñadura de caucho antideslizante. Ancho de la cinta: 4,2 mm. Largo: 10 m. Presentación en blister. **La cinta.**

Q-CONNECT®

F

ANCHO x LARGO
4,2 mm x 5 m



CÓD. REF.
31252 KF02131 - 1 1,70€

MINICINTA CORRECTORA

Se aplica siguiendo el sentido de la escritura, en una sola aplicación. No requiere secado. No deja sombra en las fotocopias. Permite la escritura inmediata con bolígrafo, roller, pluma, etc. Ancho de la cinta: 4,2 mm. Largo: 5 m. Presentación en blister. **La cinta.**



CORRECTORES

Q-CONNECT® **A**



ANCHO x LARGO
4,2 mm x 5 m



CÓD. REF.
37736 KF27028 - 1 54,71€

MINICINTA CORRECTORA

Se aplica siguiendo el sentido de la escritura, en una sola aplicación. No requiere secado. No deja sombra en las fotocopias. Permite la escritura inmediata con bolígrafo, roller, pluma, etc. Colores surtidos. Ancho de la cinta: 4,2 mm. Largo: 5 m. **La caja de 28 minicintas.**

Q-CONNECT®

B



ANCHO x LARGO
5 mm x 6 m

CÓD. REF.
68113 KF14448 1 12 4,28€

MINICINTA CORRECTORA

Se aplica siguiendo el sentido de la escritura, en una sola aplicación. No requiere secado. No deja sombra en las fotocopias. Permite la escritura inmediata con bolígrafo, roller, pluma, etc. En color azul o naranja. Ancho de la cinta: 5 mm. Largo: 6 m. **El blíster de 2 minicintas.**



C



CÓD. MEDIDAS
68112 4,2 mm x 10 m 1 24 3,54€
150110 6 mm x 10 m 1 8 6,78€

CINTA CORRECTORA

Corrector roller para una corrección instantánea con resultados perfectos. Suave y limpia aplicación gracias a su nueva punta flexible que se adapta al ángulo de aplicación. Corrección en dos sentidos: deslizar para una frase, presionar para una letra. Carcasa con 50% de plástico reciclado. Plástico 100% reciclable. Con capuchón protector. **La cinta.**



D



ANCHO x LARGO
4,2 mm x 10 m



CÓD.
150111 1 10 5,27€

CINTA CORRECTORA

Corrector roller con una carcasa de plástico 100% reciclada. De aplicación lateral, ergonómico y con punta flexible. Suave aplicación y una limpia corrección. Dos sentidos de corrección: deslizar para una frase, presionar para una letra. Capuchón protector. Cinta de alta calidad que permite la reescritura inmediata, incluso con tinta líquida o gel. Ancho de la cinta: 4,2 mm. Largo: 10 m. **La cinta.**



E

ANCHO x LARGO
5 mm x 6 m



CÓD.
79042 1 15 3,03€

CINTA CORRECTORA

Corrector de tamaño micro con cinta de alta calidad que permite la reescritura inmediata, incluso tinta líquida o gel. Tapa protectora que protege la cinta. Cómodo y práctico. Colores surtidos. Ancho de la cinta: 5 mm. Largo: 6 m. **La cinta.**



F

ANCHO x LARGO
4,2 mm x 7 m



CÓD.
79041 1 10 2,97€

MINICINTA CORRECTORA

Corrector de tamaño mini con cinta de alta calidad que permite la reescritura inmediata, incluso tinta líquida o gel. Punta flexible para una mejor aplicación. Cómodo y práctico. Ancho de la cinta: 4,2 mm. Largo: 7 m. **La cinta.**



UNIDAD MÍNIMA DE VENTA



PERMITE APERTURA DE ENVASE



MEDIDAS: ANCHO X ALTO X PROFUNDIDAD

CORRECTORES

Tipp-Ex

A

ANCHO x LARGO
4,2 mm x 12 m



cód.

49331 - 1 2,67€

CINTA CORRECTORA

Cinta correctora en seco. Cuerpo translúcido azul, diseño divertido. Reescritura rápida y cómoda. Ideal para todo tipo de papel. Invisible al fotocopiar. Muy fácil de aplicar. Corrección lateral. Ancho de la cinta: 4,2 mm. Largo: 12 m. **La cinta.**

Tipp-Ex

B

ANCHO x LARGO
4,2 mm x 10 m



cód.

52739 1 10 2,76€

CINTA CORRECTORA

Cinta correctora en seco, con grip para una mejor sujeción. Gran control y aplicación precisa. Ancho de la cinta: 4,2 mm. Largo: 10 m. **La cinta.**

Tipp-Ex

C

ANCHO x LARGO
5 mm x 8 m



cód.

44329 - 1 2,76€

MINICINTA CORRECTORA

Cabezal rotativo patentado para proteger la punta. Supercompacto, no ocupa espacio. Diseño moderno con nuevos colores divertidos. Ancho de la cinta: 5 mm. Largo: 8 m. **La cinta.**

Tipp-Ex

D

ANCHO x LARGO
4,2 mm x 10 m



cód.

18636 - 1 3,38€

MINICINTA CORRECTORA

Cinta correctora de diseño confortable para corregir instantáneamente. Tapa protectora. Ideal para la oficina. Divertido diseño con forma de ratón. Cuerpo transparente. Ancho de la cinta: 4,2 mm. Largo: 10 m. **La cinta.**

Tipp-Ex

E

ANCHO x LARGO
5 mm x 6 m



cód.

24466 1 10 2,41€

MINICINTA CORRECTORA

Divertido diseño con cuerpo transparente. Práctico tamaño mini. Corrección limpia y precisa. Ancho de la cinta: 5 mm. Largo: 6 m. **La cinta.**

Tombow

F

ANCHO x LARGO
4,2 mm x 10 m



cód.

63012 1 20 2,21€

MINICINTA CORRECTORA

Corrector ligero y compacto, con enorme poder cubriente. Aplicación frontal. Corrige como si escribiera. Con un cómodo y sencillo sistema para controlar el suministro de la cinta. Se puede escribir inmediatamente tras su aplicación. Sin ruido, ideal para su uso en las aulas y bibliotecas. Con tapa para proteger la cinta. Ancho de la cinta: 4,2 mm. Largo: 10 m. **La cinta.**

Tombow

G

ANCHO x LARGO
4,2 mm x 10 m



cód.

73914 - 1 3,05€

58627* - 1 3,05€

* Presentación en blíster.

CINTA CORRECTORA

Corrector ligero y compacto, con enorme poder cubriente. Aplicación frontal. Corrige como si escribiera. Con un cómodo y sencillo sistema para controlar el suministro de la cinta. Se puede escribir inmediatamente tras su aplicación. Sin ruido, ideal para su uso en las aulas y bibliotecas. Con tapa para proteger la cinta. Ancho de la cinta: 4,2 mm. Largo: 10 m. **La cinta.**

tesa

H

ANCHO x LARGO
5 mm x 6 m



cód.

73889 1 16 2,96€

MINICINTA CORRECTORA

Cinta correctora con carcasa fabricada con plástico 100% reciclado. Diseño ergonómico para un uso más cómodo. Tamaño mini, ideal para llevar a cualquier sitio. Con práctico tapón para proteger al aplicador del deterioro. Colores surtidos. Cinta de soporte muy resistente. Ancho de la cinta: 5 mm. Largo: 6 m. **La cinta.**





49331
Cinta Correctora Tipp-Ex® Easy Correct, longitud 12 m



52739
Cinta Correctora Tipp-Ex® Soft Grip, longitud 10 m



18636
Cinta Correctora Tipp-Ex® Pocket Mouse, longitud 10 m



24466
Cinta Correctora Tipp-Ex® Mini Pocket Mouse®, longitud 6 m



44329
Cinta Correctora Tipp-Ex® Micro Tape Twist, longitud 8 m



36239
Mini Corrector Lápiz Tipp-Ex® Mini Shake'n Squeeze, contenido 4 ml



2485
Frasco Corrector Tipp-Ex® Easy Correct, 20 ml



26992
Corrector Lápiz Tipp-Ex® Mini Shake'n Squeeze, contenido 8 ml



Tipp-Ex

8%

5%

72%

30%

¡Los errores ocuren!

CORRECTORES

Paper Mate

A



ANCHO x LARGO
5 mm x 8,5 m



CÓD. REF.
72049 1 12 3,59€

CINTA CORRECTORA

Corrector cinta Dryline con un diseño cómodo, moderno y compacto. Película opaca que permite escribir al instante. Con tornillo para el retroceso de cinta. Colores surtidos. Ancho de la cinta: 5 mm. Largo: 8,5 m. **La cinta.**

liderpape

B



7 ml

CÓD. REF.
37233 RR02 1 24 1,70€

CORRECTOR LÁPIZ ROLLER

Gran precisión, corrección fluida y constante. Puede escribir como un lápiz, con forma de bolígrafo. Presionando el cuerpo se controla el flujo. Punta metálica de 1,6 mm. Presentación en blíster. Colores surtidos. Contenido: 7 ml. **El blíster.**

CALIDAD PRECIO



Tipp-Ex

C

4 ml



CÓD. REF.
36239 - 1 2,11€

MINICORRECTOR LÁPIZ ROLLER

Lápiz corrector de tamaño mini, con punta fina de metal. Dosificación regulable por presión de la válvula. Corrección precisa e instantánea. Contenido: 4 ml. **El lápiz corrector.**

Paper Mate

D

7 ml



CÓD. REF.
31234 1 12 2,76€

CORRECTOR LÁPIZ ROLLER

Correcciones claras y precisas. Secado rápido. Excelente cobertura. Corrige cualquier error. Contenido: 7 ml. **El lápiz corrector.**

Q-CONNECT®

E

8 ml



CÓD. REF.
43345 KF00271 1 10 1,43€

CORRECTOR LÁPIZ ROLLER

Corrector lápiz roller de punta metálica. Se desliza suavemente. No se seca. Control del flujo de líquido presionando en el grip. Contenido: 8 ml. **El lápiz corrector.**



Tipp-Ex

F

8 ml



CÓD. REF.
26992 1 10 2,64€

CORRECTOR LÁPIZ ROLLER

Gran precisión, corrección fluida y constante. Puede escribir como un lápiz, con forma de bolígrafo. Presionando el cuerpo se controla el flujo. Punta fina, metálica y suave para una corrección precisa. Contenido: 8 ml. **El lápiz corrector.**

TOP





ADHESIVOS Y CORTE



PEGAMENTOS COLA

liderpape

A

Con aplicador,
que facilita su uso
sin mancharse.



CÓD.	REF.	CONTENIDO			
36473	PG04	56 ml	-	1	1,36€
36474	PG02	150 ml	-	1	3,38€
36475	PG03	250 ml	-	1	4,75€
11449	PG13	500 ml	-	1	6,19€
36476	PG01	1000 ml	-	1	9,41€



SIN
DISOLVENTE

SECADO
INCOLORO

LAVABLE

CALIDAD
PRECIO

PEGAMENTO COLA BLANCA

Ideal para manualidades, bricolaje, hogar y oficina. Pega madera, papel, cartón, corcho y otros materiales. De adhesivo rápido. Lavable. No irrita al contacto con la piel. Con aplicador, lo que facilita su uso sin mancharse. Secado incoloro. Especial para manualidades. Sin disolventes. **El bote.**

Imedio

B

125
g



CÓD.
168059 - 1 3,22€

PEGAMENTO COLA BLANCA

Cola blanca para manualidades sin disolventes. Adecuada para todos los materiales de manualidades comunes y transparente cuando está seco. Práctico envase para un pegado fácil y limpio. Contiene una espátula incorporada para una aplicación uniforme del adhesivo. **El bote.**



NEW

Pritt

100
g



C

CÓD.
47539 1 12 2,43€

PEGAMENTO COLA BLANCA

Cola blanca que garantiza unos resultados limpios. Imprescindible para todas las manualidades, se vuelve transparente al secarse. Apta para todo tipo de manualidades y puede aplicarse sobre diversos materiales, como papel, cartón, tela, fotos, poliestireno, corcho, cristal, madera, cuero, metal, plástico, espuma y algodón. **El bote.**



TOP

liderpape

30
ml



D

Var. COLA
SILICONA
ESCOLAR
pág. 691

CÓD. REF.
06172 PG08 1 36 2,15€

PEGAMENTO COLA TRANSPARENTE

Cola transparente y lavable que no gotea y no mancha. Con esponja dispensadora. Para papel y tela. Apta para uso escolar, doméstico y de oficina. No tóxica. **El bote.**

SIN
DISOLVENTE



Tombow

E

50
ml



CÓD.
150145 - 1 3,78€

PEGAMENTO COLA TRANSPARENTE

Pegamento cola líquido con 2 puntas, una para áreas pequeñas y otra para áreas grandes. Transparente, lavable y permanente. Aplicación lisa y uniforme. Muy útil para manualidades, scrapbooking y tarjetería. Libre de ácidos. **El bote.**



Pritt

F

100
g



CÓD.
48205 1 5 4,42€

PEGAMENTO COLA TRANSPARENTE

Cola para manualidades con un innovador envase que viene con un aplicador 2 en 1: aplicaciones anchas o precisas, ideal para hacer manualidades y uso infantil. Puede pegar diferentes materiales de forma rápida y precisa. El pegamento líquido se aplica y se seca de forma transparente. Es un adhesivo seguro para niños, por lo que también puede lavarse a baja temperatura si se manchan. **El bote.**



TOP





Toda una vida juntos

Descubre tu lado más ECO



www.imedia.es

ADHESIVOS Y CORTE

PEGAMENTOS UNIVERSALES



A

INCOLORO

SECADO RÁPIDO

CÓD.	REF.	CONTENIDO			
06171	PG07	35 ml	-	1	2,10€
163654	PG15	125 ml	-	1	3,37€



PEGAMENTO UNIVERSAL

Pegamento transparente para uso universal. Pegado limpio y fácil de usar. Secado rápido. Tubo ergonómico. Ideal para manualidades, bricolaje y artesanía. Pega cartón, porcelana, cerámica, madera, vidrio, metales, etc. Apto para uso escolar, doméstico y de oficina. **El tubo.**



B

NEW

35 ml

CÓD.			
168061	-	12	3,11€

PEGAMENTO UNIVERSAL

Pegamento universal sin disolventes presentado en un bote de plástico blando y práctico fabricado con un 88 % de materia prima de origen vegetal. Conserva los recursos fósiles, reduce las emisiones de CO² y es reciclable. El aplicador giratorio único de 3 posiciones permite pegar de forma precisa puntos, líneas y superficies. La fórmula de pegamento tiene un 98 % de materiales de origen natural y está dermatológicamente probada. Se lava con jabón y puede recargarse. **El tubo.**



C

35 ml

CÓD.			
36467	1	24	2,65€

PEGAMENTO UNIVERSAL

Pegamento transparente de uso universal. Secado rápido, transparente, fuerte, duradero, limpio y resistente a la humedad. Ideal para su utilización en el hogar, en tareas de bricolaje, manualidades y artesanía. Usos: porcelana, cerámica, madera, cartón, papel, etc. **El tubo.**

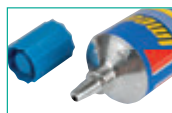

TOP



D

NEW

35 ml

CÓD.			
165187	-	24	3,09€

PEGAMENTO UNIVERSAL

Especialmente indicado para reparaciones del hogar. Resistente al agua, transparente y de rápido secado. Con un acabado limpio y que no arruga el papel, permite corregir durante un breve espacio de tiempo. Indicado para pegar porcelana, cerámica, madera, vidrio, metal, cuero, corcho y la mayoría de los materiales sintéticos. Apto para uso escolar. **El tubo.**



E

TOP



4 g

CÓD.			
62781	-	1	11,37€

PEGAMENTO UNIVERSAL CREATIVE PEN

Adhesivo universal instantáneo ideal para realizar manualidades y proyectos creativos. Presenta máxima fuerza de unión en pocos segundos. Con un formato preciso, limpio y fácil de dosificar. Adecuado para pegar metal, porcelana, plástico, caucho, cuero y madera. **El tubo.**



F

INCOLORO

20 ml

CÓD.			
28026	1	24	2,37€

PEGAMENTO UNIVERSAL TRANSPARENTE GOMA EVA

Especial para trabajos manuales. Pegamento universal transparente para uniones resistentes entre materiales ligeros. Limpio y fácil de usar. Usos: papel, cartón, tejidos, materiales ligeros, como goma Eva. Indicado para trabajos delicados, acabados cuidadosos, de bricolaje en la oficina y el hogar. **El tubo.**



G

30 ml

CÓD.			
74017	-	1	3,22€

PEGAMENTO UNIVERSAL EN GEL

Pegamento universal en gel para usos múltiples. De aplicación rápida, puede utilizarse sobre diferentes superficies: papel, cartón, madera, tela, plástico, cuero y metal. Rápido, pega en pocos minutos sobre superficies limpias y secas. Limpio, su consistencia en gel proporciona un inmejorable control del dispensado, además de que no se hacen hilos. Ideal para trabajos de precisión. Tubo de metal. **El tubo.**



PEGAMENTOS DE CONTACTO



H



CÓD.	CONTENIDO			
28025	20 ml	1	24	2,48€
28027	40 ml	1	24	3,77€
28024	75 ml	1	24	4,55€



PEGAMENTO DE CONTACTO

Cola de contacto para uniones resistentes, flexibles y duraderas. Indicada para trabajos de bricolaje y reparación. Es de fácil aplicación y garantiza siempre unos resultados auténticamente profesionales. Encolado flexible. Usos: pega madera, moqueta, caucho, tejidos, lozas, etc. **El tubo.**



INCOLORO

I



CÓD.	CONTENIDO			
31741	20 ml	-	1	2,52€
79294	40 ml	1	24	4,29€
31742	75 ml	1	24	6,33€



PEGAMENTO DE CONTACTO INCOLORO

Indicado por su transparencia, para unos acabados más limpios en todos los trabajos de bricolaje y reparación. No amarillea con el paso del tiempo. Adhesivo incoloro y de secado rápido. Encolado flexible. Pega madera, moqueta, caucho, etc. **El tubo.**



Súmate al movimiento de reparar

LOCTITE
50 años
contigo

Sí dar una segunda vida



Reparado
con



Sí a

LOCTITE

**SUPER
GLUE 3**

PEGAMENTOS INSTANTÁNEOS

Q-CONNECT®

A



3 g

cód. REF. 155144 KF11242 - 1 1,21€

PEGAMENTO INSTANTÁNEO EXTRA FUERTE

Pegamento instantáneo extrafuerte en pocos segundos. Pega todo tipo de materiales. Indicado para trabajos de bricolaje y reparación. Fácil aplicación y garantiza buenos resultados. Tapón antiobstrucción para mantener el producto en buen estado. Resistente a las temperaturas altas. Contenido: 3 g. **El blíster.**

CALIDAD PRECIO



3 g

NEW

B

cód. 168063 - 1 2,96€

PEGAMENTO INSTANTÁNEO EXTRA FUERTE

Adhesivo instantáneo superrápido y extrafuerte. Llega a las esquinas y juntas más pequeñas. Ideal para pegar pequeñas superficies. Pega casi todos los materiales sólidos y flexibles, como muchos plásticos (como PBC rígido, ABC, PS, plexiglás, policarbonato (makrolon) y resinas fenólicas (baquelita), porcelana, cerámica, cuero, metal, madera, corcho, fieltro, tela (comprobar primero) y caucho. Parcialmente adecuado para el vidrio. **El blíster.**



LOCTITE C

3 g

cód. 28032 - 1 4,79€

PEGAMENTO INSTANTÁNEO ORIGINAL

Adhesivo transparente que se seca en pocos segundos y se aplica de forma cómoda y rápida en superficies secas y limpias. Gracias a su práctico tapón antiobstrucción, el producto siempre estará listo para su uso. Fórmula de triple resistencia que lo hace resistente al agua y al lavavajillas, a los golpes y a las temperaturas extremas (desde -50 °C hasta 120 °C). No apto para: cuero, vidrio, porexpan, fibras sintéticas. No se puede utilizar en productos que entren en contacto con alimentos o para reparaciones eléctricas. **El tubo.**



TOP



LOCTITE

D

3x
1 g

cód. 47540 - 1 7,48€

PEGAMENTO INSTANTÁNEO MONODOSIS

Adhesivo transparente e instantáneo que garantiza un pegado fuerte en múltiples materiales. Gracias a su práctico tapón antiobstrucción, el producto siempre estará listo para su uso. Fórmula de triple resistencia que lo hace resistente al agua y al lavavajillas, a los golpes y a las temperaturas extremas (desde -50 °C hasta 120 °C). El adhesivo viene con un formato monodosis para que el producto esté siempre fresco. No apto para cuero, vidrio, porexpan o fibras sintéticas. No se puede utilizar en productos que entren en contacto con alimentos o para reparaciones eléctricas. **El blíster de 3 unidades de 1 g cada unidad.**



MINI TRÍO TOP



LOCTITE E

3 g

cód. 42530 - 1 12 8,85€

PEGAMENTO INSTANTÁNEO PURE GEL

Adhesivo instantáneo e inodoro que permite uniones precisas, resistentes y transparentes sin que gotee gracias a su fórmula gel. Ideal para superficies porosas o verticales. Es un adhesivo multimaterial ideal para todo tipo de materiales como madera, plástico o porcelana. Además no pega los dedos inmediatamente y permite reajustar durante 20 segundos. **El tubo.**



TOP

FLEXIBLE



LOCTITE F

5 g

cód. 28005 - 1 12 8,90€

PEGAMENTO INSTANTÁNEO PRECISIÓN

Adhesivo líquido con boquilla extralarga que permite llegar a los lugares de difícil acceso y conseguir unos resultados precisos gracias a la regulación gota a gota. Es transparente y se seca en pocos segundos, por lo que permite conseguir uniones transparentes e instantáneas. Su fórmula extrafuerte es resistente al lavavajillas, a los golpes y a las temperaturas extremas (desde -50 °C hasta 120 °C). Pega con una fuerza de unión máxima materiales como metal, porcelana, caucho, madera o mármol. No apto para: PE, PP, teflón, cuero, vidrio o fibras sintéticas. No se puede utilizar en productos que entren en contacto con alimentos. Se recomienda hacer una prueba en un lugar no visible. No apto para reparaciones eléctricas. **El bote.**



TOP



LOCTITE

G

5 g

cód. 25870 - 1 9,44€

PEGAMENTO INSTANTÁNEO PINCEL

Adhesivo instantáneo líquido que gracias a su revolucionario pincel y a su fórmula antigoteo, es muy fácil de aplicar. Ofrece uniones extrafuertes e instantáneas y es resistente al agua y al lavavajillas, a los golpes y a las temperaturas extremas (de -50 °C a 120 °C). Además, al ser multimaterial, sirve para pegar con una fuerza de unión máxima todo tipo de materiales: metal, porcelana, caucho, madera. No apto para: PE, PP, teflón, cuero, fibras sintéticas y vidrio. No se puede utilizar en productos que entren en contacto con alimentos. **El bote.**



TOP



BIC® H



3 g

cód. 73834 - 1 2,68€

PEGAMENTO INSTANTÁNEO FIX STRONG

Pegamento instantáneo de 3 g. Excelente resultado en plástico, madera y porcelana. Adhesivo extrafuerte para uniones rápidas y duraderas. **El tubo.**



PEGAMENTOS ROLLER



A



CÓD.
157913 - 8 7,31€

PEGAMENTO ROLLER

Cinta tipo dispensador. No permanente. Longitud de la cinta: 10 m x 8,4 mm. Peso: 4 g. **El roller.**

Q-CONNECT®

B



CÓD. REF.
34206 KF10943 - 1 5,30€

PEGAMENTO ROLLER REMOVIBLE

Pegamento en cinta, limpio, rápido y preciso. Pega papel, cartón, fotografía, etc. No deja residuos. Medidas: 6,5 mm (ancho) x 10 m (largo). **El roller.**

Q-CONNECT®

C



CÓD. REF.
150285 KF10946 - 1 3,70€

PEGAMENTO ROLLER PERMANENTE

Pegamento de fácil manejo rápido y limpio. Ofrece una adhesión permanente y unos resultados excelentes. Pega papel, cartón, fotografías, etc. No deja residuos. Medidas: 6,5 mm (ancho) x 8,5 m (largo). **El roller.**



D



CÓD.
150099 - 1 3,39€

PEGAMENTO ROLLER PERMANENTE

Pegamento roller ergonómico para pegar papel, cartón, fotografías, etc. Fabricado con plástico 100% reciclable. Pega de forma limpia, rápida y precisa. Fuerza adhesiva extremadamente alta. Sin disolventes. Desechable. Medidas: 8,4 mm (ancho) x 8,5 m (largo). **El roller.**



E



CÓD.
150109 1 8 6,84€

PEGAMENTO ROLLER PERMANENTE

Adhesivo en cinta con una estructura de panal de abeja ideal para conseguir una adhesión superior y permite realizar una aplicación precisa sin grumos ni hilos. Fácil de usar tanto los niños como los adultos para cualquier tipo de proyecto creativo, ya sea en casa, en la oficina o en el colegio. Su carcasa está fabricada con un mínimo de un 50% de plástico reciclado posconsumo y es 100% reciclable. Medidas: 8,4 mm (ancho) x 10 m (largo). **El roller.**



PEGAMENTOS EN BARRA



F

SECADO RÁPIDO

SIN DISOLVENTES



CÓD. REF. CONTENIDO
28009 PE01 10 g 1 24 0,91€
28010 PE02 20 g 1 24 1,10€
28011 PE03 40 g 1 12 1,91€

PEGAMENTO EN BARRA

Lápiz adhesivo de alta calidad. Máximo deslizamiento sobre el papel. Secado instantáneo, no humedece el papel. No deja grumos ni filamentos. Para papel, cartón, fotos, telas, etc. Apto para uso escolar y en oficinas. Sin disolventes. **La barra.**

Q-CONNECT®

G



SIN DISOLVENTES



CÓD. REF. CONTENIDO
36210 KF10504 10 g 1 25 0,68€
36211 KF10505 20 g - 1 0,78€
36212 KF10506 40 g - 1 1,35€

PEGAMENTO EN BARRA

Lápiz adhesivo de alta calidad. Máximo deslizamiento sobre el papel. Secado instantáneo, no humedece el papel. No deja grumos ni filamentos. Fórmula con un 90 % de ingredientes de origen natural. Para papel, cartón, fotos, telas, etc. Adhesivo 90% natural. Cuerpo y capuchón con un 89% reciclado. 100% reciclable. **La barra.**



UNIDAD MÍNIMA DE VENTA



PERMITE APERTURA DE ENVASE



MEDIDAS: ANCHO X ALTO X PROFUNDIDAD

ADHESIVOS Y CORTE

PEGAMENTOS EN BARRA

liderpape

SECADO RÁPIDO

SIN DISOLVENTES

A

15 g



CÓD. REF.
 10742 PE07 - 24 1,01€

PEGAMENTO EN BARRA NEÓN

Lápiz adhesivo de alta calidad. Máximo deslizamiento sobre el papel. Secado rápido, no humedece el papel. No deja grumos ni filamentos. Para papel, cartón, fotos, telas, etc. Apto para uso escolar y en oficinas. Sin disolventes. Cuando se desliza la barra por el papel deja la marca de color para ver más fácilmente donde se ha puesto el pegamento. Colores neón: celeste, amarillo, rosa, verde. Contenido 15 g. **La barra.**

Pritt

B

SIN DISOLVENTES

TOP

ECO



Ingredientes renovables 90%

Fabricado en EU



CÓD. CONTENIDO
 28028 11 g 1 15 2,03€
 28030 22 g 1 15 2,65€
 28029 43 g 1 15 3,76€



PEGAMENTO EN BARRA STICK ORIGINAL

Barra adhesiva limpia y segura para pegar de forma precisa y limpia papel, cartón y fotos. Se puede aplicar fácilmente y también permite reposicionar el objeto. Gracias a su tapa de cierre especial, no se seca y puede utilizarse durante muchos años. El stick original no contiene disolventes y está compuesto de un 97% de ingredientes naturales, incluida el agua y es 100% fuerte. Esto lo hace adecuado y seguro para los niños. Además los Sticks están hechos hasta un 65% de plástico reciclado. **La barra.**

Imedio

SIN DISOLVENTES

C



CÓD. CONTENIDO
 28019 8 g - 1 1,28€
 28020 21 g 1 12 1,39€
 28021 40 g 1 12 2,54€



PEGAMENTO EN BARRA

Pegamento sólido en barra de fácil aplicación, limpio, transparente, sin olor y lavable. Para pegar toda clase de papel, cartón, etc. Las manchas se quitan directamente con agua. **La barra.**

Imedio

D

21 g

SIN DISOLVENTES

NEW

CÓD.
 168058 - 12 1,80€

PEGAMENTO EN BARRA

Barra adhesiva en un envase elaborado con un 58% de materias primas vegetales. Contribuye a reducir las emisiones de CO² y a disminuir el consumo de materias primas fósiles. La fórmula del pegamento se compone en un 98% de ingredientes naturales (agua incluida) y no contiene disolventes. Pegamentos fuertes, rápidos, duraderos, fáciles de aplicar, altamente eficaces y que, además, se pueden lavar en frío. **La barra.**



Scotch

E

SIN DISOLVENTES

21 g



CÓD.
 39951 1 20 2,04€

PEGAMENTO EN BARRA

Barra adhesiva Classic Line. Adhesivo blanco con base acuosa. Si se aplica suavemente no se aglutina el producto. Tapa ajustable que proporciona un cierre hermético. Sin disolventes. Lavable. **La barra.**



tesa

F

SIN DISOLVENTES

40 g



ECO

CÓD.
 73885 1 12 2,36€

PEGAMENTO EN BARRA ECOLÓGICO

Lápiz adhesivo ecológico fabricado 100% con plástico reciclado. Sin disolventes ni olor. Ideal para múltiples aplicaciones en el hogar, el colegio y en la oficina. Apto para pegar papel, cartulinas, fotos, tejido, fieltro, corcho, cuero y espuma dura. Lavable. **La barra.**



PEGAMENTOS EN ESPRAY

Q-CONNECT®

REPOSICIONABLE

CALIDAD PRECIO

G



400 ml

CÓD. REF.
 25201 KFO1071 - 1 12,30€

PEGAMENTO EN ESPRAY

Adhesivo reposicionable transparente para uso profesional. No mancha y se hace permanente al paso de unos minutos. Para montajes de fotografías, mapas, dibujos y otros materiales impresos, porosos y no porosos. Pulverización controlada. Sin CFC (Clorofluorocarburos). **El bote.**



3M H

REPOSICIONABLE



400 ml

CÓD.
 29430 - 1 30,63€

PEGAMENTO EN ESPRAY

Adhesivo removible especialmente formulado para la unión temporal sin dejar residuos al despegar. Ideal para el uso general de oficina, papeles ligeros, telas, etc. Se puede volver a colocar una y otra vez. **El bote.**



3M I

REPOSICIONABLE

TOP

I



CÓD. CONTENIDO
 58365 200 ml - 1 14,38€
 16418 400 ml - 1 23,64€

PEGAMENTO EN ESPRAY

Para la rápida cobertura de grandes superficies. Proporciona sujeciones firmes prácticamente inmediatas, permitiendo pegar y despegar las piezas durante las primeras 24 horas. **El bote.**





**STICK
ORIGINAL**

Fórmula
MÁS NATURAL
con el mismo alto rendimiento

con embalaje
MÁS SOSTENIBLE

Hasta un
65%
de plástico
reciclado**



* Incl. agua vs fórmula previa** Plástico reciclado post industrial.
40% plástico reciclado en el stick 11 g y 22 g, 65% plástico reciclado en el stick 43 g.



LAVABLE A BAJA
TEMPERATURA

ADHESIVOS Y CORTE

PEGAMENTOS EN ESPRAY

3M

A



400 ml

CÓD. 20675 - 1 22,83€

PEGAMENTO EN ESPRAY

Para material gráfico, ópticamente neutro. Permite la rápida cobertura de grandes superficies. Especialmente diseñado para montajes permanentes de fotografías, grabados y dibujos. **El bote.**

PERMANENTE

TOP



3M

B



400 ml

CÓD. 29433 - 1 22,83€

PEGAMENTO EN ESPRAY

Diseñado para satisfacer las necesidades del profesional de la creatividad. Adhesivo multiusos recomendado para aplicaciones en las que se requieran adhesivos fuertes e inmediatos. **El bote.**

PERMANENTE



LIMPIADOR DE PEGAMENTOS

Q-CONNECT®

C



200 ml

CÓD. 64628 REF. KF18620 - 1 10,38€

LIMPIADOR DE PEGAMENTO EN ESPRAY

Eliminación sencilla de restos de pegamento y etiquetas adhesivas. Despega sin dejar residuos. Rápido y eficiente. Adecuado para uso en madera, metal, vidrio y la mayoría de los plásticos. Spray con cepillo aplicador para ayudar en la limpieza. **El bote.**

CALIDAD PRECIO



tesa

D

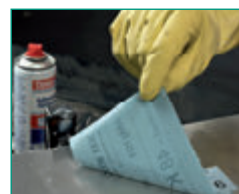

200 ml

CÓD. 72133 - 1 16,28€

LIMPIADOR DE PEGAMENTO EN ESPRAY

Eliminación sencilla de restos de pegamento en piezas plásticas, vidrio y superficies metálicas. Elimina de forma fiable restos de etiquetas, la mayoría de cintas adhesivas, así como grasa, alquitrán, materiales resinosos y otras impurezas. Se evapora sin dejar restos. **El bote.**



SUJETACOSAS

Q-CONNECT®

E

96 pastillas

CÓD. 53161 REF. KF04590 - 1 2,15€

SUJETACOSAS MASILLA ADHESIVA

Masilla adhesiva precortada de "quita y pon" con múltiples aplicaciones. Para fijar cosas de poco peso en todas partes. Sustituye a la cinta adhesiva, grapas y chinchetas. Sin agujerear. No deja huella cuando se retira, puede volverse a usar. Contenido: 70 g. **El blíster.**

CALIDAD PRECIO



Bostik smart adhesives

F

CÓD. 28034 - 1 12 3,03€

SUJETACOSAS MASILLA ADHESIVA

Masilla adhesiva de "quita y pon" con múltiples aplicaciones. Para fijar cosas de poco peso en todas partes. Sustituye a las cintas adhesivas, grapas y chinchetas. Sin agujerear. Presentación en blíster. No deja huella cuando se retira, puede volverse a usar. Contenido: 57 g. **El blíster.**



Bostik smart adhesives

G

36 pastillas

CÓD. 72994 - 1 3,13€

SUJETACOSAS MASILLA ADHESIVA

Masilla cuarteada adhesiva moldeable y reutilizable recomendada para la fijación de todo tipo de objetos. Muy útil para colocar pósteres, fotos, adornos, letras, etc. Tanto en el hogar, como en la escuela y en la oficina. Reutilizable, limpio y seguro. Fácil de utilizar. Versátil y multiusos: sustituye chinchetas, gotas y cintas adhesivas. Contenido: 55 g. **El blíster.**



Imedio

H

CÓD. 168066 - 12 1,90€

SUJETACOSAS MASILLA ADHESIVA

Adhesivo removible y reutilizable para fijar de forma rápida y limpia pequeños objetos, como fotos, postales, dibujos, pósteres, etc. Se adhiere a diversas superficies, como paredes, puertas o muebles. Es la alternativa más inteligente a los clavos, la cinta y las chinchetas. Miles de usos en casa, el colegio y la oficina. Dermatológicamente probado. **El blíster.**

80 pastillas

NEW



SUJETACOSAS

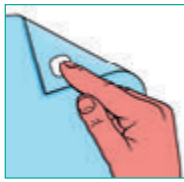

CÓD. **48204** - 1 3,11€

SUJETACOSAS MASILLA ADHESIVA

Cuadrados versátiles fácilmente desmontables y reutilizables. Es una alternativa ideal para las chinchetas o cintas, ya que no son permanentes y garantizan la eliminación fácil de carteles, papel, tarjetas de felicitación u otros artículos livianos de hasta 250 g (por cuadrado adhesivo) adheridos a paredes, puertas o ventanas. Contenido: 56 g. **El blíster.**



B

CÓD. **58616** - 1 12 3,37€

SUJETACOSAS PUNTO DE COLA ADHESIVO

Punto Tack son pequeñas gotas de adhesivo transparente removible que se pegan sobre cualquier superficie, como papel, cartón, madera, plástico, metal e incluso superficies pintadas. Ideal para manualidades con goma EVA, envolver regalos, pegar lazos, pegar fotos en álbumes, manualidades, collage, etc. Contiene: 64 puntos de cola removibles. **El blíster.**



C

CÓD. **62920** - 1 8 9,03€

SUJETACOSAS ADHESIVO TRANSPARENTE

Sello dispensador de almohadillas adhesivas de doble cara. Limpio, preciso y permanente. Adhesión fácil y rápida en papel y cartón. Para trabajos exigentes en menos tiempo. 1100 sellos. Medidas almohadilla: 8,4 x 8,4 mm. Medidas de la cinta: 8,4 mm x 10 m. **El sello.**



VELCRO AUTOADHESIVO



D



CÓD.	REF.	MEDIDAS	UNIDAD	PRECIO
168804	VL01	20 mm x 10 m	- 1	23,12€
168805	VL02	20 mm x 25 m	- 1	39,75€

VELCRO AUTOADHESIVO EN ROLLO

Rollo de velcro en cinta de gran adhesividad y resistencia. Muy útil para manualidades y uso escolar, ya que puede ir cortándose según necesidad. Color blanco. Soporta 3,20 kg /10 cm. **El rollo.**



E



CÓD.	REF.	UNIDAD	PRECIO
168806	VL03	- 1	3,47€

VELCRO AUTOADHESIVO OVALADO

Quita y pon son piezas de velcro ovaladas y autoadhesivas. Ultrafinas. Pegan sobre múltiples materiales como goma EVA, cartón, madera, textil, plastificados. Son ideales en el ámbito de las manualidades y el escolar. 18 cierres textiles en cada sobre. Color blanco. Medidas: 35 x 12 mm. Soporta 500 g. **El blíster.**



F



CÓD. **72995** - 1 5,89€

VELCRO AUTOADHESIVO OVALADO

Quita y pon son piezas de velcro ovaladas y autoadhesivas. Ultrafinas. Pegan sobre múltiples materiales como goma EVA, cartón, madera, textil, plastificados. Son ideales en el ámbito de las manualidades y el escolar. 24 cierres textiles en cada sobre. Color blanco. Medidas: 35 x 12 mm. **El blíster.**



G



CÓD.	MEDIDAS	UNIDAD	PRECIO
77574	10 m x 20 mm	- 1	27,16€
77573	25 m x 20 mm	- 1	52,53€

VELCRO AUTOADHESIVO EN CINTA

Rollo de velcro en cinta de gran adhesividad y resistencia. Muy útil para manualidades y uso escolar, ya que puede ir cortándose según necesidad. Color blanco. **El rollo.**



UNIDAD MÍNIMA DE VENTA



PERMITE APERTURA DE ENVASE



MEDIDAS: ANCHO X ALTO X PROFUNDIDAD

ADHESIVOS Y CORTE

CINTA MAGNÉTICA ADHESIVA

plico

A



CÓD.
 77571 - 1 4,73€

CINTA ADHESIVA MAGNÉTICA

Cinta magnética adhesiva que permite convertir en imán cualquier pequeño objeto. Indicada para manualidades que posteriormente se peguen en cualquier superficie metálica o para hacer la función de cierre magnético. Se corta fácilmente con tijeras. Adhesivo resistente. Muy práctico tanto en la escuela, por su fácil uso, como en el hogar y la oficina. Medidas: 1 m x 20 mm. **El rollo.**

APLI

B



TOP



CÓD.
 150140 - 1 4,79€

CINTA ADHESIVA MAGNÉTICA

Cinta magnética con adhesivo de gran calidad indicada para manualidades y trabajos de decoración e identificación. Ideal para hacer imán cualquier objeto y pegarlo en la nevera o en otras superficies metálicas. Se corta fácilmente con tijeras. Medidas: 1 m x 19 mm. **El rollo.**

PISTOLAS TERMOFUSIBLES

liderpape

25W

CALIDAD PRECIO

C



BARRAS COMPATIBLES:
10755, 10752, 72441, 06304, 10754

CÓD. REF.
 72440 PS01 - 1 10,87€

PISTOLA TERMOFUSIBLE 7 mm

Pistola termofusible tamaño mini. Ideal para realizar trabajos manuales. Uso escolar. Potencia: 25 W. Incluye 2 barras sólidas de 100 mm de largo x 7 mm de diámetro. Medidas: 133 x 128 mm. **La pistola.**

liderpape

100W

D



BARRAS COMPATIBLES:
162998

CÓD. REF.
 162997 PS02 - 1 12,57€

PISTOLA TERMOFUSIBLE 11 mm

Pistola de pegamento termofusible. Con gatillo dispensador. Ideal para realizar trabajos manuales. Potencia: 100 W. Incluye 2 barras sólidas de 100 mm de largo x 11 mm de diámetro. Medidas: 165 x 160 x 37 mm. **La pistola.**

plico

E

25W



CÓD.
 155932 - 1 11,05€

PISTOLA TERMOFUSIBLE MINI

Pistola encoladora de 25W de potencia. Para uso con barritas de cola de 8 mm de diámetro. Ideal para manualidades y pequeñas reparaciones en el hogar. Pega al instante gran variedad de materiales: madera, plásticos rígidos, cerámica, vidrio, metal, porcelana. También para uso como adhesivo de relleno. Medidas: 110 x 110 mm. **La pistola.**

plico

F

25W

FUNDE A BAJA TEMPERATURA



CÓD.
 153624 - 1 13,71€

PISTOLA TERMOFUSIBLE MINI BAJA TEMPERATURA

Pistola termofusible mini. Funde a baja temperatura. 25 W. Para uso con barritas de cola de 8 mm de diámetro. Rápida. No gotea. Fácil aplicación. Adecuada para pegar materiales sensibles al calor como porexpán, PVC blando, celofán, globos, etc. Medidas: 135 x 105 mm. **La pistola.**



liderpape **A**

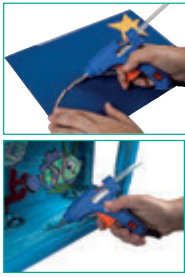

SECADO EN UN MINUTO

CÓD.	REF.	MEDIDAS	ENVASE			
72441	PG05	100 mm x 7 mm Ø	BLÍSTER DE 12 BARRAS	-	1	1,84€
10752	PG10	100 mm x 7 mm Ø	BOTE DE 50 BARRAS	-	1	5,47€
06304	PG09	200 mm x 7 mm Ø	BLÍSTER DE 12 BARRAS	-	1	3,53€
10755	PG12	200 mm x 7 mm Ø	BOTE DE 40 BARRAS	-	1	8,29€
162998	PG14	200 mm x 11 mm Ø	BLÍSTER DE 6 BARRAS	-	1	3,18€

BARRA DE PEGAMENTO TERMOFUSIBLE

Barra sólida de cola termofusible. Una vez aplicada, endurece en aproximadamente un minuto, dejando pegada la superficie deseada. **El blíster o el bote.**

liderpape

B



CÓD.	REF.			
10754	PG11	-	1	6,33€

BARRA DE PEGAMENTO TERMOFUSIBLE PURPURINA

Barras termofusibles de colores con purpurina de 100 mm de largo y 7 mm Ø. Ideales para manualidades creativas y originales. Colores surtidos. **El bote de 50 unidades.**

plico

C



CÓD.			
155933	-	1	6,45€

BARRA DE PEGAMENTO TERMOFUSIBLE

Barra de pegamento termofusible. 95 mm de largo x 8 mm Ø. **La caja de 22 unidades.**

plico

FUNDE A BAJA TEMPERATURA

D



CÓD.			
153625	-	1	8,84€

BARRA DE PEGAMENTO TERMOFUSIBLE

Cola de baja temperatura. Barra de 95 mm de largo x 8 mm Ø. **El blíster de 22 unidades.**

plico

E



CÓD.			
167275	-	1	9,20€

BARRA DE PEGAMENTO TERMOFUSIBLE

Adhesivo termofusible translúcido de alta resistencia. Pega gran variedad de materiales como madera, cartón, telas, vidrio, cerámica. Muy adecuado para uniones que requieran de elevada resistencia y flexibilidad. Se adhiere también sobre superficies difíciles como polipropileno o metales lacados. Actúa como sellador y rellena juntas y huecos. Compatible con pistolas Max y Max Pro. Tamaño XL. Medidas: 11,5 de diámetro x 20 cm de alto. **El blíster de 12 unidades.**



UNIDAD MÍNIMA DE VENTA



PERMITE APERTURA DE ENVASE



MEDIDAS: ANCHO X ALTO X PROFUNDIDAD

TIJERAS DE OFICINA

Q-CONNECT®

A

17 cm



CÓD.	REF.	🌱	📦
33187	KF01228	- 1	1,58€

TIJERA DE OFICINA

Hoja de acero inoxidable. Mango de plástico. Presentación en blíster. Longitud 17 cm (7"). **La tijera.**

Q-CONNECT®

B

17 cm



CÓD.	REF.	🌱	📦
43305	KF03986	- 1	5,93€

TIJERA DE OFICINA

Hoja de acero inoxidable. Mango de caucho. Presentación en blíster. Longitud 17 cm (7"). **La tijera.**

Q-CONNECT®

C



CÓD.	REF.	LONGITUD	🌱	📦
20336	KF01227	8" (20 cm)	- 1	2,86€
20337	KF02340	10" (25 cm)	- 1	3,76€

TIJERA DE OFICINA

Diferentes tamaños. De acero inoxidable y mango de plástico negro. Presentación en blíster. **La tijera.**

Q-CONNECT®

D



21 cm



CÓD.	REF.	🌱	📦
58137	KF15757	- 1	3,60€

TIJERA DE OFICINA PARA ZURDOS

Tijera de oficina para zurdos. Su diseño está especialmente indicado para una mejor sujeción y comodidad para los zurdos. Hoja de acero inoxidable y mango de plástico negro. Presentación en blíster. Longitud: 21 cm (8"). **La tijera.**

Q-CONNECT®

E

21 cm



CÓD.	REF.	🌱	📦
43306	KF03987	- 1	6,38€

TIJERA DE OFICINA

Hoja de acero inoxidable con punta pico. El mango está hecho de ABS y caucho para una sujeción cómoda y un corte preciso. Presentación en blíster. Longitud 21 cm (8"). **La tijera.**

liderpape®

F

16,5 cm



CÓD.	REF.	🌱	📦
163701	Ti14	- 1	3,75€

TIJERA DE OFICINA

Tijera con recubrimiento de titanio, mayor resistencia y durabilidad. Hojas curvas para facilitar el corte. Incluye funda protectora. Longitud 16,5 cm. Presentación en blíster. **La tijera.**

liderpape®

G

21,5 cm



CÓD.	REF.	🌱	📦
163700	Ti13	- 1	5,71€

TIJERA DE OFICINA ECO

Tijera de oficina ecológica, mango fabricado con fibra de trigo para disminuir el contenido de plástico. Hojas de acero inoxidable. Longitud 21,5 cm. Presentación en blíster. **La tijera.**

Q-CONNECT®

H

21,5 cm



CÓD.	REF.	🌱	📦
34203	KF01046	- 1	6,12€

TIJERA DE OFICINA SOFT

De acero inoxidable y mango de caucho suave. Con agujero ancho para facilitar su manejo. En blíster de seguridad. Para diestros. Longitud: 21,5 cm (8.5"). **La tijera.**



TIJERAS DE OFICINA

FORBICI

A



CÓD.	LONGITUD			
07990	5" (13,4 cm)	-	1	9,95€
07991	6" (15,5 cm)	-	1	10,75€
07992	8" (20,5 cm)	-	1	13,61€
07993	9" (23,1 cm)	-	1	15,38€

TIJERA DE OFICINA

Acero inoxidable. Niquelada. En funda de plástico. Diferentes tamaños. Apta para uso doméstico y de oficinas. **La tijera.**

Scotch

18 cm

B



CÓD.			
57100	-	1	10,08€

TIJERA DE OFICINA

Tijera de precisión con hoja de acero inoxidable. Posee tornillo de ajuste para tensión. Longitud 18 cm (7"). **La tijera.**

Scotch

18 cm

C



CÓD.			
63086	-	1	5,26€

TIJERA DE OFICINA

Hojas de acero inoxidable resistentes a la corrosión. Mango ergonómico y de tacto suave asimétrico de plástico ABS para uso ambidiestro. Son excelentes para un uso general tanto en el hogar como en la oficina. Longitud 18 cm (7"). **La tijera.**

Scotch

20 cm

D



CÓD.	ANTIADHERENTE	COLOR			
49783	NO	<input type="checkbox"/> BLANCO	-	1	17,25€
49784	SI	<input checked="" type="checkbox"/> NEGRO	-	1	18,93€

TIJERA DE OFICINA

Fabricada en titanio fundido. Antiadherente con garantía de más de 100 000 cortes. Longitud 20 cm (8"). **La tijera.**

TIJERAS ESCOLARES

liderpapel

SOLO CORTA PAPEL

CUCHILLAS DE PLÁSTICO

12 cm

E



CÓD.	REF.			
09981	TI12	1	30	2,10€

TIJERA ESCOLAR

Tijera especial para uso infantil. Cuchillas de plástico. Corta papel y cartón. Ideal para aprender a cortar de manera segura. No corta pelo, ni tela. 3 modelos diferentes surtidos. Longitud: 12 cm. **La tijera.**

liderpapel

F

13,5 cm

CALIDAD PRECIO



CÓD.	REF.			
73103	TI03	1	30	3,16€

TIJERA ESCOLAR

Tijera con mango extrasuave y hoja de acero inoxidable. Apta para uso doméstico, oficina y escolar. Colores surtidos. Longitud: 13,5 cm. **La tijera.**

liderpapel

13,5 cm

G



CÓD.	REF.			
73102	TI06	1	30	2,24€

TIJERA ESCOLAR

Con puntas redondeadas antipinchazos y hoja de acero inoxidable. Mango suave. Protección interior de caucho. Ergonómica. Apta para uso doméstico, oficina y escolar. Longitud: 13,5 cm. **La tijera.**



UNIDAD MÍNIMA DE VENTA



PERMITE APERTURA DE ENVASE



MEDIDAS: ANCHO X ALTO X PROFUNDIDAD

TIJERAS ESCOLARES

liderpape

A

13,5 cm



CÓD.	REF.	🌱	📦	
68196	TI11	-	1	1,32€

TIJERA ESCOLAR

Tijera para zurdos con puntas redondeadas antipinchazos y hoja de acero inoxidable. Mango de plástico agradable al tacto. Apta para uso doméstico, de oficina y escolar. Corta papel, cartón, fotos, tela, etc. Colores surtidos. Longitud: 13,5 cm. **La tijera.**

liderpape

B



CÓD.	REF.	MEDIDAS	🌱	📦	
73101	TI02	14 cm	-	1	1,17€
41077	TI07*	13,2 cm	-	1	1,79€

*Presentación en blíster

TIJERA ESCOLAR

Con puntas redondeadas antipinchazos y hoja de acero inoxidable. Mango de plástico agradable al tacto. Apta para uso doméstico, de oficina y escolar. Corta papel, cartón, fotos, tela, etc. **La tijera.**

liderpape

C

14 cm



CÓD.	REF.	🌱	📦	
18626	TI04	1	12	1,25€

TIJERA ESCOLAR CON FUNDA

Con puntas redondeadas antipinchazos y hoja de acero inoxidable. Mango de plástico agradable al tacto. Apta para uso doméstico, de oficina y escolar. Corta papel, cartón, fotos, tela, etc. Con funda. Colores surtidos. Longitud: 14 cm. **La tijera.**

liderpape

D

14 cm



CÓD.	REF.	🌱	📦	
74843	TI09	1	24	2,92€

TIJERA ESCOLAR

Hojas de acero inoxidable decoradas. Mango de plástico agradable al tacto. Punta redonda antipinchazos. Apta para uso doméstico, de oficina y escolar. Corta papel, cartón, fotos, tela, etc. Longitud: 14 cm. **La tijera.**

liderpape

E

15 cm



CÓD.	REF.	🌱	📦	
74842	TI08	1	24	1,98€

TIJERA ESCOLAR

Tijera con apertura automática y resorte para facilitar la acción de corte. Con pestaña para personalizar. Hojas de acero inoxidable. Mango de plástico agradable al tacto. Punta redonda antipinchazos. Apta para uso doméstico, de oficina y escolar. Corta papel, cartón, fotos, tela, etc. Longitud: 15 cm. **La tijera.**

liderpape

F

16 cm



CÓD.	REF.	🌱	📦	
75509	TI01	1	24	2,78€

TIJERA ESCOLAR

Indicada para manualidades. Tres tipos de corte surtidos: corte en zig-zag, corte en ondas pequeñas y corte en ondas grandes. Corta papel, fotos, tejidos, etc. Apta para niños. Longitud: 16 cm. **La tijera.**

liderpape

G

16 cm



CÓD.	REF.	🌱	📦	
74844	TI10	1	24	3,20€

TIJERA ESCOLAR

Hojas de acero inoxidable decoradas. Mango de plástico agradable al tacto. Punta redonda antipinchazos. Apta para uso doméstico, de oficina y escolar. Corta papel, cartón, fotos, tela, etc. Longitud: 16 cm. **La tijera.**



TIJERAS ESCOLARES

Q-CONNECT® **A**



13 cm

KAICUT **B**



13 cm

CÓD. REF.
34220 KF15295 1 24 1,21€

TIJERA ESCOLAR

Con puntas redondeadas antipinchazos y hoja de acero inoxidable. Mango de plástico agradable al tacto. Apta para uso doméstico, de oficina y escolar. Corta papel, cartón, fotos, tela, etc. Longitud: 13 cm. **La tijera.**

CÓD.
28067 - 1 5,08€

TIJERA ESCOLAR

Supermanejable. Diseño especial. Acero inoxidable y mango de plástico. Longitud: 13 cm. **La tijera.**



C



13 cm



D



CÓD.
21887 1 10 1,21€

TIJERA ESCOLAR

Auténtica tijera para zurdos con las hojas invertidas. Cuchillas de acero inoxidable. Se adapta a las manos de los niños. Puntas redondeadas. Longitud: 12 cm. **La tijera.**

CÓD.
164285 - 1 4,16€

TIJERA ESCOLAR

Tijera escolar asimétrica. Agarre ergonómico y flexible para ambidiestros. Tres modelos diferentes. Colores surtidos. Longitud: 13 cm. **La tijera.**



E



12 cm



F



CÓD.
35535 1 24 4,11€

TIJERA ESCOLAR

Tijera de máxima comodidad, con anillos flexibles, completamente adaptable. Tacto agradable, cuchillas de acero inoxidable y puntas redondeadas. Longitud: 13 cm. **La tijera.**

CÓD.
31573 1 20 2,32€

TIJERA ESCOLAR

Cuchillas de plástico reforzado con fibra de vidrio. Especial para uso infantil. A partir de 3 años. Sólo corta papel. No conduce la electricidad. Longitud: 12 cm. **La tijera.**



G



13 cm



H



13 cm

CÓD.
28037 1 20 3,22€

TIJERA ESCOLAR

Apertura automática y resorte para facilitar la acción de corte. Puntas redondeadas y mango de plástico. Existe la posibilidad de anular el sistema para conseguir una utilización normal de la tijera. Longitud: 13 cm. **La tijera.**

CÓD.
74889 1 24 2,90€

TIJERA ESCOLAR

Sistema amortiguador antidolor gracias al material flexible del interior de las anillas. Puntas redondeadas. Hojas de acero inoxidable decoradas. Longitud: 13 cm. **La tijera.**



UNIDAD MÍNIMA DE VENTA



PERMITE APERTURA DE ENVASE



MEDIDAS: ANCHO X ALTO X PROFUNDIDAD

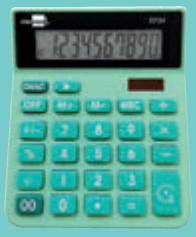

liderpape

Unlimited
inspiration











ARTÍCULOS DE SOBREMESA



ARTÍCULOS DE SOBREMESA

GUÍA PARA ELEGIR UNA GRAPADORA

TIPOS DE GRAPADO

-  **Grapado cerrado:** grapado estándar. Necesita un extraeagrapas para quitar la grapa.
-  **Grapado plano:** ahorra espacio al archivar, evitando que las esquinas grapadas abulten.
-  **Grapado omega:** grapas para folletos y catálogos con espacio en la grapa que permite colgar los catálogos sujetándose por ella misma.
-  **Grapado abierto:** grapado fácil de quitar, sin necesidad de extraeagrapas.
-  **Grapado semiabierto:** más fácil de quitar que el cerrado y sujeta de manera efectiva las hojas, pero solo en uno de los sentidos de la grapa.
-  **Grapado clavado:** útil para fijar en madera, corcho, paredes...



TIPOS DE CARGA



Carga superior: se abre la grapadora y se introducen las grapas en el canal.



Carga a presión/ frontal: el canal se libera presionando un botón, se introducen las grapas en él y se presiona el canal para que vuelva a su sitio.



Carga trasera: el canal se libera por la parte trasera de la grapa.

CAPACIDAD DE GRAPADO



Capacidad de grapado: es el nº máximo de hojas que grapa una grapa, utilizando un papel estándar de 80 g/m².



Tipo de grapa a utilizar: la nomenclatura estándar se forma por dos parámetros: la referencia de la grapa (22, 24, 26...) y el largo de las patas de la grapa en mm.

GRAPADORAS DE BOLSILLO

Petrus

A



CÓD. 10394 REF. 1 20 3,66€

GRAPADORA BAMBINA 202

Grapadora mini fabricada en plástico con mecanismo metálico. Usa grapas nº 202. Incluye una caja de 600 grapas. Colores surtidos: amarillo, azul, rojo y verde. Medidas: 14 x 20 x 50 mm. **La grapadora.**

liderpapel

B



CÓD. 52313 REF. GR37 1 8,81€

GRAPADORA DE PLÁSTICO

Grapadora fabricada en plástico con mecanismo metálico. Usa grapas nº10. Incluye una caja de 1000 grapas y funda individual. Incorpora extraeagrapas trasero. Colores surtidos: azul, blanco y rojo. Medidas: 30 x 50 x 90 mm. **La grapadora.**



liderpapel C



CÓD. 166144 REF. GR41 1 2,88€

GRAPADORA ECOUSE

Grapadora mini Ecouse. Con mecanismo metálico. Usa grapas 26/6. Incluye una caja de 1000 grapas. Fabricada con plástico 100% reciclado. Quitagrapas incorporado. Medidas: 36 x 85 x 67 mm. **La grapadora.**



ARTÍCULOS DE SOBREMESA

GRAPADORAS DE BOLSILLO

Rapid

A



CÓD. 166490 - 1 6,23€

GRAPADORA MINI FASHION

Grapadora mini fabricada en plástico ABS reciclado con mecanismo metálico. Utiliza grapas 24/6 y 26/6. Capacidad hasta 10 hojas de 80 g/m². Carga superior. 5 años de garantía si se utilizan grapas Rapid. Medidas: 28 x 45 x 69 mm. **La grapadora.**



Rapid

B



CÓD. COLOR 164626 CORAL - 1 5,17€
164627 LAVANDA - 1 5,17€
164629 VERDE - 1 5,17€

GRAPADORA MINI F4 BREEZE

Minigrapadora compacta con grapas incluidas. Diseño ligero y portátil para llevarla en la mochila del colegio, en la bolsa de mano o en la del portátil. El quitagrapas integrado permite retirar las grapas. Usa grapas estándar 24/6 y 26/6. Carga superior. Capacidad: hasta 10 hojas. Presentación en blíster. Medidas: 29 x 44 x 66 mm. **La grapadora.**



Rexel

C



CÓD. 75365 - 1 5,18€

GRAPADORA BUDDY

Grapadora mini fabricada en plástico con mecanismo metálico. Utiliza grapas 22-24/6 y 26/6. Capacidad de grapado desde 2 hasta 10 hojas. Se presenta con caja de 1000 grapas. 4 colores surtidos (azul, naranja, verde y violeta). Medidas: 30 x 40 x 65 mm. **La grapadora.**



Rexel

D



CÓD. 46699 - 1 6,39€

GRAPADORA BAMBI

Grapadora mini ejecutiva con diseño ultradelgado. Su base y su cubierta son muy suaves al tacto. Utiliza grapa Bambi (nº 25). Capacidad de grapado desde 2 hasta 10 hojas. Incorpora extra-grapas trasero. Se presenta en blíster con caja de 1000 grapas nº 25. Color plata/negro. Medidas: 20 x 31 x 80 mm. **La grapadora.**



Petrus

E



CÓD. 02533 1 10 7,06€

GRAPADORA LILIPUT 200

Grapadora de plástico, con mecanismo metálico. Usa grapas 23/6. Incluye una caja de 1000 grapas. Colores surtidos. Medidas: 21 x 35 x 92 mm. **La grapadora.**



1000 GRAPAS DE REGALO



TOP

GRAPADORAS VERTICALES

Rapid

F

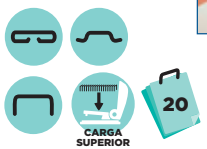

CÓD. COLOR 166494 AZUL - 1 15,56€
166495 NEGRO - 1 15,56€

GRAPADORA VERTICAL ULTIMATE F20

Práctica grapadora vertical de alto rendimiento con mecanismo de acero y palanca de goma ergonómica. Ideal para uso doméstico y de oficina. Fabricada con plástico ABS y mecanismo de metal. Capacidad de grapado hasta 20 hojas de 80 g/m². Carga superior. Usa grapas 24/6 y 26/6. Medidas: 124 x 63 x 33 mm. **La grapadora.**



NEW

Rexel

G

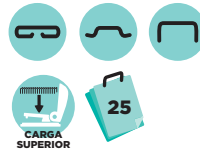

CÓD. 166501 - 1 18,01€

GRAPADORA CENTER

Grapadora de media carga diseñada para encajar perfectamente en la mano, con unos agarres acolchados para los dedos y una parte superior de goma fabricada con un acabado suave. Puede mantenerse en vertical en el escritorio o en horizontal. Carga superior. Grapado cerrado, abierto y clavado. Grapa de 2 a 20 hojas con grapas nº 56 (26/6) y de 20 a 25 hojas con grapas nº 16 (24/6). Medidas: 56 x 72 x 188 mm. **La grapadora.**



NEW



UNIDAD MÍNIMA DE VENTA



PERMITE APERTURA DE ENVASE



MEDIDAS: ANCHO X ALTO X PROFUNDIDAD



GRAPADORAS DE SOBREMESA

Q-CONNECT®

A



CÓD. REF.
73962 KF15933 - 1 4,64€

GRAPADORA DE PLÁSTICO

Grapadora de plástico negro con mecanismo metálico. Usa grapas nº 10. Con extragrapas trasero. Medidas: 24 x 45 x 105 mm. **La grapadora.**



Rapid® B



CÓD. COLOR
166496 AZUL - 1 7,01€
166497 NEGRO - 1 7,01€

GRAPADORA MINI F5

Grapadora elegante, portátil y fácil de usar, con resistente armazón de acero. Carga superior. Extragrapatas integrado. Ideal para uso doméstico y escolar o universitario. Medidas: 28 x 40 x 95 mm. **La grapadora.**



NEW

Q-CONNECT®

C



CÓD. REF.
43276 KF00991 - 1 7,50€

GRAPADORA DE PLÁSTICO

Grapadora de plástico gris y verde con mecanismo metálico. Usa grapas nº 10. Superficie verde de caucho antideslizante. Con extragrapatas trasero. Medidas: 24 x 45 x 105 mm. **La grapadora.**



liderpape

D

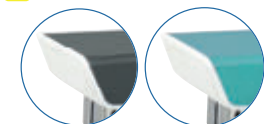

CÓD. REF. COLOR
11443 GR38 CORAL - 1 6,67€
11444 GR39 GRIS - 1 6,67€
11446 GR40 TURQUESA - 1 6,67€
52315 GR33 SURTIDOS 1 12 7,39€

GRAPADORA DE PLÁSTICO

Grapadora fabricada en plástico con mecanismo metálico. Usa grapas 26/6. Incluye una caja de 1000 grapas y un extragrapatas. Colores surtidos: coral, gris y turquesa. Medidas: 35 x 65 x 130 mm. **La grapadora.**



Q-CONNECT®

E

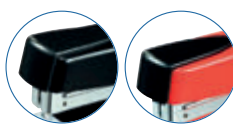

CÓD. REF. COLOR
31631 KF02151 AZUL - 1 4,90€
25510 KF01056 NEGRO - 1 4,90€
31632 KF02152 ROJO - 1 4,90€

GRAPADORA DE PLÁSTICO

Grapadora de plástico ABS con mecanismo metálico. Usa grapas nº 24/6 y 26/6. Medidas: 34 x 50 x 135 mm. **La grapadora.**



GRAPADORAS DE SOBREMESA

Q-CONNECT®

A



CÓD.	REF.			
25511	KF01057	-	1	9,63€

GRAPADORA DE PLÁSTICO

Grapadora ABS negra con mecanismo metálico. Usa grapas nº 24/6 y 26/6. Medidas: 37 x 55 x 162 mm. **La grapadora.**

Q-CONNECT®

B



CÓD.	REF.	COLOR		
31633	KF02149	AZUL	-	1 8,43€
25512	KF01044	NEGRO	-	1 8,43€
31634	KF02150	ROJO	-	1 8,43€

GRAPADORA METÁLICA

Grapadora metálica. Grapa hasta 20 hojas de papel de 80 g/m². Recarga superior. Usa grapas nº 24/6 y 26/6. Medidas: 35 x 54 x 139 mm. **La grapadora.**

Q-CONNECT®

C



CÓD.	REF.			
25513	KF01231	-	1	13,15€

GRAPADORA METÁLICA

Grapadora metálica negra. Grapa hasta 20 hojas de papel de 80 g/m². Carga superior. Usa grapas nº 24/6 y 26/6. Extragrapaspas incluido. Medidas: 37 x 59 x 165 mm. **La grapadora.**

Rapid®

D

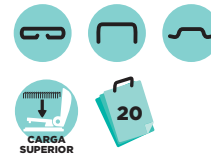

CÓD.				
155857	-	1		8,04€

GRAPADORA F6

Resistente grapadora fácil de usar con mecanismo de metal. Combina con el taladro EC20. Clava y fija. Capacidad para grapar hasta 20 hojas. Recarga superior. Tipo de grapas 24/6 y 26/6 mm. Medidas: 62 x 40 x 126 mm. **La grapadora.**

Rexel®

E

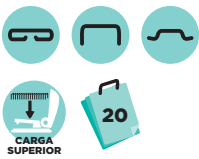

CÓD.	COLOR			
166503	AZUL	-	1	7,05€
166504	NEGRO	-	1	7,05€

GRAPADORA METEOR

Grapadora metálica compacta de construcción sólida. Carga superior. Grapado cerrado, abierto y clavado. Grapa hasta 15 hojas con grapas Rexel nº 56 (26/6) o hasta 20 hojas con grapas nº 16 (24/6). Medidas: 38 x 58 x 135 mm. **La grapadora.**

Q-CONNECT®

F



CÓD.	REF.			
47487	KF11064	-	1	3,33€

GRAPADORA DE PLÁSTICO

Grapadora de plástico azul, con mecanismo metálico. Carga superior. Usa grapas 22/6 y 24/6. Capacidad de grapado: 25 hojas. Medidas: 30 x 55 x 120 mm. **La grapadora.**

Petrus

G



CÓD.	COLOR			
154027	AZUL	-	1	14,34€
154028	NEGRO	-	1	14,34€
154026	ROJO	-	1	14,34€

GRAPADORA 210

Grapadora pequeña de oficina. Estructura de metal con carcasa de plástico. Grapa hasta 25 hojas de 80 g/m². Grapado preciso y sin esfuerzo con tecnología de impacto directo. Usa grapas 22/6, 24/6 y 26/6 mm. Extragrapaspas integrado. Grapado abierto y cerrado. Carga superior. Medidas: 34 x 55 x 122 mm. **La grapadora.**



UNIDAD MÍNIMA DE VENTA



PERMITE APERTURA DE ENVASE



MEDIDAS: ANCHO X ALTO X PROFUNDIDAD

ARTÍCULOS DE SOBREMESA

GRAPADORAS DE SOBREMESA

Rapid

A



CÓD. REF.

155860 - 1 16,92€

GRAPADORA FM12

Grapadora robusta completamente de metal, con refuerzo superior y base de caucho, ergonómica y precisa. Modo de clavado y fijado. Ideal para uso doméstico y de oficina. Usa grapas 24/6 y 26/6. Carga superior. Capacidad para grapar 25 hojas. Color negro. Medidas: 43 x 56 x 138 mm. **La grapadora.**

Rapid B

NEW ECO



CÓD. REF.

166489 - 1 21,85€

GRAPADORA FASHION ECO

Grapadora fabricada con un 74% de plástico reciclado posconsumo y tiene un embalaje de cartón 100% reciclado sin plástico y con impresión ecológica a base de soja. También incorpora la tecnología patentada SuperFlatCinch que reduce la cantidad de papel en un 40%, lo que te permite colocar más papel en tus archivadores y bandejas de sobremesa. Diseñada para grapar hasta 25 hojas de papel. Usa grapas 24/6 y 26/6. Carga superior. 5 años de garantía si se utilizan grapas Rapid. Medidas: 40 x 60 x 133 mm. **La grapadora.**

Q-CONNECT

C



CÓD. REF.

43278 KF00993 - 1 19,00€

GRAPADORA DE PLÁSTICO

Grapadora de plástico con atractivos colores verde y gris y mecanismo metálico. Carga superior. Con capacidad de grapado de hasta 30 hojas de 80 g/m². Usa grapas 22/6, 24/6 y 26/6. Superficie verde de caucho antideslizante. Medidas: 43 x 62 x 142 mm. **La grapadora.**

Q-CONNECT

D



CÓD. REF.

43277 KF00992 - 1 16,76€

GRAPADORA DE PLÁSTICO

Grapadora de plástico verde y gris con mecanismo metálico. Carga superior. Capacidad de grapado de hasta 30 hojas de papel de 80 g/m². Usa grapas de 22/6, 24/6 y 26/6. Grapado cerrado plano. Superficie verde de caucho antideslizante. Medidas: 43 x 68 x 147 mm. **La grapadora.**

Petrus E

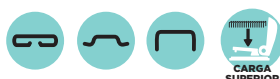

CÓD. COLOR

169302 AZUL - 1 15,89€
155856 NEGRO - 1 15,89€
169301 ROJO - 1 15,89€

GRAPADORA 235

Grapadora para uso habitual en la oficina. La tecnología de impacto directo patentada garantiza siempre un grapado perfecto. Grapa hasta 30 hojas de papel de 80 g/m². Extragrapap integrado. La abertura de 180° permite la función clavadora. Usa grapas 22/6, 24/6 y 26/6. 3 años de garantía usando grapas Petrus. Medidas: 42 x 80 x 133 mm. **La grapadora.**

Rapid

F



CÓD. COLOR

89389 AZUL - 1 9,92€
155858 NEGRO - 1 9,92€

GRAPADORA F16

Grapadora con mecanismo de acero, plástico ABS de gran calidad y caucho TPE. Diseño moderno y ergonómico. Ideal para uso doméstico y de oficina. Usa grapas 24/6 y 26/6 mm. Capacidad para grapar hasta 30 hojas. Recarga superior. Medidas: 47 x 67 x 142 mm. **La grapadora.**

Rapid

G



CÓD. COLOR

169304 AZUL - 1 24,43€
155859 NEGRO - 1 24,43€

GRAPADORA F30

Grapadora ergonómica con tecnología de grapado plano y resistente estructura de acero para grapar con la máxima precisión. La función de grapado plano reduce el grosor de los documentos grapados en un 30%. Ideal para uso doméstico y de oficina. Usa grapas 24/6 y 26/6 mm. Capacidad para grapar hasta 30 hojas. Carga superior. Medidas: 46 x 79 x 148 mm. **La grapadora.**





Gama Rapid ECO

Los productos Rapid ECO se han desarrollado pensando en la sostenibilidad para ayudar a mantener el papeleo organizado y reducir al mismo tiempo nuestro impacto en el medio ambiente.

Todos los productos están fabricados con un alto porcentaje de plástico reciclado postconsumo y son 100% reciclables. El embalaje de los productos es de cartón reciclado sin plástico con impresión ecológica a base de soja. Además, todos los productos están compensados por emisiones de CO₂.

Mantén tus documentos organizados y protege el medio ambiente.

5 años de garantía*

* al utilizar grapas Rapid

**95%
RECYCLED
PLASTIC**



Grapadora Rapid Eco Mini

Mini grapadora ecológica fabricada con un 95% de plástico reciclado postconsumo.

Es compacta y ligera, por lo que cabe fácilmente en un bolso, en la bolsa del portátil o incluso en un bolsillo.

- Grapa hasta 25 hojas de papel (80 g/m²).
- Ideal para todas las tareas de grapado ligeras.
- Profundidad de inserción de 28 mm.
- Para uso con grapas Rapid Standard 24/6 y 26/6.

Código	Descripción	Color
166490	Grapadora Eco Mini	Negro

Tenazas Rapid Eco

Tenazas ecológicas fabricadas con un 81% de plástico reciclado postconsumo. Con una gran profundidad de inserción y un yunque ajustable, se pueden utilizar para el grapado permanente y temporal de documentos, folletos y paquetes. Ideales para todas las tareas de grapado cotidianas.

- Grapa hasta 20 hojas de papel (80 g/m²).
- Profundidad de inserción de 55 mm.
- Para uso con grapas 24/6 y 26/6 Rapid Strong.

Código	Descripción	Color
166528	Tenaza Eco	Negro



**81%
RECYCLED
PLASTIC**

Grapadora Rapid ECO Flatclinch

Grapadora de sobremesa ecológica fabricada con un 74% de plástico reciclado postconsumo. Con tecnología patentada SuperFlatClinch™ que reduce las acumulaciones de papel en un 40%, lo que le permite colocar más papel en sus archivadores y bandejas de cartas.

- Grapa hasta 25 hojas de papel (80 g/m²).
- Profundidad de inserción de 55 mm.
- Para uso con grapas 24/6 y 26/6 Rapid Strong.

Código	Descripción	Color
166489	Grapadora Eco de Cargador Mediano	Negro



**74%
RECYCLED
PLASTIC**



**Carbono compensado
certificado por
Climate Partner**



CO₂ compensado

GRAPADORAS DE SOBREMESA

Rapid

A

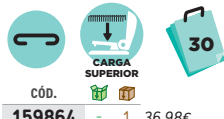

CÓD. 159864 - 1 36,98€

GRAPADORA RAPID S030C

Grapa sin esfuerzo. Puede ser presionada desde cualquier punto de su tapa y grapar sin esfuerzo tanto sobre la mesa como en la mano. La tecnología SuperFlatClinch patentada reduce el volumen de papel apilado en un 40%. Grapa hasta 30 hojas de 80 g/m². Carga superior para una fácil recarga. Para grapas Rapid Omnipress 30. Medidas: 39 x 69 x 134 mm. **La grapadora.**

Rapid

B



CÓD. 166498 - 1 25,85€

GRAPADORA S17 FULLSTRIP

Grapadora de cargador mediano que grapa hasta 30 hojas de papel de 80 g/m². Con tecnología SuperFlatClinch que reduce el volumen de papel apilado. Tiene interior metálico y base recubierta de goma. Carga superior. Grapado plano y cerrado. Medidas: 35 x 60 x 168 mm. **La grapadora.**

Rapid

C



CÓD. 166499 - 1 22,10€

GRAPADORA S27 FULLSTRIP

Grapadora de cargador mediano que grapa hasta 30 hojas de papel de 80 g/m². Con tecnología SuperFlatClinch que reduce el volumen de papel apilado. Tiene interior metálico y base recubierta de goma. Carga superior. Grapado plano y cerrado. Medidas: 34 x 59 x 130 mm. **La grapadora.**

Petrus

D



CÓD. COLOR 169303 GRIS - 1 19,47€
157618 NEGRO - 1 19,47€
157619 ROJO - 1 19,47€

GRAPADORA 435 GOLF

Grapadora fiable para uso cotidiano en la oficina. La tecnología de impacto directo patentada garantiza siempre un grapado perfecto. Grapado cerrado, abierto y clavado. Grapa hasta 30 hojas de papel de 80 g/m². La apertura de 180° permite la función clavadora. Carga superior. Usa grapas 22/6, 24/6 y 26/6. 3 años de garantía usando grapas Petrus. Medidas: 43 x 69 x 144 mm. **La grapadora.**

NEW

Petrus

E



CÓD. 39346 - 1 19,47€

GRAPADORA 435 GOLF

Fabricada en plástico. Usa grapas 22/6, 24/6 y 26/6. Carga superior. Grapadora sencilla y efectiva con mecanismo metálico. Color azul / negro. Medidas: 44 x 58 x 130 mm. **La grapadora.**

TOP



Petrus

F



CÓD. COLOR 154030 AZUL - 1 27,67€
154031 NEGRO - 1 27,67€

GRAPADORA 236

Grapa hasta 30 hojas de papel de 80 g/m², para usar con grapas Petrus 22/6, 24/6 y 26/6. Grapado preciso y sin esfuerzo gracias a la tecnología de impacto directo, uso cotidiano en la oficina. Ahorra hasta un 30 % de espacio de archivo gracias a la innovadora tecnología de grapado plano, la apertura de 180° permite la función de clavado. 10 años de garantía usando grapas Rapid. Carga superior, apertura de 180°. Medidas: 41 x 65 x 146 mm. **La grapadora.**

Petrus

G



CÓD. 27427 - 1 31,62€

GRAPADORA 2002-P

Resistente grapadora de metal para uso cotidiano. Robusta y fiable. La tecnología de impacto directo patentada, así como la utilización de grapas Petrus 22/6-24/6-26/6 o 22/8-24/8-26/8 garantizan siempre un grapado perfecto. Con base plástica antideslizante. Preparada para uso intensivo. Con cargador superior doble guía antiatascos. Color negro. Medidas: 42 x 65 x 176 mm. **La grapadora.**



ARTÍCULOS DE SOBREMESA

GRAPADORAS DE SOBREMESA

Petrus



A



CÓD.	COLOR			
156107	AMARILLO	-	1	25,75€
52380	AZUL	-	1	25,75€
156106	BLANCO	-	1	25,75€
52379	FUCSIA	-	1	25,75€
63057	MORADO	-	1	25,75€
156108	NEGRO	-	1	25,75€
63056	TURQUESA	-	1	25,75€
52382	VERDE	-	1	25,75€

GRAPADORA WOW 635

Resistente grapadora de metal para uso cotidiano. Robusta y fiable. La tecnología de impacto directo patentada, así como la utilización de grapas Petrus 22/6, 24/6 o 26/6 garantizan siempre un grapado perfecto. Colores metalizados. Extrae grapas integrado en la base. Capacidad: 30 hojas. Carga superior. Medidas: 42 x 60 x 147 mm. **La grapadora.**

Petrus

B



CÓD.	COLOR			
24636	AZUL	-	1	34,99€
24637	GRIS	-	1	34,99€
24634	NEGRO	-	1	34,99€
24635	ROJO	-	1	34,99€



GRAPADORA 226

Metálica. Con capacidad de carga de 70 grapas nº 22/6 y 24/6. Con base plástica antideslizante. Con cargador frontal doble guía antiatascos. Incorpora el grapado PGT (Paper Grip Technology) para un grapado siempre perfecto. Medidas: 55 x 76 x 125 mm. **La grapadora.**

Petrus

C



CÓD.				
02532	-	1	45,27€	

GRAPADORA 226C

Metálica cromada. Con capacidad de carga de 70 grapas nº 22/6 y 24/6. Con base plástica antideslizante. Con cargador doble guía antiatascos. Carga frontal. Incorpora el grapado PGT (Paper Grip Technology) para un grapado siempre perfecto. Medidas: 55 x 76 x 125 mm. **La grapadora.**

Petrus

D

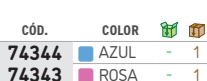

CÓD.	COLOR			
74344	AZUL	-	1	34,99€
74343	ROSA	-	1	34,99€

GRAPADORA PETRUS 226 RETRO

Grapadora completamente metálica en edición Retro con novedosos colores. Con capacidad de carga de 70 grapas nº 22/6 y 24/6. Con base plástica antideslizante. Con cargador doble guía antiatascos. Carga frontal. Incorpora el grapado PGT (Paper Grip Technology) para un grapado siempre perfecto. Medidas: 55 x 76 x 125 mm. **La grapadora.**

Petrus

E



CÓD.	COLOR			
154080	AZUL	-	1	34,99€
154081	FUCSIA	-	1	34,99€
154083	TURQUESA	-	1	34,99€
154084	VERDE	-	1	34,99€
154085	VIOLETA	-	1	34,99€

GRAPADORA 226 CLASSIC WOW

Grapadora completamente metálica. Capacidad de hasta 30 hojas. Capacidad de carga de 70 grapas nº 22/6-24/6. Apertura frontal automática antibloqueo. Cargador doble guía. Con nueva tecnología DIT para un grapado siempre perfecto. Cubeta base plástica antideslizante. Grapado abierto, cerrado y clavado. Garantía 10 años. Medidas: 55 x 76 x 125 mm. **La grapadora.**



UNIDAD MÍNIMA DE VENTA



PERMITE APERTURA DE ENVASE



MEDIDAS: ANCHO X ALTO X PROFUNDIDAD

ARTÍCULOS DE SOBREMESA

GRAPADORAS DE SOBREMESA

Petrus **A**



CÓD.

02530 - 1 52,54€



GRAPADORA 230C

Metálica cromada. Clásica y robusta. Con capacidad de carga de 70 grapas nº 22/6 y 24/6. Con base plástica antideslizante. Con cargador doble guía antiatascos. Carga frontal. Incorpora el grapado PGT (Paper Grip Technology) para un grapado siempre perfecto. Medidas: 55 x 76 x 125 mm. **La grapadora.**

Petrus **B**



CÓD.

CÓD.	COLOR		
27425	AZUL	- 1	33,77€
02531	CROMADO	- 1	42,13€
27426	GRIS	- 1	33,77€
27423	NEGRO	- 1	33,77€
27424	ROJO	- 1	33,77€



GRAPADORA 2001

Metálica cromada. Carga 2 peines (100 grapas) nº 22/6, 24/6 y 26/6. Con base plástica antideslizante. Con cargador frontal doble guía antiatascos. Incorpora el grapado PGT (Paper Grip Technology) para un grapado siempre perfecto. Medidas: 50 x 70 x 150 mm. **La grapadora.**

Rexel

C



CÓD.

92003 - 1 57,37€



GRAPADORA ANTIATASCO ÓPTIMA 40

Mecanismo exclusivo que supone hasta un 50% menos de esfuerzo del que requieren las grapadoras tradicionales, independientemente del número de hojas. Sistema de grapado en plano. Sistema de carga frontal. Recubrimiento de caucho suave en el brazo y en la base. Capacidad de hasta 40 hojas. Usa grapas 22/6 y 24/6. Incluye una caja de 1000 grapas. Garantía de 5 años. Color gris/naranja. Medidas: 37 x 80 x 187 mm. **La grapadora.**

Rexel

D



CÓD.

166506 - 1 36,90€



NEW

GRAPADORA OPTIMA 40 COMPACT

Grapadora de alto rendimiento que ofrece más potencia para un 50% menos de esfuerzo. Diseñada para grapar hasta 40 hojas de papel de 80 g/m². Es compatible con las grapas Rexel Optima 26/6. Cuenta con un grapado plano para reducir el tamaño de las pilas de papel. Diseño compacto y agarre suave ideal para su uso. Carga superior. Medidas: 43 x 122 x 164 mm. **La grapadora.**

Rapid

E



CÓD.

166500 - 1 34,51€



GRAPADORA SUPREME S50

Grapadora de plástico con capacidad de grapado para 50 hojas. Usa grapas 24/6-8+ y 26/6-8+. Con tecnología SuperFlatClinch patentada, reduce el volumen de papel apilado en un 40%. Diseño único para poder grapar sobre la mesa o bien en la mano. Medidas: 34 x 62 x 130 mm. **La grapadora.**

Rapid

F



CÓD.

79442 - 1 47,68€



GRAPADORA S060 FULL STRIP RAPID

Grapadora *fullstrip* de plástico ABS y metal. Equipada con tecnología Omnipress®: puede ser presionada desde cualquier punto de su tapa y grapar sin esfuerzo. Tecnología SuperFlatClinch que reduce el volumen de papel apilado en un 40%. Usa grapas 24/6-8+, 26/6-8+. Grapado de hasta 60 hojas de papel 80 g/m². Carga superior (200 grapas). Color negro/rojo. Garantía 5 años. Medidas: 39 x 72 x 173 mm. **La grapadora.**



ARTÍCULOS DE SOBREMESA

GRAPADORAS DE SOBREMESA



A



CÓD. **02517** - 1 62,95€

GRAPADORA M-1

Fabricada en acero pintado. Usa grapas nº 22/6 y 24/6. Capacidad de grapado: 25 hojas. Carga trasera. Fácilmente desmontable, con tornillo antiatasco. Color gris. Medidas: 51 x 95 x 115 mm. **La grapadora.**



B



CÓD. **02496** - 1 135,14€

GRAPADORA M-5

Fabricada en acero cromado. Usa grapas nº 22/6 y 24/6. Capacidad de grapado: 25 hojas. Carga trasera. Fácilmente desmontable, con tornillo antiatasco. Color cromado. Medidas: 51 x 95 x 115 mm. **La grapadora.**



C



CÓD. **02513** - 1 76,73€

GRAPADORA M-10

Fabricada en acero pintado. Usa grapas nº 22/6 y 24/6. Capacidad de grapado: 25 hojas. Carga trasera. Dispone de tornillo antiatascos. Color gris. Medidas: 57 x 95 x 132 mm. **La grapadora.**



D

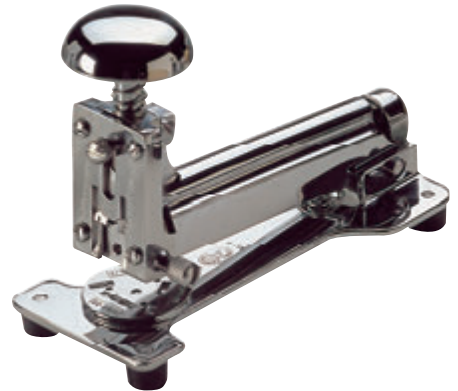

CÓD. **02498** - 1 161,03€

GRAPADORA M-15

Fabricada en acero cromado. Usa grapas nº 22/6 y 24/6. Capacidad de grapado: 25 hojas. Carga trasera. Dispone de tornillo antiatasco. Color cromado. Medidas: 57 x 95 x 132 mm. **La grapadora.**



UNIDAD MÍNIMA DE VENTA



PERMITE APERTURA DE ENVASE



MEDIDAS: ANCHO X ALTO X PROFUNDIDAD

ARTÍCULOS DE SOBREMESA

GRAPADORAS DE TENAZA

Q-CONNECT®

A

153557



TACTO SUAVE

152580



52314

CÓD.	REF.	CAPACIDAD GRAPADO	GRAPAS	CAPACIDAD CARGA	LONGITUD DEL GRAPADO	MEDIDAS	📦	📦
153557	KF22340	12 HOJAS	10	50 GRAPAS	2,7 cm	51 x 17 x 108 mm	- 1	8,07€
152580	KF14867	25 HOJAS	24/6-26/6	100 GRAPAS	4 cm	25 x 75 x 175 mm	- 1	12,25€
52314	KF15021	40 HOJAS	24/6-24/8-26/6-26/8	100 GRAPAS	5,5 cm	22 x 90 x 174 mm	- 1	15,90€

GRAPADORA

Grapadora de tenaza metalizada de alta calidad y resistencia. Carga trasera. Grapado plano. **La grapadora.**

Petrus

B



INCLUYE CAJA DE GRAPAS PETRUS Nº 202

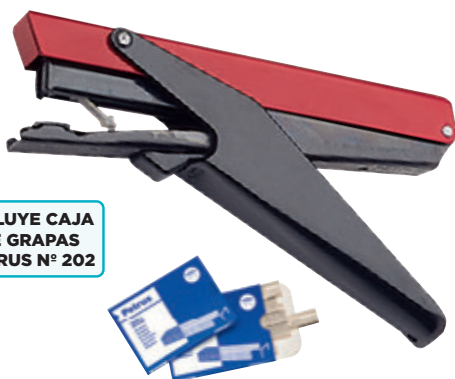

CÓD. 09127 - 1 13,61€

GRAPADORA 205

Minitenaza metálica. Usa grapas nº 202. Color rojo y negro. Medidas: 12 x 55 x 100 mm. **La grapadora.**

Rapid

C



CÓD. 155866 - 1 15,62€

GRAPADORA E10

Grapadora de tenaza fabricada en metal con parte superior de plástico ABS. Función de retorno del alimentador de grapas automático para una carga fácil. Ideal para uso doméstico y de oficina. Usa grapas nº 10. Carga superior. Capacidad de grapado de 15 hojas. Color combinado cromado/negro. Medidas: 74 x 20 x 158 mm. **La grapadora.**

Petrus

D



CÓD. 07957 - 1 67,76€

GRAPADORA 224

Tenaza metálica cromada, ligera y suave. Usa grapas nº 22/6, 24/6 y 26/6. Ergonómica, con apertura frontal automática. Color cromado. Medidas: 20 x 77 x 150 mm. **La grapadora.**

Rapid

E



NEW

CÓD. 166530 - 1 29,87€

GRAPADORA SUPREME S51

Grapadora de tenaza ergonómica construida totalmente en acero, con tratamiento de pintura en polvo pulverizada. Práctica para uso doméstico, escolar y de oficina. Capacidad de grapado de 15 hojas. Usa grapas 21/4 cromada. Carga posterior. Medidas: 15 x 75 x 154 mm. **La grapadora.**



GRAPADORAS DE TENAZA

Rapid

A



166528 - 1 24,65€

GRAPADORA ECO

Grapadora de plástico reciclado posconsumo 100 %. El embalaje de cartón reciclado está impreso con tinta de soja sin derivados del petróleo y encolado con adhesivo al agua. Capacidad de grapado de 20 hojas. Carga superior. Usa grapas 24/6 y 26/6. Garantía de 5 años si se utilizan grapas Rapid. Medidas: 35 x 72 x 175 mm. **La grapadora.**

ReXel

B



166532 - 1 31,69€

GRAPADORA SQUALE 56

Grapadora metálica, duradera y resistente. Capacidad de grapado hasta 25 hojas de papel de 80 g/m². Cuenta con una sujeción de plástico suave y una forma ergonómica que se adapta perfectamente a la mano para un grapado cómodo. Compatible con las grapas Rexel nº 56 (26/6mm) y nº 16 (24/6mm). Carga superior. Medidas: 40 x 90 x 220 mm. **La grapadora.**

El Casco

C



17873 - 1 122,85€

GRAPADORA M-83

Grapadora de tenaza en acero con acabado níquelado. Usa grapas del nº 23. Grapa hasta 25 hojas. Incluye caja de grapas. Medidas: 35 x 85 x 155 mm. **La grapadora.**



Petrus

D



166531 - 1 50,19€

GRAPADORA 222

Grapadora de tenaza de gran capacidad y alta calidad. Diseño ergonómico. Ideal para uso en oficinas y en tiendas. Capacidad de grapado de hasta 40 hojas de 80 g/m². Carga posterior, yunque ajustable para grapar y clavar. Usa grapas 22/6-8 y 24/6-8. 3 años de garantía. Medidas: 190 x 26 x 77 mm. **La grapadora.**



ReXel

E



166529 - 1 28,01€

GRAPADORA 56

Grapadora metálica de tenaza que puede grapar o sujetar temporalmente hasta 40 hojas de papel. Elegante, suave y con agarre ergonómico, se adapta perfectamente a la mano para un grapado cómodo. Usa grapas 24/8 o 26/8. Carga trasera. Medidas: 25 x 88 x 180 mm. **La grapadora.**



Rapid

F



52704 - 1 43,20€

GRAPADORA K1

Grapadora de tenaza en acero. Usa grapas 24/6, 24/8, 26/6 y 26/8. Carga trasera. Color plata. Medidas: 25 x 85 x 182 mm. **La grapadora.**



UNIDAD MÍNIMA DE VENTA



PERMITE APERTURA DE ENVASE



MEDIDAS: ANCHO X ALTO X PROFUNDIDAD

ARTÍCULOS DE SOBREMESA

GRAPADORAS PROFESIONALES DE BRAZO LARGO

Q-CONNECT®

A



CÓD. REF. 156136 KF02292 - 1 20,07€

GRAPADORA DE BRAZO LARGO

Grapadora metálica de brazo largo ideal para grapar hojas de grandes dimensiones (hasta formatos DIN A2) y centros de página. Posee una guía calibrada que permite ajustar el papel. Carga frontal. Usa grapas 24/6 y 26/6. Color negro. Medidas: 45 x 60 x 390 mm. **La grapadora.**



Rapid®



B



CÓD. 166488 - 1 35,46€

GRAPADORA E15

Grapadora de largo alcance con función de grapado central. Incluye modo clavado. Ideal para servicios postales, imprentas y agencias de publicidad. Capacidad de grapado 20 hojas. Usa grapas 24/6 y 26/6. Carga superior. 1 año de garantía si se utilizan grapas Rapid. Medidas: 53 x 68 x 390 mm. **La grapadora.**



NEW

Rapid®

C



CÓD. 155862 - 1 119,50€

GRAPADORA HD12

Potente grapadora ideal para cualquier entorno de trabajo que genere grandes pilas de papel. Capacidad de grapado de 40 hojas. Carga frontal. Utiliza grapas 24/6-8+. Color negro. Medidas: 57 x 93 x 415 mm. **La grapadora.**



GRAPADORAS PROFESIONALES

Rexel

D

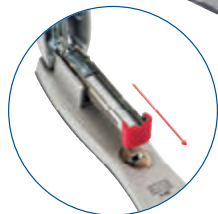

CÓD. 166505 - 1 70,04€

GRAPADORA ODYSSEY

Grapadora ideal para grandes volúmenes, puede grapar hasta 60 hojas de papel con un solo tamaño de grapa. Utiliza la tecnología de baja fuerza para ofrecer más potencia con hasta un 30% menos de esfuerzo que las grapadoras tradicionales. Compatible con las grapas Odyssey. Carga superior. Contiene un paquete de 400 grapas Odyssey. Medidas: 48 x 77 x 235 mm. **La grapadora.**

NEW

Rapid®

E

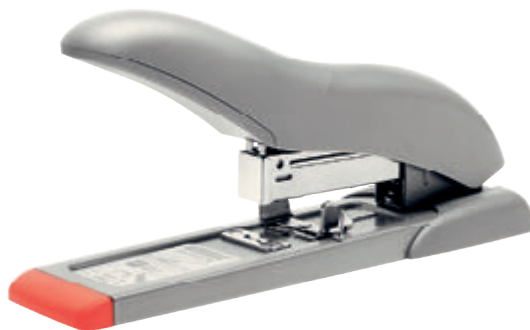

CÓD. 155864 - 1 61,15€

GRAPADORA HD70

Grapadora ligera y compacta, de carga superior. Ideal para uso cotidiano en casa y en la oficina. Usa grapas 23/8 y 9/8-10. Capacidad de grapado: 70 hojas. Mecanismo de ajuste del papel para un grapado preciso. Color combinado plata/naranja. Medidas: 75 x 95 x 267 mm. **La grapadora.**



GRAPADORAS PROFESIONALES

Rexel **A**



cód.
75368 - 1 98,63€

GRAPADORA OPTIMA 70

Grapadora de uso intensivo con mecanismo metálico y palanca de plástico. Para grapar con más potencia y sin esfuerzo grandes volúmenes. Acabado de grapado plano que ahorra el espacio de archivo hasta en un 30%. Usa grapas Optima 70, Heavy Duty (cód. 77471). Grapado de hasta 70 hojas. Incluye una caja de 500 grapas. Color combinado: gris, naranja y negro. Medidas: 50 x 150 x 240 mm. **La grapadora.**



Rapid **B**



cód.
155861 - 1 114,83€

GRAPADORA HD 110

Robusta grapadora de carga frontal, con mecanismo de palanca para una gran capacidad de grapado. Ideal para servicios postales y oficinas. Capacidad de grapado de 110 hojas. Utiliza grapas 23/8-15 y 9/8-14. Color plata/naranja. Medidas: 100 x 154 x 325 mm. **La grapadora.**



Rapid **C**



cód.
155865 - 1 130,45€

GRAPADORA HD9

Grapadora de metal. Carga trasera con varilla de mantenimiento. Tope de papel ajustable. Ideal para servicios postales y oficinas. Usa grapas número 9/8-14. Capacidad de grapado: 110 hojas. Color negro. Medidas: 83 x 160 x 273 mm. **La grapadora.**



Q-CONNECT **D**



cód. REF.
156137 KF02293 - 1 63,04€

GRAPADORA DE GRAN CAPACIDAD

Grapadora metálica de gran capacidad. Grapa hasta 115 hojas. Carga trasera. Profundidad de entrada de papel ajustable de 10 - 70 mm. Utiliza grapas 923 (8/14 mm). Color negro. Medidas: 183 x 67 x 280 mm. **La grapadora.**



Rexel **E**



cód.
166502 - 1 161,56€

GRAPADORA MERCURY HEAVY DUTY 120

Grapadora de alta calidad diseñada para grapar de 20 a 120 hojas con un solo tamaño de grapa. Cuenta con mecanismo de liberación de atascos. Compatible con las grapas Rexel Mercury. Incluye 400 grapas. Capacidad de grapado de hasta 120 hojas. 5 años de garantía si utiliza grapas Rexel Mercury. Medidas: 126 x 204 x 393 mm. **La grapadora.**



Rapid **F**



cód.
166493 - 1 417,17€

GRAPADORA DUAX

Gracias a la revolucionaria tecnología patentada Duax, grapa de 20 a 170 hojas con solo una grapa. La tecnología de grapado plano permite un 30 % más de espacio de archivo. Ideal para oficinas, servicios postales e imprentas. Sólo usa grapas DUAX Rapid. 5 años de garantía si se usan grapas DUAX Rapid. Medidas: 151 x 213 x 396 mm. **La grapadora.**



Rapid **G**



cód.
155863 - 1 165,64€

GRAPADORA HD210

Fabricada en acero. Carga frontal. Con mecanismo de palanca para grandes pilas de papel. Ideal para servicios postales e imprentas. Grapa hasta 210 hojas. Usa grapas 23/8, 24/8, 24/9. Color combinado plata/naranja. Medidas: 117 x 210 x 387 mm. **La grapadora.**



UNIDAD MÍNIMA DE VENTA



PERMITE APERTURA DE ENVASE



MEDIDAS: ANCHO X ALTO X PROFUNDIDAD

ARTÍCULOS DE SOBREMESA

GRAPADORAS ELÉCTRICAS

Q-CONNECT®

A

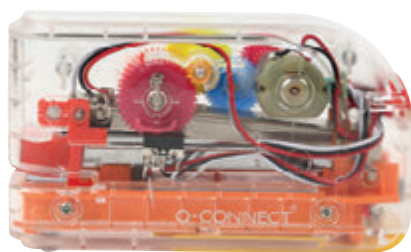

CÓD. REF.
155142 KF14521 - 1 9,78€

ADAPTADOR

Adaptador de corriente para modelo de grapadora KF14521 (cód. 155141). 100-240 V. 50-60 HZ. **El adaptador.**



CÓD. REF.
155141 KF14521 - 1 36,86€

GRAPADORA ELÉCTRICA

Grapadora eléctrica fabricada en plástico transparente con mecanismo de colores. Ideal para uso frecuente. Diseño muy atractivo. Usa 4 pilas AA (no incluidas) o con adaptador. Usa grapas nº24/6 y 26/6. Grapa hasta 20 hojas de papel 80 g/m² con grapas de 26/6 y 15 hojas con grapas de 24/6. Carga frontal. Medidas: 52 x 77 x 131 mm. **La grapadora.**

Petrus

B



CÓD. COLOR
79436 AZUL - 1 46,72€
79438 TURQUESA - 1 46,72€

GRAPADORA ELÉCTRICA WOW E-310

Fácil de usar con una sola mano, ideal para uso frecuente. Diseño muy atractivo. Alimentada con pilas, para que sea totalmente portátil. Usa grapas nº 10. Grapa hasta 10 hojas de papel 80 g/m². Carga delantera (100 grapas). Colores metalizados llamativos y modernos. Medidas: 44 x 71 x 153 mm. **La grapadora.**

Rapid

C



NEW

CÓD.
166491 - 1 49,44€

GRAPADORA ELÉCTRICA 10BX CONTACTLESS

Grapadora eléctrica compacta y portátil, alimentada por baterías, para uso en el escritorio, en la recepción o en el hogar. Conveniente para uso de sobremesa o móvil. Grapado higiénico gracias al uso sin contacto. No es necesario tocar la grapadora para una mejor protección. Capacidad de grapado 10 hojas. Usa grapas 24/6 y 26/6. Carga frontal. Color azul. Medidas: 55x 74 x 155 mm. **La grapadora.**

Rapid

D



NEW

CÓD.
166492 - 1 77,37€

GRAPADORA ELÉCTRICA CON CABLE 20EX

Grapadora eléctrica compacta y portátil, alimentada con corriente con adaptador eléctrico (incluido). Fácil de utilizar con una sola mano. Carga frontal. Conveniente para uso de sobremesa o móvil. Grapado higiénico gracias al uso sin contacto. Capacidad de grapado 10 hojas. Usa grapas 24/6 y 26/6. 2 años de garantía si se utilizan grapas Rapid. Color negro. Medidas: 55 x 74 x 155 mm. **La grapadora.**

Rapid

E



1000 GRAPAS DE REGALO



CÓD.
75369 - 1 101,41€

GRAPADORA OPTIMA GRIP

Diseño portátil compacto. Grapado sin atascos y con ahorro de espacio. Grapado cerrado. Incorpora indicador de altura de grapado y guías para la colocación de las grapas. 2 modalidades de grapado cerrado: manual o automático. Grapado de hasta 20 hojas. Usa grapas 26/6. Incluye una caja de 1000 grapas y un adaptador de corriente. También funciona con 4 pilas AA (no incluidas). Color gris y negro y detalles en naranja. Medidas: 51 x 70 x 195 mm. **La grapadora.**

Rapid

F



1000 GRAPAS DE REGALO



CÓD.
78426 - 1 258,48€

GRAPADORA OPTIMA 45

Ideal para grandes pilas de papel. Permite controlar cuándo y dónde va a ir la grapa. Base de caucho que aporta estabilidad extra. Grapado cerrado, sin atascos y ahorro de espacio. Indicador LED que avisa cuándo hay que volver a cargar grapas. Funciona con grapas HD70. Grapa hasta 45 hojas simultáneamente. Incluye un paquete de 1000 grapas Optima 56 y un adaptador CA para Reino Unido / UE (incluido). Color gris y negro con detalles en naranja. Medidas: 98 x 159 x 235 mm. **La grapadora.**



ARTÍCULOS DE SOBREMESA

GRAPADORAS ELÉCTRICAS

Rapid **A**



500 GRAPAS DE REGALO



CÓD. 75370 - 1 431,24€

GRAPADORA OPTIMA 70

Grapado plano que proporciona un ahorro de espacio. Incorpora guía de colocación de grapas iluminada y un indicador LED para avisar del bajo nivel de grapas. 2 modalidades de grapado cerrado: manual o automático. Con compartimento para el almacenaje de grapas. Usa grapas HD70 Optima código 77471. Incluye una caja de 500 grapas y un cable de corriente. Color gris y negro y detalles en naranja. Medidas: 121 x 149 x 295 mm. **La grapadora.**

CLAVADORAS

Petrus

B



CÓD. 78497 - 1 85,14€

CLAVADORA 340 TOP

Clavadora ligera y potente con cuerpo de aluminio moldeado y piezas en acero. Clavado por impacto. Ideal para tejidos, piel, cartón, etc. Con ajuste de potencia. Sin retroceso y función de bloqueo. Usa grapas nº 530. Clava con una capacidad de 6 a 14 mm. Utiliza clavo de 8 a 15 mm. Carga 156 grapas y hasta 90 clavos (tipo 8). Color gris, negro y rojo. Medidas: 45 x 200 x 205 mm. **La clavadora.**



Petrus

C



CÓD. 78498 - 1 55,10€

CLAVADORA 295 TOP

Clavadora ligera y potente con cuerpo de plástico. Clavado por impacto. De gran capacidad, es ideal para el bricolaje. Con ajuste de potencia. Sin retroceso y función de bloqueo. Usa grapas nº 530. Clava con una capacidad de 6 a 14 mm. Utiliza clavo de 8 a 15 mm. Carga 156 grapas y hasta 90 clavos (tipo 8). Color negro y rojo. Medidas: 45 x 200 x 205 mm. **La clavadora.**



EXTRAEGRAPAS

Q-CONNECT®

D



CÓD. REF. 25514 KF01232 - 1 0,90€

EXTRAEGRAPAS

Fabricado en plástico y metal. Muy fácil extracción. Con cierre de seguridad. Color negro. Medidas: 55 x 25 x 35 mm. **El extra-grapas.**

Petrus

E



CÓD. 90666 - 1 3,00€

EXTRAEGRAPAS 111

Para grapas fijadas de todo tipo. Medidas: 33 x 42 x 63 mm. **El extra-grapas.**

Rexel®

F

CÓD. 150521 - 1 23,41€

EXTRAEGRAPAS SAMSON

Extra-grapas de tenaza fabricado en metal con acabado en acero inoxidable cromado. Robusto y profesional, permite extraer grapas de documentos de hasta 160 hojas, por lo que resulta ideal para uso intensivo. Garantía de 2 años. Medidas: 55 x 86 x 140 mm. **El extra-grapas.**



Rexel®

G



CÓD. 166487 - 1 3,81€

EXTRAEGRAPAS EXTRAC-IT

Extra-grapas tipo lápiz con diseño ergonómico que facilita su uso. Con imán integrado que retiene las grapas para desecharlas fácilmente. Punta de acero inoxidable. Diseño ergonómico que facilita su uso. Medidas: 15 x 53 x 180 mm. **El extra-grapas.**

Q-CONNECT®

H



CÓD. REF. 73961 KF15934 - 1 15,37€

EXTRAEGRAPAS DE TENAZA

Extra-grapas de tenaza fabricado en metal. Fuerte, cómodo y resistente, extrae grapas fácilmente sin romper el papel. Universal, es apropiado para todo tipo de grapas. Medidas: 20 x 72 x 135 mm. **El extra-grapas.**

Petrus

I

CÓD. 03302 - 1 5,20€

EXTRAEGRAPAS 110

Fabricado en plástico y metal. Fácil extracción de la grapa sin romper el papel. Medidas: 21 x 55 x 68 mm. **El extra-grapas.**



ARTÍCULOS DE SOBREMESA

TAMAÑOS DE GRAPAS

TAMAÑO REAL

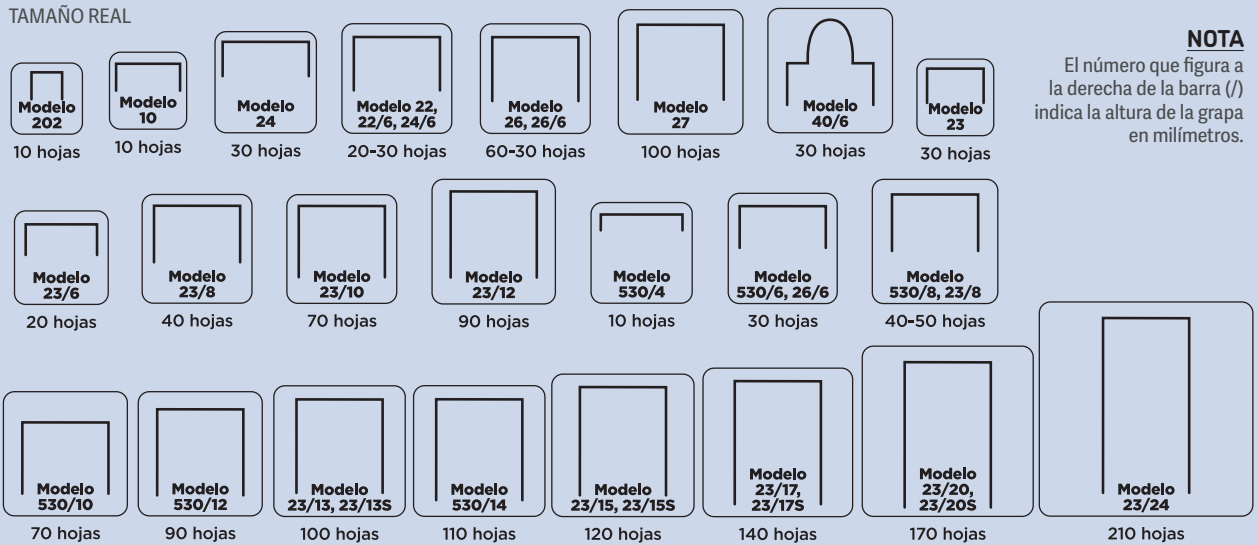

NOTA

El número que figura a la derecha de la barra (/) indica la altura de la grapa en milímetros.

GRAPAS

Q-CONNECT®

A

CÓD.	REF.	N°	TIPO			
19804	KF01279	22/6 24/6	COBREADAS	1	50	0,52€
26962	KF02930	23/6	COBREADAS	1	10	0,87€
08844	KF01281	10	GALVANIZADAS	1	50	0,41€
32038	KF01278	22/6 24/6	GALVANIZADAS	-	1	0,55€



GRAPAS

Fabricadas con acero de alta calidad. **La caja de 1000 grapas.**



B

CÓD.	N°			
03739	22	-	1	1,37€
03744	23	-	1	1,37€



GRAPAS

Grapas de acero galvanizadas. Longitud de las patas 6 mm. **La caja de 1000 grapas.**

Petrus

C

CÓD.	N°			
26513	530/6	-	1	3,45€
26514	530/8	-	1	3,68€
26515	530/10	-	1	3,99€

GRAPAS

Grapas para clavadora. Fabricadas con acero de gran calidad. Cobreadas. **La caja de 1200 grapas.**



Petrus

D

TOP



CÓD.	N°	GRAPAS/CAJA	TIPO			
166192	10	1000	GALVANIZADA	-	20	0,76€
03758	22/6 24/6	1000	COBREADA	1	25	0,98€
153681	22/6	1000	GALVANIZADA	-	1	1,06€
03761	23/6	1000	COBREADA	1	25	0,98€
12701	26/6	1000	GALVANIZADA	-	1	1,19€
17802	26/6	5000	COBREADA	-	1	5,30€
03765	202	1000	GALVANIZADA	1	20	0,88€

GRAPAS

Fabricadas con acero de alta calidad. **La caja.**

Rapid

E

CÓD.	N°			
58553	44/6	-	1	15,67€
77821	66/8+	-	1	14,85€

GRAPAS

Grapas galvanizadas fabricadas en acero resistente con bordes afilados, especialmente diseñados para grapar sin esfuerzo. Para grapadoras eléctricas. **La caja de 5000 grapas.**



ARTÍCULOS DE SOBREMESA

GRAPAS

Rapid

A



CÓD.	Nº	TIPO		
79755	22/6 24/6	OMNIPRESS 30	- 1	0,96€
79756	24/8+	OMNIPRESS 60	- 1	3,29€

GRAPAS

Grapas galvanizadas fabricadas en acero resistente con bordes afilados, especialmente diseñadas para grapar sin esfuerzo y para la grapadora Omnipress. **La caja de 1000 grapas.**

Rapid

B



CÓD.	Nº			
63058	24/6	1	10	0,84€

GRAPAS

Grapas de acero reforzado galvanizado para un mejor rendimiento. Bordes afilados para mejor penetración. Nº 24/6. Para F30, FM32, Freeze, S1, S17, S27, S30 y S50. **La caja de 1000 grapas.**

Rapid

C

CÓD.	Nº			
159506	9/14	- 1		30,44€

GRAPAS

Grapas fabricadas de acero endurecido. Para grapar de 80 hasta 110 hojas de papel de 80 g/m². **La caja de 5000 unidades.**



TALADRADORES DE UN TALADRO

Q-CONNECT

D



CÓD.	REF.			
153423	KF18765	- 1		2,73€

TALADRADOR

Perforador de un taladro con cuerpo metálico y punzón de metal. Muy práctico. Forma ergonómica para perforar hasta 6 hojas con comodidad y precisión. **El taladrador.**



TALADRADORES DE DOS TALADROS

Q-CONNECT

E



CÓD.	REF.	COLOR		
31635	KF02153	AZUL	- 1	4,58€
25515	KF01233	NEGRO	- 1	4,58€
31636	KF02154	ROJO	- 1	4,58€

TALADRADOR METÁLICO

Parte superior de plástico y base metálica, con base antideslizante de plástico. Abertura de 1 mm, con capacidad para perforar hasta 10 hojas. Con guía ajustable para alinear el papel. Medidas de la base: 112 x 60 mm. **El taladrador.**

Q-CONNECT

F



CÓD.	REF.	TALADRA		
43280	KF00995	20 HOJAS	- 1	19,40€
43281	KF00996	30 HOJAS	- 1	22,51€

TALADRADOR METÁLICO

Taladrador metálico con empuñadura verde de caucho antideslizante. Con regleta tope para alinear el papel. Diseño en atractivos colores. Medidas de la base: 117 x 105 mm. **El taladrador.**



UNIDAD MÍNIMA DE VENTA



PERMITE APERTURA DE ENVASE



MEDIDAS: ANCHO X ALTO X PROFUNDIDAD

ARTÍCULOS DE SOBREMESA

TALADRADORES DE DOS TALADROS

Q-CONNECT®

A

CALIDAD
PRECIO

20



CÓD.	REF.	COLOR		
31637	KF02155	AZUL	- 1	7,49€
25516	KF01234	NEGRO	- 1	7,49€
31638	KF02156	ROJO	- 1	7,49€

TALADRADOR METÁLICO

Parte superior de plástico y base metálica, con base antideslizante de plástico. Abertura de 2 mm, con capacidad para perforar hasta 20 hojas. Con guía ajustable para alinear el papel. Medidas de la base: 110 x 80 mm. **El taladrador.**

Petrus

B

10
AÑOS
GARANTÍA

20



CÓD.	COLOR		
27401	AZUL	- 1	33,53€
07762	CROMADO	- 1	50,60€
27400	NEGRO	- 1	33,53€

TALADRADOR 65

Cuerpo metálico pintado y cubeta de recogida del papel de plástico, ideal para el uso en la oficina. Con capacidad para perforar 20 hojas. Con regleta tope para alinear el papel. Ahora con punzones más afilados que hacen que se taladre con mayor facilidad. Además, se ha incorporado una nueva regleta que permite un ajuste perfecto y que no se mueve mientras se taladra. Asimismo, lleva una ventana que enmarca el formato seleccionado. Medidas de la base: 110 x 90 mm. **El taladrador.**

Petrus

C

10
AÑOS
GARANTÍA

20



CÓD.	COLOR		
23082	AZUL	- 1	23,41€
07765	CROMADO	- 1	39,42€
23081	NEGRO	- 1	23,41€
23084	ROJO	- 1	23,41€

TALADRADOR 52

Cuerpo metálico pintado y cubeta de recogida del papel de plástico. Con regleta tope para alinear el papel. Con capacidad para perforar 20 hojas. Ahora con punzones más afilados que hacen que se taladre con mayor facilidad. Además, se ha incorporado una nueva regleta que permite un ajuste perfecto y no se mueve mientras se taladra. Asimismo, lleva una ventana que enmarca el formato seleccionado. Medidas de la base: 115 x 60 mm. **El taladrador.**

Petrus

D

10
AÑOS
GARANTÍA

20



CÓD.	COLOR		
154086	AZUL	- 1	23,42€
154089	TURQUESA	- 1	23,42€

TALADRADOR 52 WOW

Taladrador completamente metálico. Capacidad de taladro hasta 20 hojas. Punzones más afilados que permiten taladrar con menos esfuerzo. Regleta tope con formatos impresos y ventana para mayor visibilidad y mejor fijación. Cubeta de plástico EVA de gran durabilidad. Garantía de 10 años. Medidas de la base: 140 x 94 mm. **El taladrador.**

Rapid

5
AÑOS
GARANTÍA

E

20

CÓD.		
155873	- 1	12,97€

TALADRADOR FMC20

Taladro de metal con bloqueo de la palanca para que ocupe menos espacio. Ideal para uso doméstico y de oficina. Con regleta tope para alinear el papel. Capacidad de perforado: 20 hojas. 5 años de garantía. Color negro. Medidas de la base: 103 x 86 mm. **El taladrador.**



TALADRADORES DE DOS TALADROS

Rapid

A

25

CÓD. 155874 - 1 18,21€

TALADRADOR FMC25

Resistente taladro de metal con bloqueo de la palanca para que ocupe menos espacio. Ideal para uso de oficina. Diámetro de punzones: 5,5 mm. Capacidad de perforado: 25 hojas. Color negro. Medidas de la base: 115 x 102 mm.

El taladrador.



Q-CONNECT

B

27

CÓD. 25517 REF. KF01235 - 1 13,73€

TALADRADOR METÁLICO

Parte superior de plástico y base metálica, con base antideslizante de plástico. Tiene regleta tope para alinear el papel. Con capacidad para taladrar 27 hojas. Abertura de 2,7 mm. Color negro. Medidas de la base: 110 x 120 mm. **El taladrador.**



Petrus

C

10 AÑOS GARANTÍA

CON UN SOLO DEDO MENOS ESFUERZO

30

CÓD. COLOR 52375 AZUL - 1 25,88€
52374 FUCSIA - 1 25,88€

TALADRADOR WOW 62

Taladro de metal en colores actuales para uso cotidiano. Con base antideslizante de plástico. Robusto y fiable. Zona de sujeción patentada y punzones afiladísimos que reducen el esfuerzo. Regleta tope para alinear el papel con formatos impresos y ventana para mejor visibilidad y fijación. Distancia entre punzones: 80 mm. Capacidad de perforación: 3 mm/ 30 hojas. Medidas de la base: 135 x 104 mm. **El taladrador.**



Petrus

D

30

CÓD. COLOR 27399 AZUL - 1 23,44€
27398 ROJO - 1 23,44€

TALADRADOR 62

Resistente taladro de metal de 2 agujeros para uso cotidiano. Robusto y fiable. Totalmente metálico. Distancia entre agujeros: 80 mm. Capacidad de taladro de hasta 30 hojas. Zona de sujeción patentada, incorpora un nuevo y exclusivo sistema en la cubeta de plástico en la que hay un hueco de agarre y punzones afiladísimos que reducen el esfuerzo. Además, se ha incorporado una nueva regleta que permite un ajuste perfecto y que no se mueve mientras se taladra. Asimismo lleva una ventana que enmarca claramente el formato seleccionado. Medidas de la base: 100 x 105 mm. **El taladrador.**



Petrus

E

30

CÓD. 160228 - 1 18,79€

TALADRADOR COSY

Taladrador metálico de 2 agujeros para hasta 30 hojas (papel de 80 g/m²). Para uso diario en la oficina, en el aula y en casa. Fácil de usar con menos presión gracias a la patentada zona de agarre y a los punzones ultra afilados para los tamaños de papel DIN A4, DIN A5, DIN A6, folio, us- quart y capacidad de perforación de 4 agujeros usando la posición 888 en la barra guía. Distancia entre agujeros 8 cm. Medidas: 137 x 109 x 131 mm. **El taladrador.**



Rapid

F

30

CÓD. 155870 - 1 16,29€

TALADRADOR FC30

Taladro de metal potente y resistente con palanca y base en plástico ABS reforzado. Ideal para uso doméstico, escolar y de oficina. La solapa de condensado integrada en la parte inferior facilita el vaciado del confeti. Diámetro de perforación: 5,5 mm. Capacidad de perforación: 30 hojas. Color negro. Medidas de la base: 110 x 118 mm. **El taladrador.**



Q-CONNECT

G

35

CÓD. REF. 25518 KF01236 - 1 28,92€

TALADRADOR METÁLICO

Parte superior de plástico y base metálica, con base antideslizante de plástico. Capacidad para taladrar 35 hojas. Abertura de 3,5 mm. Dispone de regleta tope para alinear el papel. Color negro. Medidas de la base: 160 x 112 mm. **El taladrador.**



UNIDAD MÍNIMA DE VENTA



PERMITE APERTURA DE ENVASE



MEDIDAS: ANCHO X ALTO X PROFUNDIDAD

ARTÍCULOS DE SOBREMESA

TALADRADORES DE DOS TALADROS

Petrus

A



40

CÓD.

07760 - 1 48,16€

TALADRADOR 95

Taladrador de oficina de 2 agujeros. Totalmente metálico. Distancia entre agujeros: 80 mm. Capacidad de taladrado: 40 hojas. Huevo de agarre que permite que el usuario pueda hacer más presión al taladrar. Zona de sujeción patentada y punzones afiladísimos que reducen el esfuerzo. Además, se ha incorporado una nueva regleta que permite un ajuste perfecto y no se mueve mientras se taladra. Asimismo lleva una ventana que enmarca claramente el formato seleccionado. Medidas de la base: 106 x 158 mm. **El taladrador.**

Rapid

B

40

CÓD.

155875 - 1 33,68€

TALADRADOR FMC40

Potente taladro de metal equipado con bloqueo de la palanca para facilitar su almacenamiento. Tiene regleta tope para alinear el papel. Ideal para uso de oficina. Diámetro de punzones: 5,5 mm. Capacidad de perforado: 40 hojas. Color negro. Medidas de la base: 69 x 115 mm. **El taladrador.**



Q-CONNECT

C



65

CÓD. REF.

25519 KF01237 - 1 55,64€

TALADRADOR METÁLICO

Parte superior de plástico y base metálica, con base antideslizante de plástico. Alta capacidad de taladro, apertura de 6,5 mm/65 hojas. Con regleta tope para alinear el papel. Color negro. Medidas de la base: 220 x 110 mm. **El taladrador.**



Rapid

D

65

CÓD.

155872 - 1 94,41€

TALADRADOR FASHION HDC65

Potente taladro con una ergonómica palanca de metal fundido. Ideal para uso de oficina. Guía metálica para el papel (ajustable). Diámetro de punzones: 5,5 mm. Capacidad de perforado: 65 hojas. Color negro. Medidas de la base: 119 x 104 mm. **El taladrador.**



TALADRADORES DE CUATRO TALADROS

Q-CONNECT

E



16

CÓD. REF.

25520 KF01238 - 1 22,35€

TALADRADOR METÁLICO

Metálico, con carcasa de plástico. Con regleta tope para alinear el papel y capacidad para taladrar 16 hojas. Apertura de 1,6 mm. 4 taladros. Color negro. Medidas de la base: 280 x 110 mm. **El taladrador.**



Rapid

F

20

CÓD.

155869 - 1 52,16€

TALADRADOR FASHION FC20/4

Potente perforadora de metal para 4 agujeros de color negro. Capacidad para taladrar hasta 20 hojas. Ideal para utilizar en la oficina. Espacio entre agujeros: 80 mm. Diámetro del agujero: 5,5 mm. Cuchillas afiladas de gran calidad. Cabe en la mayoría de los cajones. Sin esfuerzo y fácil de usar gracias a su mando de plástico reforzado y sus cuchillas afiladas. Práctica barra guía con marcas de formato que asegura una perfecta alineación del papel. 4 taladros. Color negro. Medidas de la base: 87 x 265 mm. **El taladrador.**



ARTÍCULOS DE SOBREMESA

TALADRADORES DE CUATRO TALADROS

Petrus

A



30

cód.  

155868 - 1 191,77€

TALADRADOR DE PUNZONES MÓVILES 514

El sistema de fijación permite ajustar fácilmente el número de orificios y distancia entre ellos. Capacidad para taladrar 30 hojas. Barra fácilmente ajustable con regla en centímetros, pulgadas y ajustes para las carpetas de anillas y organizadores personales más habituales. Formato hasta DIN A2. El mecanismo de palanca integrado ahorra espacio en su almacenamiento. Color plata. Medidas de la base: 115 x 325 mm. **El taladrador.**

Petrus

B



40

cód.  

155867 - 1 116,67€

TALADRADOR METÁLICO 505

Para perforar hojas de forma rápida y sencilla, para carpetas con mecanismo de 4 anillas. Con capacidad para taladrar 40 hojas. Distancia entre agujeros: 80 mm. Color gris. Medidas de la base: 80 x 270 mm. **El taladrador.**

TALADRADORES DE GRAN CAPACIDAD

Rapid

C



150

cód.  

155871 - 1 246,25€

TALADRADOR HDC150/2

Taladro de dos agujeros con palanca ergonómica de goma de fácil sujeción que requiere menos esfuerzo. Se puede utilizar en casa, en el colegio o en la oficina. Capacidad para hacer 4 agujeros con la posición 88 en la barra guía. Diámetro del taladro: 5,5 mm. Capacidad de perforación hasta 150 hojas. Color combinado plata/naranja. Medidas: 192 x 204 x 387 mm. **El taladrador.**

Q-CONNECT

D



REPUESTO

cód. REF.  

156181 KF11284 - 1 4,75€

Pack de 10 discos de repuesto para taladradora

200

cód. REF.  

153424 KF18766 - 1 126,18€

TALADRADOR METÁLICO

Taladrador de gran capacidad con palanca de empuñadura. Capacidad para perforar 200 hojas. Parte superior de plástico y base metálica, con base antideslizante de plástico. Contiene pieza removible de plástico para sujetar el papel. Medidas: 129 x 200 x 281 mm. **El taladrador.**



UNIDAD MÍNIMA DE VENTA



PERMITE APERTURA DE ENVASE



MEDIDAS: ANCHO X ALTO X PROFUNDIDAD



FECHADORES

Q-CONNECT®

A

4 mm
10 AGO 2024

5 mm
10 AGO 2024

CÓD.	REF.	ALTURA TIPO			
77912	KF22370	4 mm	-	1	4,99€
77913	KF22371	5 mm	-	1	5,11€

FECHADOR MANUAL

Entintaje manual. Incluye mes/día/año. Con banda para 12 años. **El fechador.**



trodat

B

5 mm
11 AGO. 2024

7 mm
11 AGO. 2024



FECHADOR MANUAL

Entintaje manual. Incluye día/mes/año. Con banda para 12 años. **El fechador.**

CÓD.	REF.	ALTURA TIPO			
03306	1020	5 mm	-	1	10,15€
03307	1030	7 mm	-	1	13,63€

Q-CONNECT®

C

4 mm
11 AGO 2024

ALMOHADILLA DE REPUESTO

CÓD.	REF.			
155387	KF14527	-	1	0,74€

CÓD.	REF.			
155386	KF14526	-	1	5,58€

FECHADOR AUTOMÁTICO

Fechador automático de 4 mm. Entintaje automático. Incluye día/mes/año. Tinta de color negra. Con banda hasta 2026. **El fechador.**



trodat

D

3,8 mm
10 AGO 2024

CÓD.	REF.	ALTURA TIPO			
39215	4810	3,8 mm	-	1	9,51€

FECHADOR AUTOMÁTICO

Entintaje automático. Incluye día/mes/año. Con banda para 12 años. **El fechador.**



NUMERADORES

trodat

E

7 mm
012345

CÓD.	REF.	ALTURA TIPO			
05175	1576	7 mm	-	1	30,03€

NUMERADOR MANUAL

Entintado manual. 6 cifras. **El numerador.**



trodat

F

4 mm
123456

CÓD.	REF.	ALTURA TIPO			
39218	4846	4 mm	-	1	24,23€

NUMERADOR AUTOMÁTICO

Entintaje automático, con 6 cifras. **El numerador.**



ARTÍCULOS DE SOBREMESA

SELLOS AUTOMÁTICOS

Q-CONNECT® **A**



NEW

Xstamper® **B**



CÓD.	REF.	COLOR	TEXTO IMPRESO			
166050	KF03673	AZUL	CONTABILIZADO	-	1	7,45€
166051	KF03674	ROJO	PAGADO	-	1	7,45€

SELLO AUTOMÁTICO

Sello de entintaje automático. Altura tipo: 7,5 mm. Medida del sellado: 14 x 38 mm. **El sello.**

CÓD.	TEXTO IMPRESO	ALTURA TIPO			
12144	PAGADO	8 mm	-	1	10,38€

SELLO AUTOMÁTICO

Preentintado: no necesita tampón. Más de 6000 impresiones. Medida del sellado: 13 x 42 mm. **El sello.**

trodat

C



CÓD.	REF.	TEXTO IMPRESO			
39229	4911	CONTABILIZADO	-	1	12,83€
39226	4911	PAGADO	-	1	12,83€

SELLO AUTOMÁTICO

Sellos de entintaje automático. Altura tipo: 9 mm. Medida del sellado: 38 x 14 mm. **El sello.**

trodat

D



CÓD.	REF.	MEDIDAS			
07573	4912	47 x 18 mm	-	1	15,91€
08989	4913	58 x 22 mm	-	1	19,21€

SELLO AUTOMÁTICO

Sello para personalizar. Entintaje automático. Medida del sellado: 47 x 18 mm. **El sello.**

trodat

E



CÓD.	REF.	ALTURA TIPO			
39221	4912 P4	3/4 mm	-	1	48,06€

SELLO AUTOMÁTICO

Sello para componer su propio texto. Entintaje automático. Medidas de la placa: 47 x 18 mm. Placa rectangular. Contiene 1 juego de tipos de 3 mm y otro de 4 mm. Con almohadilla azul. Presentación en blíster. Letra mayúscula. **El sello.**

REPUESTOS PARA SELLOS

Q-CONNECT® **F**



CÓD.	REF.			
155387	KF14527	-	1	0,74€

ALMOHADILLA REPUESTO PARA SELLOS

Almohadilla sin tinta indicada para sellos automáticos como el código 155386. **La almohadilla.**

trodat **G**



CÓD.			
16484	-	1	11,50€

ALMOHADILLA REPUESTO PARA SELLOS

Almohadilla de tinta indicada para sello automático código 08989 (Trodat Printy ref. 4913 y 4913 Typo-4953). Color negro. **El blíster de 2 unidades.**

trodat

H

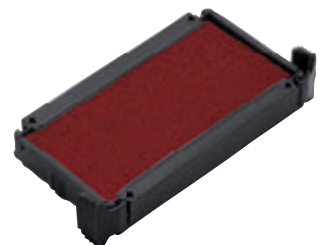
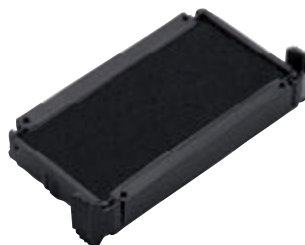
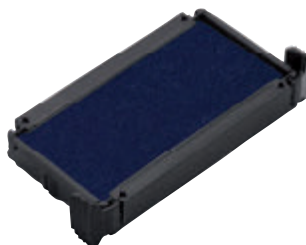

CÓD.	COLOR			
79719	AZUL	-	1	8,71€
79720	NEGRO	-	1	8,71€
79721	ROJO	-	1	8,71€

ALMOHADILLA REPUESTO PARA SELLOS

Almohadilla de tinta indicada para sellos automáticos (códigos 39229 y 39226 Trodat Printy 4911). **El blíster de 2 unidades.**



UNIDAD MÍNIMA DE VENTA



PERMITE APERTURA DE ENVASE



MEDIDAS: ANCHO X ALTO X PROFUNDIDAD

ARTÍCULOS DE SOBREMESA

REPUESTOS PARA SELLOS

trodaf **A**



CÓD.

155543 - 1 9,70€

ALMOHADILLA REPUESTO PARA SELLOS

Almohadilla de repuesto compatible con el sello 4912. No es tóxica, fácil y limpio cambio de almohada. No se seca incluso durante almacenamiento prolongado. Color negro.

El blíster de 2 unidades.

trodaf **B**



CÓD.

155552 - 1 15,51€

ALMOHADILLA REPUESTO PARA SELLOS

Almohadilla de repuesto para sello Trodat 4928 y 4728. Confeccionada sin materiales tóxicos. Proporciona una rica reproducción en color.

No se seca incluso durante el almacenamiento prolongado. Color negro. **El blíster de 2 unidades.**

trodaf **C**



CÓD.

155550 - 1 17,31€

ALMOHADILLA REPUESTO PARA SELLOS

Almohadilla de repuesto para sello Trodat 4926 y 4726. Confeccionada sin materiales tóxicos. Proporciona una rica reproducción en color.

No se seca incluso durante el almacenamiento prolongado. Color negro. **El blíster de 2 unidades.**

trodaf **D**

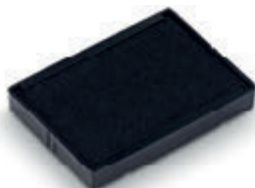

CÓD.

155535 - 1 14,20€

ALMOHADILLA REPUESTO PARA SELLOS

Almohadilla de repuesto para sello Trodat 4729 y 4929. Confeccionada sin materiales tóxicos. Proporciona una rica reproducción en color. No se seca incluso durante el almacenamiento prolongado. Color negro.

El blíster de 2 unidades.

COLOP **E**



CÓD.

155566 - 1 4,93€

ALMOHADILLA REPUESTO PARA SELLOS

Almohadilla de repuesto para sello Colop E/40. Proporciona miles de impresiones nítidas, no tóxica y antiseccado. Tinta a prueba de documentos. Color negro. **La almohadilla.**

FORMULARIOS

trodaf **F**

3,8 mm
ENTREGADO 11 ENE. 2024



CÓD. REF. ALTURA TIPO

39216 4817 3,8 mm - 1 30,14€

FORMULARIO AUTOMÁTICO

Entintaje automático. Con fechador. 12 textos comerciales: COBRADO, CONFORME, DESPACHADO, DUPLICADO, ENTREGADO, FACTURADO, IMPRESOS, PAGADO, POR FAX, RECIBIDO, REVISADO y URGENTE.

El formulario.

trodaf **G**

4 mm
PAGADO



CÓD. REF. ALTURA TIPO

39219 4822 4 mm - 1 24,23€

FORMULARIO AUTOMÁTICO

Entintaje automático. 12 textos comerciales: ANULADO, CANCELADO, CERTIFICADO, COBRADO, CONTABILIZADO, COPIA, DUPLICADO, IMPRESOS, NO ENDOSABLE, ORIGINAL, PAGADO y URGENTE.

El formulario.



TAMPONES

Artline®

A

CÓD.	COLOR	MEDIDAS	N°	🌱	📦	
07800	AZUL	40 x 63 mm	00	-	1	3,91€
07801	NEGRO	40 x 63 mm	00	-	1	3,91€
07802	ROJO	40 x 63 mm	00	-	1	3,91€
02005	VERDE	40 x 63 mm	00	-	1	3,91€
07804	VIOLETA	40 x 63 mm	00	-	1	3,91€
09691	AZUL	56 x 90 mm	0	-	1	5,41€
09692	NEGRO	56 x 90 mm	0	-	1	5,41€
09693	ROJO	56 x 90 mm	0	-	1	5,41€
12190	VERDE	56 x 90 mm	0	-	1	5,41€
09694	VIOLETA	56 x 90 mm	0	-	1	5,41€
09695	AZUL	67 x 106 mm	1	-	1	6,10€
09696	NEGRO	67 x 106 mm	1	-	1	6,10€
09697	ROJO	67 x 106 mm	1	-	1	6,10€
09698	VERDE	67 x 106 mm	1	-	1	6,10€
09699	VIOLETA	67 x 106 mm	1	-	1	6,10€
09700	AZUL	87 x 143 mm	2	-	1	13,49€

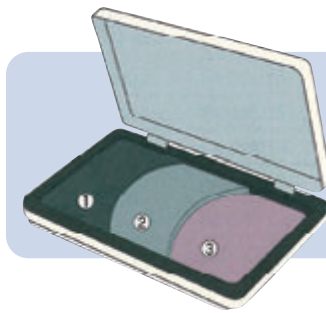

LA ESTRUCTURA DEL TAMPÓN DE TINTA

- 1 Superficie brillante de algodón de textura fina.
 - 2 Una fina capa de fibra sintética distribuye la tinta de forma uniforme a lo largo de la superficie del tampón
 - 3 Una reserva de fibra sintética repone el suministro de tinta por capilaridad.
- * Las capas 2 y 3 están cosidas juntas para formar una única capa.



TAMPÓN

Tampones metálicos de muy alta calidad y duración. Almohadilla para sellos. **El tampón.**

Q-CONNECT® B



TAMPÓN N°1. Medidas: 126 x 81 mm.

CÓD.	REF.	COLOR	🌱	📦	
150750	KF15438	AZUL	-	1	6,64€
150751	KF15440	NEGRO	-	1	6,64€
150752	KF15441	ROJO	-	1	6,64€
150753	KF15439	VERDE	-	1	6,64€

TAMPÓN N°2. Medidas: 110 x 70 mm.

CÓD.	REF.	COLOR	🌱	📦	
52387	KF25209	AZUL	-	1	4,04€
52388	KF25211	NEGRO	-	1	4,04€
150747	KF25212	ROJO	-	1	4,04€
150748	KF25210	VERDE	-	1	4,04€
150749	KF25213	VIOLETA	-	1	4,04€
52389	KF25214	NEUTRO*	-	1	4,04€

* Sin entintar

TAMPÓN N°3. Medidas: 90 x 55 mm.

CÓD.	REF.	COLOR	🌱	📦	
150743	KF16313	AZUL	-	1	4,04€
150744	KF16315	NEGRO	-	1	4,04€
150745	KF16316	ROJO	-	1	4,04€
150746	KF16314	VERDE	-	1	4,04€
156730	KF17284	NEUTRO*	-	1	4,04€

* Sin entintar

TAMPÓN

Tampón para sellos. **El tampón.**



TINTAS

Q-CONNECT®

A

28 ml

CÓD.	REF.	COLOR	📦	📦	
52390	KF25103	AZUL	-	1	1,76€
52391	KF25105	NEGRO	-	1	1,76€
52392	KF25108	ROJO	-	1	1,76€
150754	KF25104	VERDE	-	1	1,76€
150755	KF25109	VIOLETA	-	1	1,76€



TINTA TAMPÓN

Tinta para entintar tampón. De máximo rendimiento. **El frasco de 28 ml.**

Artline®

B



50 ml

CÓD.	COLOR	📦	📦	
11006	AZUL	-	1	5,07€
11007	NEGRO	-	1	5,07€
11008	ROJO	-	1	5,07€
11009	VERDE	-	1	5,07€
11010	VIOLETA	-	1	5,07€



TINTA TAMPÓN

Tinta para entintar tampón. De máximo rendimiento. **El frasco de 50 ml.**

REINER

C



45 ml

CÓD.	📦	📦	
39374	-	1	68,55€

TINTA NUMERADOR

Para sellos metálicos. Frasco de 45 ml. **El pack de 3 unidades.**

PESACARTAS

Q-CONNECT®

D

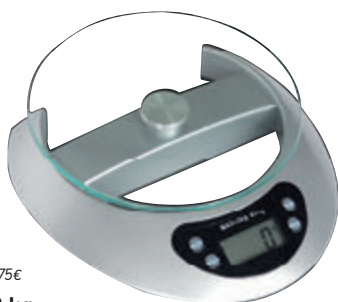

CÓD.	REF.	📦	📦	
36156	KF04231	-	1	82,75€

PESACARTAS OFICINA 3 kg

Plataforma de cristal templado de 4 mm. Con capacidad hasta 3 kg. Graduación cada 1 g. Pantalla LCD. Trabaja con 2 pilas CR2025 (incluidas). Diámetro: 170 mm. Medidas de la base: 190 x 210 mm. **El pesacartas.**

Q-CONNECT®

E

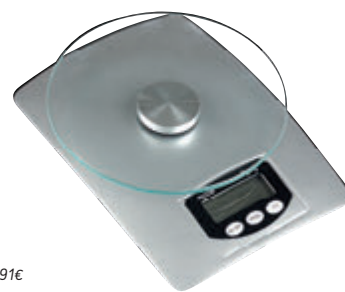

CÓD.	REF.	📦	📦	
36157	KF04232	-	1	88,91€

PESACARTAS OFICINA 5 kg

Plataforma de cristal templado de 4 mm. Con capacidad hasta 5 kg. Graduación cada 2 g. Pantalla LCD. Trabaja con 1 pila CR2025 (incluida). Diámetro: 150 mm. Medidas de la base: 140 x 200 mm. **El pesacartas.**

ANILLAS BISAGRA

liderpape

F



CÓD.	REF.	UNIDADES	DIÁMETRO	📦	📦	
00408	AN06	20	20 mm	-	1	7,96€
00404	AN02	20	30 mm	-	1	7,96€
00405	AN03	20	35 mm	-	1	8,97€
00406	AN04	10	40 mm	-	1	4,70€
00407	AN05	10	51 mm	-	1	5,51€

ANILLAS BISAGRA

Anillas metálicas de bisagra, con recubrimiento niquelado. **La caja.**



ENCUADERNADORES

Q-CONNECT®

A



CÓD.	REF.	UDS./CAJA			
75637	KF26118	100	-	1	11,05€
75638	KF26117	50	-	1	6,27€

ENCUADERNADOR FÁSTENER DORADO

Mecanismo metálico de encuadernación. Lengüeta y compresor. **La caja.**

Q-CONNECT®

B



CÓD.	REF.				
74292	KF26083	-	1		3,87€

ENCUADERNADOR FÁSTENER PLATEADO

Mecanismo metálico de encuadernación. Lengüeta y compresor. **La caja de 50 unidades.**

DURABLE

C



CÓD.					
159800	-	100			0,38€

ENCUADERNADOR FÁSTENER METÁLICO

Fástener metálico plastificado autoadhesivo en la parte posterior. Color blanco. Medidas: 38 x 158 mm. **El encuadernador fástener.**

Q-CONNECT®

D

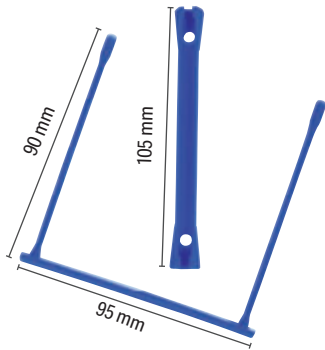
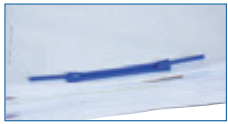

CÓD.	REF.				
42976	KF02282	-	1		36,03€

ENCUADERNADOR FÁSTENER E-CLIPS

Encuadernador fástener con forma de E-Clips fabricado en plástico. Color azul. **La caja de 100 unidades.**

Q-CONNECT®

E

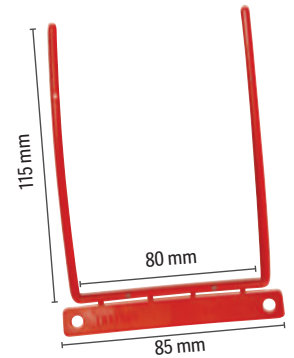

CÓD.	REF.				
51871	KF02281	-	1		46,42€

ENCUADERNADOR FÁSTENER D-CLIPS

Encuadernador fástener con forma de D-Clips fabricado en plástico. Interior metálico. Se puede doblar en cualquier sentido. Color rojo. **La caja de 100 unidades.**

liderpape

F



CÓD.	REF.	LONGITUD			
02847	FS03	18 mm	-	1	6,37€
02848	FS04	21 mm	-	1	6,52€
02842	FS05	25 mm	-	1	7,08€
02845	FS06	30 mm	-	1	7,54€
02846	FS07	40 mm	-	1	7,98€
02843	FS08	50 mm	-	1	9,19€

ENCUADERNADORES LATONADOS

Encuadernadores extraplano latonados con arandelas. **La caja de 100 unidades.**

liderpape

G



CÓD.	REF.	N°	LONGITUD		
02830	FS09	0	12 mm	-	1 3,40€
02831	FS10	2	17 mm	-	1 3,97€
02837	FS11	3	19 mm	-	1 4,15€
02829	FS12	4	22 mm	-	1 4,70€
02827	FS13	5	25 mm	-	1 5,40€
02834	FS14	6	27,5 mm	-	1 7,24€
02838	FS15	7	31 mm	-	1 9,08€
02832	FS16	8	40 mm	-	1 10,05€
02839	FS18	12	70 mm	-	1 20,77€

ENCUADERNADORES NIQUELADOS

Encuadernadores níquelados de cabeza redonda. **La caja de 100 unidades.**



UNIDAD MÍNIMA DE VENTA



PERMITE APERTURA DE ENVASE



MEDIDAS: ANCHO X ALTO X PROFUNDIDAD

ARTÍCULOS DE SOBREMESA

COMPRESORES

liderpape

A



CÓD. REF.
10087 CY01 - 1 0,67€

COMPRESOR PARA CARPETAS DE ANILLAS

Metálico. Para la utilización en carpetas de 2 anillas. Longitud: 150 mm.
El compresor.

liderpape

B



CÓD. REF.
96760 CV01 - 1 0,49€

COMPRESOR PARA ARCHIVADORES A-Z

Metálico. Para la utilización en archivadores de 2 anillas. Longitud: 150 mm.
El compresor.

liderpape

C



CÓD.	REF.	UDS./CAJA			
02009	HI02	25	1	40	0,97€
02012	HI03	50	1	20	1,34€
02007	HI01	100	-	1	2,56€

CHINCHETAS AMERICANAS

Niqueladas. Diámetro de la cabeza: 10 mm. **La caja.**

Q-CONNECT®

D



CÓD. REF.
28724 KF02018 - 1 2,10€

CHINCHETAS DORADAS

Chinchetas de cabeza plana. Diámetro de la cabeza: 9 mm.
La caja de 120 unidades.



liderpape

E



CÓD. REF.
57286 HI04 1 48 1,32€

CHINCHETAS DE COLORES

Plastificadas. Diámetro de la cabeza: 10 mm. Colores surtidos.
La caja de 25 unidades.

Q-CONNECT®

F



CÓD. REF.
28725 KF02020 - 1 2,10€

CHINCHETAS DE COLORES

Chinchetas de cabeza plana. Plastificadas. Diámetro de la cabeza: 9 mm. Colores surtidos. **La caja de 120 unidades.**



CLIPS

MEDIDAS APROXIMADAS

PLANOS PUNTA REDONDA

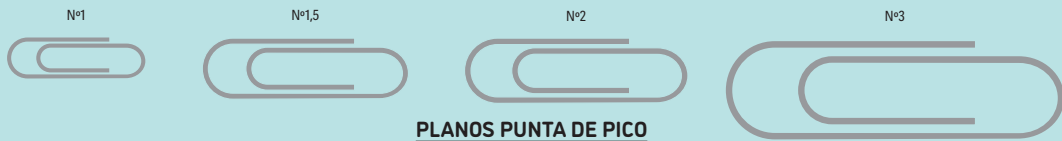

PLANOS PUNTA DE PICO



LABIADOS

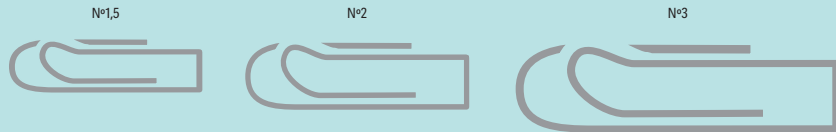

liderpape

A



CÓD.	REF.	Nº	MEDIDAS	CALIBRE ALAMBRE			
02304	LI01	1	20 mm	0,8 mm	1	10	0,70€
02306	LI02	1,5	26 mm	0,9 mm	1	10	0,86€
02307	LI03	2	33 mm	1,0 mm	1	10	0,89€
02305	LI04	3	43 mm	1,1 mm	1	10	1,39€

CLIPS DE ZINC

Calidad extra. Fabricados en zinc. Punta redonda. Labiados. **La caja de 100 unidades.**

Q-CONNECT®

B



CÓD.	REF.	Nº	MEDIDAS			
163317	KF11380	1	20 mm	-	1	0,70€
163318	KF11381	4	50 mm	-	1	1,28€

CLIPS DE ZINC

Calidad extra. Fabricados en zinc. Punta redonda. Labiados. **La caja de 100 unidades.**

Q-CONNECT®

C



CÓD.	REF.			
28726	KF02021	-	1	2,09€

CLIPS NIQUELADOS

Medida: 26 mm. Nº 1,5. Punta de pico. Labiado. **La caja de 125 unidades.**

Q-CONNECT®

D



CÓD.	REF.			
19365	KF03720	-	1	10,99€

CLIPS NIQUELADOS

Nº 2. Medida: 33 mm. Punta redonda. Planos. **El bote de 1000 unidades.**

Q-CONNECT®

E



CÓD.	REF.			
77871	KF01313	-	1	5,96€

CLIPS NIQUELADOS

Clips metálicos de alta calidad. Medida: 32 mm. Nº 2. Punta de pico. Plano. **La caja de 1000 unidades.**

Q-CONNECT®

F



CALIDAD PRECIO

CÓD.	REF.	Nº	MEDIDAS	CALIBRE ALAMBRE	PUNTA	TIPO			
37995	KF04476	1	20 mm	0,9 mm	REDONDA	PLANO	1	10	0,41€
163319	KF11382	1	20 mm	0,9 mm	PICO	PLANO	-	1	0,41€
15723	KF01311	1,5	30 mm	0,9 mm	REDONDA	PLANO	-	1	0,57€
15724	KF01316	2	32 mm	0,9 mm	REDONDA	LABIADO	-	1	0,56€
163321	KF11384	3	43 mm	1 mm	PICO	PLANO	-	1	1,57€
67885	KF04473	3	43 mm	1,1 mm	REDONDA	LABIADO	1	10	1,57€
163316	KF11379	4	50 mm	1 mm	REDONDA	PLANO	-	1	1,28€
15725	KF01677	4	50 mm	1,15 mm	PICO	PLANO	1	10	1,28€

CLIPS NIQUELADOS

Clips metálicos de alta calidad. **La caja de 100 unidades.**



UNIDAD MÍNIMA DE VENTA



PERMITE APERTURA DE ENVASE



MEDIDAS: ANCHO X ALTO X PROFUNDIDAD

CLIPS

Q-CONNECT®

A

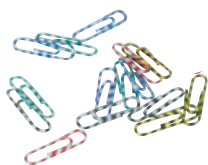

CÓD.	REF.	Nº	MEDIDAS	UDS./CAJA	📦	📦	
28727	KF02024	1,5	28 mm	100	-	1	2,09€
28729	KF02027	3	50 mm	30	-	1	2,09€

CLIPS DE COLORES RAYADOS

Colores surtidos. Punta redonda. Planos. **La caja.**

liderpape®

C



CÓD.	REF.	📦	📦	
19364	LI05	-	1	15,68€

CLIPS DE COLORES SURTIDOS

Nº 2. Medida: 33 mm. Punta redonda. Planos. Colores surtidos. **El bote de 1000 unidades.**

Q-CONNECT®

E

CÓD.	REF.	UDS./CAJA	TAMAÑO	MEDIDA	📦	📦	
15726	KF03721	12	GRANDE	65 mm	-	1	2,05€
15727	KF03722	50	PEQUEÑO	40 mm	-	1	4,16€

CLIPS PAJARITA NIQUELADOS

Clips metálicos en forma de mariposa. **La caja.**

Q-CONNECT®

F



CÓD.	REF.	MEDIDAS	📦	📦	
155964	KF01287	25 mm	-	1	4,02€
155965	KF01288	32 mm	-	1	5,66€
155966	KF01289	51 mm	-	1	8,03€

PINZA METÁLICA

Pinza de pala fija sujetapapeles con agujero para colgar. **La caja de 10 unidades.**

Q-CONNECT®

G



CÓD.	REF.	MEDIDAS	📦	📦	
20630	KF03736	75 mm	1	12	1,66€
20631	KF03734	107 mm	1	12	1,95€
20632	KF03735	144 mm	1	12	2,26€

PINZA METÁLICA

Pinza sujetapapeles metálica con agujero para colgar. Cromada. **La pinza.**

Q-CONNECT®

H

CÓD.	REF.	COLOR	Nº	MEDIDAS	📦	📦	
63413	KF01282	■ NEGRO	1	19 mm	-	1	0,78€
155967	KF03651	SURTIDOS	1	19 mm	-	1	0,94€
63414	KF01283	■ NEGRO	2	24 mm	-	1	0,98€
155968	KF03652	SURTIDOS	2	24 mm	-	1	1,19€
63415	KF01284	■ NEGRO	3	32 mm	-	1	1,57€
155969	KF03653	SURTIDOS	3	32 mm	-	1	1,75€
63416	KF01285	■ NEGRO	4	42 mm	-	1	3,33€
63417	KF01286	■ NEGRO	5	51 mm	-	1	4,91€

PINZA METÁLICA REVERSIBLE

Pinza sujetapapeles reversible. **La caja de 10 unidades.**

COLORES SURTIDOS:



ARTÍCULOS DE SOBREMESA

PINZAS

Q-CONNECT®

A



CÓD.	REF.	📦	📦
28733	KF02035	- 1	2,09€

PINZA METÁLICA REVERSIBLE DE COLORES

Medida: 19 mm. Colores surtidos. **La caja de 6 unidades.**

Q-CONNECT®

B



CÓD.	REF.	📦	📦
28732	KF02033	- 1	2,10€

PINZA FANTASÍA

Medida: 32 mm. Colores surtidos. **La caja de 10 unidades.**

PORTACLIPS

Q-CONNECT®

C



CÓD.	REF.	📦	📦
31618	KF02132	- 1	2,15€

PORTACLIPS PLÁSTICO

Forma cuadrada. Imantado. Depósito transparente. Contiene clips. Medidas: 42 x 67 x 42 mm.

El portaclips.

Q-CONNECT®

D



CÓD.	REF.	📦	📦
31619	KF02133	- 1	2,70€

PORTACLIPS PLÁSTICO

Forma redonda. Imantado. Depósito transparente con 2 departamentos. Ideal para separar clips de distintos tamaños, color, forma... Contiene clips. Medidas: Ø 60,4 x 72,5 mm. **El portaclips.**

CAJAS DE CAUDALES

Q-CONNECT®

E

200 x 90 x 160 mm / 8"

CÓD.	REF.	COLOR	📦	📦
37657	KF03319	AZUL	- 1	29,17€
37606	KF04277	NEGRO	- 1	29,17€
37658	KF03320	PLATA	- 1	29,17€
37656	KF03318	ROJO	- 1	29,17€



ACERO

CAJA CON BANDEJA PORTAMONEDAS Y BILLETES

Estructura de acero de 0,8 mm de espesor. Con clasificador para monedas de euro. Incluye 2 juegos de llaves. Bandeja extraíble con hueco para billetes. **La caja.**

250 x 90 x 180 mm/ 10"

CÓD.	REF.	COLOR	📦	📦
37660	KF03323	AZUL	- 1	36,35€
37607	KF04278	NEGRO	- 1	36,35€
37661	KF03324	PLATA	- 1	36,35€
37659	KF03322	ROJO	- 1	36,35€

300 x 90 x 240 mm/ 12"

CÓD.	REF.	COLOR	📦	📦
37663	KF03327	AZUL	- 1	43,02€
37608	KF04279	NEGRO	- 1	43,02€

Q-CONNECT®

F



ACERO

CÓD.	REF.	COLOR	📦	📦
37654	KF02608	AZUL	- 1	24,52€
37605	KF02601	NEGRO	- 1	24,52€
37655	KF03316	PLATA	- 1	24,52€
37653	KF04247	ROJO	- 1	24,52€

CAJA CON BANDEJA PORTAMONEDAS Y BILLETES

Estructura de acero de 0,8 mm de espesor. Incluye 2 juegos de llaves. Con clasificador para monedas. Bandeja extraíble con hueco para billetes. (6"). Medidas: 152 x 80 x 115 mm. **La caja.**

Q-CONNECT®

G



ACERO

CÓD.	REF.	📦	📦
37609	KF04280	- 1	86,09€

CAJA CON BANDEJA PORTAMONEDAS Y BILLETES

Estructura de acero de 0,8 mm de espesor. Con clasificador para monedas y billetes de euro. Incluye 2 juegos de llaves. Color negro. Medidas: 370 x 110 x 290 mm. Peso: 3,5 kg. **La caja.**



UNIDAD MÍNIMA DE VENTA



PERMITE APERTURA DE ENVASE



MEDIDAS: ANCHO X ALTO X PROFUNDIDAD

ARTÍCULOS DE SOBREMESA

APOYALIBROS

Q-CONNECT®

A

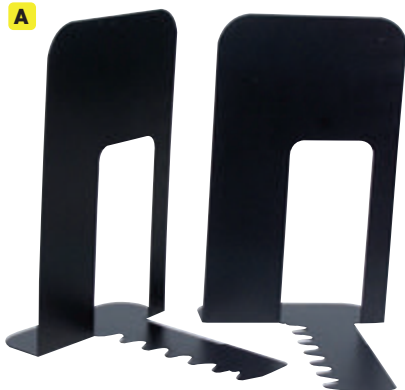

CÓD. REF.
 35525 KF00837 - 1 10,88€

APOYALIBROS METÁLICO

Juego de 2 soportes sujetalibros metálicos. Color negro. Medidas: 165 x 165 x 127 mm. **El juego.**

Q-CONNECT®

B



CÓD. REF.
 77867 KF15098 - 1 11,30€

APOYALIBROS METÁLICO REJILLA

Juego de 2 apoyalibros metálicos de rejilla. Diseño atractivo y resistente. Color negro. Medidas: 165 x 152 x 135 mm. **El juego.**

Q-CONNECT®

C



CÓD. REF.
 24223 KF00857 - 1 8,20€

APOYALIBROS METÁLICO REJILLA

Juego de 2 apoyalibros metálicos de rejilla, con un diseño muy atractivo. Color negro. Medidas: 170 x 135 x 135 mm. **El juego.**

PORTAMONEDAS

Q-CONNECT®

D



CÓD. REF.
 47481 KF10912 - 1 8,88€

PORTAMONEDAS MUELLE

Portamonedas con muelle válido para las 8 fracciones de euro (monedas de 1, 2, 5, 10, 20 y 50 céntimos, 1 y 2 €). Ideal para taxistas, kioscos de prensa, kioscos de la ONCE, camareros, aparcacoches, etc. Color transparente y azul. Medidas: 75 x 105 x 32 mm. **El portamonedas.**

PUNZONES DE SOBREMESA

Q-CONNECT®

E



CÓD.
 15677 - 1 3,20€

PUNZÓN METÁLICO

Indicado para la conservación de notas. **El punzón.**

CUBILETES PORTALÁPICES

Q-CONNECT®

F



CÓD.	REF.	COLOR			
24220	KF00864	■ NEGRO	-	1	4,68€
24221	KF00846	■ PLATA	-	1	4,68€
24222	KF00882	■ ROJO	-	1	4,68€

CUBILETE PORTALÁPICES

Cubilete redondo metálico de rejilla, para alojar bolígrafos, lápices, rotuladores, etc. No incluye accesorios. Medidas: Ø86 x 105 mm. **El cubilete.**

Q-CONNECT®

G



CÓD.	REF.	COLOR			
156228	KF11219	■ NEGRO	-	1	9,18€
156227	KF11218	■ PLATA	-	1	9,18€
156229	KF11220	■ TURQUESA	-	1	9,18€

CUBILETE PORTALÁPICES

Cubilete redondo de metal de rejilla con 3 compartimentos para clasificar bolígrafos, rotuladores o lápices. Medidas: Ø110 x 147 mm. No incluye accesorios. **El cubilete.**





EQUILIBRIO CONSCIENTE Y SOSTENIBLE EN LA OFICINA.

Gama de productos comprometidos
con el medioambiente.

Q-CONSCIOUS

ARTÍCULOS DE SOBREMESA

CUBILETES PORTALÁPICES

Q-CONNECT®

A



CÓD.	REF.	COLOR			
156231	KF11222	BLANCO	-	1	8,36€
156233	KF11224	ROSA	-	1	8,36€
156232	KF11223	TURQUESA	-	1	8,36€



Q-CONNECT®

B



CÓD.	REF.			
156230	KF11221	-	1	8,36€

CUBILETE PORTALÁPICES

Cubilete cuadrado de metal con diseño moderno y elegante que da un toque diferente al escritorio. No incluye accesorios. Color negro. No incluye accesorios. Medidas: 72 x 108 x 72 mm. **El cubilete.**

CUBILETE PORTALÁPICES

Cubilete redondo de metal con diseño de rejilla en círculos. Perfecto para alojar lápices, rotuladores, bolígrafos. No incluye accesorios. Medidas: Ø 80 x 100 mm. **El cubilete.**

liderpape

C



CÓD.	REF.			
166141	CB03	-	1	6,53€

CUBILETE ECOUSE BAMBÚ

Cubilete portalápices Ecoouse. Fabricado en bambú, material 100% natural. Ofrece una mejor forma de organizar bolígrafos, lápices y portaminas así como otros materiales de escritorio como las tijeras o el pegamento. Es resistente y elegante. Medidas: 80 x 80 x 100 mm. **El cubilete.**

liderpape

D



CÓD.	REF.			
166253	CB05	-	1	1,64€

CUBILETE ECOUSE RECICLADO

Cubilete redondo para bolígrafos, lápices, rotuladores. Fabricado en plástico 100% reciclado. Color negro. Respetuoso con el medioambiente. Medidas: ø75 x 100 mm. **El cubilete.**

antartik®

E



HECHO CON SILICONA

CÓD.	REF.	COLOR			
163705	TK61	INTENSOS: AZUL, MOSTAZA, NEGRO Y ROJO	-	1	6,07€
163704	TK60	PASTEL: CELESTE, CORAL, MENTA Y LILA.	-	1	6,07€

CUBILETE PORTALÁPICES

Cubilete portalápices de silicona de alta calidad con acabado suave. Con forma hexagonal, simulando un lápiz. Flexible. Resistente al agua y muy fácil de limpiar. Colores surtidos. No incluye accesorios. Medidas: 95 x 75 x 80 mm. **El cubilete.**

Q-CONNECT®

F



CÓD.	REF.			
156234	KF11303	-	1	7,81€

CUBILETE PORTALÁPICES

Cubilete portalápices redondo fabricado en plástico resistente. Giratorio. Dividido en 4 compartimentos de 4 colores distintos ideal para separar los bolígrafos, lápices, rotuladores, etc. No incluye accesorios. Medidas: Ø110 x 110 mm. **El cubilete.**



ARTÍCULOS DE SOBREMESA

CUBILETES PORTALÁPICES

Q-CONNECT®

A



Q-CONNECT®

B



CÓD.	REF.	COLOR		
156294	KF19028	AZUL OPACO	- 1	1,65€
156296	KF19030	AZUL TRANSLÚCIDO	- 1	1,65€
156293	KF19027	NEGRO OPACO	- 1	1,65€
156295	KF19029	ROJO OPACO	- 1	1,65€
156297	KF19031	VERDE TRANSLÚCIDO	- 1	1,65€

CÓD.	COLOR		
20349	AZUL	- 1	3,44€
20347	NEGRO	- 1	3,44€

CUBILETE PORTALÁPICES

Cubilete redondo para bolígrafos, lápices, rotuladores. Fabricado en plástico resistente. Colores opacos y translúcidos. Medidas: Ø75 x 100 mm. **El cubilete.**

CUBILETE PORTALÁPICES

Cubilete redondo fabricado en plástico. Medidas: Ø 80 x 103 mm. **El cubilete.**

archivo®
2000

C



CÓD.	COLOR		
163464	AZUL	- 1	1,69€
163463	BLANCO	- 1	1,69€
163461	MALVA	- 1	1,69€
163465	ROSA	- 1	1,69€
163462	VERDE	- 1	1,69€

CUBILETE PORTALÁPICES ECOGREEN

Portalápices sostenible en colores pastel. Fabricado en poliestireno 100% reciclado y reciclable, certificadas según la normativa europea EUCERPLAST que garantiza la procedencia y el origen. Gran capacidad y estabilidad para tener los bolígrafos y lápices ordenados y siempre accesibles. No incluye accesorios. Fabricación española. Medidas: 75 x 105 mm. **El cubilete.**

Esselte®

D



CÓD.	COLOR		
164638	CORAL	- 1	4,54€
164639	LAVANDA	- 1	4,54€

CUBILETE PORTALÁPICES BREEZE

Elegante y duradero cubilete para guardar bolígrafos, lápices, rotuladores, reglas pequeñas y tijeras. Con separador central para garantizar que el contenido se mantenga en posición vertical y frente inclinado para facilitar el acceso al contenido. Con base estable evita volcaduras. Translúcido. Fabricado con materiales de alta calidad. Medidas: Ø90 x 125 mm. **El cubilete.**

FAIBO®
DESDE 1934

E



CÓD.		
164596	- 1	1,00€

CUBILETE PORTALÁPICES RECYLINE

Fabricado con plástico reciclado y reciclable, especialmente diseñado para ser respetuoso con el medioambiente con la sostenibilidad de los recursos naturales y el ahorro de CO². Color negro. Medidas: Ø78 x 100 mm. **El cubilete.**

PlasticForte

F



CÓD.	FORMATO	MEDIDAS		
164577	CUADRADO	75 x 75 x 105 mm	1 12	2,31€
164578	REDONDO	85 x 85 x 103 mm	1 12	2,31€

CUBILETE PORTALÁPICES

Portalápices transparente que permite que el contenido siempre esté visible sin tener que sacar ningún artículo. No incluye accesorios. **El cubilete.**



UNIDAD MÍNIMA DE VENTA



PERMITE APERTURA DE ENVASE



MEDIDAS: ANCHO X ALTO X PROFUNDIDAD

ARTÍCULOS DE SOBREMESA

ORGANIZADORES DE SOBREMESA

cep

A



CÓD.	COLOR		
57176	CELESTE TRANSLÚCIDO	- 1	19,19€
57177	NEGRO	- 1	19,19€
72210	TRANSPARENTE	- 1	19,19€

ORGANIZADOR DE SOBREMESA

Fabricado en poliestireno. 7 departamentos para alojar una amplia variedad de pasadores, clips, lápices, plumas y otros artículos de oficina. Más del 90% de material reciclado. No incluye accesorios. Medidas: 150 x 120 x 92 mm.

El organizador.

cep

B



CÓD.	COLOR		
72207	NEGRO	- 1	10,11€
72205	TRANSPARENTE	- 1	10,11€

ORGANIZADOR DE SOBREMESA

Cubilete organizador fabricado en poliestireno de alto impacto. Con 4 huecos. No incluye accesorios. Medidas: 118 x 89 x 98 mm.

El organizador.

liderpape

C

CÓD.	REF.		
21359	OR01	- 1	20,92€

ORGANIZADOR DE SOBREMESA CON ACCESORIOS

Conjunto de oficina transparente, compuesto por 15 piezas: 1 organizador de sobremesa, 1 caja de 1000 grapas nº 10, 1 regla de 15 cm, 1 tijeras, 1 cúter, 4 lápices, 2 bolígrafos, 1 corrector, 30 clips, 1 bloc de 80 notas. Medidas: 154 x 105 x 100 mm.

El organizador.



Q-CONNECT®

D



CÓD.	REF.		
29620	KF00867	- 1	6,89€

BANDEJA DE SOBREMESA

Bandeja organizadora metálica de rejilla. Con 4 departamentos. Color negro. No incluye accesorios. Medidas: 315 x 20 x 175 mm.

El organizador.

Q-CONNECT®

E

CÓD.	REF.		
153569	KF17291	- 1	17,36€

ORGANIZADOR DE SOBREMESA METÁLICO REJILLA

Organizador metálico de rejilla con bandeja, ideal para organizar los artículos de sobremesa y tener más orden en el escritorio. Con 6 departamentos. Color negro. No incluye accesorios. Medidas: 235 x 183 x 65 mm.

El organizador.



Q-CONNECT®

F

CÓD.	REF.		
153570	KF17294	- 1	22,25€

ORGANIZADOR DE SOBREMESA METÁLICO REJILLA

Organizador de sobremesa metálico giratorio. Modelo de rejilla en color negro. No incluye accesorios. Medidas: 165 x 165 x 160 mm.

El organizador.



Q-CONNECT®

G

CÓD.	REF.		
153571	KF17295	- 1	22,85€

ORGANIZADOR DE SOBREMESA METÁLICO REJILLA

Organizador de sobremesa metálico curvo. Modelo de rejilla en color gris. Con 5 departamentos. No incluye accesorios. Medidas: 220 x 140 x 130 mm.

El organizador.



ARTÍCULOS DE SOBREMESA

ORGANIZADORES DE SOBREMESA

3M

A



CÓD.
34903 - 1 34,98€

ORGANIZADOR DE SOBREMESA

Incluye bloc de notas, rollo de cinta Scotch y 4 dispensadores de banderitas. Color plata. Medidas: 330 x 285 x 90 mm. Incluye solo accesorios mencionados. **El organizador.**

Maped

B



CÓD.
44441 - 1 20,57€

ORGANIZADOR DE SOBREMESA

Organizador de sobremesa muy manejable gracias a su diseño compacto que permite ahorrar mucho espacio. Perfecto para guardar bolígrafos, tijeras, abrecartas, clips, ... No incluye accesorios. Medidas: 198 x 300 x 95 mm. **El organizador.**

cep



C

CÓD.
75942 - 1 54,34€

FICHERO CAJONES DE SOBREMESA PLÁSTICO

Módulo de cajones apilables fabricado en poliestireno 100% reciclable. Apilable. Su ingenioso y compacto diseño, lo hace ideal para almacenar y recoger pequeños accesorios y material de oficina. Los cajones están equipados con topes de retención y mangos ergonómicos. Con almohadillas antideslizantes incluidas. 4 cajones. Multicolor. Medidas: 186 x 185 x 175 mm. No incluye accesorios. **El fichero.**



ORGANIZADORES DE CAJÓN

Q-CONNECT®

D



CÓD. REF.
163906 KF16942 - 1 7,69€

BANDEJA ORGANIZADORA

Fabricada en poliestireno de alta resistencia. Compuesta por 6 compartimentos de diferentes tamaños, es perfecta para organizar y ordenar los pequeños accesorios (bolígrafos, llaves, memorias USB, etc) en un cajón. Apto para cajones de escritorio de 344 mm de ancho. Color negro. Medidas: 344 x 160 x 33 mm. No incluye accesorios. **La bandeja organizadora.**

Q-CONNECT®

E



CÓD. REF.
163907 KF16943 - 1 8,85€

BANDEJA ORGANIZADORA

Fabricada en poliestireno de alta resistencia. Compuesta por 8 compartimentos de diferentes tamaños, es perfecta para organizar y ordenar los pequeños accesorios (bolígrafos, llaves, memorias USB, etc) en un cajón. Apto para cajones de escritorios de 364 mm de ancho. Color negro. Medidas: 364 x 225 x 21 mm. No incluye accesorios. **La bandeja organizadora.**

ERACOMPTA

F



CÓD.
156052 - 1 40,75€

ORGANIZADOR DE CAJÓN

Para almacenar y distribuir con compartimentos los objetos que se usan a diario. Fabricado con material reciclado. Compatible con la mayoría de los cajones, adaptable en anchura entre 246 y 396 mm. 4 separadores, posibilidad de elegir hasta 9 pequeños compartimentos. Color negro. Medidas: 29,8 x 24,6 x 3,6 cm. **El organizador.**

cep

G



CÓD.
57175 - 1 11,80€

ORGANIZADOR CAJONES

Bandeja organizadora fabricada en poliestireno de alta resistencia. Con 7 compartimentos. Especial para cajón, escritorio o sobre bandejas. Color negro. Medidas: 344 x 168 x 20 mm. No incluye accesorios. **El organizador.**



UNIDAD MÍNIMA DE VENTA



PERMITE APERTURA DE ENVASE



MEDIDAS: ANCHO X ALTO X PROFUNDIDAD

PORTATARJETAS

Q-CONNECT®

A

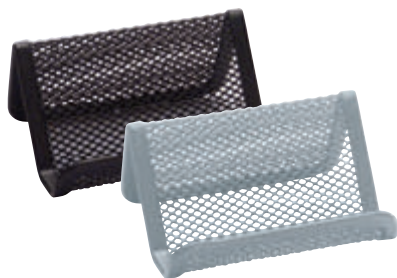

CÓD.	REF.	COLOR		
39925	KF04728	NEGRO	- 1	2,66€
39926	KF04729	PLATA	- 1	2,66€

PORTATARJETAS DE VISITA REJILLA

Muy útil para mantener las tarjetas de visita ordenadas, con una capacidad de 30-40 tarjetas, dependiendo del grosor de las mismas. También sirve como expositor de tarjetas. De rejilla. Medidas: 110 x 75 x 50 mm. **El portatarjetas.**

Q-CONNECT®

B



CÓD.	REF.		
39943	KF04182	1	12 5,86€

PORTATARJETAS DE VISITA METACRILATO

Muy útil para mantener las tarjetas de visita en orden, con una capacidad de 50-60 tarjetas, dependiendo del grosor de las mismas. También sirve como expositor de tarjetas. Fabricado en metacrilato. Medidas: 110 x 70 x 31 mm. **El portatarjetas.**

ERACOMPTA

C



CÓD.		
156078	- 1	3,57€

PORTATARJETAS DE VISITA POLIESTIRENO

Distribuidor para tarjetas de visita con un compartimento para unas 50 tarjetas. Fabricado en poliestireno. Color transparente. Medidas: 34 x 102 x 47 mm. **El portatarjetas.**

IDENTIFICADORES

Q-CONNECT®

D

CÓD.	REF.	MEDIDAS		
39940	KF04743	95 x 42 mm	- 1	1,98€
39939	KF04742	100 x 60 mm	- 1	1,96€
39938	KF04741	145 x 60 mm	- 1	2,55€
39937	KF04740	190 x 60 mm	- 1	2,89€

IDENTIFICADOR DE SOBREMESA

Ideal para utilizar como expositor identificativo de personas, así como para exponer precios, etc. Fabricado en metacrilato. **El identificador.**



CALIDAD
PRECIO

Yarchivo® 2000

E



CÓD.		
71957	- 1	14,12€

IDENTIFICADOR PARA PARED

Orientación horizontal. Con adhesivo trasero para facilitar su colocación y evitar agujerear la pared. Color transparente. Fabricado en poliestireno de gran resistencia. Apertura superior. Medidas: 300 x 210 mm. **El identificador.**

Yarchivo® 2000

F

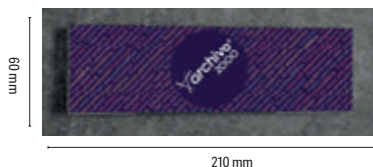

60 mm

210 mm



CÓD.		
71955	- 1	5,86€

IDENTIFICADOR PARA PUERTAS/PARED

Portanombres de pared grande. Adhesivo trasero para facilitar su colocación. Color transparente. Fabricado en poliestireno transparente de gran resistencia. Medidas: 60 x 210 mm. **El identificador.**

DURABLE

G

CÓD.		
155882	- 1	22,02€

IDENTIFICADOR PARA PUERTAS

Identificador para puertas de aluminio con placas acrílicas antirreflectantes. Fácil de fijar a la pared con la banda adhesiva o los tornillos adjuntos. Las plantillas de impresión se descargan gratuitamente de la página web www.durable.eu. Incluye cartulina, material e instrucciones de montaje. Color: metálico plateado. Tamaño de la etiqueta: 149 x 105,5 mm. **El identificador.**



ARTÍCULOS DE SOBREMESA

SOPORTES DE PAPEL

Q-CONNECT®

A



CÓD.	REF.	COLOR			
29614	KF00876	NEGRO	-	1	6,63€
29613	KF00852	PLATA	-	1	6,63€

SOPORTE PARA CARTAS REJILLA

De rejilla. Con tres departamentos de distintos tamaños para cada tipo de sobre. Medidas: 175 x 135 x 83 mm. **El soporte.**

ABRECARTAS

Q-CONNECT®

C



CÓD.	REF.	MANGO	LONGITUD		
49176	KF03983	PLÁSTICO	190 mm	-	1 2,77€
49177	KF03985	MADERA	215 mm	-	1 2,86€

ABRECARTAS METÁLICO

Abrecartas metálico con mango de plástico negro y de madera. **El abrecartas.**

MOJASELLOS

Q-CONNECT®

E



CÓD.	REF.	DIÁMETRO			
159763	KF11186	65 mm	1	12	2,26€
52922	KF15024	85 mm	1	12	2,40€

MOJASELLOS TODO GOMA

Mojador con base de caucho en color azul. **El mojasellos.**

Q-CONNECT® **G**

CÓD.	REF.	Nº	COLOR	DIÁMETRO		
17898	KF16661	00	ROJO	20 mm	-	1 5,89€
17899	KF16662	1	AZUL	22 mm	-	1 6,15€
17900	KF16663	2	AMARILLO	24 mm	-	1 6,15€

DEDILES

Muy útiles para pasar hojas de papel individualmente sin esfuerzo. **La caja de 12 unidades.**



UNIDAD MÍNIMA DE VENTA



PERMITE APERTURA DE ENVASE



MEDIDAS: ANCHO X ALTO X PROFUNDIDAD

Q-CONNECT®

B

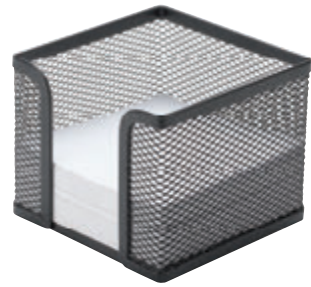

CÓD.	REF.	COLOR			
29622	KF00878	NEGRO	-	1	5,21€
29621	KF00881	PLATA	-	1	5,21€

SOPORTE TACO DE PAPEL

Metálico de rejilla. Medidas: 95 x 95 x 80 mm. No incluye taco de papel. **El soporte.**

TIMBRES

Q-CONNECT®

D



CÓD.	REF.			
26148	KF01293	-	1	5,69€

TIMBRE DE RECEPCIÓN

Base metálica negra y campanilla cromada. Medidas: 85 mm de diámetro x 55 mm de alto. **El timbre.**

HUMEDECEDOR DACTILAR

Q-CONNECT®

F



20 ml

CÓD.	REF.			
300026	KF15597	-	1	2,71€

HUMEDECEDOR DACTILAR

Cera indicada para aportar mayor agarre a los dedos y facilitar la labor de pasar hojas de papel individualmente sin esfuerzo. Agradable al tacto. Higiénica y antibacteriana. No grasa. Envase de 20 ml. **El humedecedor.**



LUPAS

Q-CONNECT®

A



CÓD.	REF.	DIÁMETRO LUPA			
24462	KF17307	50 mm	-	1	7,40€
24463	KF17308	60 mm	-	1	8,35€
24464	KF17309	75 mm	-	1	11,30€
24465	KF17310	90 mm	-	1	15,38€

LUPA CRISTAL

Aro metálico, mango de color negro y alta precisión. Cristal óptico antideformación. 3 aumentos. **La lupa.**

Q-CONNECT®

B



CÓD.	REF.	DIÁMETRO LUPA			
04881	KF16607	50 mm	-	1	6,35€
04882	KF16608	62 mm	-	1	7,60€
04883	KF16609	75 mm	-	1	9,65€

LUPA CRISTAL BIFOCAL

Lupa de lectura con mango curvo y alta precisión. Aro de plástico. 2 y 4 aumentos. **La lupa.**

Q-CONNECT®

C



CÓD.	REF.			
153906	KF18752	1	6	14,59€

LUPA ELÉCTRICA CON LUZ

Lupa eléctrica de mano con luz. Marco de ABS, lente de PMMA (polimetilmetacrilato) y 3 bombillas leds. Tiene 3 aumentos. 3 pilas AAA incluidas. Ø lente: 70 mm. Medidas: 193 x 83 x 33 mm. Se presenta en expositor de 6 unidades. **La lupa.**

ENCENDEDORES

BIC®

D



CÓD.			
73833	1	10	7,39€

ENCENDEDOR BIC MEGALIGHTER

Encendedor multiusos compacto y resistente, ideal para el hogar. Forma curva del cuerpo para una mayor comodidad. Con gancho retráctil. Nivel de gas visible. **El encendedor.**

BIC®

E



Mecanismo de seguridad Child Resistant



CÓD.			
02807	1	50	1,66€

ENCENDEDOR BIC MINI

Incorpora el nuevo mecanismo de seguridad "Child Resistant". El encendedor más conocido del mundo. Colores surtidos. **El encendedor.**





PRESENTACIÓN Y SEÑALIZACIÓN



TABLEROS Y VITRINAS

liderpape **A**



CÓD.	REF.	COLOR			
160057	FE12	AZUL	-	1	10,84€
160058	FE13	NEGRO	-	1	10,84€

TABLERO DE ANUNCIOS MURAL INTERIOR

Tablero de fieltro de 1 mm de grosor, sin marco, para uso interior, ideal para colgar publicidad, aviso, cartas, etc, mediante chinchetas o velcro. Accesorios de fijación a la pared incluidos. Medidas: 60 x 40 cm. **El tablero.**

Q-CONNECT®

B

CÓD.	REF.			
43347	KF01077	-	1	104,81€

TABLERO DE ANUNCIOS MURAL INTERIOR

Con fondo azul, marco de aluminio y cantoneras redondeadas. Para uso en interiores. Feltro resistente al fuego. Ideal para colgar publicidad, notas, avisos, pósteres, etc., mediante chinchetas o velcro. Provista de accesorios para su fijación a la pared. Fondo: 3 cm. Capacidad (DIN A4): 15. Medidas: 120 x 90 cm. **El tablero.**



Q-CONNECT®

C

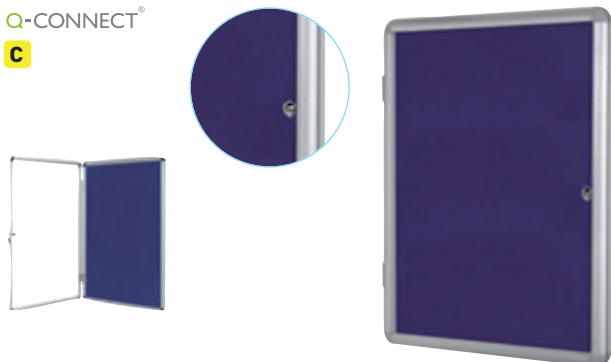

CÓD.	REF.	MEDIDAS	CAPACIDAD (DIN A4)			
38184	KF04170	72 x 98 cm	9	-	1	299,43€
38185	KF04171	90 x 120 cm	15	-	1	432,05€

VITRINA DE ANUNCIOS MURAL INTERIOR

Con fondo azul, marco de aluminio y cantoneras redondeadas. Para uso en interiores. Marco con cerradura, incluye llaves de repuesto. Feltro resistente al fuego. Puertas abatibles de metacrilato que ofrecen una excelente visibilidad. Ideal para colgar publicidad, notas, avisos, pósteres, etc., mediante chinchetas o velcro. Provista de accesorios para su fijación a la pared. Efecto lupa de la cerradura. Fondo: 4,5 cm. **La vitrina.**

Q-CONNECT® **D**



CÓD.	REF.	MEDIDA INTERIOR	MEDIDAS			
26360	KF03588	92,6 x 66 cm	100 x 80 cm	-	1	600,00€
26361	KF03589	114,6 x 96,7 cm	120 x 90 cm	-	1	743,99€
33681	KF03590	202,6 x 96,7 cm	200 x 100 cm	-	1	900,01€

VITRINA DE ANUNCIOS MURAL INTERIOR

Con fondo de corcho, construida en aluminio anodizado. Puertas correderas de cristal de seguridad antirroturas de 5 mm de grosor y cerradura con 2 llaves. Provista de accesorios de fijación a la pared. Cantoneras redondeadas. Puerta de cristal. Fondo: 6 cm. **La vitrina.**

Bi-Office

E

CÓD	MEDIDAS	CAPACIDAD (DIN A4)			
62861	35,7 x 49 cm	2	-	1	141,29€
62863	49 x 66,4 cm	4	-	1	176,23€
62864	66,4 x 71 cm	6	-	1	217,75€

VITRINA DE ANUNCIOS MURAL INTERIOR

Vitrina de anuncios extra plana acristalada con marco de aluminio y superficie magnética de acero lacado en blanco. Cristal acrílico de alta transparencia que aporta gran visibilidad. Para utilizar con imanes y con rotuladores de borrado en seco. Incluye kit de fijación fácil. Puerta batiente y cerradura con 2 llaves incluidas. Muy delgada y ligera, con tan sólo 3,1 cm de espesor. **La vitrina.**



TABLEROS Y VITRINAS

Bi-Office

A



CÓD	MEDIDAS	CAPACIDAD (DIN A4)			
62865	67,4 x 72 cm	6	-	1	262,89€
62866	72 x 98,1 cm	9	-	1	321,88€
62862	94 x 98,1 cm	12	-	1	409,99€

VITRINA DE ANUNCIOS MURAL INTERIOR

Vitrina de anuncios acristalada con marco de aluminio y superficie magnética de acero lacado en blanco. Cristal acrílico de alta transparencia que aporta gran visibilidad. Cantoneras redondeadas. Para utilizar con imanes y con rotuladores de borrado en seco. Incluye kit de fijación fácil. Cerradura con 2 llaves incluidas. Muy resistente, segura y ligera, con 3,5 cm de espesor. **La vitrina.**

Bi-Office

B



CÓD	MEDIDAS	CAPACIDAD (DIN A4)			
78122	68,8 x 81,6 cm	6	-	1	463,75€
78123	81,6 x 99,5 cm	9	-	1	611,35€

VITRINA DE ANUNCIOS MURAL EXTERIOR

Vitrina de anuncios acristalada con marco de aluminio y superficie magnética de acero lacado. Cuerpo con sello de caucho y parte trasera de acero para evitar que entren polvo y agua. Puerta acrílica de vidrio reforzado de 4 mm de grosor. Solución extrafina y ultraligera para visualizar información. Ideal para pasillos y lugares de trabajo. Cerradura de alta calidad con 2 llaves. Fondo de 3,5 cm. **La vitrina.**

Bi-Office

C

cód.			
156186	-	1	307,75€

VITRINA DE ANUNCIOS MURAL INTERIOR

Vitrina de anuncios para interior ideal para colgar publicidad, avisos, pósteres, etc. Superficie de corcho y marco de aluminio. Cantoneras redondeadas. Cristal acrílico de gran visibilidad. Cerradura con 2 llaves incluidas. Capacidad para 11 documentos DIN A4. Fondo de 3,5 cm. Medidas: 98,1 x 72 cm. **La vitrina.**



PIZZARRAS DE CORCHO

Q-CONNECT®

D

**CALIDAD
PRECIO**



CÓD.	REF.	MEDIDAS			
21811	KF03565	40 x 30 cm	-	1	5,36€
21812	KF03566	60 x 40 cm	-	1	7,46€
21814	KF03567	90 x 60 cm	-	1	15,19€
26220	KF26114	120 x 90 cm*	-	1	46,75€

* Grosor corcho 9 mm.

PIZZARRA DE CORCHO MURAL CON MARCO DE MADERA

Tablero de corcho natural para notas. Corcho natural en las dos caras. Enmarcado en madera de pino natural. Incluye bolsita con 5 señalizadores. Provisto de accesorios de fijación a la pared. 5 mm de grosor del corcho. **La pizarra.**

Q-CONNECT®

E

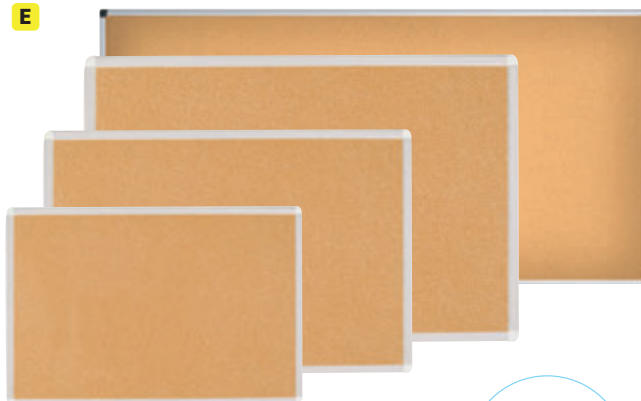

CÓD.	REF.	MEDIDAS			
26366	KF03560	60 x 45 cm	-	1	47,06€
26367	KF03561	90 x 60 cm	-	1	60,65€
26368	KF03562	120 x 90 cm	-	1	103,23€
156185	KF11314	180 x 90 cm	-	1	172,28€

PIZZARRA DE CORCHO MURAL CON MARCO DE ALUMINIO

Excelente soporte para desplegar cualquier información. Paneles fabricados con corcho de la más alta calidad. Con marco de aluminio. Estos paneles tienen buena resistencia a la humedad y un acabado que garantiza una buena sujeción. Provisto de accesorios de fijación a la pared. 5 mm de grosor del corcho. **La pizarra.**



UNIDAD MÍNIMA DE VENTA



PERMITE APERTURA DE ENVASE



MEDIDAS: ANCHO X ALTO X PROFUNDIDAD

PIZARRAS DE CORCHO

Q-CONNECT®

A

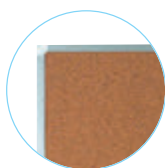

CÓD.	REF.	MEDIDAS			
33667	KF03563	150 x 100 cm	-	1	151,28€
33668	KF03564	200 x 100 cm	-	1	198,63€

PIZARRA DE CORCHO MURAL CON MARCO DE ALUMINIO

Con marco de aluminio plata mate y cantonera decorativa de plástico gris claro. Provisto de accesorios de fijación a la pared. 5 mm de grosor de corcho extra.

La pizarra.

rocada

B



CÓD.	MEDIDAS			
169617	60 x 45 cm	-	1	17,19€
169618	90 x 60 cm	-	1	23,20€
169619	120 x 90 cm	-	1	37,80€
169620	150 x 100 cm	-	1	81,63€
169621	180 x 120 cm	-	1	107,43€
169622	240 x 120 cm	-	1	133,20€



NEW

PIZARRA DE CORCHO MURAL CON MARCO DE ALUMINIO

Pizarra de corcho natural con marco de aluminio anodizado. Corcho resistente y autorregenerable de alta calidad para utilizar chinchetas u otros elementos de fijación. Grosor: 0,8 mm. Trasera galvanizada. Incluye accesorios para la fijación a la pared. Viene con el marco montado de serie. **La pizarra.**

PIZARRAS VERDES

Q-CONNECT®

C



CÓD.	REF.			
06090	KF03587	-	1	287,96€

PIZARRA VERDE MURAL CON MARCO DE ALUMINIO

Pizarra mural para tiza. Superficie laminada de melamina verde. Marco de aluminio anodizado plata mate y cantoneras redondeadas de plástico gris claro. Provista de accesorios de fijación a la pared. Medidas: 200 x 100 cm. **La pizarra.**

Q-CONNECT®

D

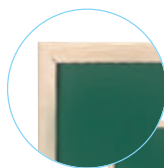

CÓD.	REF.	MEDIDAS			
27522	KF03583	40 x 30 cm	-	1	7,55€
27523	KF03584	60 x 40 cm	-	1	11,96€
27524	KF03585	90 x 60 cm	-	1	23,52€
27525	KF03586	120 x 90 cm	-	1	51,76€

PIZARRA VERDE CON MARCO DE MADERA

Pizarra verde lacada para tiza. Enmarcada en madera de pino. Ligera y resistente. Superficie recubierta de tinta especial para que sea más fácil de borrar. Provista de accesorios de fijación a la pared. **La pizarra.**



PIZARRAS

GUÍA PARA ELEGIR UNA PIZARRA BLANCA

Hay que tener en cuenta los siguientes puntos:

- ¿Dónde irá colocada la pizarra? En una clase, en casa, en una oficina pequeña, en una sala de reunión.
- ¿Necesitamos movilidad de la pizarra? En caso afirmativo, necesitaremos que lleve ruedas para un fácil transporte.
- ¿Qué tamaño necesitamos? Pequeño, mediano o grande.
- ¿Qué frecuencia de uso le vamos a dar?
 - **Uso esporádico:** pocas veces al mes.
 - **Uso regular:** más o menos semanal.
 - **Uso frecuente:** a diario.
 - **Uso intensivo:** varias veces al día.
- ¿Quiero adherir papeles o elementos magnéticos de señalización? En este caso necesita una pizarra de acero vitrificado o acero lacado que son magnéticas. A menor dureza de la superficie, menor durabilidad de la pizarra.

DIFERENTES SUPERFICIES:



Melamina

Superficie melaminada: indicada para uso poco frecuente. No magnética. Se limpia con producto específico de limpieza de pizarras blancas.



Lacada

Superficie lacada: fabricada en acero lacado. Uso frecuente. Superficie magnética que permite usar imanes. Se limpia con producto específico de limpieza de pizarras blancas.



Laminada

Superficie estratificada/laminada: superficie de elevada resistencia. Indicada para uso muy frecuente (escolar, academias, universidades...) donde el uso es de varias horas al día. Se limpia con producto específico de limpieza de pizarras blancas.



Vitrificada

Superficie vitrificada: fabricada en acero vitrificado. Alta resistencia y durabilidad. Uso muy frecuente. Superficie magnética que permite usar imanes. Se limpia con producto específico de limpieza de pizarras blancas.



Cristal

Superficie cristal:

Al ser de bajo mantenimiento son ideales para el uso intensivo en oficinas, colegios, universidades, institutos o salas de reuniones. La ausencia de marco hace que sean muy decorativas.

RECOMENDACIÓN MUY IMPORTANTE:

Para una mayor durabilidad de la superficie, recomendamos la utilización de rotuladores específicos para pizarra blanca.

PIZARRAS DE MELAMINA

Q-CONNECT® **A**



Melamina

CÓD.	REF.	MEDIDAS			
26352	KF03569	40 x 30 cm	-	1	8,36€
26353	KF03570	60 x 40 cm	-	1	12,48€
26354	KF03571	90 x 60 cm	-	1	23,65€
26355	KF03572	120 x 90 cm	-	1	57,90€

PIZARRA BLANCA DE MELAMINA CON MARCO DE MADERA

Pizarra de melamina, con una superficie lisa que permite una escritura suave y uniforme. Superficie lavable. Gran estabilidad. Utilizar solo rotuladores especiales para pizarra blanca. Con marco de madera de pino natural. Provista de accesorios de fijación a la pared. **La pizarra.**



Q-CONNECT®

B



Melamina

CÓD.	REF.	MEDIDAS			
26362	KF04152	60 x 45 cm	-	1	47,13€
26363	KF37015	90 x 60 cm	-	1	76,01€
26364	KF37016	120 x 90 cm	-	1	105,91€
26365	KF03579	180 x 90 cm	-	1	145,40€

PIZARRA BLANCA DE MELAMINA CON MARCO DE ALUMINIO

Superficie lisa. Con marco de aluminio. Utilizar sólo rotuladores especiales para pizarra blanca. Bandeja incluida. Adaptable a formato vertical. Provista de accesorios de fijación a la pared. **La pizarra.**

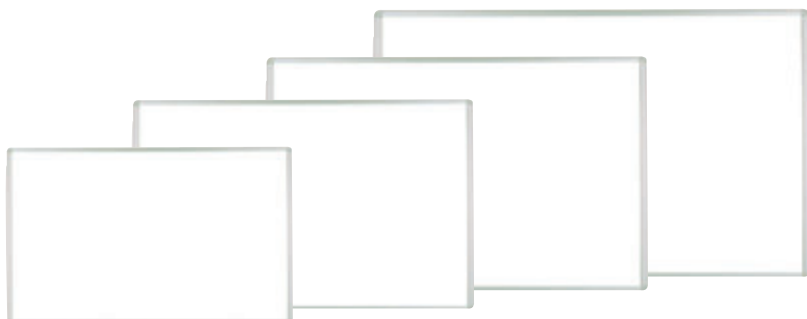

UNIDAD MÍNIMA DE VENTA



PERMITE APERTURA DE ENVASE



MEDIDAS: ANCHO X ALTO X PROFUNDIDAD

PIZARRAS LAMINADAS

Q-CONNECT® **A**



Laminada

CÓD.	REF.	MEDIDAS			
33673	KF03573	90 x 60 cm	- 1		47,07€
33674	KF03574	120 x 90 cm	- 1		91,60€
13284	KF03575	150 x 100 cm	- 1		101,63€
13285	KF03576	200 x 100 cm	- 1		144,06€

PIZARRA BLANCA LAMINADA CON MARCO DE MADERA

Pizarra laminada, enmarcada en madera de color de pino natural. Muy ligera y resistente. Su acabado permite borrar con mayor facilidad sin que queden marcas. Utilizar solo rotuladores para pizarras blancas. Provista de accesorios de fijación a la pared (todas excepto el código 13285). **La pizarra.**

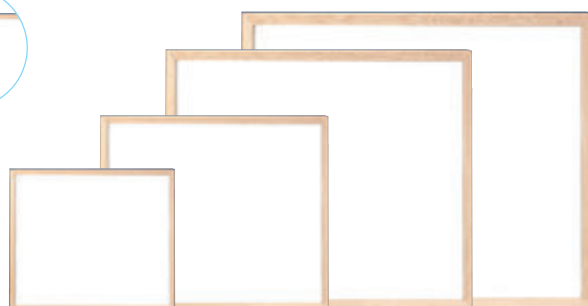
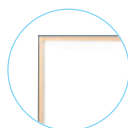

Q-CONNECT® **B**



Laminada

CÓD.	REF.	MEDIDAS			
33671	KF03577	150 x 100 cm	- 1		174,20€
33672	KF03578	200 x 100 cm	- 1		264,44€

PIZARRA BLANCA LAMINADA CON MARCO DE ALUMINIO

Superficie laminada blanca. Marco de aluminio plata mate y cantoneras redondeadas de plástico gris claro. Su acabado permite borrar con mayor facilidad sin que queden marcas. Provista de accesorios de fijación a la pared. Bandeja incluida. Utilizar solo rotuladores para pizarras blancas. Por su tamaño y características es ideal para centros de formación: academias, institutos, universidades, etc. **La pizarra.**



PIZARRAS LACADAS

Q-CONNECT®

C



Lacada



CÓD.	REF.	MEDIDAS			
156183	KF04149	60 x 45 cm	- 1		54,91€
26610	KF01079	90 x 60 cm	- 1		79,19€
26611	KF01080	120 x 90 cm	- 1		124,68€
33669	KF04151	150 x 100 cm	- 1		164,78€
33670	KF03580	200 x 100 cm	- 1		252,83€

PIZARRA BLANCA LACADA MAGNÉTICA CON MARCO DE ALUMINIO

Superficie laminada blanca. Marco de aluminio plata mate y cantoneras redondeadas de plástico gris claro. Su acabado permite borrar con mayor facilidad sin que queden marcas. Provista de accesorios de fijación a la pared. Bandeja incluida. Utilizar solo rotuladores para pizarras blancas. Por su tamaño y características es ideal para centros de formación: academias, institutos, universidades, etc. Adaptable a formato vertical. **La pizarra.**



CALIDAD
PRECIO

rocada

D



Lacada



CÓD.	MEDIDAS			
165579	75 x 115 cm	- 1		183,96€
156861	100 x 150 cm	- 1		250,57€

PIZARRA BLANCA MAGNÉTICA NATURAL

Pizarra de pared multifuncional y magnética sobre soporte de melamina que gracias a su diseño permite colocarla en vertical y horizontal según las necesidades. Superficie lacada y totalmente compatible con los rotuladores de borrado en seco. Fácil montaje. Bandeja magnética de 40 cm incluida. **La pizarra.**

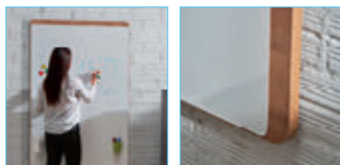

NEW



Pizarras de cristal Nobo Impression Pro

- Superficie de pizarra blanca magnética de cristal de seguridad templado con ultra-borrado para uso frecuente.
- El sistema InvisaMount™ hace que la instalación sea fácil.
- El formato panorámico ofrece una superficie de escritura más accesible y expansiva.
- Un diseño contemporáneo y elegante sin marco que maximiza el espacio de escritura.
- Rotulador e imanes incluidos.

Formato panorámico	
Tamaño	Blanco
680 x 380 mm	163202
1000 x 560 mm	163203
1250 x 710 mm	163204
1900 x 1000 mm	163205

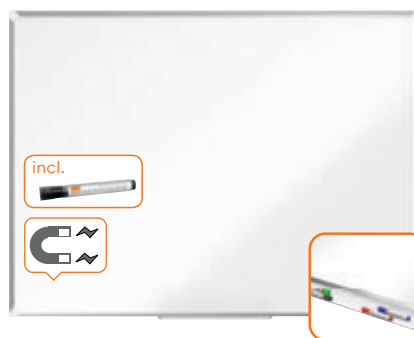
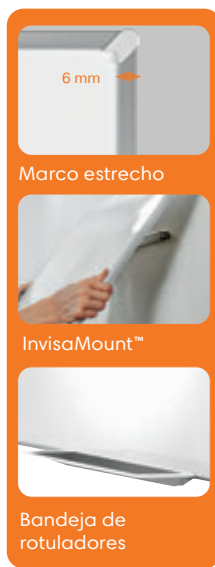
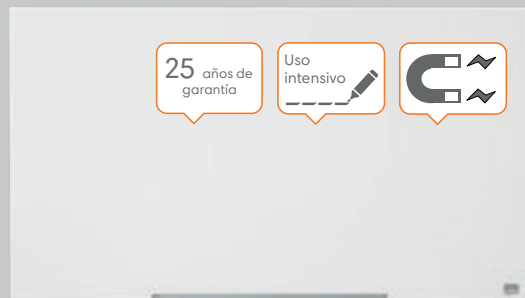

Pizarras Impression Pro

Nobo

Una gama de pizarras blancas con un marco estilizado y contemporáneo que ofrece una superficie de escritura más accesible y óptima.

El sistema InvisaMount™ facilita la instalación con fijaciones perfectamente ocultas detrás de la pizarra, y se incluye una elegante bandeja para rotuladores de pizarra blanca y borradores.

Tamaño	Acero lacado
710 x 400 mm	159853
1550 x 870 mm	159856



Pizarras Premium Plus Nobo

Una gama de pizarras blancas con un moderno y estilizado marco de aluminio y una amplia superficie de escritura.

Un sistema tradicional de montaje en la pared a través de la esquina con una gran bandeja para rotuladores de pizarra blanca para guardar cómodamente los rotuladores y los borradores.

Tamaño	Acero vitrificado	Acero lacado
710 x 400 mm	163206	163222
890 x 500 mm	163207	163223
1220 x 690 mm	163208	163224
1550 x 870 mm	163209	163225
1880 x 1060 mm	163210	163226



Pizarras Essence Nobo

Una gama de pizarras blancas con un marco de aluminio anodizado y fijadas mediante un sistema de montaje en pared. Estas pizarras de formato estándar pueden fijarse de forma vertical u horizontal y se suministran con una bandeja para rotuladores.

Tamaño	Acero vitrificado	Acero lacado
600 x 450 mm	169333	-
900 x 600 mm	169334	168035
1200 x 900 mm	169335	168031
1500 x 1000 mm	169336	168036
1500 x 1200 mm	169337	168037
1800 x 900 mm	-	168033
1800 x 1200 mm	169338	168032
2400 x 1200 mm	169339	-



PIZARRAS LACADAS

Bi-Office **A**



Lacada

CÓD. MEDIDAS **62859** - 1 474,73€

PIZARRA BLANCA LACADA MAGNÉTICA CON MARCO DE ALUMINIO

Superficie magnética de alta resistencia al desgaste para utilización frecuente. Marco con un diseño moderno, contrastando aluminio y plástico en color blanco. Bandeja integrada en el marco. Para utilización con rotuladores de borrado en seco e imanes. Kit de fijación a la pared incluido. Medidas: 180 x 120 cm. **La pizarra.**

Bi-Office **B**

B



Lacada

CÓD. MEDIDAS
165740 60 x 45 cm - 1 60,26€
165741 90 x 60 cm - 1 83,56€

PIZARRA BLANCA MAGNÉTICA EARTH

Fabricada con materiales reciclados y reciclables. Esta pizarra brinda el mejor desempeño y calidad profesional. Adaptable a formato vertical. Marco de aluminio. Superficie magnética de borrado en seco de mejor rendimiento, ideal para un uso normal. Bandeja de aluminio para rotuladores y kit de fijación a pared incluidos. **La pizarra.**



rocada **C**



Lacada

CÓD.	MEDIDAS			
169608	60 x 45 cm	-	1	21,83€
169609	90 x 60 cm	-	1	33,17€
169610	120 x 90 cm	-	1	56,75€
169611	150 x 100 cm	-	1	106,51€
169612	150 x 120 cm	-	1	109,14€
169613	180 x 120 cm	-	1	123,64€
169614	200 x 100 cm	-	1	126,60€
169615	200 x 120 cm	-	1	135,33€
169616	240 x 120 cm	-	1	152,79€

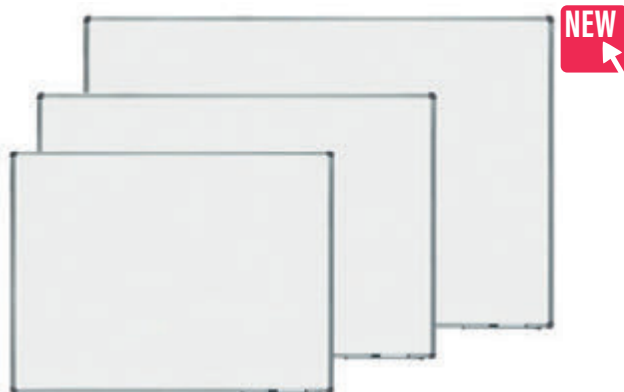

PIZARRA BLANCA LACADA MAGNÉTICA CON MARCO DE ALUMINIO

Pizarra lacada con marco de aluminio anodizado y cantoneras embellecedoras de PVC. Superficie apta para la escritura con rotuladores de borrado en seco e imanes. Incluye una bandeja para rotuladores y sus accesorios para la instalación en la pared. Recomendada para un uso frecuente. **La pizarra.**

nobo

D



Lacada

CÓD.	MEDIDAS			
163222	71 x 40 cm	-	1	53,74€
163223	89 x 50 cm	-	1	67,75€
163224	122 x 69 cm	-	1	107,62€
163225	155 x 87 cm	-	1	181,06€
163226	188 x 106 cm	-	1	224,56€



nobo

E



Lacada

CÓD.	MEDIDAS			
159853	71 x 40 cm	-	1	49,85€
159856	155 x 87 cm	-	1	213,64€



PIZARRA BLANCA MAGNÉTICA PREMIUM PLUS

Pizarra magnética de acero lacado de formato panorámico con un moderno y elegante marco de aluminio. Se fija a la pared desde las esquinas y se suministra con una bandeja para guardar cómodamente rotuladores y borradores. La superficie ofrece un mayor nivel de borrado para un uso frecuente. **La pizarra.**

PIZARRA BLANCA IP PRO PANORÁMICA

La pizarra magnética Nano Clean™ de formato panorámico con un marco fino y elegante contemporáneo ofrece una superficie de escritura más accesible y óptima. El sistema InvisMount™ facilita la instalación con fijaciones ocultas detrás de la pizarra y se incluye una elegante bandeja para guardar rotuladores y borradores. La superficie ofrece mayor capacidad de borrado y durabilidad, para uso frecuente. **La pizarra.**



PIZARRAS LACADAS

rocada

A

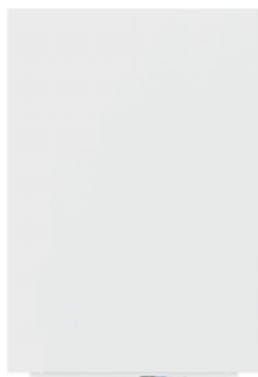

Lacada

CÓD. MEDIDAS

157481	75 x 115 cm	- 1	130,41€
57044	100 x 150 cm	- 1	147,78€

PIZARRA BLANCA MAGNÉTICA MURAL

Pizarra blanca magnética. El revolucionario sistema Skin WhiteBoard®, permite construir una pizarra tan grande como el cliente desee simplemente uniendo módulos entre sí. La ausencia de marcos hace que la unión entre los módulos de la pizarra sea perfecta. Combinable con el resto de productos de la serie SkinWhiteBoard®. Con bandeja inferior para rotuladores y útiles. Provista de accesorios para fijar a la pared. Usar únicamente rotuladores especiales para pizarras blancas. **La pizarra.**

rocada

B



NEW



Lacada

CODIGO COLOR MEDIDAS

169602	BLANCO	75 x 115 cm	- 1	95,41€
169603	PLATA	100 x 150 cm	- 1	149,38€
167794	BLANCO	(2 UDS) 100 x 100 cm	- 1	214,07€

PIZARRA BLANCA MAGNÉTICA MURAL SKINPRO

Pizarra blanca lacada magnética con protector adicional PET en la superficie, dotándola de una calidad de escritura y borrado perfectos para un uso altamente intensivo. Es una pizarra modular, magnética y multifuncional que gracias a su nuevo diseño sin marcos y con fijación patentada a pared, permite crear una superficie de escritura tan grande como se desee simplemente uniendo módulos entre sí. Se puede instalar tanto en vertical como en horizontal haciendo posibles infinitas combinaciones, desde una unidad hasta cubrir toda una pared, creciendo según sus necesidades. Compatibles con rotuladores de pizarra blanca. **La pizarra.**

rocada

C



Lacada

CODIGO MEDIDAS

169604	(2 UDS) 100 x 100 cm	- 1	152,25€
---------------	----------------------	-----	---------

PIZARRA BLANCA SKINWHITEBOARD MODULAR

Pizarra modular, magnética y multifuncional, sin marcos y con fijación patentada a pared que permite crear una superficie de escritura tan grande como se desee simplemente uniendo módulos entre sí. Se puede instalar tanto en vertical como en horizontal haciendo posibles infinitas combinaciones, desde una unidad hasta cubrir toda una pared, creciendo según necesidades. Compatible con rotuladores de pizarra blanca y tiza líquida. Medidas: 200 x 100 cm. **La pizarra.**

rocada

D



NEW



Lacada

CÓD. MEDIDAS

169605	75 x 115 cm	- 1	76,13€
169606	100 x 150 cm	- 1	126,25€

PIZARRA BLANCA MAGNÉTICA SKINMATT

Pizarra modular y panel multifuncional. Gracias a su diseño sin marco y con fijación magnética, permite colocarla en vertical y horizontal. Su nuevo acabado mate le permite ser utilizada como pantalla de proyección para videoproyectores y además es totalmente compatible con los rotuladores de borrado en seco. El acabado de su superficie ofrece un borrado fácil y un mantenimiento muy efectivo gracias a su tolerancia al alcohol en sus procesos de limpieza. **La pizarra.**

rocada

E



NEW



Lacada

CÓD. MEDIDAS

167795	55 x 75 cm	- 1	73,13€
156855	75 x 115 cm	- 1	95,06€

PIZARRA MAGNÉTICA SKINCOLOUR

Pizarra y panel multifuncional, sin marco y con fijación magnética. Permite colocarla en vertical y horizontal haciendo múltiples composiciones, desde una unidad hasta cubrir una pared. Los diferentes acabados totalmente compatibles con los rotuladores de borrado en seco combinan perfectamente con todo tipo de entornos dando un toque moderno y fresco a la oficina. **La pizarra.**



UNIDAD MÍNIMA DE VENTA



PERMITE APERTURA DE ENVASE



MEDIDAS: ANCHO X ALTO X PROFUNDIDAD

PIZARRAS VITRIFICADAS

Bi-Office

A

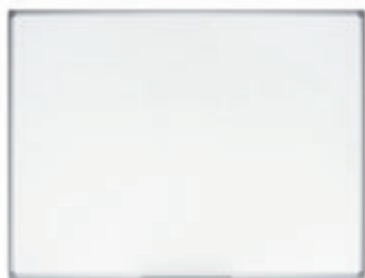

Vitrificada

CÓD.	MEDIDAS		
78133	120 x 90 cm	- 1	297,85€
78134	150 x 100 cm	- 1	420,44€

PIZARRA BLANCA VITRIFICADA CON MARCO DE ALUMINIO

Pizarra con superficie magnética en acero vitrificado de cerámica blanca de alta calidad resistente a ralladuras. Ideal para un uso intensivo. Marco de aluminio profesional, reciclado y ecológico Earth-It: 100% aluminio material de desecho posconsumo y posindustrial. 98 % reciclable. Montaje horizontal o vertical. Garantía de 25 años para la superficie del tablero. Con bandeja de aluminio para rotuladores y accesorios de fijación en la pared. **La pizarra.**

Bi-Office

B



Vitrificada

CÓD.	MEDIDAS		
78130	180 x 90 cm	- 1	430,08€

PIZARRA BLANCA VITRIFICADA CON MARCO DE ALUMINIO

Pizarra con superficie magnética en acero vitrificado de cerámica blanca de alta calidad resistente a ralladuras. Ideal para un uso intensivo. Marco fino de aluminio anodizado. Ideal para uso frecuente. Borrado en seco. Esquinas en resina ABS. Garantía de 25 años en condiciones de uso normal. Con bandeja de aluminio para rotuladores y accesorios de fijación en la pared. **La pizarra.**

nobo

C

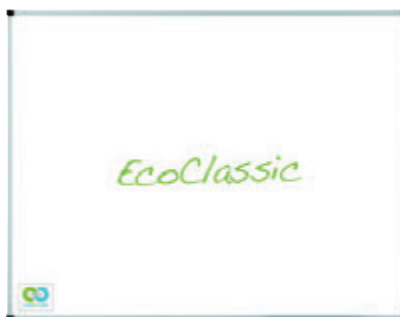

ECO



Vitrificada

CÓD.		
72159	- 1	189,11€

PIZARRA BLANCA VITRIFICADA MAGNÉTICA LACADA

Pizarra blanca ecológica. Superficie magnética de acero vitrificado adecuada para un uso frecuente debido a su legibilidad superior con alta resistencia a manchas de tinta, marcas de rotulador, arañazos y abolladuras. Marco de aluminio anodizado de alta calidad. Fabricada en un 40 % con materiales reciclados. Garantía de por vida. Equipo de fijación a la pared incluido. Medidas: 120 x 90 cm. **La pizarra.**

nobo

D



Vitrificada

CÓD.	MEDIDAS		
163206	71 x 40 cm	- 1	78,94€
163207	89 x 50 cm	- 1	94,06€
163208	122 x 69 cm	- 1	140,98€
163209	155 x 87 cm	- 1	241,72€
163210	188 x 106 cm	- 1	312,25€

BAJO PEDIDO
15 DÍAS



PIZARRA BLANCA VITRIFICADA PREMIUM PLUS PANORÁMICA

Pizarra magnética de esmalte de formato panorámico con un moderno y elegante marco de aluminio. Se fija mediante un montaje en la pared a través de la esquina e incluye una gran bandeja para el almacenamiento conveniente de rotuladores y borradores. La superficie ofrece un nivel superior de borrabilidad y durabilidad para un uso frecuente. **La pizarra.**

rocada

25 AÑOS GARANTÍA

E



Vitrificada

CÓD.	MEDIDAS		
150427	60 x 45 cm	- 1	59,36€
150428	90 x 60 cm	- 1	111,30€
150429	120 x 90 cm	- 1	174,72€
150430	180 x 120 cm	- 1	339,22€
150431	240 x 120 cm	- 1	508,81€

PIZARRA BLANCA VITRIFICADA MAGNÉTICA CON MARCO DE ALUMINIO

Pizarra blanca magnética con superficie de acero vitrificado. Superficie blanca apta para escritura con rotuladores de borrado en seco. Marco de aluminio y cantoneras embellecedoras de PVC. Trasera galvanizada reforzada. Disponible en una amplia variedad de tamaños. Incluye bandeja para rotulador y tornillos fijadores a la pared. **La pizarra.**



PIZARRAS DE CRISTAL

Q-CONNECT®

A



Cristal

CÓD. REF.

156184 KF11313 - 1 229,71€

PIZARRA DE CRISTAL MAGNÉTICA

Pizarra de cristal templado de 4 mm. Superficie de alta calidad que permite una escritura fácil y suave. Magnética. Color blanco. Bandeja, rotulador negro, borrador y 2 imanes incluidos. Provista de accesorios de fijación a la pared. Medidas: 90 x 60 cm. **La pizarra.**

Bi-Office

B



Cristal

CÓD	MEDIDAS			
62850	120 x 90 cm	- 1		371,41€
62860	150 x 120 cm	- 1		569,19€

PIZARRA DE CRISTAL MAGNÉTICA CON SOPORTES DE ALUMINIO

Superficie magnética de cristal templado de 4 mm de espesor, para mayor seguridad. Con cantos redondeados antigolpes. La mejor superficie de borrado en seco, permite la escritura con total suavidad y facilidad. Se puede utilizar con imanes y rotuladores de tiza líquida y borrado con agua. Sin marco. Bandeja metálica y kit de fijación fácil incluidos. **La pizarra.**

nobo

BAJO PEDIDO
15 DÍAS

C



Cristal

CÓD.	MEDIDAS			
163202	67,7 x 38,1 cm	- 1		86,02€
163203	99,3 x 55,9 cm	- 1		148,12€
163204	126 x 71,1 cm	- 1		228,18€
163205	188,3 x 105,9 cm	- 1		530,25€

PIZARRA DE CRISTAL MAGNÉTICA IMPRESSION PRO

Pizarra blanca magnética de vidrio con una apariencia elegante y bandeja para rotuladores de pizarra blanca extraíble. El sistema InvisMount™ facilita la instalación con fijaciones bien ocultas detrás del tablero. La superficie ofrece una ultracapacidad de borrado y la máxima resistencia a las manchas de tinta, marcas de rotulador, arañazos y abolladuras. **La pizarra.**

PANTALLAS INTERACTIVAS

SYNETECH

D

BAJO PEDIDO
7 DÍAS



CÓD.	MEDIDAS			
166687	65"	- 1		3.442,03€
166688	75"	- 1		4.474,64€
166689	86"	- 1		6.126,82€

PANTALLA DIGITAL INTERACTIVA CLASSIC X5

Pantalla digital interactiva con sistema de videoconferencia. Apta para entornos empresariales. Integra una cámara de 12 mp y 6 micrófonos con tecnología de localización por voz haciendo que, el audio y la cámara se enfoquen en la persona que está realizando la presentación, eliminando el ruido externo y mejorando la calidad del sonido. Múltiples posibilidades de conexión: HDMI in, USB 2.0, USB 3.0, USB-c, audio out, RS232, touch. Se puede instalar un módulo opcional de Windows 10 para proteger la información de posibles amenazas que incrementen el rendimiento y la seguridad. **La pantalla.**

SYNETECH

E

BAJO PEDIDO
7 DÍAS



CÓD.	MEDIDAS			
166690	65"	- 1		1.542,03€
166691	75"	- 1		1.926,16€
166692	86"	- 1		2.409,42€

PANTALLA DIGITAL INTERACTIVA CYSE

Pantalla táctil interactiva para entornos educativos. Sistema operativo Android 11, 4GB de RAM y 32GB de ROM optimizando la usabilidad y garantizando la seguridad de los dispositivos. Software integrado que ofrece múltiples herramientas interactivas, que facilitan tanto la preparación de las clases, como la creación de gráficos en 3D, fórmulas, tablas periódicas y mapas conceptuales. Compatible con los principales sistemas operativos. **La pantalla.**



UNIDAD MÍNIMA DE VENTA



PERMITE APERTURA DE ENVASE



MEDIDAS: ANCHO X ALTO X PROFUNDIDAD

PANTALLAS INTERACTIVAS

rocada **A**

NEW



CÓD.	MEDIDAS			
167801	65"	-	1	2.141,92€
167802	75"	-	1	3.012,18€
167803	86"	-	1	4.017,46€

BAJO PEDIDO
15 DÍAS



PANTALLA INTERACTIVA CRISTAL

Monitor interactivo diseñado para mejorar las necesidades de comunicación en el sector educativo y sector privado de empresas. Equipado con sistema operativo Android 9.0. Resolución 4K UHD. Acceso a internet y WIFI integrado. Sistema "mirroring" para visualizar e interactuar con varios dispositivos simultáneamente. Altavoces incorporados fabricados con materiales de máxima calidad. Carcasa realizada en acero para una máxima protección exterior. Cristal templado de 4 mm con un mínimo índice de fricción para una ágil utilización y máxima protección ante posibles golpes, permitiendo una limpieza segura con cualquier producto de limpieza. Pantalla multitáctil. Grabación de vídeo y audio. Lector de archivos Office y PDF. Editor de archivos Office. Alta calidad de imagen y sonido. Generador de códigos QR y compatible con Google Meet. 5 años de garantía y SAT en España y Portugal. **La pantalla.**

SYNETECH

NEW

B



BAJO PEDIDO
7 DÍAS

CÓD.			
166693	-	1	412,15€

SOPORTE DE SUELO PARA PANTALLA DIGITAL

Soporte móvil para las pantallas interactivas de Syntech. Soporte que también es compatible para pantallas de terceros de hasta 100 kg. Su diseño elegante y ligero, 18 kg, hace que se integre perfectamente con el espacio, facilitando su instalación y la movilidad de la pantalla. Las ruedas acoplan un sistema individual de bloqueo para garantizar una mayor seguridad. Está completamente equipado con una bandeja de apoyo para depositar los bolígrafos táctiles y otras herramientas de trabajo. No se recomienda para pantallas de más de 98". Medidas: 116 x 159,7 x 66,1 cm. **El soporte.**

rocada **C**

NEW

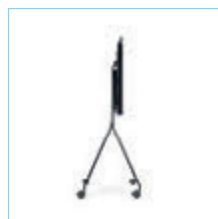

CÓD.			
169538	-	1	608,15€

SOPORTE UNIVERSAL PARA MONITORES INTERACTIVOS

Soporte móvil compatible con los monitores interactivos de 65" a 86". Dispone de 4 ruedas de alta resistencia equipadas con freno de seguridad. Estructura realizada en tubo de acero. Se suministra desmontado. Ruedas robustas de alta calidad para una máxima movilidad. Bandeja opcional. Medidas: 65 x 180 x 75 cm. **El soporte.**

rocada **D**

NEW



CÓD.			
169539	-	1	1.354,03€

SOPORTE UNIVERSAL PARA MONITORES INTERACTIVOS

Soporte móvil compatible con los monitores interactivos de 65", 75" y 86". Su cabezal permite instalar los monitores colgados en vertical o bien en horizontal para su uso como mesa interactiva. Dispone de 4 ruedas equipadas con freno de seguridad. Estructura de acero compuesta de columnas de 3 niveles regulable en altura mediante mecanismo eléctrico (60 cm). Incluye bandeja frontal de grandes dimensiones como soporte para todo tipo de accesorios utilizados durante una presentación. Se suministra montado. Dispositivo de regulación de altura electrónico con memoria. Medidas: 112 x 98 / 163 x 68 cm. **El soporte.**



PIZARRAS TRÍPODE

Q-CONNECT® **A**



BLOC

CÓD.	REF.	📦	📦
96476	BS01	- 1	11,93€

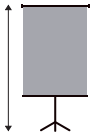

Laminada

CÓD.	REF.	📦	📦
38182	KF04173	- 1	109,94€

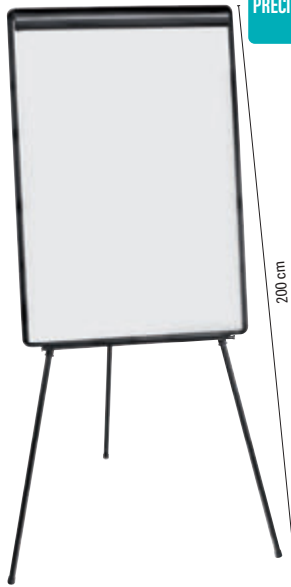

CALIDAD PRECIO

Q-CONNECT® **B**



BLOC

CÓD.	REF.	📦	📦
96476	BS01	- 1	11,93€



CÓD.	REF.	SUPERFICIE	MAGNÉTICA	📦	📦
38180	KF04165	LAMINADA*	NO	- 1	158,46€
13286	KF04166	LACADA	SI	- 1	204,01€

* Formica estratificada.

PIZARRA TRÍPODE

Pizarra trípode con marco y bandeja en plástico gris. Superficie disponible en acabado laminado no magnético para un uso moderado o lacado magnético para un uso frecuente, ambas aptas para escritura con rotuladores de borrado en seco. También apta para todo tipo de blocs de papel gracias a su pinza superior. Pies telescópicos con altura regulable hasta 200 cm. Con bandeja inferior para rotuladores y accesorios. Medidas del tablero: 70 x 100 cm. **La pizarra.**

Q-CONNECT®

BRAZOS EXTENSIBLES

C



BLOC

CÓD.	REF.	📦	📦
96476	BS01	- 1	11,93€

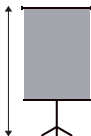

CÓD.	REF.	SUPERFICIE	MAGNÉTICA	📦	📦
38183	KF37001	LAMINADA	NO	- 1	200,48€
26356	KF04158	LACADA	SI	- 1	228,04€



Q-CONNECT® **D**



BLOC

CÓD.	REF.	📦	📦
96476	BS01	- 1	11,93€



CÓD.	REF.	SUPERFICIE	MAGNÉTICA	📦	📦
38179	KF04156	LAMINADA	NO	- 1	151,49€
38181	KF04157	LACADA	SI	- 1	166,58€

PIZARRA TRÍPODE

Pizarra trípode con marco y bandeja en plástico gris. Superficie disponible en acabado laminado no magnético o lacado magnético, ambos aptos para escritura con rotuladores de borrado en seco. También aptas para todo tipo de blocs de papel gracias a su pinza superior. Pies telescópicos con altura regulable hasta 195 cm. Con bandeja inferior para rotuladores y accesorios. Medidas del tablero: 70 x 100 cm. **La pizarra.**



UNIDAD MÍNIMA DE VENTA



PERMITE APERTURA DE ENVASE



MEDIDAS: ANCHO X ALTO X PROFUNDIDAD

PIZARRAS TRÍPODE

rocada **A**

NEW

rocada **B**

B

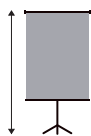

CÓD. **157480** - 1 122,89€

PIZARRA TRÍPODE

Pizarra de caballete trípoде. Superficie de melamina para escritura con rotuladores de pizarra blanca. Posibilidad de utilizar con bloc de papel. Regulable en altura. Fácil montaje. Superficie de escritura 70 x 100 cm. **La pizarra.**



Lacada

CÓD. **79551** - 1 143,33€

PIZARRA TRÍPODE

Pizarra de conferencias trípoде con superficie metálica y magnética, ideal para escribir con rotuladores de pizarra blanca. Embellecedor de diseño en la parte superior para esconder los pomos de sujeción del bloc de papel. Regulable en altura hasta 190 cm. Incluye un brazo extensible. Con bandeja para rotuladores y accesorios. Medidas del tablero: 68 x 104 cm. **La pizarra.**

190 cm

rocada **C**

NEW

rocada **D**

D



195 cm

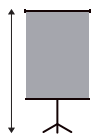

Lacada

CÓD. **156858** - 1 243,00€

PIZARRA TRÍPODE

Pizarra de conferencias trípoде, con superficie lacada magnética sobre tablero de melamina color roble, ideal para escribir con rotuladores de pizarra blanca. Embellecedor de diseño en la parte superior para esconder los pomos de sujeción del bloc de papel. Regulable en altura hasta 195 cm. Incluye un brazo extensible para mostrar 2 hojas simultáneamente. Medida útil de la superficie de escritura: 69 x 99 cm. Fácil montaje. **La pizarra.**

NEW



Lacada

CÓD. **165577** - 1 109,66€

PIZARRA TRÍPODE

Pizarra de conferencias o caballete metálica y magnética de gran estabilidad, apta para escritura con rotuladores de borrado en seco. Admite bloc de papel universal. Su estructura de 4 patas aportan estabilidad y al ser plegables permiten un almacenamiento óptimo. Fácil montaje. Medidas: 68 x 104 cm. **La pizarra.**

185 cm



PIZARRAS MÓVILES

Q-CONNECT®

A



BLOC

CÓD. REF.
96476 BS01 - 1 11,93€

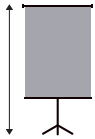

Lacada

CÓD. REF.
38279 KF04160 - 1 353,50€

PIZARRA MÓVIL CON RUEDAS

Pizarra caballete móvil con superficie lacada blanca magnética para un uso frecuente y marco de aluminio lacado en negro. Apta para la escritura directa con rotuladores de pizarra de borrado en seco. También apta para bloc de papel gracias a su pinza superior. Con bandeja inferior para rotuladores y útiles. Altura regulable hasta 195 cm. 5 ruedas con freno. Medidas del tablero: 70 x 100 cm. Medidas: 70 x 103 x 195 cm. **La pizarra.**

CALIDAD
PRECIO

roca

rocada

B



Lacada

CÓD. REF.
79552 - 1 166,05€

PIZARRA MÓVIL CON RUEDAS

Pizarra de conferencias con base de ruedas. Superficie de escritura metálica y magnética ideal para escribir con rotuladores de borrado en seco o bloc de papel. Admite bloc de papel universal. Embellecedor de diseño en la parte superior para esconder los pomos de sujeción del bloc. Con brazo extensible lateral para mostrar 2 hojas al mismo tiempo. Incluye bandeja para rotuladores. No regulable en altura. Fácil montaje. Medidas del tablero: 68 x 104 cm. **La pizarra.**

roca

C

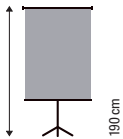
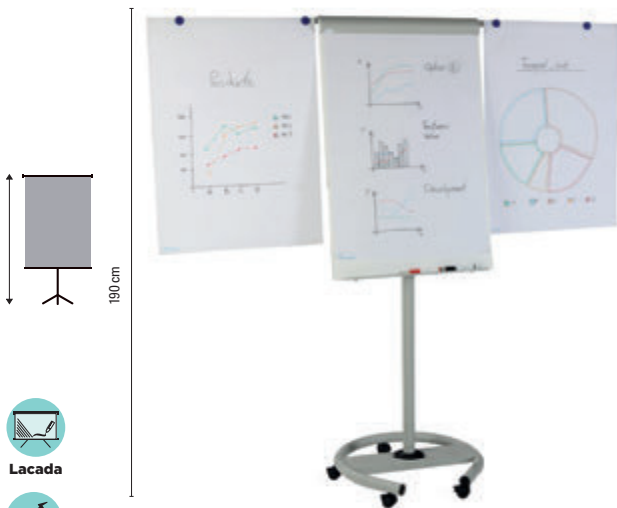

Lacada

CÓD.
150433 - 1 267,47€

PIZARRA MÓVIL CON RUEDAS

Pizarra de conferencias con base de ruedas. Superficie de escritura metálica y magnética ideal para escribir con rotuladores de pizarra blanca. Admite bloc de papel universal. Embellecedor de diseño en la parte superior para esconder los pomos de sujeción del bloc. Nuevo sistema de regulación de altura sin pomos. Incluye 2 brazos laterales extensibles para mostrar dos hojas de bloc simultáneamente en las presentaciones y bandeja para rotuladores. Hasta 190 cm de altura. Fácil montaje. Medidas del tablero: 68 x 104 cm. **La pizarra.**

Q-CONNECT® **D**



Melamina

CÓD. REF.
26357 KF03581 - 1 576,79€

PIZARRA BLANCA DE MELAMINA CON RUEDAS

Pizarra de melamina con doble cara pivotante alrededor de un eje con ajuste por bloqueo. Enmarcadas en aluminio anodizado y cantoneras decorativas de plástico. Estructura metálica lacada en color gris, con ruedas y frenos en las cuatro ruedas. Va provista en toda su longitud de una amplia bandeja desmontable para accesorios. Medidas del tablero: 120 x 90 cm. Medidas de la pizarra completa: 55 x 127 x 180 cm. **La pizarra.**



UNIDAD MÍNIMA DE VENTA



PERMITE APERTURA DE ENVASE



MEDIDAS: ANCHO X ALTO X PROFUNDIDAD

PIZARRAS MÓVILES

roca

A

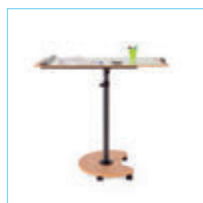

Lacada

CÓD.	MEDIDAS		
165582	69 x 200 x 62 cm	- 1	263,47€
156859	69 x 160 x 62 cm *	- 1	289,86€

*Regulable en altura y con sistema de rotación. Sirve como pizarra o como mesa.

PIZARRA MÓVIL DE MELAMINA CON RUEDAS

Pizarra de conferencias con base de 5 ruedas. Superficie lacada magnética sobre tablero de melamina color roble, ideal para escribir con rotuladores de pizarra blanca. Embellecedor de diseño en la parte superior para esconder los pomos de sujeción del bloc. Incluye bandeja para rotuladores y 2 brazos laterales extensibles. Medidas útiles de la superficie de escritura: 69 x 99 cm. Fácil montaje. **La pizarra.**



NEW

roca

B



Lacada

CÓD.		
169535	- 1	386,03€

PIZARRA MÓVIL CON RUEDAS

Soporte móvil con pizarra integrada por ambas caras. Superficie magnética lacada en blanco para escritura con rotuladores de pizarra. Trasera con tablero de melamina color roble. Incluye 4 ruedas en los pies para su desplazamiento. Medida útil del panel de pizarra: 92 x 125 cm. Medidas del panel de melamina: 100 x 150 cm. Medida total del producto: 100 x 200 cm. **La pizarra.**

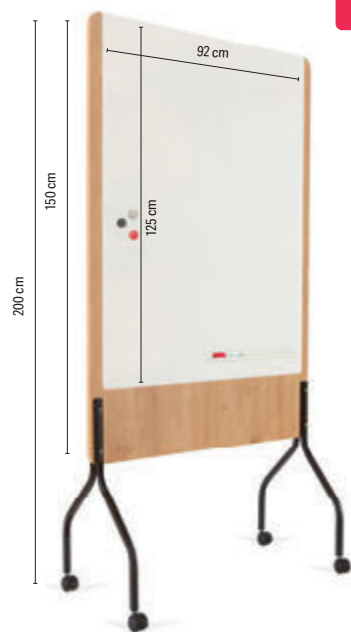

NEW

roca

C



Melamina

CÓD.		
169536	- 1	622,10€

PIZARRA MÓVIL DE MELAMINA CON RUEDAS

Soporte móvil de doble cara. Fabricado en melamina y diseñado para aportar una mayor calidez y modernidad en sus conferencias y espacios de trabajo. Sistema de fijaciones mediante imanes según el sistema patentado Skin. Fácil montaje. Medidas útiles de la superficie de escritura: 100 x 150 cm. Medidas completas: 100 x 198 x 40 cm. **La pizarra.**



NEW

roca

D

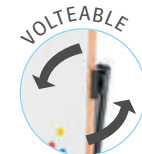

Lacada

CÓD.		
169532	- 1	487,78€

PIZARRA BLANCA VOLTEABLE LACADA MAGNÉTICA CON MARCO DE ALUMINIO CON RUEDAS

Pizarra volteable de doble cara fabricada de acero lacado magnética sobre tablero de melamina color roble. Estructura volteable con forma ergonómica curvada de gran diseño. Sistema patentado de rotación que permite el giro y bloqueo de la pizarra sin necesidad de accionar ninguna palanca o pomo, aportando mayor seguridad en el giro y evitando cualquier movimiento de oscilación o vibración al escribir. Estructura con ruedas para su desplazamiento. Incluye bandeja para rotuladores. Medidas de la pizarra: 141 x 100 cm. Medida útil de la superficie de escritura: 129 x 100 cm. **La pizarra.**



NEW



PIZARRAS MÓVILES

rocada

A

NEW



Lacada

CÓD.

MEDIDAS



153682 90 x 120 cm - 1 480,96€

169526 150 x 120 cm - 1 357,00€

169527 180 x 120 cm - 1 380,23€

169528 200 x 120 cm - 1 411,19€

PIZARRA BLANCA VOLTEABLE LACADA MAGNÉTICA CON MARCO DE ALUMINIO CON RUEDAS

Pizarra móvil volteable de doble cara con superficie blanca de acero lacado magnético y marco de aluminio anodizado. Incluye bandeja para rotuladores. Estructura volteable con forma ergonómica curvada de gran diseño. Sistema patentado de rotación que permite el giro y bloqueo de la pizarra sin necesidad de accionar ninguna palanca o pomo, aportando mayor seguridad en el giro y evitando cualquier movimiento de oscilación o vibración al escribir. Estructura con ruedas para su desplazamiento. Incluye bandeja para rotuladores. **La pizarra.**

rocada

B

NEW



Lacada

CÓD.

MEDIDAS



165583 90 x 120 cm - 1 230,25€

165584 150 x 120 cm - 1 277,71€

165585 180 x 120 cm - 1 306,19€

169521 200 x 120 cm - 1 280,57€

PIZARRA BLANCA VOLTEABLE LACADA MAGNÉTICA CON MARCO DE ALUMINIO CON RUEDAS

Pizarra móvil volteable de doble cara con superficie blanca de acero lacado magnético y marco de aluminio anodizado. Estructura volteable construida en acero. Sistema patentado de rotación que permite el giro y bloqueo de la pizarra sin necesidad de accionar ninguna palanca o pomo, aportando mayor seguridad en el giro y evitando cualquier movimiento de oscilación o vibración al escribir. Estructura con ruedas para su desplazamiento. Incluye bandeja para rotuladores. **La pizarra.**

rocada

C



Vitrificada

CODIGO

MEDIDAS



153683 90 x 120 cm - 1 691,32€

169529 150 x 120 cm - 1 354,62€

169530 180 x 120 cm - 1 711,11€

169531 200 x 120 cm - 1 781,74€

PIZARRA BLANCA VOLTEABLE VITRIFICADA MAGNÉTICA CON MARCO DE ALUMINIO CON RUEDAS

Pizarra magnética con superficie de acero vitrificado de alta calidad y marco de aluminio anodizado apta para escribir con rotuladores especiales para pizarra. Estructura volteable con forma ergonómica curvada de gran diseño. Sistema patentado de rotación que permite la activación y bloqueo desde un solo extremo, aportando mayor seguridad en el giro y mayor estabilidad en la escritura. Estructura con ruedas para su desplazamiento. Incluye bandeja para rotuladores. **La pizarra.**



UNIDAD MÍNIMA DE VENTA



PERMITE APERTURA DE ENVASE



MEDIDAS: ANCHO X ALTO X PROFUNDIDAD

PIZARRAS MÓVILES

roca

A

NEW



Vitrificada

CÓD.	MEDIDAS			
169522	90 x 120 cm	-	1	351,29€
169523	150 x 120 cm	-	1	505,03€
169524	180 x 120 cm	-	1	580,50€
169525	200 x 120 cm	-	1	651,12€

PIZARRA BLANCA VITRIFICADA VOLTEABLE

Pizarra móvil volteable con superficie blanca de acero vitrificado magnético y marco de aluminio anodizado. Estructura volteable construida en acero. Sistema patentado de rotación que permite el giro y bloqueo de la pizarra sin necesidad de accionar ninguna palanca o pomo, aportando mayor seguridad en el giro y evitando cualquier movimiento de oscilación o vibración al escribir. Estructura con ruedas para su desplazamiento. Incluye bandeja para rotuladores. **La pizarra.**



BLOC DE CONGRESOS

liderpape

B



BLOC DE CONGRESO
PLAIN FLIPCHART PAD
BLOCCO CONGRESSO
FLIPCHARTPAPIER
BLOC DE PAPIER POUR TABLEAU DE CONFÉRENCE
BLOCCO PER LAVAGNA



liderpape

80
g/m²

CÓD.	REF.	N° HOJAS	IMPRESIÓN			
96476	BS01	25 + 5 GRATIS	LISO	-	1	11,93€
99983	BS02*	50	LISO	-	1	20,96€

* El código 99983 lleva 2 taladros para ajustarlo a la pizarra caballete.

BLOC DE CONGRESOS

Para pizarra. Ideal para convenciones, reuniones, colegios, etc. En dos presentaciones diferentes de 25 + 5 gratis y 50 hojas, para adaptarse a cualquier necesidad. Papel de 80 g/m². Medidas: 63 x 84 cm. **El bloc.**

Bi-OFFICE

C



55
g/m²

CÓD.			
77883	-	1	6,45€

BLOC DE CONGRESOS

Bloc de reuniones indicado para pizarras de caballete. Se adapta fácilmente. Papel liso blanco de 55 g/m² 100% reciclado. Zona perforada para arrancar las hojas con mayor facilidad. 20 hojas/bloc. Medidas: 65 x 98 cm. **El bloc.**



BLOC DE CONGRESOS

Bi-Office

A



80 g/m²

CÓD. 78137 - 1 29,52€

BLOC DE CONGRESOS AUTOADHESIVO

Bloc de sobremesa para pequeñas reuniones y presentaciones. Papel liso blanco reciclado de 80 g/m². Fácil de arrancar y pegar en otras superficies. Base resistente con tirador integrado y bandeja para rotuladores. Medidas: 50 x 58,5 cm. 20 hojas/bloc. **El bloc.**

Post-it **B**



80 g/m²

CÓD. 75616 - 1 32,65€

BLOC DE CONGRESOS AUTOADHESIVO

Bloc de reuniones fabricado en papel blanco liso de 80 g/m². Hojas reposicionables con adhesivo en la parte posterior que les permite adherirse a la mayoría de superficies. La tinta no traspasa el papel. Fácil de usar gracias a su estructura triangular, plegándose para un cómodo transporte y almacenamiento. Medidas: 50,4 x 63,5 cm. 20 hojas/bloc. **El bloc.**

ECO
TOP

Post-it **C**



80 g/m²

CÓD. PRESENTACIÓN
75614 1 BLOC - 1 53,71€
75615 2+1 GRATIS - 1 98,46€

BLOC DE CONGRESOS AUTOADHESIVO

Bloc de reuniones para pizarras de caballete. Papel liso blanco 80 g/m² con parte adhesiva para arrancar del bloc y pegar en otra superficie. Como los Post-it® pero a mayor tamaño. Medidas: 63,5 x 77,5 cm. 30 hojas/bloc. **El bloc.**

ECO
TOP

Q-CONNECT

D

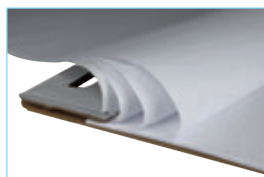

75 g/m²

CÓD. 38280 REF. KF37003 - 1 34,28€

BLOC DE CONGRESOS AUTOADHESIVO

Para pizarra. Hojas autoadhesivas de quita y pon. Banda superior del papel con adhesivo, muy útil para aquellas pizarras que no estén adaptadas para incluir el bloc de papel. Ideal para convenciones, reuniones, colegios, etc. Papel de 75 g/m². Medidas: 63,5 x 79,2 cm. 30 hojas/bloc. **El bloc.**



ECO

PIZARRAS PEQUEÑO FORMATO

liderpape

E



CÓD. REF. MEDIDAS
166158 PZ17 18 x 26 cm - 1 4,10€
15160 PZ16 25 x 35 cm - 1 11,84€
15161 339 32 x 44 cm - 1 14,77€

MINIPIZARRA BLANCA

Pizarra con rotulador y borrador magnético. Doble cara: una cuadriculada y otra en blanco. **La pizarra.**

liderpape

F



CÓD. REF. 15163 327-M - 1 18,76€

MINIPIZARRA BLANCA

Pizarra magnética con rotulador y borrador magnético. Colores surtidos: amarillo, azul, blanco, negro y rojo. Medidas: 25 x 35 cm. **La pizarra.**



UNIDAD MÍNIMA DE VENTA



PERMITE APERTURA DE ENVASE



MEDIDAS: ANCHO X ALTO X PROFUNDIDAD

PRESENTACIÓN Y SEÑALIZACIÓN

PIZARRAS PEQUEÑO FORMATO

clipper

A



CÓD.
23340 - 1 6,54€

MINIPIZARRA BLANCA

Pizarra blanca para escribir, dibujar, pintar y borrar con la mano sin manchar. Con rotulador y soporte. Medidas: 18 x 26 cm. **La pizarra.**

nobo

B



CÓD.	COLOR		
166199	AZUL	- 1	26,44€
166200	FUCSIA	- 1	26,44€

MINIPIZARRA BLANCA

Pizarra magnética pequeña con marco de colores vibrantes. Con un minirrotulador magnético para pizarra, imanes de pizarra estampados, borrador de pizarra blanca a juego y un kit de fijación para montaje en la pared. Medidas: 58 x 43 cm. **La pizarra.**

nobo

C

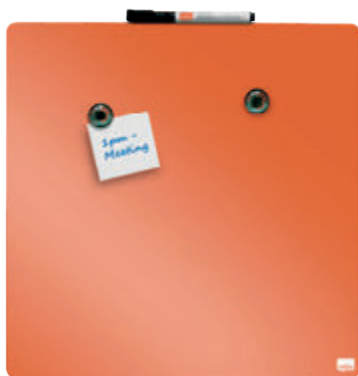

CÓD.	COLOR		
166193	NARANJA	- 1	14,08€
166194	ROSA	- 1	14,08€
166195	GRIS	- 1	14,08€

MINIPIZARRA MAGNÉTICA TILE

Minipizarra magnética de borrado en seco sin marco de 9 mm de grosor. Se puede montar en la pared con almohadillas adhesivas o en superficies metálicas como frigoríficos con imanes. Con un clip portarrotulador. Se suministra con un rotulador para pizarra, 2 imanes para pizarra y almohadillas e imanes de montaje. Medidas: 36 x 36 cm. **La pizarra.**

nobo

D



CÓD.	MEDIDAS		
166196	28 x 36 cm	- 1	23,36€
166197	58 x 43 cm	- 1	31,17€

MINIPIZARRA MAGNÉTICA SLIM

Minipizarra magnética con marco estilizado plateado. Se puede montar en la pared con almohadillas adhesivas e imanes para superficies metálicas. Con un clip portarrotulador para pizarra integrado. Se completa con un rotulador con borrador, 2 imanes para pizarra blanca y almohadillas adhesivas e imanes de montaje. **La pizarra.**

PIZARRAS ESPECIALES

nobo

E



CÓD.
166198 - 1 14,32€

PIZARRA MULTIFUNCIÓN

Pizarra blanca magnética pequeña multifuncional y tablero de notas de corcho con un marco de dos tonos. Se puede montar en la pared con almohadillas adhesivas en orientación vertical u horizontal. Con un clip portarrotulador integrado. Se suministra con un rotulador para pizarra, 2 imanes para pizarra y almohadillas adhesivas de montaje. Medidas: 58 x 43 cm. **La pizarra.**



PIZARRAS EN ROLLO



A

CÓD.
07178 - 1 17,91€

PIZARRA BLANCA EN ROLLO

Para escribir, dibujar, pintar y borrar con la mano sin mancharse. Dorso autoadhesivo. Recortable. Medidas: 67 x 100 cm. **El rollo.**



B



CÓD.
151844 - 1 185,16€

PIZARRA BLANCA EN ROLLO

Para escribir, dibujar y pintar. Se borra sin dejar huella. Dorso autoadhesivo. Recortable. Medidas: 121,9 x 182,9 cm. **El rollo.**



C



CÓD. MEDIDAS
166189 60,9 x 91,4 cm - 1 69,48€
166190 91,4 x 121,9 cm - 1 110,93€

PIZARRA BLANCA EN ROLLO FLEXIBLE

Pizarra blanca al instante con solo desenrollar, despegar y colocar. Indicada para rotuladores permanentes evitando así borrones o borrado accidental. Paño incluido que sirve tanto para rotuladores de borrado en seco, como para rotuladores permanentes con agua. Se adhiere con seguridad a superficies lisas y se retira limpiamente. **El rollo.**



D



CÓD. MEDIDAS
42931 67,5 x 100 cm* - 1 26,44€
42932 100 x 200 cm - 1 58,69€

* Con rotulador.

PIZARRA BLANCA EN ROLLO

Para escribir, dibujar, pintar y borrar con la mano sin mancharse. Cubierta de barniz especial. Dorso autoadhesivo. Recortable. **El rollo.**



E

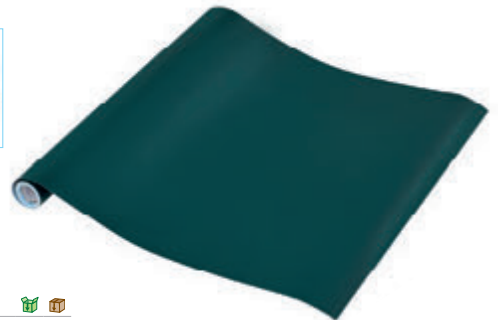

CÓD. REF.
77246 PZ14 - 1 8,35€

PIZARRA VERDE EN ROLLO

Pizarra adhesiva en rollo para dibujar, pintar y borrar como en cualquier pizarra verde. Recortable para adaptar a cualquier tamaño y uso. Fácil de limpiar. Color verde y negro. Medidas: 45 x 200 cm. **El rollo.**



F



CÓD. REF.
62907 CO11 - 1 9,60€

CORCHO ADHESIVO EN ROLLO

Rollo de corcho adhesivo de gran calidad. Se puede cortar a la medida deseada. Ideal para decoración del hogar, manualidades, aislante, etc. Grosor: 1 mm. Medidas: 45 x 100 cm. **El rollo.**



UNIDAD MÍNIMA DE VENTA



PERMITE APERTURA DE ENVASE



MEDIDAS: ANCHO X ALTO X PROFUNDIDAD

PIZARRAS PARA HOSTELERÍA

liderpape

A



Ver
ROTULADORES
TIPO TIZA
pág. 428

CÓD.	REF.	MEDIDAS			
54716	PZ02	15 x 21 cm	-	1	15,03€
54715	PZ01	21 x 30 cm	-	1	18,75€

PIZARRA SOBREMESA PARA HOSTELERÍA

Pizarra negra de madera, doble cara. Adecuado para mantener siempre informados a sus clientes de todas las novedades de su establecimiento. Para rotulador tipo tiza. **La pizarra.**

liderpape

B



CÓD.	REF.	MEDIDAS			
54718	PZ04	22 x 35 cm	-	1	22,75€

PIZARRA SOBREMESA PARA HOSTELERÍA

Pizarra negra de madera, con caballete. Recomendable para indicar a los clientes de cualquier local información que pueda ser de su interés. Para rotulador tipo tiza. **La pizarra.**

liderpape

C



CÓD.	REF.	MEDIDAS			
54720	PZ06	15 x 13 cm	-	1	16,09€

PIZARRA SOBREMESA PARA HOSTELERÍA

Pizarra negra de madera, con trípode, de sobremesa. Perfecta para comunicar mensajes en todo tipo de negocios. Para rotulador tipo tiza. **El juego de 3 pizarras.**

liderpape

D



CALIDAD
PRECIO

CÓD.	REF.	MEDIDAS			
54721	PZ07	55 x 85 x 52 cm	-	1	83,22€
54722	PZ08	75 x 135 x 52 cm	-	1	133,74€

PIZARRA CABALLETE PARA HOSTELERÍA

Pizarra negra de madera, a doble cara y con caballete, de suelo. Aconsejable como soporte de comunicación en todo tipo de establecimientos. Para rotulador tipo tiza. **La pizarra.**

liderpape

E



CÓD.	REF.	MEDIDAS			
54719	PZ05	55 x 85 x 52 cm	-	1	63,11€

PIZARRA CABALLETE PARA HOSTELERÍA

Pizarra negra de madera, con caballete, de suelo. Óptima para captar la atención de sus clientes sea cual sea su establecimiento, comunicando su horario, menús, precios, etc. Para rotulador tipo tiza. **La pizarra.**

liderpape

F



CÓD.	REF.	MEDIDAS			
54724	PZ10	40 x 50 cm	-	1	47,40€
54726	PZ12	60 x 80 cm	-	1	122,60€

PIZARRA MURAL PARA HOSTELERÍA

Pizarra mural de madera, color negro. Idónea para exponer en su negocio promociones, precios, menús, etc. Para rotulador tipo tiza. Provista de accesorios para fijación a la pared. **La pizarra.**

liderpape

G

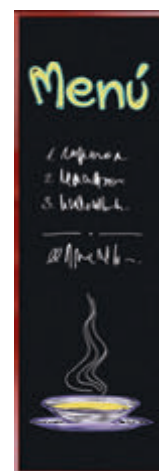

CÓD.	REF.	MEDIDAS			
54723	PZ09	56 x 170 cm	-	1	141,73€

PIZARRA MURAL PARA HOSTELERÍA

Pizarra mural de madera, color negro. Ideal para informar a los clientes de su local de los precios, ofertas, horario, etc. Para rotulador tipo tiza. Provista de accesorios para fijación a la pared. **La pizarra.**



PLANNINGS

Bi-Office

A



Lacada

CÓD.	MEDIDAS		
156187	60 x 45 cm	- 1	95,15€
156188	90 x 60 cm	- 1	111,81€

PLANNING MAGNÉTICO MENSUAL

Superficie magnética de borrado en seco de alta calidad. Lacado, con marco de aluminio, rotulable. Dispone de bandeja para rotuladores. Incluye rotuladores e imanes. Provisto de accesorios de fijación a la pared. **El planning.**

nobo

B

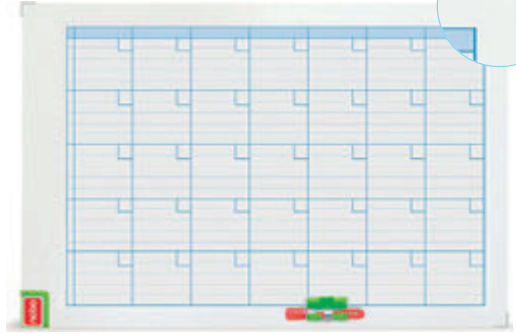

CÓD.		
78445	- 1	166,16€

PLANNING MAGNÉTICO ROTULABLE MENSUAL

Planning mural rotulado con un mes y con días encuadrados en blanco con líneas para anotaciones. Superficie blanca magnética para la colocación de imanes y para escribir con rotuladores de borrado en seco. Marco metálico. Borrador magnético y clip para rotulador integrados. Incluye rotulador de pizarra blanca y un kit magnético de planificación. Medidas: 90 x 60 cm. **El planning.**

nobo

C



CÓD.	TIPO	MEDIDAS		
166201	SEMANAL	58,5 x 19 cm	- 1	11,92€
166202	MENSUAL	58,5 x 43 cm	- 1	26,60€

PLANNING MAGNÉTICO

Pequeño planificador de pizarra magnética de borrado en seco y una parte de corcho como tablero de anuncios para fijar notas. Se puede montar en la pared con almohadillas adhesivas o en superficies metálicas con imanes. Incluye un clip portarrotulador integrado, un rotulador para pizarra con un borrador en la tapa, almohadillas adhesivas e imanes de montaje. **El planning.**



nobo

D

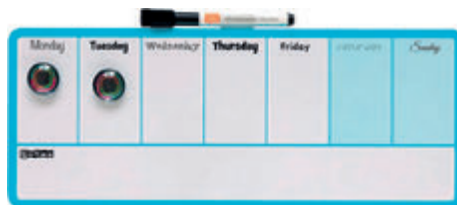

CÓD.	COLOR		
166203	AZUL	- 1	13,30€
166204	VIOLETA	- 1	13,30€

PLANNING MAGNÉTICO SEMANAL

Miniplanificador semanal de pizarra magnética. Con una parte de pizarra de borrado en seco para tomar notas para cada día de la semana más una sección de notas adicionales. Incluye clip portarrotulador integrado, 2 almohadillas de montaje adhesivas para pizarra blanca y 2 imanes. Medidas: 36 x 14 cm. **El planning.**



UNIDAD MÍNIMA DE VENTA



PERMITE APERTURA DE ENVASE



MEDIDAS: ANCHO X ALTO X PROFUNDIDAD

TIZAS



A



CALIDAD
PRECIO

CÓD.	REF.	COLOR	UDS/CAJA			
77661	TZ09	<input type="checkbox"/> BLANCA	10	1	10	0,90€
77662	TZ10	<input type="checkbox"/> BLANCA	100	-	1	6,27€
77659	TZ07	COLORES SURTIDOS	10	-	1	1,39€
77660	TZ08	COLORES SURTIDOS	100	-	1	9,76€

TIZAS BLANCAS Y COLOR ANTIPOLVO

Para pizarras. Tiza redonda antipolvo. No mancha. Trazado y escritura suave. Fácil de borrar. Hipoalérgica. Certificada nueva fórmula. **La caja.**



B



CÓD.	REF.			
74355	TZ05	-	1	9,76€

TIZAS PARA SUELO COLOR

Tiza para suelo en diferentes colores. Ideal para actividades creativas y/o escolares. No recomendada para menores de 3 años. Cubilete de 20 unidades surtidas: 3 tizas amarillas, 3 azules, 3 marrones, 3 naranjas, 4 rosas y 4 verdes. **El cubilete.**



C



CÓD.	REF.			
74356	TZ06	-	1	3,16€

TIZAS PARA SUELO COLOR

Tiza para suelo en diferentes colores. Ideal para actividades creativas y/o escolares. No recomendada para menores de 3 años. Caja de 6 unidades: 1 tiza amarilla, 1 azul, 1 marrón, 1 roja, 1 rosa y 1 verde. **La caja.**

GIOTTO

D



CÓD.	COLOR	UDS/CAJA			
08070	<input type="checkbox"/> BLANCA	10	1	10	1,21€
14822	<input type="checkbox"/> BLANCA	100	-	1	8,93€
08072	COLORES SURTIDOS	10	1	10	1,95€
31202	COLORES SURTIDOS	100	-	1	13,47€



TOP

TIZAS BLANCAS Y COLOR ANTIPOLVO

Para pizarras. Tiza redonda sin polvo, no mancha gracias a su fórmula antipolvo. Recomendada para niños con problemas asmáticos. Sin gluten. **La caja.**

ACCESORIOS DE PIZARRAS

Q-CONNECT® E

Ø 20 mm

CÓD.	REF.	COLOR			
36223	KF02634	<input checked="" type="checkbox"/> AZUL	-	1	2,95€
36222	KF02632	<input checked="" type="checkbox"/> NEGRO	-	1	2,95€
36225	KF02636	<input checked="" type="checkbox"/> ROJO	-	1	2,95€
36224	KF02635	<input checked="" type="checkbox"/> VERDE	-	1	2,95€
36226	KF02637	SURTIDO*	-	1	2,29€

Ø 25 mm

CÓD.	REF.	COLOR			
36228	KF02640	<input checked="" type="checkbox"/> AZUL	-	1	3,45€
36227	KF02638	<input checked="" type="checkbox"/> NEGRO	-	1	3,45€
36229	KF02641	<input checked="" type="checkbox"/> VERDE	-	1	3,45€
36231	KF02643	SURTIDO*	-	1	3,11€

Ø 35 mm

CÓD.	REF.	COLOR			
36233	KF02646	<input checked="" type="checkbox"/> AZUL	-	1	5,25€
36232	KF02644	<input checked="" type="checkbox"/> NEGRO	-	1	5,25€
36235	KF02648	<input checked="" type="checkbox"/> ROJO	-	1	5,25€
36234	KF02647	<input checked="" type="checkbox"/> VERDE	-	1	5,25€
36236	KF02649	SURTIDO*	-	1	5,05€

*Surtido compuesto de: 2 azules, 2 blancos, 2 negros, 2 rojos y 2 verdes.



ACCESORIOS DE PIZARRAS



CÓD.	REF.	MEDIDAS Ø			
166338	IS01	20 mm	-	1	2,29€
166339	IS02	25 mm	-	1	3,11€
166340	IS03	35 mm	-	1	5,05€

IMANES DE SUJECIÓN ECOUSE

Ideales para pizarras magnéticas. Se pueden utilizar para sujetar hojas en pizarras magnéticas o como imanes para la nevera. Producto respetuoso con el medioambiente. Fabricado en polipropileno 100% reciclado. Colores surtidos.

La caja de 10 unidades.



B



CÓD.			
89397	-	1	2,39€

IMANES DE SUJECIÓN

Imanes de pizarra para mostrar notas o mensajes de forma ordenada y segura en una pizarra magnética o se pueden utilizar como imanes de nevera. Paquete de 6 imanes de colores de 30 mm de diámetro.

El pack de 6 unidades.



C

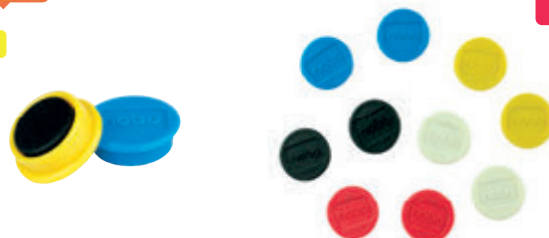

CODIGO	MEDIDAS Ø			
169306	13 mm	-	1	3,86€
169307	24 mm	-	1	4,22€
169308	32 mm	-	1	6,33€

IMANES DE SUJECIÓN

Imanes de pizarra para mostrar notas o mensajes de forma ordenada y segura en una pizarra magnética o se pueden utilizar como imanes de nevera.

Colores surtidos. **La caja de 10 unidades.**



D



CÓD.			
67759	-	1	12,64€

IMANES DE SUJECIÓN

Imanes plateados extrafuertes. Prácticos y fáciles de utilizar. Ideales para pizarras magnéticas. Diámetro: 10 mm. **El blíster de 2 unidades.**



E

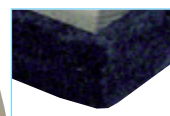

CÓD.	REF.	MEDIDAS			
45906	KF03289	100 x 40 mm	-	1	2,28€
45907	KF03290	110 x 70 mm	-	1	2,99€

BORRADOR PARA PIZARRAS VERDES / BLANCAS

Con empuñadura fabricada en madera y base de fieltro. **El borrador.**



F



CÓD.			
24103	-	1	7,32€

BORRADOR PIZARRA BLANCA

Este borrador es muy manejable y agradable al tacto gracias a su mango de plástico. Se desliza sin esfuerzos sobre la superficie. Medidas: 100 x 45 mm. **El borrador.**



G



CÓD.	REF.			
26447	KF01972	-	1	4,12€

BORRADOR PIZARRA BLANCA

Borrador en seco para pizarras. Lavable. Medidas: 130 x 60 mm. **El borrador.**



H



CÓD.	REF.			
26448	KF01973	-	1	9,20€

BORRADOR MAGNÉTICO PIZARRA BLANCA

Borrador en seco para pizarras. Lavable. Con tira lateral magnética para su fijación a la pizarra. Medidas: 130 x 60 mm. **El borrador.**



UNIDAD MÍNIMA DE VENTA



PERMITE APERTURA DE ENVASE



MEDIDAS: ANCHO X ALTO X PROFUNDIDAD

ACCESORIOS DE PIZARRAS

liderpape

A



CÓD. REF.
 10701 RD01 - 1 2,96€

BORRADOR MAGNÉTICO PIZARRA BLANCA

Borrador magnético para pizarra blanca. Diseño divertido de cara sonriente. Se desliza con facilidad. Colores surtidos. Medidas: 50 mm de diámetro. **El borrador.**

liderpape

B



CÓD. REF.
 10702 RD02 - 1 3,87€

BORRADOR MAGNÉTICO PIZARRA BLANCA

Borrador magnético para pizarra blanca. Forma rectangular. Colores surtidos. Medidas: 130 x 60 mm. **El borrador.**

Artline®

C



CÓD.
 36037 - 1 4,15€

BORRADOR MAGNÉTICO PIZARRA BLANCA

Este borrador es muy manejable y agradable al tacto debido a su material de goma, además de ser ergonómico. Se desliza sin esfuerzos sobre la superficie y se adhiere a ella gracias a su potente imán. Colores surtidos. Peso ligero. Medidas: 110 x 55 mm. **El borrador.**

Artline®

D



CÓD.
 77376 - 1 9,03€

BORRADOR MAGNÉTICO PIZARRA BLANCA

Borrador magnético pizarra blanca. Manejable y agradable al tacto debido a su material de goma. Ergonómico. Se desliza sin esfuerzos sobre la superficie y se adhiere a ella gracias a su potente imán. Con rotulador EK-157 negro incorporado. Colores surtidos. Medidas: 100 x 60 mm. **El borrador.**

Artline®

E



CÓD.
 63937 - 1 3,37€

BORRADOR MAGNÉTICO PIZARRA BLANCA

Borrador magnético con diseño especial con carita feliz. Para pizarra blanca. Manejable y agradable al tacto. Se desliza sin esfuerzos sobre la superficie y se adhiere a ella gracias a su potente imán. Colores surtidos. Forma redonda. Medidas: 70 mm de diámetro. **El borrador.**

Q-CONNECT®

F



CÓD. REF.
 64800 KF18633 - 1 3,01€

BORRADOR MAGNÉTICO PIZARRA BLANCA

Borrador magnético pizarra blanca compacto y manejable. Fabricado en plástico de color gris, dispone de 2 huecos para poner los rotuladores de pizarra. Se desliza sin esfuerzos sobre la superficie y se adhiere a ella gracias a su imán. Con 2 rotuladores en color negro y rojo incorporados. Medidas: 145 x 27 x 50 mm. **El borrador.**

Q-CONNECT®

G



RECAMBIO.
Pack de 12 unidades.

CÓD. REF.
 166172 KF16825 - 1 3,98€

BORRADOR MAGNÉTICO PIZARRA BLANCA

Borrador en seco para pizarras. Lavable. Con tira lateral magnética para su fijación a la pizarra. Medidas: 130 x 60 mm. **El borrador.**

CÓD. REF.
 166173 KF16826 - 1 3,33€



ACCESORIOS DE PIZARRAS

Bi-Office

A



RECAMBIO.

CÓD.

78140* - 1 14,37€

*Pack de 2 unidades.



CÓD.

78141 - 1 10,94€

BORRADOR MAGNÉTICO PIZARRA BLANCA

Borrador magnético cuyo soporte se adhiere a cualquier pizarra blanca y puede utilizarse para sujetar el borrador o los rotuladores de borrado en seco. Color blanco.

Medidas: 128 x 60 x 30 mm. **El borrador.**

nobo

B



CÓD.

164696 - 1 11,42€

BAYETA MICROFIBRA PIZARRA BLANCA

Paño de microfibra para limpieza de pizarras blancas. Color naranja.

Medidas: 160 x 100 mm. **La bayeta.**

liderpape

C



CÓD. REF. COLOR

163567 CB01 AZUL - 1 7,88€

163568 CB02 BLANCO - 1 7,88€

CUBILETE PORTALÁPICES MAGNÉTICO

Cubilete magnético con imán muy potente, para superficies de metal como pizarras blancas o armarios. 100% reciclable. 2 compartimentos móviles para mantener elementos rectos. Medidas interiores: 125 x 75 x 40 mm. **El cubilete.**

cep

D



CÓD. COLOR

63209 BLANCO - 1 14,19€

150328 NEGRO - 1 14,58€

CUBILETE PORTALÁPICES MAGNÉTICO

Cubilete magnético con imán muy potente, para superficies de metal como pizarras blancas o armarios. Diseño moderno. Fabricado en poliestireno de alto impacto. 100% reciclable. 2 compartimentos para mantener elementos rectos. Medidas: 78 x 95 mm. **El cubilete.**

liderpape

E



CALIDAD PRECIO



CÓD. REF.

163285 ST01 - 1 11,03€

PORTATIZAS DE PLÁSTICO

Ideal para evitar manchas, el contacto directo de la tiza con las manos, etc. Mucho más cómodo para escribir y para guardar la tiza. Magnético. Colores surtidos. Caja de 5 portatizas. **La caja.**

GIOTTO

5 + 1 GRATIS

F



CÓD.

44317 - 1 19,82€

PORTATIZAS DE PLÁSTICO

Ideal para evitar manchas, el contacto directo de la tiza con las manos, etc. Mucho más cómodo para escribir y para guardar la tiza. Colores surtidos. **El blíster 5+1 portatizas.**

Artline

G



CÓD. COLOR

22097 AZUL 1 12 1,24€

22095 NEGRO 1 12 1,24€

22096 ROJO 1 12 1,24€

22098 VERDE 1 12 1,24€

ROTULADOR EK-157

Rotulador para pizarra blanca con punta redonda de fibra acrílica. Tinta a base de alcohol. Cuerpo de plástico. Longitud de escritura: 300 - 400 mm. **El rotulador.**



UNIDAD MÍNIMA DE VENTA



PERMITE APERTURA DE ENVASE



MEDIDAS: ANCHO X ALTO X PROFUNDIDAD

ACCESORIOS DE PIZARRAS

Artline®

A



CÓD.	COLOR	📦	📦	📦
11746	AZUL	1	12	2,21€
11747	NEGRO	1	12	2,21€
11748	ROJO	1	12	2,21€
11749	VERDE	1	12	2,21€

Ver más
**ROTULADORES
PARA PIZARRAS**
pág. 430

ROTULADOR EK-500A

Rotulador para pizarra blanca con punta redonda de fibra de poliéster. Cuerpo de aluminio. Tinta antisecado a base de alcohol. Recargable. Longitud de escritura: 480 m. **El rotulador.**

Q-CONNECT®

B



250 ml

CÓD.	REF.	📦	📦	📦
26588	KF04552	-	1	5,56€

ESPRA Y LIMPIADOR PARA PIZARRAS BLANCAS

Disolvente de alto poder de limpieza. Elimina todos los residuos de polvo y tinta seca, regenerando la superficie de la pizarra blanca. Consultar el manual del fabricante de pizarras antes de uso. Duración: 36 meses. Contenido: 250 ml. **El bote.**



nobo

C



NEW

250 ml

CÓD.	📦	📦	📦
169305	-	1	15,96€

ESPRA Y LIMPIADOR PARA PIZARRAS BLANCAS

Espray limpiador con pulsador para cualquier superficie de escritura con rotuladores de borrado en seco. Contenido: 250 ml. **El bote.**

nobo

D

CÓD.	📦	📦	📦
89401	-	1	14,68€

KIT DE INICIO PIZARRA BLANCA

Completo kit de inicio con todos los accesorios necesarios para empezar a utilizar la pizarra blanca Nobo. Contenido: 4 rotuladores de borrado en seco, borrador, espray y paño de microfibra. **El kit.**



NEW

APLI

E



CÓD.	📦	📦	📦
00325	-	1	7,84€

AGUJAS PORTAETIQUETAS

Indicado para colocar precios, especificaciones e insertar la aguja en el producto. **La caja de 100 agujas.**

Q-CONNECT®

F

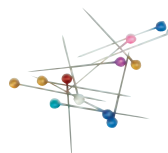

CÓD.	REF.	📦	📦	📦
28735	KF02038	-	1	2,07€

AGUJAS SEÑALIZADORAS

Agujas de señalización, fabricadas en metal y plástico, diseñadas para fijar documentos. Colores surtidos. **La caja de 80 agujas.**

nobo

G



NEW

Q-CONNECT®

H

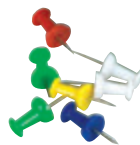

CÓD.	📦	📦	📦
169309	-	1	9,12€

AGUJAS SEÑALIZADORAS

Chinchetas de plástico para tablonos de corcho o de fieltro, color naranja. **El paquete de 100 unidades.**

CÓD.	REF.	📦	📦	📦
28730	KF02029	-	1	2,09€

SEÑALIZADORES DE PLANOS

Agujas de señalización, fabricadas en metal y plástico, ideal para fijar documentos. Colores surtidos. **La caja de 25 señalizadores.**

PRESTO

I



CÓD.	COLOR	📦	📦	📦
16595	AMARILLO	-	1	3,10€
16597	AZUL	-	1	3,10€
16594	BLANCO	-	1	3,10€
16596	NEGRO	-	1	3,10€
16592	ROJO	-	1	3,10€
16593	VERDE	-	1	3,10€
16523	SURTIDO	-	1	3,10€

SEÑALIZADORES DE PLANOS

Fabricados en metal y plástico. **La caja de 100 señalizadores.**



MAPAS MURALES

edigo ediciones

A



CÓD.
04912 - 1 55,36€

MAPA MURAL ESPAÑA FÍSICO/POLÍTICO

Impreso a todo color en papel de 170 g, plastificado mate que evita los reflejos y facilita su limpieza. Montado con 2 varillas de plástico (Pat. n.º 0277261/2) y 2 colgadores ajustables para su adecuada sujeción. Envasado en un tubo protector individual de cartón y con etiqueta clasificadora. Medidas: 140 x 100 cm. **El mapa.**

edigo ediciones

B



CÓD.
04913 - 1 55,36€

MAPA MURAL EUROPA FÍSICO/POLÍTICO

Impreso a todo color en papel de 170 g, plastificado mate que evita los reflejos y facilita su limpieza. Montado con 2 varillas de plástico (Pat. n.º 0277261/2) y 2 colgadores ajustables para su adecuada sujeción. Envasado en un tubo protector individual de cartón y con etiqueta clasificadora. Medidas: 140 x 100 cm. **El mapa.**

edigo ediciones

C



CÓD.
04914 - 1 55,36€

MAPA MURAL MUNDI PLANISFERIO FÍSICO/POLÍTICO

Mapamundi mural, a doble cara, plastificado mate y con varillas. Representación cartográfica, en proyección Robinson, de todos los continentes en la cual se representa claramente los diferentes estados que componen cada continente y delimitación de las fronteras internacionales. El reverso reproduce la versión física con los accidentes geográficos y batimétricos más importantes como océanos, mares, islas, ríos, cabos, puntas, estrechos, golfos, bahías, fosas, dorsales, cordilleras, sierras, llanuras, valles, mesetas, penínsulas, etc. Incluye una escala con la gama cromática de la hipsometría y de la batimetría que ilustra el relieve y la profundidad marina respectivamente. Medidas: 140 x 100 cm. **El mapa.**

FAIBO desde 1934

D



CÓD.	MODELO	MEDIDAS		
156091	EUROPA	101 x 113 cm	- 1	197,23€
156092	PLANISFERIO	140 x 84 cm	- 1	206,27€

MAPA MURAL POLÍTICO MAGNÉTICO

Marco de aluminio y cantoneras de protección. Superficie plastificada, fondo metálico, permite la utilización de imanes. **El mapa.**

FAIBO desde 1934

E



CÓD.	MODELO	MEDIDAS		
156093	ESPAÑA Y PORTUGAL	134 x 98 cm	- 1	55,29€
156094	EUROPA	98 x 110 cm	- 1	55,29€
156095	PLANISFERIO	138 x 83 cm	- 1	55,29€

MAPA MURAL POLÍTICO

Superficie plastificada, presentado enrollado en tubo de cartón. **El mapa.**



UNIDAD MÍNIMA DE VENTA



PERMITE APERTURA DE ENVASE



MEDIDAS: ANCHO X ALTO X PROFUNDIDAD

PANTALLAS PARA PROYECCIÓN



A

Ver
VIDEOPROYECTORES
pág. 11



CÓD.	MEDIDAS			
75380	150 x 113,8 cm	-	1	156,67€
75381	175 x 132,5 cm	-	1	178,91€
75382	200 x 151,3 cm	-	1	264,92€

PANTALLA MURAL PARA PROYECCIÓN

Superficie ignífuga en color blanco mate que permite verse desde cualquier ángulo. Por su disponibilidad en diferentes medidas es perfecta para cualquier tamaño de sala. Instalación sencilla a techo o pared. **La pantalla.**



B



CÓD.	MEDIDAS			
78433	150 x 113,8 cm	-	1	204,64€
78434	175 x 132,5 cm	-	1	241,10€

PANTALLA MURAL PARA PROYECCIÓN CON TRÍPODE

Pantalla para proyección de alta calidad. Superficie blanca mate con borde negro que garantiza una imagen detallada y nítida. Flexible para proyección digital o suspendida y totalmente móvil, la pantalla dispone de un brazo suspendido para inclinarse hacia delante y puede retraerse a su alojamiento para quedar protegida de posibles daños. **La pantalla.**

PUNTEROS PRESENTACIÓN

Q-CONNECT®

C



CÓD.	REF.			
163707	KF11029	-	1	14,40€

PUNTERO LÁSER

Presentador inalámbrico con 5 botones para controlar las presentaciones. Con microrreceptor USB. Funciona a una distancia máxima de 20 metros. 5 funciones: puntero láser virtual, avanzar/retroceder las diapositivas, pantalla grande, pantalla negra. Garantía de 2 años. Utiliza 2 pilas AAA (no incluidas). Medidas: 110 x 38 x 28 mm. **El puntero.**

Kensington

D



CÓD.				
58263	-	1		100,09€

PUNTERO LÁSER Y JOYSTICK

El diseño intuitivo de cuatro botones del Presentador Expert facilita la navegación en su presentación Keynote® o PowerPoint®. Y cuando necesite mover el cursor, basta con tocar rápidamente un botón para tener el control. Color del láser: verde. Potente mando a distancia de 2,4 Ghz inmune a las interferencias que permite controlar Keynote® o PowerPoint® a una distancia de hasta 50 metros. Incluye receptor USB y bolsa de transporte. Botones retroiluminados. Utiliza 2 pilas AAA incluidas. **El puntero.**

TRANSPARENCIAS

Q-CONNECT®

E



CÓD.	REF.			
25194	KF26074	-	1	33,08€



TRANSPARENCIAS DIN A4

Para impresoras ink-jet de alta resolución. Alta calidad. 100 micras. **La caja de 50 hojas.**

Q-CONNECT®

F



CÓD.	REF.			
25192	KF26066	-	1	27,95€



CALIDAD
PRECIO

TRANSPARENCIAS DIN A4

Para fotocopias a dos caras. No necesita identificar la cara a colocar. 100 micras. **La caja de 100 hojas.**



EXPOSITORES DE PIE

YOSAN

A



CÓD.	MEDIDAS			
165734	85 x 200 cm	-	1	33,73€
166036	100 x 200 cm	-	1	38,32€

EXPOSITOR ROLL UP

Expositor desplegable una cara. Fácil y cómodo de transportar con su bolsa. Perfecto para usarlo en todo tipo de eventos, exposiciones, ferias o como cartel promocional en la puerta de una tienda. **El roll up.**

DURABLE

B

A4

CÓD.			
78331	-	1	198,99€

EXPOSITOR DE PIE

Pie de aluminio con soporte en material acrílico/aluminio. Base de hierro fundido de gran estabilidad. Altura ajustable. Admite posición vertical u horizontal del documento. 10 grados de ángulo de visualización. Plantillas de visualización descargables de la web. Formato DIN A4. Medidas: 30 x 118 x 28 cm. **El expositor.**

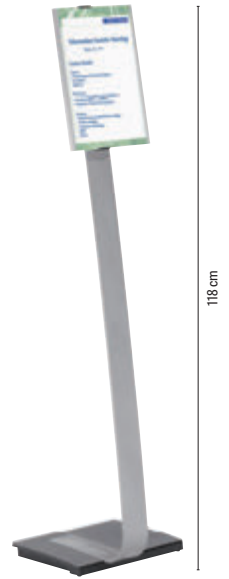

118 cm

Bi-Office

C



102 cm

A3

CÓD.			
62870	-	1	359,13€

EXPOSITOR DE PIE

Base hexagonal de metal lacado móvil y poste en aluminio anodizado ajustable en altura de 109 a 190 cm. Marco portaanuncios con lámina PVC transparente antirreflejos. Cierre por clip para acceso instantáneo a la información. Para publicidad formato DIN A3. Medidas: 42 x 102 x 29,7 cm. **El expositor.**

rocada

D

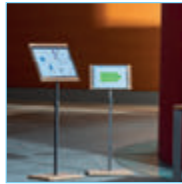

NEW

CÓD.	FORMATO			
156860	DIN A4	-	1	139,46€
169624	DIN A3	-	1	149,96€

EXPOSITOR DE PIE REGULABLE

Paneles informativos magnéticos con estructura metálica y soporte de melamina regulable en altura, con un panel rotativo 360° que permite la fijación de documentos en formato DIN A4 y A3. Superficie no apta para la escritura con rotuladores. Incluye funda magnética para proteger el papel que contiene la información. Fácil montaje. Medidas: 40 x 120 - 150 x 30 cm. **El expositor.**

PORTAPÓSTERES

nobo

E



CÓD	FORMATO	MEDIDAS		
78443	DIN A4	24,8 x 37 x 1,7 cm	-	1 23,82€
78442	DIN A3	33,5 x 45,8 x 1,7 cm	-	1 32,15€

PORTAPUBLICIDAD DE PARED

Marco portaanuncios de pared de aluminio con lámina protectora de PVC antirreflecente. Cierre por clip a prueba de intemperie. Proporciona un acceso instantáneo a la información. Diseño adecuado tanto para interior como para exterior. Incluye soportes de pared. **El marco.**



UNIDAD MÍNIMA DE VENTA



PERMITE APERTURA DE ENVASE



MEDIDAS: ANCHO X ALTO X PROFUNDIDAD

PORTACATÁLOGOS Y FUNDAS

liderpape

CALIDAD
PRECIO

A



A4

CÓD. REF. 166031 PC01 - 1 57,95€

PORTACATÁLOGO DE PARED MAGNÉTICO

Soporte para pared en plástico de alta resistencia con 10 fundas de colores surtidos DIN A4, fabricadas en PVC en colores surtidos. Se adapta al volumen de la documentación, gran visibilidad y versatilidad. Fácil instalación. Material de fijación: tornillos y tacos. **El portacatálogos.**

djois

B



CÓD. FORMATO 76162 DIN A4 - 1 66,03€
68980 DIN A3 - 1 95,33€

PORTACATÁLOGO DE PARED

Soporte en metal de alta resistencia con 10 fundas fabricadas en PVC en colores surtidos. Incluye 5 índices neutro / color. Extensión al infinito. Material de fijación proporcionado: tacos y tornillos. **El portacatálogos.**

djois

C

10 AÑOS GARANTÍA



A4

CÓD. 76163 - 1 72,70€

PORTACATÁLOGO DE PARED

Soporte en metal de alta resistencia con 10 fundas DIN A4, fabricadas en PVC en color azul. Incluye 4 toques laterales, para una óptima lectura. Se adapta al volumen de la documentación. Extensión al infinito. Material de fijación: tornillos, tacos y separador. **El portacatálogos.**

djois

D

10 AÑOS GARANTÍA



A4

CÓD. 76164 - 1 110,62€

PORTACATÁLOGO DE SOBREMESA

Clasificador de mesa en metal, ampliable, polivalente y muy resistente. Soporte con 10 fundas DIN A4, fabricadas en PVC en colores surtidos. Incluye 5 índices neutro / color. Se puede fijar a la pared. Extensión hasta 30 fundas si se añade el soporte del clasificador mural (cód. 76162). **El portacatálogos.**

djois

E

10 AÑOS GARANTÍA

A4



CÓD.	COLOR	1	46,52€
76167	AMARILLO	- 1	46,52€
76165	AZUL	- 1	46,52€
76169	NEGRO	- 1	46,52€
76168	VERDE	- 1	46,52€
76170	SURTIDO	- 1	46,52€

FUNDAS RECAMBIO PARA PORTACATÁLOGOS

Fundas para documentos DIN A4 fáciles de insertar y extraer de los soportes. Bordes de color. Fabricadas en PVC antirreflejo, con pivotes metálicos para su inserción. Incluye índices indicadores de 50 mm. Apertura superior o lateral. Se fija a todos los soportes metálicos (de pared, de sobremesa, rotores...). **El pack de 10 fundas.**

djois

F

10 AÑOS GARANTÍA

A4



CÓD. 76171 - 1 23,97€

FUNDA COLGANTE CON ANILLA METÁLICA

Funda colgante con anilla metálica cromada. Funda fabricada en PVC antirreflejo. Reforzada con un cuadro en hilo de acero que otorga una resistencia máxima. Formato DIN A4. Colores surtidos (azul, rojo, amarillo, verde y negro). **El pack de 5 fundas.**



djois



A

A4

CÓD.	FORMATO			
76172	VERTICAL	-	1	49,73€
76173	HORIZONTAL	-	1	49,73€

FUNDA COLGANTE DISTRIBUIDOR CON ANILLA METÁLICA

Funda DIN A4 fabricada en PVC con cuerpo rígido frontal (2 cm) que permite insertar hasta 400 documentos y un estuche dorsal para colocar el documento original. Dotada de anilla metálica para colgar. Color del marco: azul. **El pack de 5 fundas.**



djois

B



CÓD.	FORMATO	PRESENTACIÓN		
150300	DIN A5	PACK DE 5	-	1 26,82€
76174	DIN A4	PACK DE 5	-	1 27,49€
153619	DIN A3	PACK DE 2	-	1 25,85€

FUNDA ADHESIVA PARA PRESENTACIÓN

Funda en PVC con adhesivo reposicionable en el dorso y cierre por esquina imantada roja. Capacidad: hasta 10 hojas de 80 g/m². Se lee por ambas caras. Ideal para superficies lisas: escaparates, puertas, pared, metal, etc. No deja residuos. Vertical / horizontal. **El paquete.**



djois

C

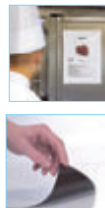

A4

CÓD.	TIPO			
76175	ADHESIVA PERMANENTE	-	1	30,65€
76176	MAGNÉTICA	-	1	55,55€

FUNDA PORTADOCUMENTOS PARA PRESENTACIÓN

Funda en PVC rígida y antirreflejo. Dos modelos disponibles: fijación adhesiva permanente o magnética en todo el dorso de la funda. Apertura en L y cierre en esquina, fácil inserción de los documentos. Vertical/horizontal. Formato DIN A4. **El pack de 5 sobres.**



djois

D



A4



CÓD.			
76184	-	1	37,08€

FUNDA COLGANTE MAGNÉTICA

Funda colgante con banda magnética dorsal. Preserva las superficies y puede desplazarse fácilmente. Fabricada en PVC antirreflejo. Reforzada con un cuadro en hilo de acero que otorga una resistencia máxima. Formato DIN A4. Color negro. **El pack de 5 fundas.**



djois

E

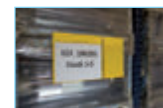

A4



CÓD.			
63064	-	1	70,12€

FUNDA COLGANTE MAGNÉTICA

Funda colgante en forma de sobre. Cómoda, resistente y fácil de usar. Sujeción magnética dorsal a través de una banda magnética en el lado más largo. Fabricada en PVC. Formato DIN A4 horizontal. Color amarillo. **El pack de 10 fundas.**



F

A4

CÓD.			
76161	-	1	13,60€

FUNDA AUTOADHESIVA USO EXTERIOR

Funda adhesiva resistente al agua. Documentos 100% protegidos. Horizontal adhesiva en todo su dorso, removible. Fabricada en polipropileno. Formato DIN A4. **El pack de 10 fundas.**



Q-CONNECT®

G

CÓD.	REF.	FORMATO		
160270	KF11024	DIN A4	-	1 14,89€
160271	KF11025	DIN A3	-	1 20,60€

MARCO PORTAANUNCIOS

Marco portaanuncios, con sistema de apertura y cierre fácil con clic. Marco de aluminio. Ideal para anuncios, carteles u otra información. Color plata. Incluye accesorios para fijar en la pared. **El marco.**



CALIDAD PRECIO



UNIDAD MÍNIMA DE VENTA



PERMITE APERTURA DE ENVASE



MEDIDAS: ANCHO X ALTO X PROFUNDIDAD

FUNDAS Y MARCOS PORTAANUNCIOS

djois **A**



A4

CÓD.	COLOR			
78193	BLANCO	-	1	10,31€
78194	ROJO	-	1	10,31€

MARCO PORTAANUNCIOS ADHESIVO

Marco de identificación ligero y robusto. Para colocar fácilmente sobre cualquier superficie lisa. Fijación adhesiva sin herramientas. Fabricado en plástico ABS irrompible. Formato DIN A4. **El marco.**

liderpapel **B**



CALIDAD
PRECIO

A4

CÓD.	REF.	COLOR		
163708	MA01	AMARILLO	-	1 4,16€
163709	MA02	AZUL	-	1 4,16€
163710	MA03	NEGRO	-	1 4,16€
163711	MA04	ROJO	-	1 4,16€
163712	MA05	VERDE	-	1 4,16€

MARCO PORTAANUNCIOS MAGNÉTICO

Marco porta anuncios magnético. Formato DIN A4. Con dorso adhesivo para información de seguridad o general, comunicados, menús, instrucciones, horarios, etc. Rápido intercambio de información, se adhiere sobre cualquier tipo de superficie lisa. **El marco.**

Q-CONNECT **C**



A4

CÓD.	REF.	COLOR		
78091	KF22366	NEGRO	-	1 25,05€
78090	KF22351	PLATA	-	1 25,05€

MARCO PORTAANUNCIOS MAGNÉTICO

Marco portaanuncios con práctico sistema imantado para la introducción cómoda y rápida de documentos. Para fijar en superficies lisas gracias a su dorso adhesivo removible. Permite uso vertical y horizontal. Formato DIN A4. **El pack de 2 marcos.**

djois **D**



A4

CÓD.	COLOR		
76178	AZUL	-	1 15,84€
76183	NEGRO	-	1 15,84€
76177	PLATA	-	1 15,84€
76179	ROJO	-	1 15,84€

MARCO PORTAANUNCIOS MAGNÉTICO

Práctico marco de señalización adhesivo para carteles, información y anuncios. Lectura a ambas caras del documento. Rápido sistema de apertura y cierre mediante imanes para un rápido intercambio de los documentos. Dorso adhesivo removible y reposicionable, se adhiere sobre cualquier tipo de superficie lisa. Fabricado en PVC, gran resistencia. Uso: información, comunicados, portaprecios, instrucciones, menús, horarios, etc. Formato DIN A4. **El pack de 2 marcos.**

djois

E



A4

CÓD.	COLOR		
76186	AZUL	-	1 19,51€
76191	NEGRO	-	1 19,51€
76185	PLATA	-	1 19,51€
76187	ROJO	-	1 19,51€

MARCO PORTAANUNCIOS MAGNÉTICO

Práctico sistema imantado, rápido intercambio de documentos. Fabricado en PVC 300 micras y 4 bandas magnéticas en el dorso para su adherencia en cualquier superficie metálica. Uso: portaprecios, instrucciones, horarios, etc. Formato DIN A4. **El pack de 2 marcos.**

djois

F



A3

CÓD.		
78836	-	1 35,12€

MARCO PORTAANUNCIOS MAGNÉTICO

Práctico sistema imantado. Rápido intercambio de documentos. Fabricado en PVC de 300 micras. 4 bandas magnéticas en el dorso para su adherencia en cualquier superficie metálica. Superficie antirreflejo para una mejor visibilidad. Esquinas redondeadas para un marco original. Uso vertical y horizontal. Formato DIN A3. Color negro. **El pack de 2 marcos.**



FUNDAS Y MARCOS PORTAANUNCIOS

DURABLE

A



A4



CÓD.	COLOR		
78351	AZUL OSCURO	- 1	28,20€
78352	NARANJA	- 1	28,20€
78316	NEGRO	- 1	28,20€
78354	ORO	- 1	28,20€
78353	PLATA	- 1	28,20€
78349	ROJO	- 1	28,20€
78350	VERDE	- 1	28,20€

MARCO PORTAANUNCIOS MAGNÉTICO

Marco autoadhesivo con panel frontal magnético. Para fijar sobre superficies lisas como plástico o cristal. Legible por ambas caras en puertas de cristal. Puede ser fácilmente reposicionado. Se despegará fácilmente sin dejar residuos. Formato DIN A4. **El pack de 2 marcos.**

DURABLE

B

A4



CÓD.		
78335	- 1	49,88€

MARCO PORTAANUNCIOS MAGNÉTICO

Marco magnético para información. Se adhiere a superficies lisas y magnéticas. Rápido intercambio de documentos. Color rojo. Formato DIN A4. **El pack de 5 marcos.**

DURABLE

C

A4

CÓD.	MEDIDAS		
155891	100 x 38 mm	- 1	104,26€
155892	150 x 67 mm	- 1	136,82€

FUNDA MAGNÉTICA

Funda magnética. Fabricada en plástico azul en la parte posterior y ventanilla transparente delantera de polipropileno resistente. Fuerte sujeción gracias a las dos tiras magnéticas. Uso en superficies metálicas, como estanterías de almacenes y contenedores metálicos. Fácil intercambio de etiquetas. Color azul oscuro. **El pack de 50 unidades.**

DURABLE

D

A4

CÓD.		
155893	- 1	83,93€

FUNDA MAGNÉTICA

Funda magnética. Fuerte sujeción a superficies metálicas como contenedores y tuberías gracias a los dos imanes Neodym con fijación térmica. Plástico azul en la parte posterior y ventanilla transparente de polipropileno resistente. Admite lectores tipo escáner y resistentes al desgarro. Fácil intercambio de etiquetas. Apta para uso exterior gracias a la solapa que protege los documentos del polvo y la humedad. Color azul. Medidas: 210 x 297 mm. **El paquete de 10 unidades.**

CARTELES

liderpapel

E



CÓD.	REF.	TEXTO	MEDIDAS		
24570	SQ01	SE ALQUILA	50 x 23 cm	- 1	5,54€
24569	SV01	SE VENDE	50 x 23 cm	- 1	6,26€
34503	SQ02	SE ALQUILA	70 x 50 cm	- 1	13,85€
34504	SV02	SE VENDE	70 x 50 cm	- 1	13,84€

CARTEL PLÁSTICO NARANJA FLUORESCENTE

Carteles anunciadores. Fabricados en PVC de 400 micras de espesor. Impresos en serigrafía a 2 tintas: naranja fosforescente y negro. Fabricado en España. **El cartel.**



UNIDAD MÍNIMA DE VENTA



PERMITE APERTURA DE ENVASE



MEDIDAS: ANCHO X ALTO X PROFUNDIDAD

CARTELES

A



CÓD.	COLOR	MEDIDAS			
24563	AMARILLO	11 x 8 cm	-	1	6,04€
24564	VERDE	11 x 8 cm	-	1	6,04€
24566	AMARILLO	16 x 11 cm	-	1	10,08€
24567	VERDE	16 x 11 cm	-	1	10,08€

CARTEL MARCAPRECIOS DE CARTULINA

Atractivos colores fluorescentes. **La bolsa de 50 carteles.**

B

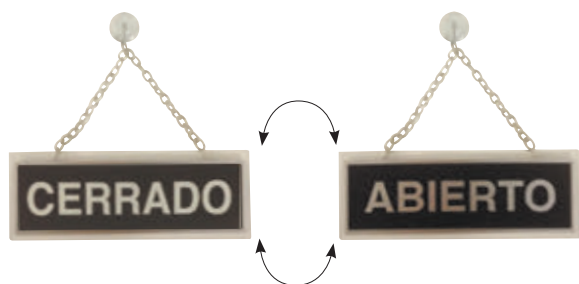

CÓD.			
58786	-	1	20,90€

CARTEL METÁLICO ABIERTO-CERRADO

Serigrafiado "ABIERTO" y "CERRADO" con cadena y ventosa para colgar. Medidas: 7,4 x 23,2 cm. **El cartel.**

Q-CONNECT®

C

CÓD.	REF.			
36134	KF04238	-	1	28,34€

CARTEL DE PLÁSTICO SEÑALIZACIÓN

"¡Peligro! Suelo resbaladizo". Homologado según RD 485/1997. Idiomas: español, inglés y alemán. **El cartel.**



APLI

D



CÓD.			
59447	1	10	1,80€

ALTA TENSIÓN

Material: PVC. Autoadhesivo. Altura 11,4 cm. **El cartel.**

APLI

E



CÓD.			
59445	1	10	1,80€

WI-FI

Material: PVC. Autoadhesivo. Altura: 11,4 cm. Anchura: 11,4 cm. **El cartel.**

PICTOGRAMAS DE SEÑALIZACIÓN

APLI F



CÓD.			
62825	-	1	2,13€

ETIQUETA ADHESIVA PARA CRISTALES

Etiqueta en forma de círculo rojo para puertas de vidrio. Ideal para señalar puerta abierta/cerrada y evitar golpes contra el cristal. Diámetro: 11,4 cm. **El cartel.**

DURABLE

G



CÓD.	MEDIDAS	FORMA			
1 155897	5 x 15 cm	LÍNEA	-	1	15,11€
2 155898	10 x 20 cm	FLECHA	-	1	22,86€

ETIQUETA ADHESIVA PARA SUELOS

Etiqueta autoadhesiva para suelos en interiores. Para señalar áreas peligrosas, espacios de almacenamiento, pasarelas, etc, según ASR A1.5/1,2; resistencia al deslizamiento R9 según DIN 51130. Duradero y resistente al roce. Color amarillo. **El pack de 10 unidades.**

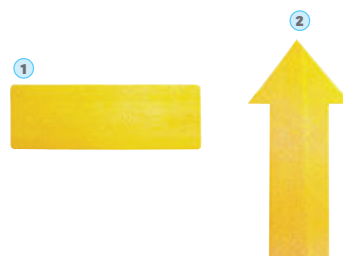

PICTOGRAMAS DE SEÑALIZACIÓN



CÓD.	DESCRIPCIÓN	MEDIDAS	MATERIAL			CÓD.	DESCRIPCIÓN	MEDIDAS	MATERIAL				
76061	PARKING CLIENTES	21 x 29,7 cm	PS	-	1	3,65€	76040	SALIDA	22,4 x 22,4 cm	PF	-	1	2,96€
76063	PARKING EMPLEADOS	21 x 29,7 cm	PS	-	1	3,65€	76041	VÍA DE EVACUACIÓN →	22,4 x 22,4 cm	PF	-	1	2,96€
76052	ASEOS SEÑORAS	10,5 x 10,5 cm	PS	-	1	1,36€	76048	SALIDA EMERGENCIA → DERECHA	32 x 16 cm	PF	-	1	2,99€
76054	ASEOS CABALLEROS	10,5 x 10,5 cm	PS	-	1	1,36€	76049	SALIDA EMERGENCIA ← IZQUIERDA	32 x 16 cm	PF	-	1	2,99€
76056	ASEOS CABALLEROS-SEÑORAS	10,5 x 10,5 cm	PS	-	1	1,36€	76050	SALIDA EMERGENCIA DERECHA ESCALERA BAJANDO	32 x 16 cm	PF	-	1	2,99€
76058	MINUSVÁLIDOS	10,5 x 10,5 cm	PS	-	1	1,36€	76051	SALIDA EMERGENCIA IZQUIERDA ESCALERA BAJANDO	32 x 16 cm	PF	-	1	2,99€
76024	PROHIBIDO FUMAR	24,5 x 34,5 cm	PS	-	1	4,17€	76046	SALIDA	29,7 x 10,5 cm	PF	-	1	2,32€
76034	BOTIQUÍN	21 x 29,7 cm	PS	-	1	3,65€	76043	SALIDA DE EMERGENCIA IZQUIERDA	22,4 x 22,4 cm	PF	-	1	2,96€
76035	NO HAY SALIDA	21 x 29,7 cm	PF	-	1	3,65€	76044	SALIDA DE EMERGENCIA DERECHA	22,4 x 22,4 cm	PF	-	1	2,96€
76036	NO UTILIZAR EN CASO DE INCENDIO	21 x 29,7 cm	PF	-	1	3,65€	76047	SALIDA DE EMERGENCIA	29,7 x 14,8 cm	PF	-	1	2,85€
76037	EXTINTOR	21 x 29,7 cm	PF	-	1	3,65€							
76038	MANGUERA	21 x 29,7 cm	PF	-	1	3,65€							
76039	PULSADOR DE ALARMA	21 x 29,7 cm	PF	-	1	3,65€							

PS: PVC Normal; PF: PVC Fotoluminiscente.



CÓD.	DESCRIPCIÓN			CÓD.	DESCRIPCIÓN				
76018	¡ATENCIÓN! ALTA TENSION	-	1	4,17€	76028	ES OBLIGATORIO EL USO DEL CASCO	-	1	4,17€
76019	¡ATENCIÓN! CARGA SUSPENDIDA	-	1	4,17€	76029	ES OBLIGATORIO EL USO DEL ARNÉS DE SEGURIDAD	-	1	4,17€
76020	¡ATENCIÓN! PASO DE CARRETILLA	-	1	4,17€	76030	ES OBLIGATORIO EL USO DE LAS GAFAS	-	1	4,17€
76022	¡ATENCIÓN! CAIDAS A DISTINTO NIVEL	-	1	4,17€	76031	ES OBLIGATORIO EL USO DE LOS GUANTES	-	1	4,17€
76023	¡ATENCIÓN! CAIDAS AL MISMO NIVEL	-	1	4,17€	76032	NO OBLIGATORIO EL USO DE LOS CALZADOS DE SEGURIDAD	-	1	4,17€
76027	PROHIBIDO EL PASO A TODA PERSONA AJENA A LA EMPRESA	-	1	4,17€	76033	ES OBLIGATORIO EL USO DE PROTECCIÓN ACÚSTICA	-	1	4,17€
76025	¡ALTO! ACCESIBLE SOLO A PERSONAL AUTORIZADO	-	1	4,17€					
76026	PROHIBIDA LA ENTRADA	-	1	4,17€					
76028	ES OBLIGATORIO EL USO DE CASCO	-	1	4,17€					
76029	ES OBLIGATORIO EL USO DE ARNÉS DE SEGURIDAD	-	1	4,17€					
76030	ES OBLIGATORIO EL USO DE LAS GAFAS	-	1	4,17€					
76031	ES OBLIGATORIO EL USO DE LOS GUANTES	-	1	4,17€					
76032	NO OBLIGATORIO EL USO DE LOS CALZADOS DE SEGURIDAD	-	1	4,17€					
76033	ES OBLIGATORIO EL USO DE PROTECCIÓN ACÚSTICA	-	1	4,17€					

PICTOGRAMAS DE SEÑALIZACIÓN

Fabricado en PVC normal. Normas: R.D. 485/1977. Medidas: 245 x 345 mm. **El pictograma.**



UNIDAD MÍNIMA DE VENTA



PERMITE APERTURA DE ENVASE



MEDIDAS: ANCHO X ALTO X PROFUNDIDAD



LA CALIDAD ES NUESTRA CUALIDAD





13



MOBILIARIO



MESAS EXECUTIVE

SUPERFICIE DE MESA: melamínico sobre aglomerado de 25 mm de grosor con cantos de PVC de 1 mm.

Acabados en haya, gris y blanco. Superficies de cantos rectos.

ESTRUCTURA: con sistema de regulación independiente (50 mm) fabricada en tubo de acero de 60 x 60 x 1,5 mm. Sistema de anclaje en fundición de aluminio. Travesaños de acero de 40 x 30 mm para una máxima comodidad.



ALUMINIO-HAYA



ALUMINIO-GRIS



ALUMINIO-BLANCO



ALUMINIO HAYA

CÓD.	CÓD.	CÓD.	REF.	MEDIDAS	MODELO
ALUMINIO	ALUMINIO	ALUMINIO		ANCHO x FONDO x ALTO	
HAYA	GRIS	BLANCO			
73014	73015	162999	2000AD	120 x 60 x 72 cm	A
73017	73018	163000	2001AD	140 x 80 x 72 cm	B
73020	73021	163001	2002AD	160 x 80 x 72 cm	B
73023	73024	163002	2003AD	180 x 80 x 72 cm	B
73026	73027	163003	2005AD	200 x 100 x 72 cm	C
78577	78578	78580	2051AD	160 x 120 x 72 cm	E
78581	78582	78226	2052AD	180 x 120 x 72 cm	E
78227	78228	78230	2053AD	160 x 120 x 72 cm	F
78231	78232	78234	2054AD	180 x 120 x 72 cm	F



*Para montaje consultar con su comercial.

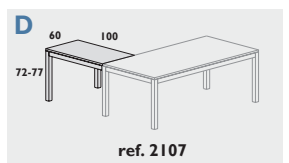
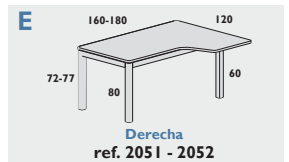
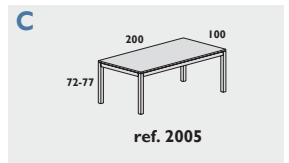
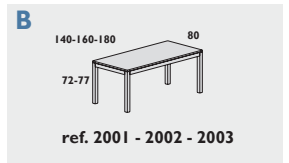
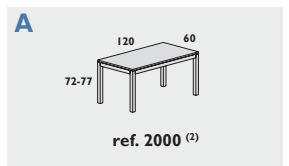

ALA PARA MESAS EXECUTIVE

No compatible con las mesas de las medidas: 120 x 60 cm.



ALUMINIO HAYA

CÓD.	REF.	COLOR	COLOR	MEDIDAS	MODELO
73060	2107AD	ALUMINIO	HAYA	100 x 60 x 72 cm	D
73061	2107AD	ALUMINIO	GRIS	100 x 60 x 72 cm	D
169580	2107AD	ALUMINIO	BLANCO	100 x 60 x 72 cm	D



*Para montaje consultar con su comercial.

MESAS METAL

SUPERFICIE DE MESA: melamínico sobre aglomerado de 25 mm de grosor, con canto de PVC. Acabados en haya, gris, wengué y blanco. Superficies con cantos rectos.

ESTRUCTURA: realizada en plancha de acero plegada y estampada con acabados pintado en epoxy gris. Con sistema de electrificación interna. Su sistema telescópico permite una regulación de altura de 100 mm.



ALUMINIO-HAYA

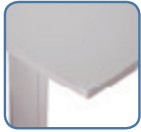

ALUMINIO-GRIS



ALUMINIO-BLANCO



ALUMINIO HAYA

CÓD.	CÓD.	CÓD.	REF.	MEDIDAS	MODELO
ALUMINIO	ALUMINIO	ALUMINIO		ANCHO X FONDO X ALTO	
HAYA	GRIS	BLANCO			
73032	73036	73044	2000AC	120 x 60 x 72 cm	A
73033	73037	73045	2001AC	140 x 80 x 72 cm	B
73034	73038	73046	2002AC	160 x 80 x 72 cm	B
73035	73039	73047	2003AC	180 x 80 x 72 cm	B
78235	78236	78238	2051AC	160 x 120 x 72 cm	D
78239	78240	78242	2052AC	180 x 120 x 72 cm	D
78243	78244	78246	2053AC	160 x 120 x 72 cm	E
78247	78248	78250	2054AC	180 x 120 x 72 cm	E



NO RETORNABLE



NO ENTREGA EN PLANTA



SERVICIO DE MONTAJE



BAJO PEDIDO 7 DÍAS

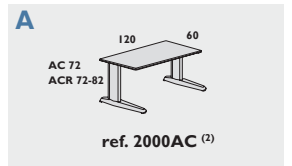

*Para montaje consultar con su comercial.

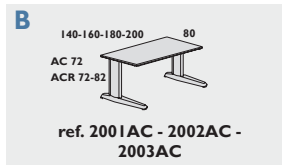

ALA PARA MESAS METAL

No compatible con las mesas de las medidas: 120 x 60 cm.



ALUMINIO BLANCO

CÓD.	REF.	COLOR	COLOR	MEDIDAS	MODELO
73048	2102AC	ALUMINIO	HAYA	100 x 60 x 72 cm	C
73049	2102AC	ALUMINIO	GRIS	100 x 60 x 72 cm	C
73051	2102AC	ALUMINIO	BLANCO	100 x 60 x 72 cm	C



NO RETORNABLE



NO ENTREGA EN PLANTA



SERVICIO DE MONTAJE



BAJO PEDIDO 7 DÍAS

*Para montaje consultar con su comercial.

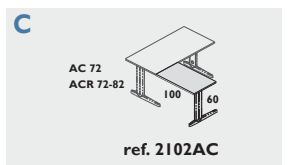
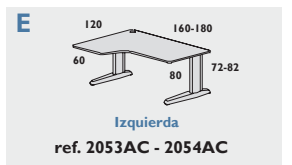
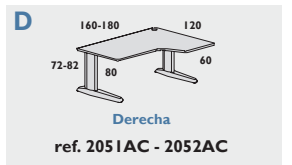

MESAS WORK

SUPERFICIE DE MESA: melamínico sobre aglomerado de 25 mm de grosor con cantos de PVC de 1 mm. Superficies con cantos rectos.

ESTRUCTURA: melamínica con sistema de regulación independiente (20 mm), melamínico sobre aglomerado de 25 mm de grosor con cantos de PVC de 1 mm de grosor. Estructura con cantos redondeados.



HAYA-HAYA



ALUMINIO-GRIS



ALUMINIO-BLANCO



BLANCO-BLANCO



BLANCO-BLANCO

CÓD.	CÓD.	CÓD.	CÓD.	REF.	MEDIDAS	MODELO
HAYA	ALUMINIO	ALUMINIO	BLANCO		ANCHO X FONDO X ALTO	
HAYA	GRIS	BLANCO	BLANCO			
36408	163004	78204	63248	2000	120 x 60 x 72 cm	A
36409	163005	78205	63249	2001	140 x 80 x 72 cm	B
36410	155469	78206	63250	2002	160 x 80 x 72 cm	B
36411	163007	78207	63251	2003	180 x 80 x 72 cm	B
36412	163008	78208	63252	2004	200 x 80 x 72 cm	B
78210	78211	78213	63255	2051	160 x 120 x 72 cm	D
78214	78215	78217	63256	2052	180 x 120 x 72 cm	D
78218	78219	78221	63257	2053	160 x 120 x 72 cm	E
78222	78223	78225	63258	2054	180 x 120 x 72 cm	E



NO RETORNABLE



NO ENTREGA EN PLANTA



SERVICIO DE MONTAJE



*Para montaje consultar con su comercial.

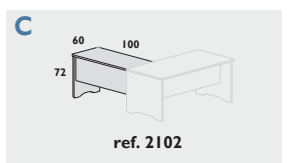
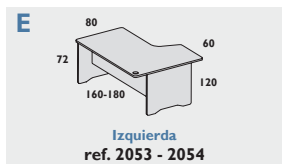
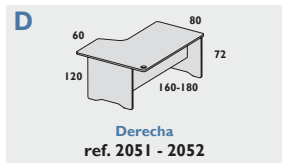
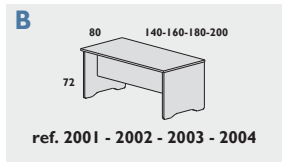
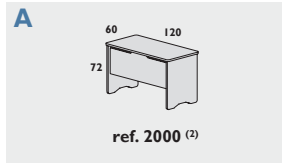

ALA PARA MESAS WORK

No compatible con las mesas de las medidas: 120 x 60 cm.



BLANCO-BLANCO

CÓD.	REF.	COLOR	COLOR	MEDIDAS	MODELO
36413	2102	ALUMINIO	HAYA	100 x 60 x 72 cm	C
169581	2102	ALUMINIO	GRIS	100 x 60 x 72 cm	C
78209	2102	ALUMINIO	BLANCO	100 x 60 x 72 cm	C
63253	2102	BLANCO	BLANCO	100 x 60 x 72 cm	C



NO RETORNABLE



NO ENTREGA EN PLANTA



SERVICIO DE MONTAJE



*Para montaje consultar con su comercial.

MEETING MESA

Mesa de reunión con estructura de melamina o acero de generosas dimensiones ideal para reunirse con varios integrantes en una sola mesa. Compuesta de pies realizados en melamina de 25 mm de grosor con regulación independiente de 2 cm, o cilíndricos en formato columna realizado en plancha metálica pintada epoxy, color según modelo. Tablero de melamina de 25 mm de grosor, color según modelo, con canto de 1 mm de grosor del mismo color. Disponible en color haya, gris o blanco, color según modelo.



BLANCO HAYA

CÓD.	CÓD.	CÓD.	CÓD.	CÓD.	CÓD.	CÓD.	REF	MEDIDAS	MODELO
HAYA	ALUMINIO	ALUMINIO	ALUMINIO	BLANCO	BLANCO	BLANCO		ANCHO X FONDO X ALTO	
HAYA	HAYA	GRIS	BLANCO	HAYA	GRIS	BLANCO			
150704	150705	150706	150707	163009	163010	150708	3005	100 x 100 x 72 cm	A
-	44211	150710	150711	150713	150714	150715	3005AT		B
150716	150717	150718	150719	163011	163012	150720	3006	120 x 120 x 72 cm	C
-	44214	150722	150723	150725	150726	150727	3006AT		D
150728	150729	150730	150731	150732	150733	150734	3003	220 x 100 x 72 cm	E
-	44208	44209	150736	150737	150738	150739	3003AT		F

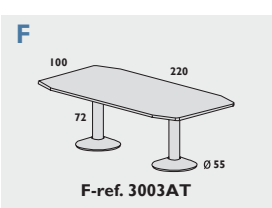
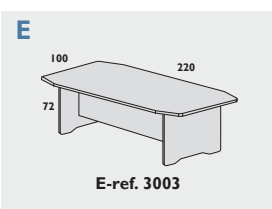
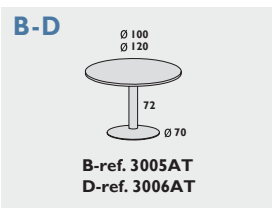
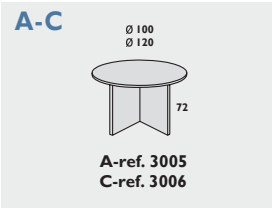

ALUMINIO BLANCO



*Para montaje consultar con su comercial.

MESAS Y CARROS MULTIFUNCIÓN

rocada

A

NEW

BAJO PEDIDO
15 DÍAS



cód. **169541** - 1 312,43€

CARRO MULTIFUNCCIONAL

Carro multifuncional realizado en melamina de 19 mm y en acero pintado. Apto para servicios de almacenamiento, catering o audiovisuales. Sus paneles laterales aumentan la privacidad deseada. Ruedas de altas prestaciones. Fácil montaje. Medidas: 86 x 46 x 46 cm. Peso: 14 kg. **El carro.**

rocada

B

NEW

1



2

cód. **169543** 47x 67,5 x 48,5 cm - 1 252,64€
35008 72 x 57,5 x 59 cm - 1 255,35€

BAJO PEDIDO
15 DÍAS

MESA AUXILIAR

Mesa auxiliar para fotocopiadora, fax o aparatos de gran formato. Fabricada en melamina de gran resistencia. Incorpora ruedas para pesos y puerta metálica. Color gris. **La mesa.**

rocada

C

NEW

BAJO PEDIDO
15 DÍAS



cód. **169544** - 1 395,36€

MESA AUXILIAR EN TORRE PARA ORDENADOR

Mesa de ordenador móvil de estructura metálica. Todas las bandejas son desplazables mediante sistema de guiado fijo metálico. La disposición de los topes permiten configurar las baldas según necesidad. Medidas: 68 x 126 x 49 cm. **La mesa.**

rocada

D

NEW



cód. **169625** - 1 144,15€

MESA AUXILIAR PARA ORDENADOR

Mesa de ordenador móvil con sistema de bloqueo en las ruedas delanteras. Estructura metálica, con bandeja de teclado extraíble mediante guías y topes metálicos. Fácil montaje. Medidas: 80 x 79 x 50 cm. **La mesa.**

MESAS DE DIBUJO

rocada

E

NEW

BAJO PEDIDO
15 DÍAS



cód. **169540** - 1 307,61€

MESA DE DIBUJO SEMIPROFESIONAL

Mesa de dibujo semiprofesional. Estructura metálica plegable apta para trabajar con tableros y tecnógrafos medianos. La regulación del tablero se ejecuta mediante pomos de presión. Incorpora nivelador. Fácil montaje. Medidas del tablero: 75 x 90 cm. **La mesa.**

MESAS MULTIMEDIA

nobo

F



Ruedas giratorias y dos de ellas con freno

cód. **43845** - 1 A/C

MESA PARA VIDEOPROYECTOR

Cuerpo de acero plateado. Regulable en altura de 80 a 120 cm. La plataforma gira y se regula en inclinación. Peso máximo soportado: 10 kg. Equipada con 4 ruedas en estrella, 2 de ellas con freno. Medidas de la plataforma: 38 x 43 cm. **La mesa.**



MESAS REGULABLES Y ABATIBLES

roca **A**



ALUMINIO/HAYA

BAJO PEDIDO
15 DÍAS

ALUMINIO/GRIS



ALUMINIO/BLANCO



ALUMINIO/ROBLE



NEW

roca **B**



NEW

CÓD.	COLOR	MEDIDAS	📦	📦
165592	ALUMINIO/HAYA	120 x 60 cm	- 1	A/C
165593	ALUMINIO/GRIS		- 1	A/C
167811	ALUMINIO/BLANCO		- 1	A/C
167812	ALUMINIO/ROBLE	140 x 80 cm	- 1	A/C
165594	ALUMINIO/HAYA		- 1	A/C
165595	ALUMINIO/GRIS		- 1	A/C
167815	ALUMINIO/BLANCO	160 x 80 cm	- 1	A/C
167816	ALUMINIO/ROBLE		- 1	A/C
165596	ALUMINIO/HAYA		- 1	A/C
165597	ALUMINIO/GRIS	180 x 80 cm	- 1	A/C
167819	ALUMINIO/BLANCO		- 1	A/C
167820	ALUMINIO/ROBLE		- 1	A/C
165598	ALUMINIO/HAYA	180 x 80 cm	- 1	A/C
165599	ALUMINIO/GRIS		- 1	A/C
167823	ALUMINIO/BLANCO		- 1	A/C
167824	ALUMINIO/ROBLE	- 1	A/C	

MESA ABATIBLE

Mesa que permite abatir la superficie para facilitar un apilamiento más cómodo y funcional mediante un sencillo sistema de fácil manejo para conseguir en cada momento el uso más adecuado. Movilidad y flexibilidad perfectas que se unen para conseguir una adaptación total. Estructura en plancha de acero plegada y estampada con acabado pintado epoxy color gris. Sistema de rotación metálico con sistema de muelle para una fácil activación mediante 2 asas de polímero técnico. Viga transversal de acero. Faldón metálico con sistema de plegado opcional (no incluido). El tablero es de melamina de 25 mm de grosor y canteado en PVC. **La mesa.**

CÓD.	MEDIDAS	PARA MESA	📦	📦
165601	80 x 20 cm	120 cm	- 1	78,55€
165602	100 x 20 cm	140 cm	- 1	84,58€
165603	120 x 20 cm	160 cm	- 1	90,62€
165604	140 x 20 cm	180 cm	- 1	96,68€

FALDÓN PARA MESA ABATIBLE

Faldón fabricado en plancha de acero plegada y estampada con acabado pintado en epoxy color gris. El faldón queda plegado cuando el tablero de la mesa se sitúa en posición vertical. **El faldón.**

roca **C**

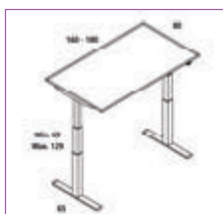

- Memoria para 3 posiciones.
- Sistema anticolisión.
- Aviso programable para cambio de posición.

BAJO PEDIDO
15 DÍAS

CÓD.	COLOR	ANCHO	📦	📦
159969	BLANCO	160 cm	- 1	A/C
159968	GRIS		- 1	A/C
159967	HAYA		- 1	A/C
159970	ROBLE	180 cm	- 1	A/C
159973	BLANCO		- 1	A/C
159972	GRIS		- 1	A/C
159971	HAYA	- 1	A/C	
159974	ROBLE	- 1	A/C	

Mín. 69 cm
Máx. 129 cm



MESA CON REGULACIÓN ELÉCTRICA E-TABLE

Mesa con sistema de regulación eléctrica en altura para cubrir las necesidades de trabajo más exigentes. Superficie de mesa con melamina de 25 mm de grosor con canto de PVC. Acabados del tablero disponibles en haya, gris, blanco y roble. Estructura realizada en tubo y chapa de acero acabado en epoxy RAL 9010, con columna a tres niveles regulable en altura (mínimo 620 mm - máximo 1260 mm) mediante dispositivo de regulación eléctrico, para conseguir la altura deseada y trabajar de una forma fácil y rápida. Incluye niveladores de regulación en altura de hasta 2 cm. **La mesa.**



MOBILIARIO

ICONOS SILLAS



- Ruedas premium de nylon.
- Recubrimiento de poliuretano para protección del suelo.
- Deslizamiento suave y silencioso.

- Diámetro de 60 mm Ø.
- Apts para todas las superficies.
- Alta resistencia al peso.



Peso máximo soportado.



Tela ignífuga.

GUÍA PARA LA ELECCIÓN CORRECTA DE LA SILLA

TIPOS DE MECANISMO



GIRATORIO:
Asiento giratorio 360°.



MECANISMO SINCRONIZADO:
El respaldo y el asiento se adaptan de forma sincronizada pero en distinto ángulo, a los movimientos de la persona sentada.



MECANISMO ASINCRONIZADO:
El respaldo y el asiento se adaptan de forma independiente a los movimientos de la persona sentada. Permite una mejor adaptación al cuerpo.



CONTACTO PERMANENTE:
El respaldo se ajusta a las diferentes posturas de la espalda. Sistema de bloqueo en el ángulo deseado.



BASCULANTE EJE CENTRADO:
El asiento y el respaldo se mueven siempre a la vez, manteniendo ambos siempre el mismo ángulo.

TIPOS DE AJUSTES



Respaldo regulable en altura.



Asiento regulable en altura.



Asiento y respaldo regulable en altura.

SILLAS DE OFICINA CONFIDENTE

rocada

A



CÓD. 169595 - 1 79,20€

SILLA DE OFICINA CONFIDENTE

Silla confidente de 4 patas.
Respaldo de madera natural muy resistente.
Base: de metal tubular reforzado.
Altura de la silla: 81 cm.
Altura del asiento: 48 cm.
Ancho del asiento: 57 cm.
Profundidad del asiento: 41 cm.
Altura del respaldo: 40 cm.
Horas de uso: 5 horas.
Peso de la silla / peso máximo soportado: 6 kg / 100 kg.
La silla.



rocada



B



CÓD.	COLOR		
159965	AZUL	- 1	75,45€
159963	GRIS	- 1	75,45€
159966	NEGRO	- 1	75,45€
159964	ROJO	- 1	75,45€

SILLA DE OFICINA CONFIDENTE

Silla apilable.
Respaldo y asiento: polimérico técnico.
Base: estructura tubular metálica reforzada pintada en epoxy color negro.
Altura de la silla: 81 cm.
Altura del asiento: 48 cm.
Ancho del asiento: 57 cm.
Profundidad del asiento: 41 cm.
Altura del respaldo: 40 cm.
Horas de uso: 5 horas.
Peso de la silla / peso máximo soportado: 5,2 kg / 100 kg.
La silla.



SILLAS DE OFICINA CONFIDENTE

Q-CONNECT®



A

EN 1335 1-3



CÓD.	REF.	COLOR	📦	📦	
32030	KF10880	AZUL	-	1	115,79€
32031	KF10881	NEGRO	-	1	115,79€
32006	KF10882	ROJO	-	1	115,79€

SILLA DE OFICINA CONFIDENTE

Silla confidente apilable de cuatro patas.
 Respaldo y asiento: tapizado en malla de gran resistencia.
 Base: metálica y con cuatro patas con 4 tapones para evitar roces.
 Altura de la silla: 91 cm.
 Altura del asiento: 42 cm.
 Ancho del asiento: 46 cm.
 Profundidad del asiento: 44 cm.
 Altura del respaldo: 33 cm.
 Horas de uso: 4 / 5 horas.
 Peso de la silla / peso máximo soportado: 5,3 kg / 100 kg.

La silla.



CALIDAD PRECIO

rocada



B



CÓD.	COLOR	📦	📦	
92835	AZUL	-	1	78,93€
169594	BURDEOS	-	1	78,93€
169593	GRIS	-	1	79,93€
150420	NEGRO	-	1	78,93€

SILLA DE OFICINA CONFIDENTE

Silla apilable.
 Respaldo y asiento: espuma inyectada. Tapizados en tela de gran resistencia.
 Base: estructura tubular metálica en color negro de sección elíptica.
 Altura de la silla: 81 cm.
 Altura del asiento: 48 cm.
 Ancho del asiento: 57 cm.
 Profundidad del asiento: 41 cm.
 Altura del respaldo: 40 cm.
 Horas de uso: 5 horas.
 Peso de la silla / peso máximo soportado: 5,2 kg / 100 kg.

La silla.



CÓD. 150421 - 1 57,14€

Pala para escritura derecha. Plegable. DIN A4.

TOP



rocada



C

CÓD.	COLOR	📦	📦	
169582	AZUL	-	1	85,50€
169583	NEGRO	-	1	85,50€

SILLA DE OFICINA CONFIDENTE

Silla confidente de oficina.
 Asiento tapizado con tela ignífuga sobre interior de espuma inyectada.
 Respaldo realizado en malla.
 Estructura metálica reforzada pintada en epoxy color negro.
 Brazos de serie.
 Admite ruedas.
 Altura de la silla: 88,5 cm.
 Altura del respaldo: 43 cm.
 Altura del asiento: 45,5 cm.
 Ancho del asiento: 47,5 cm.
 Profundidad del asiento: 43 cm.
 Peso de la silla / peso máximo soportado: 15,5 kg / 125 kg.

La silla.



NEW



UNIDAD MÍNIMA DE VENTA



PERMITE APERTURA DE ENVASE



MEDIDAS: ANCHO X ALTO X PROFUNDIDAD

SILLAS DE OFICINA CONFIDENTE

rocada **A**



CÓD.	COLOR		
169584	AZUL	- 1	112,50€
169585	NEGRO	- 1	112,50€

SILLA DE OFICINA CONFIDENTE

Silla confidente de oficina.
Asiento tapizado con tela ignífuga sobre interior de espuma inyectada.
Respaldo realizado en malla.
Estructura metálica reforzada pintada en epoxy color negro.
Respaldo ergonómico para una mejor posición.
Brazos de serie.
Altura de la silla: 83 cm.
Ancho: 66 cm.
Profundidad: 53 cm.
Horas de uso: 5 horas.
Peso de la silla / peso soportado: 9 kg / 125 kg. **La silla.**



NEW

rocada **B**



CÓD.		
169592	- 1	166,50€

SILLA DE OFICINA CONFIDENTE

Silla confidente elegante y minimalista.
Asiento y respaldo: tapizados en símil piel sobre interior de espuma inyectada.
Base: tubular metálica cromada de gran estabilidad.
Brazos: metálicos cromados con superior acolchado de serie.
Altura de la silla: 110 cm.
Altura del respaldo: 65 cm.
Altura del asiento: 45 cm.
Ancho del asiento: 46 cm.
Profundidad del asiento: 50 cm.
Horas de uso: 8 horas.
Peso de la silla / peso soportado: 13 kg / 125 kg. **La silla.**



NEW



Q-CONNECT®

A



EN 1335 1-3



120 KILOS

CÓD.	REF.	COLOR	📦	📦	📦
156265	KF19011	AZUL	-	1	232,12€
156264	KF19010	NEGRO	-	1	232,12€
156266	KF19012	ROJO	-	1	232,12€

SILLA DE OFICINA GIRATORIA CON RESPALDO MEDIO

Silla ergonómica y giratoria 360°.
 Respaldo: malla de nylon que proporciona gran comodidad.
 Asiento: tapizado en tejido de malla.
 Pistón: de gas para regulación de altura.
 Base: de nylon resistente.
 Altura de la silla: 90 + 10 cm.
 Altura del respaldo: 46 cm.
 Altura del asiento: 44-54 cm.
 Ancho del asiento: 47 cm.
 Profundidad del asiento: 57 cm.
 Brazos: fijos fabricados en plástico.
 Ruedas: nylon. 6 cm Ø.
 Horas de uso: 5 horas.
 Peso de la silla / peso máximo soportado: 8,75 kg / 120 kg.

La silla.



Q-CONNECT®

B



EN 1335 1-3



120 KILOS

CÓD.	REF.	COLOR	📦	📦	📦
156268	KF19014	AZUL	-	1	150,64€
156267	KF19013	NEGRO	-	1	150,64€

SILLA DE OFICINA GIRATORIA CON RESPALDO MEDIO

Silla giratoria con mecanismo regulable en altura.
 Asiento y respaldo: tapizados en malla.
 Pistón: de gas para regulación de altura.
 Base: nylon resistente.
 Altura de la silla: 87 + 12 cm.
 Altura del respaldo: 46 cm.
 Altura del asiento: 44-56 cm.
 Ancho del asiento: 46 cm.
 Profundidad del asiento: 59 cm.
 Brazos: fijos en polipropileno negro.
 Ruedas: nylon. 6 cm Ø.
 Horas de uso: 5 horas.
 Peso de la silla / peso máximo soportado: 9 kg / 120 kg.

La silla.



Q-CONNECT®

C



200 KILOS

CÓD.	REF.	📦	📦	📦
166701	KF10302	-	1	175,77€

SILLA DE OFICINA GIRATORIA CON RESPALDO MEDIO

Silla de oficina ergonómica giratoria 360°.
 Asiento y respaldo: cubierto de espuma y tejido símilpiel de color negro.
 Pistón: de gas para regulación de altura.
 Base: metálica con acabado cromado.
 Altura de la silla: 98 - 108 cm.
 Altura del respaldo: 53 cm.
 Altura del asiento: 44 - 53 cm.
 Ancho del asiento: 46 cm.
 Profundidad del asiento: 50 cm.
 Brazos: polipropileno, ajustables 2D.
 Ruedas: nylon 6 cm Ø.
 Horas de uso: 8 horas.
 Peso de la silla / peso máximo soportado: 12 kg / 200 kg.

La silla.



UNIDAD MÍNIMA DE VENTA



PERMITE APERTURA DE ENVASE



MEDIDAS: ANCHO X ALTO X PROFUNDIDAD

MOBILIARIO

SILLAS DE OFICINA

Q-CONNECT®



A

CÓD.	REF.	COLOR	📦	📦	💰
169144	KF04639	■ AZUL	-	1	165,00€
169143	KF04638	■ GRIS	-	1	165,00€
169142	KF04637	■ NEGRO	-	1	165,00€

SILLA DE OFICINA GIRATORIA CON RESPALDO MEDIO

Silla de oficina ergonómica giratoria 360°. Asiento y respaldo: malla transpirable. Base: metálica con acabado cromado. Pistón: de gas para regulación de altura. Altura de la silla: 106 - 116 cm. Altura del respaldo: 63 cm. Altura del asiento: 48 - 58 cm. Ancho del asiento: 53 cm. Profundidad del asiento: 53 cm. Brazos plegables. Ruedas: nylon. Horas de uso: 8 horas. Peso de la silla / peso máximo soportado: 13 kg / 110 kg.

La silla.



NEW

Q-CONNECT®



B

CÓD.	REF.	COLOR	📦	📦	💰
169146	KF04641	■ AZUL	-	1	95,00€
169148	KF04643	■ GRIS	-	1	95,00€
169145	KF04640	■ NEGRO	-	1	95,00€
169147	KF04642	■ ROJO	-	1	95,00€

SILLA DE OFICINA GIRATORIA CON RESPALDO MEDIO

Silla de oficina de diseño minimalista. Asiento y respaldo: espuma y malla transpirable. Base: metálica con acabado cromado. Pistón: de gas para regulación de altura. Altura de la silla: 92 - 102 cm. Altura del respaldo: 49 cm. Altura del asiento: 46 - 56 cm. Ancho del asiento: 48 cm. Profundidad del asiento: 50 cm. Brazos: fijos en polipropileno. Ruedas: Prémium de 50R. Horas de uso: 8 horas. Peso de la silla / peso máximo soportado: 8,5 kg / 90 kg.

La silla.



NEW

Q-CONNECT®

C



CÓD.	REF.	COLOR	📦	📦	💰
169150	KF04645	■ AZUL	-	1	81,66€
169149	KF04644	■ NEGRO	-	1	81,66€

SILLA DE OFICINA GIRATORIA CON RESPALDO MEDIO

Silla de oficina. Asiento y respaldo: malla transpirable. Base: metálica con acabado color negro. 280 mm. Pistón: de gas para regulación de altura. Altura de la silla: 91 - 101 cm. Altura del respaldo: 48,5 cm. Altura del asiento: 46 - 56 cm. Ancho del asiento: 48 cm. Profundidad del asiento: 48 cm. Sin reposabrazos. Ruedas: Prémium. Horas de uso: 8 horas. Peso de la silla / peso máximo soportado: 6,5 kg / 90 kg.

La silla.



NEW



Q-CONNECT®

A



CÓD.	REF.	COLOR	ESTRUCTURA	100 KILOS	PREMIUM	
169141	KF04636	GRIS	BLANCO	- 1	125,00€	
169140	KF04635	NEGRO	BLANCO	- 1	125,00€	
169139	KF04634	NEGRO	NEGRO	- 1	125,00€	

SILLA DE OFICINA GIRATORIA CON RESPALDO MEDIO

Silla ergonómica de diseño de malla transpirable.

Reposacabezas ajustable. Refuerzo lumbar.

Asiento y respaldo: malla transpirable.

Base de nylon resistente.

Pistón: de gas para regulación de altura.

Altura de la silla: 116 - 131 cm.

Altura del respaldo: 72,5 - 78 cm.

Altura del asiento: 45 - 55 cm.

Ancho del asiento: 50 cm.

Profundidad del asiento: 48,5 cm.

Brazos ajustables.

Ruedas: prémium.

Horas de uso: 8 horas.

Peso de la silla / peso máximo soportado: 10 kg / 100 kg.

La silla.



NEW

rocada



B

CÓD.	COLOR	ESTRUCTURA	125 KILOS	BAJO PEDIDO 15 DÍAS
169515	AZUL	BLANCO	- 1	417,34€
169514	NEGRO	BLANCO	- 1	417,34€
169517	AZUL	NEGRO	- 1	380,31€
169516	NEGRO	NEGRO	- 1	380,31€

SILLA DE OFICINA GIRATORIA CON RESPALDO MEDIO

Silla de oficina profesional de alta calidad con carcasa trasera.

Tapizada en tela ignífuga sobre interior de espuma inyectada.

Asiento regulable en altura y profundidad.

Respaldo regulable en altura. Base de polímero inyectado.

Mecanismo sincro de inclinación con bloqueo del recorrido en varias posiciones.

Pistón de gas para regulación de altura.

Altura de la silla: 105-118 cm.

Altura del respaldo: 57 cm.

Altura del asiento: 46-58 cm.

Ancho del asiento: 50 cm.

Profundidad del asiento: 50 cm.

Brazos regulables en altura 3D: 6 cm.

Horas de uso: 8 horas.

Peso de la silla / peso soportado: 20 kg / 125 kg.

La silla.



NEW

Q-CONNECT®

C



EN 1335 1-3

CÓD.	REF.	COLOR	130 KILOS	2 AÑOS GARANTÍA
156270	KF19016	AZUL	- 1	267,76€
156271	KF19017	GRIS	- 1	267,76€
156269	KF19015	NEGRO	- 1	267,76€

SILLA DE OFICINA GIRATORIA CON RESPALDO MEDIO

Silla giratoria regulable en altura.

Asiento y respaldo: tapizados en tela.

Pistón: de gas para regulación de altura.

Base: de nylon resistente.

Altura de la silla: 89,5 + 11 cm.

Altura del respaldo: 44 cm.

Altura del asiento: 44,5- 54 cm.

Ancho del asiento: 46 cm.

Profundidad del asiento: 55 cm.

Brazos: fijos de plástico negro.

Ruedas: nylon. 6 cm Ø.

Horas de uso: 5 horas.

Peso de la silla / peso máximo soportado: 10 kg / 130 kg.

La silla.



CALIDAD PRECIO

MOBILIARIO

SILLAS DE OFICINA

rocada **A**



BAJO PEDIDO
15 DÍAS

CÓD.	COLOR			
169508	AZUL	-	1	216,00€
169509	NEGRO	-	1	216,00€

SILLA DE OFICINA GIRATORIA CON RESPALDO MEDIO

Silla de oficina profesional ergonómica.

Asiento y respaldo tapizados en tela ignífuga sobre interior de espuma inyectada.

Base: de polímero inyectado y robusto mecanismo sincro con sistema de balanceo autoajustable.

Pistón: de gas para regulación de altura.

Respaldo con sistema de adaptación permanente a los movimientos del usuario.

Incorpora soporte lumbar ajustable.

Brazos: polipropileno regulables 3D de serie.

Altura de la silla: 107,5 + 9 cm.

Altura del respaldo: 72 cm.

Altura del asiento: 47-56 cm.

Ancho del asiento: 50,5 cm.

Profundidad del asiento: 44-49 cm.

Ruedas: nylon, 6,5 cm Ø.

Horas de uso: 8 horas.

Peso de la silla / peso máximo soportado: 16,7 kg / 125 kg.

La silla.



NEW

rocada **B**



B



	CÓD.	COLOR	ESTRUCTURA			
N	1	AZUL	BLANCO	-	1	163,40€
N	2	NEGRO	BLANCO	-	1	163,40€
N	3	AZUL	GRIS	-	1	163,40€
N	4	NEGRO	GRIS	-	1	163,40€
N	5	AZUL	NEGRO	-	1	232,62€
N	6	NEGRO	NEGRO	-	1	232,62€

SILLA DE OFICINA CON RESPALDO MEDIO

Silla giratoria regulable en altura.

Respaldo: de malla negra y asiento tapizado en tela ignífuga.

Pistón: de gas para regulación de altura.

Base: de nylon.

Altura de la silla: 91 - 100 cm.

Altura del respaldo: 50 cm.

Altura del asiento: 43-52 cm.

Ancho del asiento: 47 cm.

Profundidad del asiento: 47 cm.

Brazos: regulables en altura 8 cm.

Ruedas: nylon 6 cm Ø.

Horas de uso: 8 horas.

Peso de la silla / peso soportado: 14 kg / 125 kg.

La silla.



rocada **C**



	CÓD.	COLOR			
C	165573	AZUL	-	1	220,43€
C	165574	NEGRO	-	1	220,43€

SILLA DE OFICINA CON RESPALDO MEDIO

Silla giratoria regulable en altura.

Respaldo alto regulable en altura y asiento tapizado sobre espuma inyectada.

Pistón: de gas para regulación de altura.

Base: de nylon.

Altura de la silla: 99 + 112 cm.

Altura del respaldo: 49 cm.

Altura del asiento: 46-60 cm.

Ancho del asiento: 46 cm.

Profundidad del asiento: 44 cm.

Brazos: regulables en altura 8 cm.

Ruedas: nylon 6 cm Ø.

Horas de uso: 8 horas.

Peso de la silla / peso soportado: 14 kg / 125 kg.

La silla.



rocada

A



CÓD.	COLOR		
169510	AZUL	- 1	208,29€
169511	NEGRO	- 1	208,29€

BAJO PEDIDO
15 DÍAS

SILLA DE OFICINA CON RESPALDO MEDIO

Silla de oficina profesional ergonómica.
Asiento tapizado en tela ignífuga sobre interior de espuma inyectada.
Respaldo de malla transpirable con sistema de adaptación permanente a los movimientos del usuario.
Base: de polímero inyectado y robusto mecanismo sincro con sistema de balanceo autoajutable.
Pistón: de gas para regulación de altura.
Incorpora soporte lumbar ajustable.
Brazos polipropileno regulables 3D de serie.
Altura de la silla: 107,5 + 9 cm.
Altura del respaldo: 72 cm.
Altura del asiento: 47-56 cm.
Ancho del asiento: 50,5 cm.
Profundidad del asiento: 44-49 cm.
Ruedas: nylon, 6,5 cm Ø.
Horas de uso: 8 horas.
Peso de la silla / peso máximo soportado: 16,7 kg / 125 kg.

La silla.



NEW

rocada

B



CÓD.	COLOR		
77126	AZUL	- 1	153,80€
77127	BURDEOS	- 1	153,80€
169590	GRIS	- 1	153,80€
169591	NEGRO	- 1	153,80€

SILLA DE OFICINA GIRATORIA CON RESPALDO MEDIO

Silla giratoria regulable en altura.
Asiento y respaldo: tapizados en tela de alta resistencia sobre espuma inyectada.
Pistón: de gas para regulación de altura.
Base: polipropileno negro con ruedas.
Altura de la silla: 100-113 cm.
Altura del respaldo: 49 cm.
Altura del asiento: 47-60 cm.
Ancho del asiento: 47 cm.
Profundidad del asiento: 46 cm.
Brazos: plástico.
Ruedas: ruedas de nylon de 5 cm de Ø de rodadura interna con eje de acero.
Horas de uso: 8 horas.
Peso de la silla / peso máximo soportado: 11 kg / 125 kg.

La silla.



TOP

Q-CONNECT®



EN 1335 1-3

C

CÓD.	REF.	COLOR		
156273	KF19019	GRIS	- 1	373,28€
156272	KF19018	NEGRO	- 1	373,28€
156274	KF19020	ROJO	- 1	373,28€

SILLA DE OFICINA GIRATORIA CON RESPALDO MEDIO

Silla giratoria 360° regulable en altura.
Asiento y respaldo: tapizados en malla.
Pistón: de gas para regulación de altura.
Base: metálica con acabado cromado.
Altura de la silla: 92 + 8 cm.
Altura del respaldo: 49 cm.
Altura del asiento: 46-54 cm.
Ancho del asiento: 48 cm.
Profundidad del asiento: 58 cm.
Brazos: fijos de polipropileno.
Ruedas: nylon, 6 cm Ø.
Horas de uso: 5 horas.
Peso de la silla / peso máximo soportado: 11,30 kg / 130 kg.

La silla.



UNIDAD MÍNIMA DE VENTA



PERMITE APERTURA DE ENVASE



MEDIDAS: ANCHO X ALTO X PROFUNDIDAD

Q-CONNECT®



EN 1335 1-3

A

CÓD. REF.

75501 KF16526 - 1 438,96€

SILLA DE OFICINA GIRATORIA CON RESPALDO ALTO

Silla giratoria 360° regulable en altura.
Asiento y respaldo: tapizados en malla.
Pistón: de gas para regulación de altura.
Base: de nylon resistente.
Altura de la silla: 94 + 10 cm.
Altura del respaldo: 55 cm.
Altura del asiento: 38-48 cm.
Ancho del asiento: 48 cm.
Profundidad del asiento: 51 cm.
Brazos: polipropileno, reclinables.
Ruedas: nylon. 5 cm Ø.
Horas de uso: 5 horas.
Peso de la silla / peso máximo soportado: 18 kg / 100 kg.

La silla.



Q-CONNECT®



EN 1335 1-3

B

CÓD. REF. COLOR

156276 KF19022 AZUL - 1 238,45€

156275 KF19021 NEGRO - 1 238,45€

156277 KF19023 ROJO - 1 238,45€

SILLA DE OFICINA GIRATORIA CON RESPALDO ALTO

Silla giratoria 360° regulable en altura. Diseño de gran comodidad.
Asiento y respaldo: asiento tapizado en tela y respaldo en malla con apoyo lumbar.
Pistón: de gas para regulación de altura.
Base: de nylon resistente.
Altura de la silla: 91 + 7,5 cm.
Altura del respaldo: 48,5 cm.
Altura del asiento: 42,5-50 cm.
Ancho del asiento: 61 cm.
Profundidad del asiento: 55 cm.
Brazos: polipropileno. Reclinables.
Ruedas: de nylon. 6 cm Ø.
Horas de uso: 8 horas.
Peso de la silla / peso máximo soportado: 9,3 kg / 130 kg.

La silla.



rocada



BAJO PEDIDO
15 DÍAS

C

CÓD.

169512 - 1 378,00€

SILLA DE OFICINA GIRATORIA CON RESPALDO ALTO

Silla de oficina prémium diseñada para uso 24/7.
Reposacabezas ajustable para un mejor soporte del cuello.
Respaldo de malla resistente. Asiento tapizado en tela ignífuga sobre interior de espuma inyectada con mecanismo sincro y sistema de regulación de la profundidad. Incorpora soporte lumbar ajustable.
Base: de aluminio inyectado.
Pistón: de gas para regulación de altura.
Brazos: 4D con funda exterior blanda.
Altura de la silla: 124,5 cm.
Altura del respaldo: 68 cm.
Altura del asiento: 47-57 cm.
Ancho del asiento: 51 cm.
Profundidad del asiento: 51 cm.
Ruedas: nylon silenciosas de 5 cm Ø con cubierta exterior de poliuretano.
Horas de uso: 8 horas.
Peso de la silla / peso máximo soportado: 16,7 kg / 125 kg.

La silla.



rocada



A

CÓD.	COLOR	ESTRUCTURA	📦	📦	
150418	■ AZUL	■ NEGRO	- 1	1	374,99€
159962	■ NEGRO	□ BLANCO	- 1	1	425,88€
167805	■ NEGRO	■ NEGRO	- 1	1	269,10€

BAJO PEDIDO
15 DÍAS



TOP

SILLA DE OFICINA GIRATORIA CON RESPALDO ALTO

Silla giratoria regulable en altura.
Mecanismo sincronizado de inclinación.
Asiento y respaldo: asiento tapizado en tela ignífuga sobre espuma inyectada.
Respaldo: con apoyo lumbar ajustable en malla negra transpirable.
Pistón: de gas para regulación de altura.
Base: polímero técnico de gran resistencia y estabilidad.
Altura de la silla: 116 + 9 cm.
Altura del respaldo: 58 cm.
Altura del asiento: 45-54 cm.
Ancho del asiento: 47 cm.
Profundidad del asiento: 47 cm.
Brazos: polipropileno.
Ruedas: nylon. 5 cm Ø.
Horas de uso: 8 horas.
Peso de la silla / peso máximo soportado: 17,5 kg / 125 kg.

La silla.

rocada

B



CÓD.	COLOR	📦	📦	
169506	■ AZUL	- 1	1	270,00€
169507	■ NEGRO	- 1	1	270,00€

SILLA DE OFICINA GIRATORIA CON RESPALDO ALTO

Silla de oficina profesional.
Asiento y respaldo tapizado en tela ignífuga con interior de espuma inyectada.
Pistón: de gas para regulación de altura.
Base: de aluminio con mecanismo sincro.
Altura de la silla: 99 cm.
Altura del respaldo: 60 cm.
Altura del asiento: 43-53 cm.
Ancho del asiento: 48 cm.
Profundidad del asiento: 48 cm.
Ruedas de 6,5 cm de Ø.
Horas de uso: 8 horas.
Peso de la silla / peso máximo soportado: 21 kg / 125 kg.

La silla.



NEW

rocada



C

CÓD.	📦	📦	
63244	- 1	1	675,98€

EN 1335 1-3

SILLA DE OFICINA GIRATORIA CON RESPALDO ALTO

Silla giratoria regulable en altura. Fácil montaje.
Asiento y respaldo: asiento tapizado en tela ignífuga sobre espuma inyectada con sistema de ajuste de profundidad.
Soporte lumbar y respaldo regulable en altura.
Pistón: de gas para regulación de altura.
Base: aluminio inyectado con robusto mecanismo sincronizado y polímero técnico.
Altura de la silla: 97 + 12 cm.
Altura del respaldo: 58-64 cm.
Altura del asiento: 47-57 cm.
Ancho del asiento: 60 cm.
Profundidad del asiento: 62 cm.
Brazos: polipropileno.
Ruedas: nylon 6 cm Ø.
Horas de uso: 8 horas.
Peso de la silla / peso máximo soportado: 13,90 kg / 125 kg.

La silla.



TOP



UNIDAD MÍNIMA DE VENTA



PERMITE APERTURA DE ENVASE



MEDIDAS: ANCHO X ALTO X PROFUNDIDAD

Q-CONNECT®



EN 1335 1-3

A

CÓD. REF.
156279 KF19025 - 1 201,13€

SILLA DE DIRECCIÓN CON RESPALDO ALTO

Silla ergonómica giratoria 360°. Asiento y respaldo: tapizados en tejido símilpiel color negro, respaldo con malla en el respaldo de color negro. Pistón: de gas para regulación de altura. Base: metálica con acabado cromado y alta resistencia. Altura de la silla: 111 + 10 cm. Altura del respaldo: 65 cm. Altura del asiento: 50-60 cm. Ancho del asiento: 50,5 cm. Profundidad del asiento: 50,5 cm. Brazos: fijos de polipropileno. Ruedas: De nylon. 6 cm Ø. Horas de uso: 8 horas. Peso de la silla / peso máximo soportado: 12,6 kg / 130 kg.

La silla.



CALIDAD PRECIO

Q-CONNECT®



EN 1335 1-3

B
 CÓD. REF.
47202 KF10893 - 1 587,92€

SILLA DE DIRECCIÓN CON RESPALDO MEDIO

Silla ergonómica giratoria 360°. Mecanismo asincronizado. Asiento y respaldo: tapizados en polipiel. Color negro. Pistón: de gas para regulación de altura. Base: de nylon resistente. Altura de la silla: 98 + 8,5 cm. Altura del respaldo: 80 cm. Altura del asiento: 46-54,5 cm. Ancho del asiento: 55 cm. Profundidad del asiento: 55 cm. Brazos: fijos en plástico. Ruedas: de nylon. 5 cm Ø. Horas de uso: 6 horas. Peso de la silla / peso máximo soportado: 18,20 kg / 100 kg.

La silla.



Q-CONNECT®



EN 1335 1-3

C
 CÓD. REF.
47201 KF10894 - 1 323,76€

SILLA DE DIRECCIÓN CON RESPALDO ALTO

Silla ergonómica giratoria 360°. Mecanismo asincronizado. Asiento y respaldo: tapizados en polipiel. Color negro. Pistón: de gas para regulación de altura. Base: de nylon resistente. Altura de la silla: 115 + 8,5 cm. Altura del respaldo: 80 cm. Altura del asiento: 46-54,5 cm. Ancho del asiento: 50 cm. Profundidad del asiento: 55 cm. Brazos: fijos en plástico tapizados en polipiel. Ruedas: de nylon. 5 cm Ø. Horas de uso: 6 horas. Peso de la silla / peso máximo soportado: 15,3 kg / 150 kg.

La silla.



SILLAS DE DIRECCIÓN

Q-CONNECT®



EN 1335 1-3

A

CÓD. REF.
75505 KF16530 - 1 367,45€

SILLA DE DIRECCIÓN CON RESPALDO ALTO

Silla ergonómica giratoria 360°. Mecanismo sincronizado. Asiento y respaldo: tapizados en polipiel. Color negro. Pistón: de gas para regulación de altura. Base: metálica con acabado cromado. Altura de la silla: 115 + 8,5 cm. Altura del respaldo: 67 cm. Altura del asiento: 45-53 cm. Ancho del asiento: 50 cm. Profundidad del asiento: 49 cm. Brazos: suave recubrimiento. Ruedas: de nylon. 5 cm Ø. Horas de uso: 6 horas. Peso de la silla / peso máximo soportado: 32,5 kg / 150 kg.

La silla.



Q-CONNECT®



B

CÓD. REF.
166700 KF10301 - 1 174,88€

SILLA DE DIRECCIÓN CON RESPALDO ALTO

Silla ergonómica giratoria 360°. Asiento y respaldo cubiertos de malla y tela de color negro. Altura ajustable. Con apoyo lumbar y reposacabezas ajustable en altura. Pistón: de gas para regular la altura. Base: cromada. Altura de la silla: 118 + 10 cm. Altura del respaldo: 60 cm. Altura del asiento: 45 - 55 cm. Ancho del asiento: 62 cm. Profundidad del asiento: 63 cm. Brazos: de polipropileno ajustables en altura. Ruedas: de nylon de 6 cm Ø. Horas de uso: 8 horas. Peso de la silla / peso máximo soportado: 12,40 kg / 200 kg.

La silla.



Q-CONNECT®

C



CÓD. REF. COLOR
169132 KF04627 CREMA - 1 195,00€
169134 KF04629 GRIS - 1 195,00€
169133 KF04628 NEGRO - 1 195,00€

SILLA DE DIRECCIÓN CON RESPALDO ALTO

Silla de dirección con diseño fino y sofisticado. Asiento y respaldo: tapizados en símil piel. Base: metálica con acabado cromado. 350 mm. Pistón: de gas para regular la altura. Altura de la silla: 113 - 121 cm. Altura del respaldo: 69 cm. Altura del asiento: 47 - 55 cm. Ancho del asiento: 63 cm. Profundidad del asiento: 70 cm. Brazos: cromados con acolchado. Fijos. Ruedas: prémium. Horas de uso: 8 horas. Peso de la silla / peso máximo soportado: 16 kg / 110 kg.

La silla.



UNIDAD MÍNIMA DE VENTA



PERMITE APERTURA DE ENVASE



MEDIDAS: ANCHO X ALTO X PROFUNDIDAD

SILLAS DE DIRECCIÓN

Q-CONNECT®

A



CÓD.	REF.	COLOR	📦	📦	
169127	KF04622	BLANCO	-	1	195,00€
169126	KF04621	MARRÓN	-	1	195,00€
169125	KF04620	NEGRO	-	1	195,00€

SILLA DE DIRECCIÓN CON RESPALDO ALTO

Silla de diseño.

Asiento y respaldo: tapizados en símil piel.

Base: metálica con acabado cromado.

Pistón: de gas para regulación de altura.

Altura de la silla: 116 - 124 cm.

Altura del respaldo: 71 cm.

Altura del asiento: 46 - 54 cm.

Ancho del asiento: 63 cm.

Profundidad del asiento: 70 cm.

Brazos: metal cromado acolchado.

Ruedas: prémium.

Horas de uso: 8 horas.

Peso de la silla / peso máximo soportado: 16 kg / 110 kg.

La silla.



Q-CONNECT®

B



CÓD.	REF.	COLOR	📦	📦	
169129	KF04624	BLANCO	-	1	200,00€
169128	KF04623	NEGRO	-	1	200,00€

SILLA DE DIRECCIÓN CON RESPALDO ALTO

Silla de diseño elegante.

Asiento y respaldo: tapizados en símil piel.

Base: metálica con acabado cromado.

Pistón: de gas para regulación de altura.

Altura de la silla: 115 - 125 cm.

Altura del respaldo: 71 cm.

Altura del asiento: 48 - 58 cm.

Ancho del asiento: 61 cm.

Profundidad del asiento: 70 cm.

Brazos: cromados revestidos de símil piel.

Ruedas: prémium.

Horas de uso: 8 horas.

Peso de la silla / peso máximo soportado: 16 kg / 110 kg.

La silla.



Q-CONNECT®

C



CÓD.	REF.	📦	📦	
169138	KF04633	-	1	196,66€

SILLA DE DIRECCIÓN CON RESPALDO ALTO

Silla ultraconfort con extraacolchado.

Asiento y respaldo: tapizados símil piel.

Base: metálica pintada en negro.

Pistón: de gas para regulación de altura.

Altura de la silla: 126 cm.

Altura del respaldo: 72 cm.

Altura del asiento: 49 - 59 cm.

Ancho del asiento: 65 cm.

Profundidad del asiento: 73 cm.

Brazos: cromados con recubrimiento en nylon.

Ruedas: prémium.

Horas de uso: 8 horas.

Peso de la silla / peso máximo soportado: 16 kg / 110 kg.

La silla.





EQUILIBRIO CONSCIENTE Y SOSTENIBLE EN LA OFICINA.

Gama de productos comprometidos
con el medioambiente.

Q-CONSCIOUS

Q-CONNECT®



EN 12520

A

CÓD. REF. 156278 KF19024 - 1 290,39€

SILLA ERGONÓMICA CON RESPALDO ALTO

Silla ergonómica giratoria 360°.
Asiento y respaldo: en malla y tejido de color negro.
Con apoyo lumbar y reposacabezas.
Pistón: de gas para regulación de altura.
Base: metálica con acabado cromado.
Altura de la silla: 114 + 7,5 cm.
Altura del respaldo: 68 cm.
Altura del asiento: 46-53,5 cm.
Ancho del asiento: 61 cm.
Profundidad del asiento: 62 cm.
Brazos: ajustables en altura, de polipropileno.
Ruedas: nylon de 6 cm Ø.
Horas de uso: 8 horas.
Peso de la silla / peso máximo soportado: 17 kg / 130 kg.

La silla.

CABECERA AJUSTABLE

REPOSABRAZOS AJUSTABLE EN ALTURA



rocada



BAJO PEDIDO 15 DÍAS

B

CÓD. 57041 - 1 533,04€

SILLA DE DIRECCIÓN CON RESPALDO ALTO

Silla ergonómica giratoria 360°.
Asiento y respaldo: tapizados en simil piel.
Horas de uso: para uso intensivo.
Pistón: de gas para regulación de altura.
Base: metálica resistente.
Altura de la silla: 120 + 5 cm.
Altura del respaldo: 69 cm.
Altura del asiento: 51-56 cm.
Ancho del asiento: 48 cm.
Profundidad del asiento: 48 cm.
Brazos: metálicos cromados.
Ruedas: nylon de 6 cm Ø.
Horas de uso: 8 horas.
Peso de la silla / peso máximo soportado: 17 kg / 125 kg.

La silla.

TOP



rocada

C



CÓD. 52244 - 1 417,65€

SILLA DE DIRECCIÓN CON RESPALDO ALTO

Silla ergonómica giratoria 360°.
Asiento y respaldo: en espuma.
Tapizados en simil piel. Color negro.
Pistón: de gas de fácil activación.
Base: metálica cromada con 5 ruedas.
Altura de la silla: 100 + 9,4 cm.
Altura del respaldo: 55 cm.
Altura del asiento: 49-56 cm.
Ancho del asiento: 50 cm.
Profundidad del asiento: 51 cm.
Brazos: aluminio con recubrimiento en simil piel.
Ruedas: nylon de 5 cm Ø.
Horas de uso: 8 horas.
Peso de la silla / peso máximo soportado: 17 kg / 125 kg.

La silla.

TOP



Q-CONNECT®

A

110 KILOS

CÓD.	REF.	COLOR			
169130	KF04625	BLANCO	-	1	141,66€
169131	KF04626	NEGRO	-	1	141,66€

SILLAS DE ESCRITORIO

Silla de escritorio elegante.
Asiento y respaldo: tapizados en símil piel.
Base: metálica con acabado cromado.
Altura de la silla: 105 cm.
Altura del respaldo: 56 cm.
Altura del asiento: 48 cm.
Ancho del asiento: 61 cm.
Profundidad del asiento: 68 cm.
Brazos: metal cromado con acolchado. Fijos.
Ruedas: No tiene ruedas. Dispone de patín metálico cromado.
Horas de uso: 8 horas.
Peso de la silla / peso máximo soportado: 12 kg / 110 kg.

La silla.



NEW

Q-CONNECT®

B

110 KILOS

CÓD.	REF.	COLOR			
169135	KF04630	CREMA	-	1	133,34€
169137	KF04632	GRIS	-	1	133,34€
169136	KF04631	NEGRO	-	1	133,34€

SILLAS DE ESCRITORIO

Silla de escritorio con diseño fino y sofisticado.
Asiento y respaldo: tapizados en símil piel.
Base: metálica con acabado cromado.
Altura de la silla: 105 cm.
Altura del respaldo: 62 cm.
Altura del asiento: 47 cm.
Ancho del asiento: 63 cm.
Profundidad del asiento: 65 cm.
Brazos: acolchados con base metálica cromada.
Patín: metálico cromado.
Horas de uso: 8 horas.
Peso de la silla / peso máximo soportado: 13,6 kg / 110 kg.

La silla.



NEW

Q-CONNECT®

C



CÓD.	REF.	COLOR			
169151	KF04646	GRIS	-	1	130,00€
169152	KF04647	NEGRO	-	1	130,00€

SILLAS DE ESCRITORIO

Silla de escritorio.
Asiento y respaldo: tapizados en tela.
Base: metálica con acabado cromado.
Pistón: a gas para regulación de altura.
Altura de la silla: 86-96 cm.
Altura del respaldo: 42 cm.
Altura del asiento: 43-53 cm.
Ancho del asiento: 59 cm.
Profundidad del asiento: 62 cm.
Brazos: marco metálico con revestimiento de tela.
Ruedas: prémium.
Horas de uso: 8 horas.
Peso de la silla / peso máximo soportado: 8 kg / 110 kg.

La silla.



NEW

MOBILIARIO

SILLAS DE ESCRITORIO

Q-CONNECT®

A



CÓD.	REF.	COLOR		
169154	KF04649	AZUL	- 1	83,34€
169153	KF04648	ROSA	- 1	83,34€

SILLAS DE ESCRITORIO

Silla infantil.

Asiento y respaldo: tela.

Base: de nylon resistente. 300 mm.

Pistón: a gas para regulación de altura.

Altura de la silla: 69,5 - 79,5 cm.

Altura del respaldo: 33,5 cm.

Altura del asiento: 39,5 - 49,5 cm.

Ancho del asiento: 39 cm.

Profundidad del asiento: 35 cm.

Ruedas: nylon. 50 mm Ø.

Horas de uso: 8 horas.

Peso de la silla / peso máximo soportado: 5,5 kg / 90 kg.

La silla.



SILLAS GAMING

rocada

B



CÓD.	COLOR		
169599	AZUL	- 1	96,38€
169598	ROJO	- 1	96,38€

SILLA GAMING

Silla de diseño deportivo.

Asiento y respaldo tapizados en símil piel.

Base de polímero técnico (nylon).

Pistón de gas para regulación de altura.

Brazos fijos.

Altura de la silla: 88-99,5 cm.

Altura del respaldo: 54 cm.

Altura del asiento: 40-50 cm.

Ancho del asiento: 44 cm.

Profundidad del asiento: 43 cm.

Ruedas: nylon 5 cm Ø.

Horas de uso: 5 horas.

Peso de la silla / peso soportado: 11,2 kg / 125 kg.

La silla.



rocada

C



CÓD.	COLOR		
169601	AZUL	- 1	131,07€
169600	ROJO	- 1	131,07€

SILLA GAMING

Silla de diseño deportivo.

Reposacabezas integrado.

Asiento y respaldo tapizados en símil piel.

Base: de polímero técnico (nylon).

Pistón: de gas para regulación de altura.

Brazos: fijos.

Altura de la silla: 106-116 cm.

Altura del respaldo: 70 cm.

Altura del asiento: 46-56 cm.

Ancho del asiento: 49 cm.

Profundidad del asiento: 48 cm.

Ruedas: nylon 5 cm Ø.

Horas de uso: 8 horas.

Peso de la silla / peso soportado: 17,5 kg / 125 kg.

La silla.



SILLAS GAMING

rocada



BAJO PEDIDO
15 DÍAS

A

CÓD.	COLOR			
169519	AZUL	-	1	216,00€
169518	ROJO	-	1	216,00€

SILLA GAMING

Silla de gran diseño deportivo, confort y versatilidad. Mecanismo basculante de grandes prestaciones para uso diario. Respaldo y asientos: de espuma inyectada tapizados en simil piel. Cojines lumbar y cervical regulables. Respaldo: reclinable 155°. Reposacabezas: integrado. Altura de la silla: 128-138 cm. Altura del respaldo: 85 cm. Altura del asiento: 46-56 cm. Ancho del asiento: 53 cm. Profundidad del asiento: 53 cm. Brazos: regulables en altura: 8 cm. Ruedas: nylon 6 cm Ø. Horas de uso: 12 horas. Peso de la silla / peso máximo soportado: 17,5 kg / 150 kg.

La silla.



NEW

TABURETES

rocada

B

2 AÑOS
GARANTÍA



CÓD.			
37956	-	1	313,56€

TABURETE CON RESPALDO

Ergonómico y giratorio 360°. Regulable en altura. Asiento y respaldo: tapizados en tela ignífuga color negro. Respaldo regulable en altura y separación. Pistón: cilindro de gas. Base: metálica con cinco pies. Altura del taburete: 92,5 + 13 cm. Altura del respaldo: 33 cm. Altura del asiento: 59,5-72,5 cm. Ancho del asiento: 40 cm. Profundidad del asiento: 44 cm. Ruedas: nylon de 5 cm Ø. Horas de uso: 8 horas. Peso del taburete / peso máximo soportado: 10 kg / 125 kg.

El taburete.



rocada

C

2 AÑOS
GARANTÍA



CÓD.			
71899	-	1	417,65€

TABURETE INDUSTRIAL

Uso industrial de alta resistencia. Asiento y respaldo: en polímero técnico de color negro. Pistón: de gas de largo recorrido. Base: polímero técnico con tacos antideslizantes. Aro reposapiés regulable en altura. Admite ruedas opcionales. Altura del taburete: 93 + 25 cm. Altura del respaldo: 33 cm. Altura del asiento: 56-81 cm. Ancho del asiento: 42 cm. Profundidad del asiento: 47 cm. Horas de uso: 8 horas. Peso del taburete / peso máximo soportado: 11,90 kg / 125 kg.

El taburete.



UNIDAD MÍNIMA DE VENTA



PERMITE APERTURA DE ENVASE



MEDIDAS: ANCHO X ALTO X PROFUNDIDAD

rocada

A

NEW



BAJO PEDIDO
15 DÍAS



CÓD.

156856 - 1 2.368,00€

SOFÁ SOFT DOBLE CON MESA

Sofá de descanso y espera doble. Tapizado en color negro/gris con interior de espuma inyectada de alta densidad combinados con mesa de trabajo fabricada en melamina color roble. Su paneles laterales están fabricados con material acústico, aportando privacidad y reduciendo el ruido exterior. Incorpora enchufe para carga de dispositivos. Instalación sin herramientas. Medidas: 200 x 129 x 68 cm. **El sofá.**

REPOSAPIÉS

Q-CONNECT®

B



CALIDAD
PRECIO

Q-CONNECT®

C

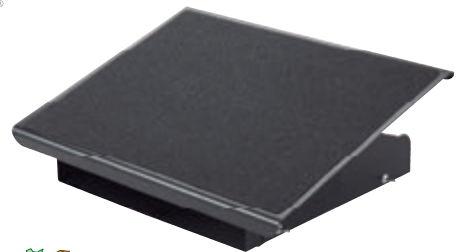

CÓD. REF.
19973 KF04525 - 1 40,40€

REPOSAPIÉS PLÁSTICO AJUSTABLE

Reposapiés ergonómico, regulable en altura e inclinación. Ángulo inclinable: 0-35°. Ideal para reducir la tensión en espalda, piernas y cuello. Base antideslizante. Altura: 115-185 mm. Medidas: 310 x 90 x 450 mm. **El reposapiés.**

CÓD. REF.
155032 KF17950 - 1 115,70€

REPOSAPIÉS AJUSTABLE METÁLICO

Reposapiés ergonómico, regulable en altura e inclinación. Favorece una postura correcta del cuerpo reduciendo la tensión y el cansancio de espalda, piernas y cuello. De acero para mayor estabilidad. Ajustable en 3 alturas. Superficie antideslizante. Medidas: 413 x 103 x 326 mm. **El reposapiés.**

Q-CONNECT®

D



CÓD. REF.
36149 KF17984 - 1 60,38€

REPOSAPIÉS POLIESTIRENO AJUSTABLE

Complemento ajustable para confort personal. Ángulo inclinable: 0-20°. Diseño ergonómico para confort y soporte. Ángulo ajustable. Favorece la postura correcta del cuerpo, reduciendo la tensión y el cansancio de la espalda. Construcción firme y sólida. Fabricado en poliestireno de alto impacto. Medidas: 450 x 115 x 340 mm. **El reposapiés.**

Fellowes

E



CÓD.
156471 - 1 116,05€

REPOSAPIÉS PROFESIONAL METÁLICO

Reposapiés metálico ergonómico de altura ajustable. Ajustable a 3 alturas: 105, 120 y 135 mm. Superficie efecto masaje. Base antideslizante. Medidas: 560 x 105/135 x 340 mm. **El reposapiés.**

Fellowes

F



ANTIMICROBIANO

CÓD.
38263 - 1 73,09€

REPOSAPIÉS AJUSTABLE MICROBAN

Evita las molestias en la espalda y la incomodidad de las piernas, garantizando la postura correcta al estar sentado. Fabricado con Microban que proporciona protección contra los microbios, impidiendo el crecimiento incontrolado de manchas y olores provocados por las bacterias. Ajustable mediante una simple presión de los pies. Se puede balancear hacia detrás y hacia delante para estimular la circulación de los pies y las piernas. Certificado según la norma ISO 9241. Medidas: 440 x 115 x 340 mm. **El reposapiés.**



Fellowes



CÓD. **156470** - 1 62,86€

REPOSAPIÉS ULTIMATE AJUSTABLE

Reposapiés ergonómico de altura ajustable con efecto masaje. Eleva los pies y las piernas para aliviar la presión de la zona lumbar. Certificación FIRA. Color negro. Ajustable a 3 alturas: 100, 135 y 165 mm. Base antideslizante. Medidas: 455 x 100/165 x 338 mm. **El reposapiés.**

Kensington



CÓD. **43848** - 1 95,45€

REPOSAPIÉS PLÁSTICO SOLEMATE PLUS

Diseño contemporáneo. Sencillo mecanismo de inclinación (0 a 20°). Plataforma con relieves para mejor sujeción de los pies. Control de bloqueo de la inclinación. 6 posiciones de ajuste de la altura. Medidas: 450 x 350 x 95 mm. **El reposapiés.**

Q-CONNECT®



CÓD. **78168** REF. **KF17981** - 1 35,85€

REPOSAPIÉS AJUSTABLE EFECTO MASAJE

Reposapiés ajustable en altura. Base antideslizante. Superficie de efecto masaje que favorece la circulación de la sangre en las piernas. Ángulo: 0-15°. Medidas: 448 x 90 x 325 mm. **El reposapiés.**

Q-CONNECT®

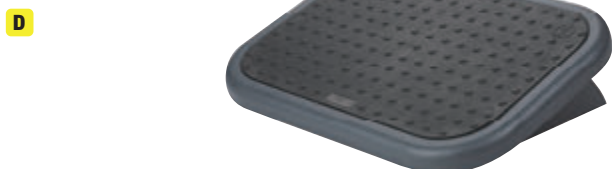

CÓD. **63210** REF. **KF17985** - 1 58,28€

REPOSAPIÉS AJUSTABLE EFECTO MASAJE

Reposapiés ajustable en altura. Con alfombrilla/base de caucho antideslizante. Superficie efecto masaje que favorece la circulación de la sangre en las piernas. Ángulo: 0-15°. Medidas: 450 x 90 x 330 mm. **El reposapiés.**

Q-CONNECT®



CÓD. **78169** REF. **KF17982** - 1 53,82€

REPOSAPIÉS AJUSTABLE EFECTO MASAJE

Reposapiés ajustable en 3 niveles de altura: 110 - 140 - 170 mm. Base antideslizante. Superficie de efecto masaje que favorece la circulación de la sangre en las piernas. Ángulo: 0-30°. Medidas: 460 x 110 x 340 mm. **El reposapiés.**

Q-CONNECT®



CÓD. **78170** REF. **KF17983** - 1 69,94€

REPOSAPIÉS AJUSTABLE EFECTO MASAJE

Reposapiés ajustable en 3 niveles de altura: 110 - 140 - 170 mm. Base antideslizante cubierta de caucho. Superficie de efecto masaje que favorece la circulación de la sangre en las piernas. Ángulo: 0-30°. Medidas: 460 x 110 x 340 mm. **El reposapiés.**

Fellowes



CÓD. COLOR **169491** BLANCO - 1 35,05€
169492 NEGRO - 1 35,05€

REPOSAPIÉS AJUSTABLE EFECTO MASAJE

Reposapiés con 3 ajustes de altura, que eleva las piernas y pies para aliviar la presión sobre la espalda. Gran plataforma de apoyo de 450 x 350 mm. Opción de balanceo para aumentar el movimiento de las piernas y favorecer la circulación. Fabricado con materiales que son 100 % reciclables y duraderos con una garantía extendida de 5 años. Medidas: 490 x 98 x 360 mm. **El reposapiés.**

3M

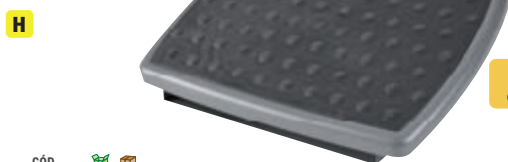

CÓD. **34878** - 1 89,69€

REPOSAPIÉS ACERO ERGONÓMICO

Favorece la postura correcta del cuerpo, reduciendo la tensión y el cansancio en las piernas. Medidas: 330 x 102 x 450 mm. **El reposapiés.**

TOP

LÍNEA CONFORT

Fellowes

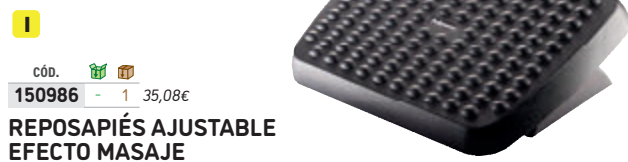

CÓD. **150986** - 1 35,08€

REPOSAPIÉS AJUSTABLE EFECTO MASAJE

Reposapiés fabricado con plástico 100% reciclado. Mejora la circulación gracias a su superficie efecto masaje. Ajuste de altura de doble posición. Permite estirar las piernas, evita las molestias en la espalda y la incomodidad. Efecto balanceo. Certificado según la norma ISO-9241. Medidas: 447 x 95 x 333 mm. **El reposapiés.**



UNIDAD MÍNIMA DE VENTA



PERMITE APERTURA DE ENVASE



MEDIDAS: ANCHO X ALTO X PROFUNDIDAD

MOBILIARIO

REPOSAPIÉS

Q-CONNECT®

A



CÓD. REF.
163910 KF16946 - 1 37,21€

REPOSAPIÉS AJUSTABLE EFECTO MASAJE

Reposapiés ajustable en altura. Parte derecha e izquierda ajustables de manera separada. Base antideslizante. La superficie central contiene bolas de masaje para aliviar el dolor en los pies y favorecer la circulación de la sangre en las piernas. Medidas: 430 x 110 x 320 mm. **El reposapiés.**

Q-CONNECT®

B



CÓD. REF.
154529 KF17987 - 1 39,57€

REPOSAPIÉS AJUSTABLE CON BALANCEO

Reposapiés de plástico ajustable en altura y ergonómico con efecto masaje con balanceo. Base antideslizante y superficie de efecto masaje que favorece la circulación de la sangre en las piernas. Color negro. Medidas: 417 x 135 x 225 mm. **El reposapiés.**

Fellowes

C



CÓD.
47336 - 1 116,91€

REPOSAPIÉS CON CALEFACCIÓN

Reposapiés con sistema de calor/aire regulable que permite tener los pies a la temperatura deseada, ayudando a tener una situación más confortable en el puesto de trabajo. 3 niveles de regulación de temperatura: aire, nivel calor bajo (200W), nivel calor alto (500W). Superficie de efecto masaje. Longitud de cable 1,25 m. Regulable en altura. Certificado según la norma ISO 9241. Medidas: 415 x 135 x 250 mm. **El reposapiés.**

RESPALDOS LUMBARES

Q-CONNECT®

D



CÓD. REF.
63211 KF17986 - 1 55,09€

RESPALDO LUMBAR MEMORY FOAM

Cojín ergonómico ideal para mejorar la postura, aliviar los dolores a nivel de los riñones y para prevenir la aparición de molestias en la parte baja de la espalda. Con espuma que mantiene memoria de la forma, mejorando el confort y previniendo las molestias. Además de en la oficina se puede utilizar en el hogar y en los asientos durante los viajes. Color negro. Medidas: 340 x 300 x 110 mm. **El respaldo.**

Fellowes

E



CÓD.
38663 - 1 79,24€

RESPALDO LUMBAR ULTIMATE PROFESSIONAL

Cojín ergonómico para proporcionar confort y corregir la posición de la espalda gracias al memory foam de 3 secciones. Adaptable a la curvatura normal de la espalda. Adecuado para la sección central. Con sistema de triple enganche que proporciona estabilidad y evita reajustes. Tiras ajustables que permiten fijar el cojín a la mayoría de las sillas de la oficina. Color negro. Medidas: 365 x 375 x 55 mm. **El respaldo.**

Fellowes

F

CÓD.
52912 - 1 69,99€

RESPALDO LUMBAR MESH PROFESIONAL SUITES

Reduce la tensión de la espalda manteniendo la posición adecuada cuando se está sentado. Se amolda a los contornos del cuerpo proporcionando el máximo apoyo. Material de malla que permite la circulación del aire para mayor comodidad personal. Sistema tensor que permite ajustar el respaldo a cualquier silla. Incorpora cojín lumbar de espuma ajustable verticalmente para poder colocarse según las preferencias de cada usuario. Medidas: 304 x 370 x 195 mm. **El respaldo.**



TOP

Fellowes

G

CÓD.
71751 - 1 56,79€

RESPALDO LUMBAR MESH OFFICE SUITES

Reduce la tensión de la espalda manteniendo la posición adecuada cuando se está sentado. Se amolda a los contornos del cuerpo proporcionando el máximo apoyo. Material de malla que permite la circulación del aire para mayor comodidad personal. Sistema tensor que permite ajustar el respaldo a cualquier silla. Incorpora cojín lumbar de espuma ajustable verticalmente para poder colocarse según las preferencias de cada usuario. Medidas: 440 x 512 x 140 mm. **El respaldo.**



COJÍN

Kensington®

H

CÓD.
154100 - 1 81,90€

COJÍN DE GEL FRÍO

Cojín de refrigeración con núcleo de gel frío. Proporciona una disminución de la temperatura corporal para una máxima comodidad. Diseño ergonómico que promueve una postura saludable, mejora la circulación y alivia la presión de la columna vertebral. Color negro. Medidas: 363 x 460 x 71 mm. **El cojín.**



Q-CONNECT® **A**



5W

600 lux

TONO LUZ VARIABLE

SENSOR TÁCTIL



CÓD. REF.
156581 KF11302 - 1 79,05€

LÁMPARA DE OFICINA

Lámpara de oficina de sobremesa fabricada en ABS con brazo de aluminio. Interruptor por sensor de 4 niveles de luminosidad. Hasta 50 000 horas de duración. Potencia 5 W, cct de 3000 (luz cálida) a 6000 (luz fría) con tira de 48 LEDs, con lumen de 800 lux. Ideal para estudiar, trabajar o leer. Carga inalámbrica para los dispositivos compatibles Qi o por USB. Función apagado automático 1 h/2 h. Color negro. Medidas: 120 x 180 x 400 mm. Longitud del cable: 1,2 m. **La lámpara.**

Q-CONNECT® **B**



6W

1000 lux

TONO LUZ VARIABLE

SENSOR TÁCTIL



CÓD. REF. COLOR
163892 KF10974 BLANCO - 1 64,77€
163891 KF10973 NEGRO - 1 64,77€

LÁMPARA DE OFICINA

Lámpara de sobremesa fabricada en ABS con acabado mate. Interruptor por sensor con 3 niveles de temperatura de luz: atenuación de la luz continua, función luz de noche. Cabeza orientable. Tira de 32 LED; flujos luminosos 1000 lux. CCT: 3000K-6500K. Lumen: 360 Lm. Potencia 6 W. Medidas: 197 x 146 x 420 mm. **La lámpara.**

Q-CONNECT® **C**



CALIDAD PRECIO

6W

1300 lux

TONO LUZ VARIABLE

SENSOR TÁCTIL

CÓD. REF.
153418 KF18753 - 1 70,12€

LÁMPARA DE OFICINA

Lámpara de oficina. De ABS, 6 W, CCT de 2800 (luz cálida) a 6000 (luz fría) grados kelvin, con tira de 28 LEDs, con lumen de 1300 lux. Interruptor por sensor de 3 niveles de luminosidad. Hasta 20 000 horas de duración. Brazo y pie oscilantes. Color blanco. Medidas: (diámetro de la base) 165 x (altura) 400 mm. Longitud del cable: 1,3 m. **La lámpara.**

Q-CONNECT® **D**

7W

1000 lux

TONO LUZ VARIABLE



CÓD. REF. COLOR
163890 KF10972 BLANCO - 1 75,85€
163889 KF10971 NEGRO - 1 75,85€

LÁMPARA DE OFICINA

Lámpara de sobremesa fabricada en ABS con acabado mate. Dispone de un interruptor para encender el aparato y regular la intensidad de la luz. Cabeza y brazo orientable. Tira de 80 LED, flujos luminosos 1000 lux. CCT: 3000K-6500K. Lumen: 500 Lm. Potencia 7 W. Medidas: 165 x 165 x 437 mm. **La lámpara.**

Q-CONNECT® **E**



9W

1000 lux

TONO LUZ VARIABLE

SENSOR TÁCTIL



CÓD. REF.
163893 KF10975 - 1 91,20€

LÁMPARA DE OFICINA

Lámpara de sobremesa fabricada en ABS con acabado en aluminio. Interruptor táctil, ajuste de temperatura de 3 colores con atenuación continua. Carga inalámbrica rápida para los dispositivos compatibles con luz indicando el nivel de carga. Cabeza y brazo orientables. Tira de 120 LED, flujos luminosos 1000 lux. Potencia 9 W. Hasta 20 000 horas de duración. Color negro. Medidas: 192 x 150 x 905 mm. **La lámpara.**

Q-CONNECT® **F**



9W

1300 lux

TONO LUZ VARIABLE

SENSOR TÁCTIL



CÓD. REF.
153420 KF18755 - 1 112,55€

LÁMPARA DE OFICINA

Lámpara de oficina. De ABS, 9 W, CCT de 3000 (luz cálida) a 6500 (luz fría) grados kelvin, con tira de 32 LEDs, con lumen de 1300 lux. Interruptor por sensor de 3 niveles de luminosidad. Tiempo de vida estimado: 2 años. Brazo y pie oscilantes. Color cromado. Medidas: 155 x 562 x 220 mm. Longitud del cable: 1,3 m. **La lámpara.**



UNIDAD MÍNIMA DE VENTA



PERMITE APERTURA DE ENVASE



MEDIDAS: ANCHO X ALTO X PROFUNDIDAD

Q-CONNECT®



9W

1300 lux

TONO LUZ VARIABLE

SENSOR TÁCTIL

A

CÓD. REF.
 153419 KF18754 - 1 105,60€

LÁMPARA DE OFICINA

Lámpara de oficina. De ABS, 9 W, CCT de 2800 (luz cálida) a 6500 (luz fría) grados kelvin, con tira de 28 LEDs, con lumen de 1300 lux. Interruptor por sensor de 4 niveles de luminosidad. Hasta 20 000 horas de duración. Brazo oscilante. Color negro y blanco. Medidas: 205 x 402 x 145 mm. Longitud del cable: 1,3 m. **La lámpara.**



B

3,2W



CÓD.
 57179 - 1 135,06€

LÁMPARA DE OFICINA

Con 24 leds de 0,06 W incorporadas de última generación que garantizan la comodidad visual. Bola rotatoria 360°. Estructura en aluminio y acero 100% reciclable. Interruptor táctil para regulación de intensidad. Color gris metal con base negra. La luz debe proceder del lado izquierdo si se trabaja con la mano derecha y al contrario si se es zurdo. 2 m de cable. Longitud desde la base de 580 mm. Diámetro de la base: 150 mm. **La lámpara.**



C

4W

1000 lux

CÓD.
 155780 - 1 71,06€

LÁMPARA DE OFICINA

Lámpara LED. Totalmente orientable en cualquier sentido, incluso dirigido hacia el techo. Cabeza orientable. Interruptor y regulador de intensidad de luz. Clase energética: A+. Flujos luminosos: 1000 Lux a 30 cm. Índice IRC >80. Potencia: 4W. Color negro. Medidas: 550 x 600 mm. **La lámpara.**



D

3W

CÓD.
 166176 - 1 98,07€

LÁMPARA DE OFICINA LED

Lámpara LED fabricada en ABS y metal. Acabado mate de gran calidad. Altura regulable gracias a su brazo articulado doble. Potencia: 3W - 230V. Flujo luminoso: 200 lumen. Temperatura de color: 3000 K (blanco cálido). Tiempo de vida estimado: 30 000 h. Color plata. Medidas: 130 x 170 + 270 mm x 130 mm. **La lámpara.**

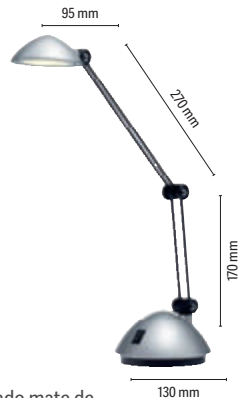

E

4W

CÓD.	COLOR		PRECIO
154383	AZUL	- 1	38,56€
154384	BLANCO	- 1	38,56€
154382	NEGRO	- 1	38,56€
154385	ROJO	- 1	38,56€

LÁMPARA DE OFICINA

Equipada con led integrado de 4W de potencia, con una duración de 20 000 horas y 500 lúmenes. La forma de su cabezal proporciona mayor difusión en la superficie de trabajo. Equipada con un brazo flexible. Consumo energético de 5 kW cada 1000 horas. Medidas: 140 x 450 mm. **La lámpara.**

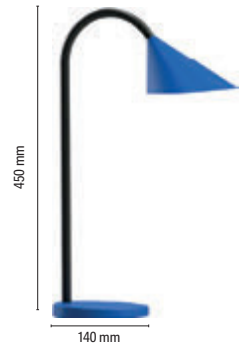

5,6W

F

CÓD. COLOR
 154387 GRIS - 1 95,72€
 154386 NEGRO - 1 95,72€

LÁMPARA DE OFICINA

Equipada con led integrado de 5,6W de potencia con una duración de 40 años y 460 lúmenes. Lámpara de oficina con buena eficiencia luminosa: 109 lm/W. Consume dos veces menos que una lámpara fluorescente. Equipada con un difusor que permite un mejor reparto de la luz. Su brazo tiene 3 articulaciones. Gira 360° sobre la base y el cabezal gira en todas direcciones. Consumo energético 4,2 kW cada 1000 horas. El interruptor está en el cabezal. Medidas: 190 x 580 + 460 x 290 mm. **La lámpara.**

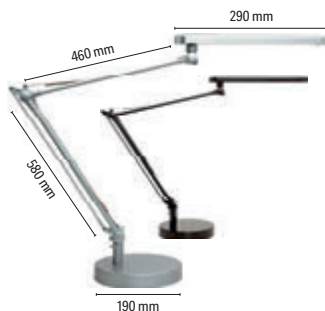

G

11W

1000 lux

CÓD.
 154388 - 1 158,88€

LÁMPARA DE OFICINA

Equipada con led integrado de 11W de potencia con una duración de 30 000 horas y 1000 lúmenes. Recubrimiento en el interior del cabezal con una pintura esmaltada para un mejor reflejo de la luz. Brazo giratorio 360° sobre la base y doble articulación. Consumo energético 11 kW cada 1000 horas. Medidas: 200 x 400 x 400 mm. **La lámpara.**



ILUMINACIÓN

liderpapel



A SENSOR TÁCTIL

CALIDAD PRECIO

5W

CÓD. REF.
11448 LM01 - 1 25,84€

LÁMPARA INFANTIL

Lámpara de mesa o escritorio inalámbrica con batería recargable fabricada en ABS. Esta lámpara está especialmente diseñada para iluminar sin dañar la visión de los niños. Los leds de colores permiten crear diferentes ambientes, cada color se adapta a una situación: descansar, leer o estudiar. El brazo es inclinable para ajustar la difusión de la luz. Interruptor táctil. Con 3 niveles de brillo. Ahorro de energía. Potencia: 5W. Cable para cargar incluido. Color blanco. Medidas: 133 x 209 x 137 mm.

La lámpara.



Q-CONNECT® **B**



CÓD. REF.
163894 KF16604 - 1 75,00€

LÁMPARA DE SUELO

Lámpara de suelo fabricada en ABS. Interruptor con control remoto infrarrojo que permite controlar fácilmente la lámpara hasta 5 metros de distancia. Función encender/apagar, ajustar la temperatura de la iluminación (luz caliente o luz fría 3000K-4000K-6000K), atenuación continua. Gancho magnético para colocar el control cuando no se usa. Puede ajustar el ángulo de iluminación gracias a al cuello flexible hecho con silicona. Flujos luminosos 1000 lux. CCT: 3000K-4000K-6000K. Lumen: 850 Lm. Potencia 15 W. Medidas: 272 x 650 x 1460 mm. Color negro. **La lámpara.**



RELOJES

Q-CONNECT® **C**

257 mm

CÓD. REF.
163918 KF16952 - 1 22,42€

RELOJ DE PARED PLÁSTICO

Reloj de pared, diseño actual y atractivo. Marco de plástico de madera natural. Con números de color marrón sobre fondo de color madera natural. Números grandes para una lectura fácil. Mecanismo silencioso. Funciona con 1 pila AA (no incluida). Diámetro: 257 mm. **El reloj.**



Q-CONNECT® **D**

300 mm

CÓD. REF. MARCO
22366 KF15589 BLANCO - 1 19,68€
22367 KF15590 NEGRO - 1 19,68€

RELOJ DE PARED PLÁSTICO

Reloj de pared, diseño moderno y actual. Con números grandes de color negro sobre una base blanca que facilita su lectura. Funciona con 1 pila AA (no incluida). Diámetro: 300 mm. **El reloj.**



Q-CONNECT®

E

300 mm

CÓD. REF. COLOR
153907 KF11214 AZUL - 1 25,02€
153908 KF11215 ROJO - 1 25,02€

RELOJ DE PARED PLÁSTICO

Reloj de pared, diseño moderno y actual. Con números blancos sobre fondo negro. Números grandes para una lectura fácil. Colores vivos. Funciona con 1 pila AA (no incluida). Diámetro: 300 mm. **El reloj.**



Q-CONNECT®

F

300 mm

CÓD. REF.
163915 KF16949 - 1 18,37€

RELOJ DE PARED PLÁSTICO

Reloj de pared, diseño moderno y actual. Marco de plástico de color azul. Con números blancos sobre fondo de color azul. Números grandes para una lectura fácil. Mecanismo silencioso. Funciona con 1 pila AA (no incluida). Diámetro: 300 mm. **El reloj.**



Q-CONNECT®

G

340 mm

CÓD. REF. MARCO
22368 KF15591 BLANCO - 1 21,10€
22369 KF15592 NEGRO - 1 21,10€

RELOJ DE PARED PLÁSTICO

Reloj de pared, diseño moderno y actual. Con números grandes y en color negro sobre una base blanca que facilita su lectura. Funciona con 1 pila AA (no incluida). Diámetro: 340 mm. **El reloj.**



Q-CONNECT®

H

344 mm

CÓD. REF.
163917 KF16951 - 1 24,03€

RELOJ DE PARED PLÁSTICO

Reloj de pared, diseño moderno y actual. Marco de plástico de color negro. Color blanco y negro, estilo minimalista. Mecanismo silencioso. Funciona con 1 pila AA (no incluida). Diámetro: 344 mm. **El reloj.**



UNIDAD MÍNIMA DE VENTA



PERMITE APERTURA DE ENVASE



MEDIDAS: ANCHO X ALTO X PROFUNDIDAD

MOBILIARIO

RELOJES

Q-CONNECT®

A



250 mm

CÓD. REF.
163914 KF16948 - 1 23,95€

RELOJ DE PARED CROMADO

Reloj de pared, diseño moderno y actual. Marco metálico de color cromado. Con números blancos sobre fondo de color negro. Números grandes para una lectura fácil. Mecanismo silencioso. Funciona con 1 pila AA (no incluida). Diámetro: 250 mm. **El reloj.**

Q-CONNECT®

B



305 mm

CÓD. REF.
163916 KF16950 - 1 22,76€

RELOJ DE PARED CROMADO

Reloj de pared, diseño actual y atractivo. Marco metálico de color oro rosa cromado. Con números grandes de color para una lectura fácil. Mecanismo silencioso. Funciona con 1 pila AA (no incluida). Diámetro: 305 mm. **El reloj.**

Q-CONNECT®

C



350 mm

CÓD. REF.
163919 KF16953 - 1 32,74€

RELOJ DE PARED CROMADO

Reloj de pared, diseño moderno y actual. Marco metálico de color cromado. Con números blancos sobre un fondo de color negro. Números grandes para una lectura fácil. Termómetro e higrómetro incluido para indicar la temperatura y la humedad en el aire. Mecanismo silencioso. Funciona con 1 pila AA (no incluida). Diámetro: 350 mm. **El reloj.**

Q-CONNECT®

D



600 mm

CÓD. REF.
153909 KF11216 - 1 106,31€

RELOJ DE PARED CROMADO

Reloj de pared con borde cromado. Números de gran tamaño en color negro sobre fondo blanco que facilita su lectura. De gran tamaño, es ideal para espacios grandes. Funciona con 1 pila AA (no incluida). Diámetro: 600 mm. **El reloj.**

ESTANTERÍAS



E



75 KILOS

CÓD. COLOR
169247 BLANCO - 1 108,69€
169248 GRIS - 1 108,69€

ESTANTERÍA METÁLICA 5 ESTANTES

Estantería metálica de 5 estantes con tornillos y capacidad de carga de 75 kg por estante. Instrucciones de montaje en su interior de embalaje. Producto español, calidad europea. Medidas de uso del producto: 80 x 180 x 40 cm. Medidas de la estantería 81 x 180 x 40 cm. **La estantería.**



F



80 KILOS

CÓD. COLOR
300001 BLANCO - 1 169,80€
58564 GRIS - 1 169,80€

ESTANTERÍA METÁLICA 5 ESTANTES

Estantería metálica de 5 estantes, 80 kg por estante. Montaje con tornillos. Caben 50 cajas de archivo definitivo. Medidas: 90 x 180 x 40 cm. **La estantería.**



PAPERFLOW

A



80 KILOS

CÓD.	MÓDULO		
76117	INICIAL	- 1	214,50€
76118	ADICIONAL	- 1	174,18€

ESTANTERÍA METÁLICA 6 ESTANTES

Estantería metálica formada por 6 estantes. Cada estante soporta 80 kg. Bandejas de madera prensada. Montaje fácil sin tornillos por simple encaje. Fabricada en acero acabado en epoxi gris. Posibilidad de añadir estanterías extras a la inicial a medida que aumentan sus necesidades de almacenaje. Medidas: 100 x 200 x 34 cm. **La estantería.**



B

BAJO PEDIDO
10 DÍAS

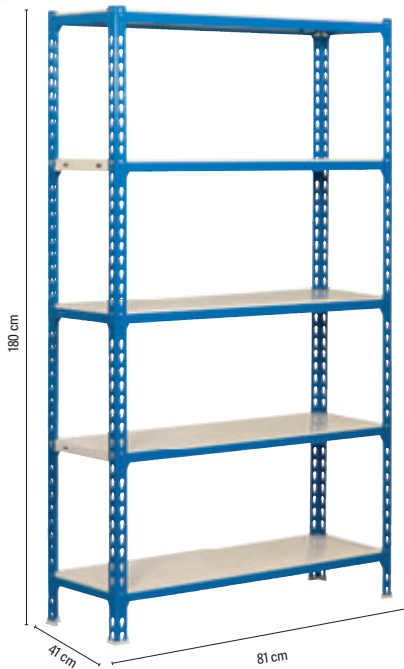

180 KILOS

CÓD.			
169249	- 1	136,73€	

ESTANTERÍA METÁLICA 5 ESTANTES

Estantería metálica de 5 estantes color azul sin tornillos. Capacidad de carga por estante de 180 kg. La única estantería que permite poner las bandejas en tres posiciones diferentes. Producto español, calidad europea. Medidas de uso del producto: 80 x 174,9 x 40 cm. Medidas de la estantería: 81 x 180 x 41 cm. **La estantería.**



UNIDAD MÍNIMA DE VENTA



PERMITE APERTURA DE ENVASE



MEDIDAS: ANCHO X ALTO X PROFUNDIDAD

PAPERFLOW

A



CÓD. **34811** - 1 204,87€

ESTANTERÍA METÁLICA 5 ESTANTES

Estantería formada por 5 estantes con guías metálicas ultrarresistentes. Cada estante soporta 180 kg. Montaje fácil sin tornillos por simple encaje. Color azul/gris. Medidas: 100 x 200 x 34 cm. **La estantería.**



B



CÓD. **58565** - 1 151,15€

ESTANTERÍA METÁLICA 5 ESTANTES

Estantería metálica 5 estantes, 200 kg por estante. Bandejas de madera. Montaje fácil sin tornillos por simple encaje. Color azul/naranja. Medidas: 90 x 180 x 45 cm. **La estantería.**



C



CÓD. **58566** - 1 226,44€

ESTANTERÍA METÁLICA 5 ESTANTES

Estantería metálica 5 estantes, 300 kg por estante. Bandejas de madera. Montaje fácil sin tornillos por simple encaje. Color azul/naranja. Medidas: 100 x 192 x 50 cm. **La estantería.**



D



CÓD. **58567** - 1 279,68€

ESTANTERÍA METÁLICA 4 ESTANTES

Estantería metálica 4 estantes, 430 kg por estante. Bandejas de madera. Montaje fácil sin tornillos por simple encaje. Color azul/naranja. Medidas: 100 x 200 x 60 cm. **La estantería.**

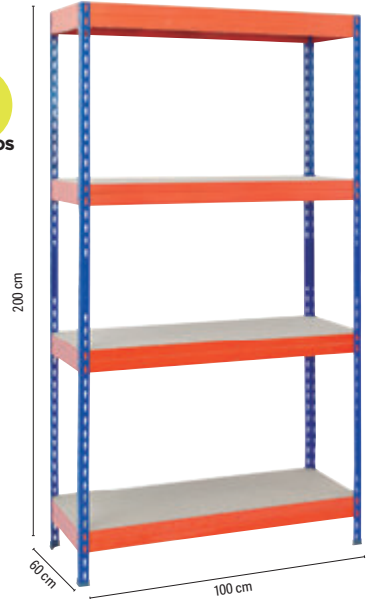

E



CÓD. **159873** - 1 338,68€

ESTANTERÍA METÁLICA 4 ESTANTES

Estantería de metal. De fácil montaje sin tornillos. Con bandejas de madera con alta capacidad de carga de hasta 430 kg/nivel. 4 niveles. Color azul/naranja. Medidas: 200 x 150 x 60 cm. **La estantería.**



F



CÓD. **159872** - 1 555,20€

ESTANTERÍA METÁLICA 4 ESTANTES

Estantería de fácil montaje sin tornillos. Con bandejas de madera con alta capacidad de carga hasta 500 kg/nivel. 4 niveles. Color gris antracita. Medidas: 200 x 200 x 70 cm. **La estantería.**



MUEBLES AUXILIARES

PAPERFLOW

A

CÓD.  
38890 - 1 415,12€

MUEBLE ESTANTERÍA

Mueble biblioteca por módulos para clasificación horizontal o vertical. Fabricado en poliestireno de alto impacto en color gris/gris antracita. Con 8 casillas. Medidas: 79 x 151,8 x 33 cm. **La estantería.**



PAPERFLOW

B

CÓD.  
34801 - 1 354,41€

MÓDULO

Clasificador monobloque de 36 casillas, compuesto por 3 columnas de 12 casillas. Color gris. Medidas: 67,4 x 79,1 x 30,8 cm. **El módulo.**

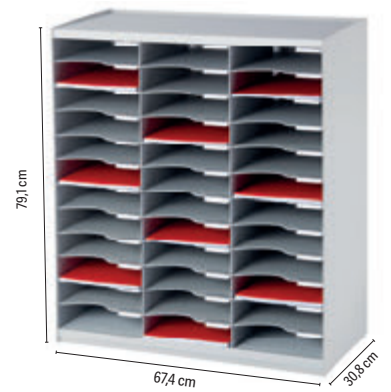

PAPERFLOW

C

CÓD.	CAJONES	COLUMNAS			
43540	8	1	-	1	193,89€
43541	16	2	-	1	311,36€

MUEBLE AUXILIAR MULTIFUNCIÓN

Mueble móvil de cajones. Con cajones para documentos de 240 x 320 mm. Fabricado en poliestireno de alto impacto. Tope de retención en cada cajón. Con cuatro ruedas giratorias. Incluye etiquetas y portaetiquetas. Se entrega semimontado, para solo tener que clipsar las fachadas de los cajones. **El mueble.**



PAPERFLOW

D

CÓD.  
78509 - 1 175,45€

MUEBLE AUXILIAR MULTIFUNCIÓN

Mueble con ruedas multiuso de 14 casillas. Color haya y gris. Estructura y casillas de poliestireno. Acabado superior de panel de partículas de melamina decorado haya. Alta resistencia: aguanta hasta 60 kg en la parte superior y 3 kg por casilla. Medidas de las casillas: 25 x 8,5 x 32,1 cm. Medidas: 51,4 x 72 x 33 cm. **El mueble.**

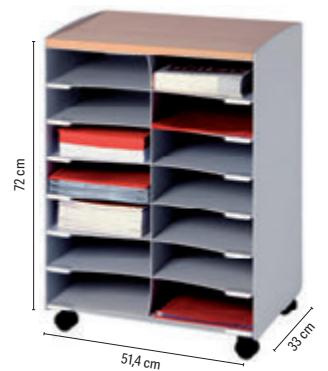

ORGANIZADORES DE ARMARIO

PAPERFLOW

E

CÓD.  
38893 - 1 131,99€

ORGANIZADOR DE ARMARIO

Estructura en poliestireno de alto impacto. Se compone de un espacio de archivo horizontal para formatos hasta 24 x 32 cm. 4 casillas de altura de 48 mm. Un espacio de archivo vertical con separadores. Color gris. Se entrega montado. Medidas: 54,3 x 24,5 x 34 cm. **El organizador.**

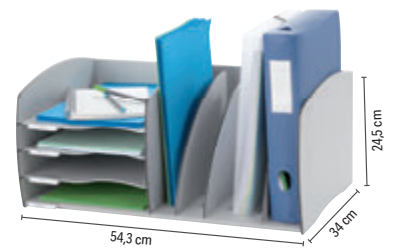

PAPERFLOW

F

CÓD.  
34806 - 1 161,10€

ORGANIZADOR DE ARMARIO

Estructura en poliestireno de alto impacto. Clasificador con 10 compartimentos fijos en color negro. Ancho de la casilla: 8,2 cm. Medidas: 80,2 x 21 x 29 cm. **El organizador.**

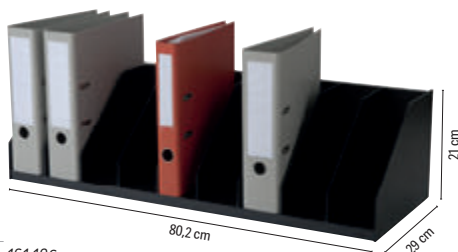

EXACOMPTA

G

CÓD.  
156057 - 1 41,40€

ORGANIZADOR DE ARMARIO

Organizador con 5 separadores. La solución flexible para organizar de manera vertical los documentos DIN A4+. Los separadores se pueden posicionar de manera perpendicular o de manera oblicua. Con una profundidad de 30 cm y con anchura de 29 cm, es compatible con todos los armarios de archivos. También se puede usar solo en una mesa. Medidas: 28,8 x 25,5 x 30 cm. **El organizador.**

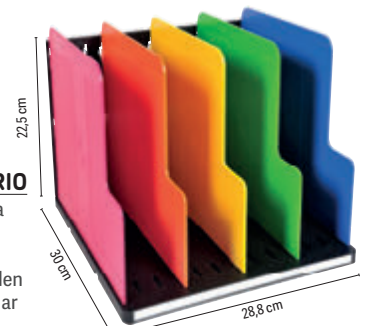

UNIDAD MÍNIMA DE VENTA



PERMITE APERTURA DE ENVASE



MEDIDAS: ANCHO X ALTO X PROFUNDIDAD



ORGANIZADORES DE ARMARIO

PAPERFLOW

A

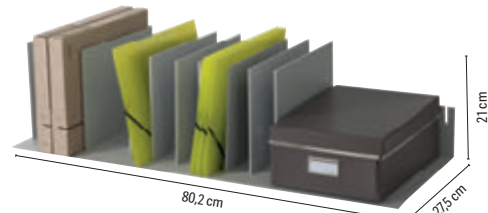

CÓD.
34803 - 1 186,08€

ORGANIZADOR DE ARMARIO

Estructura en poliestireno de alto impacto. Clasificador con separadores ajustables en color gris que se adaptan al grosor de los documentos, revistas, diccionarios, etc. 10 compartimentos. Ancho de la casilla regulable. Medidas: 80,2 x 21 x 27,5 cm. **El organizador.**



DESPUÉS



B



ANTES



CÓD.	DIVISIONES	COLOR	MEDIDAS EXTERIORES	MEDIDAS INTERIORES			
1 37954	DIVISIÓN EN ASPA	<input type="checkbox"/> TRANSPARENTE	150 x 150 x 150 mm	-	-	1	18,88€
2 37952	2 CAJONES	<input type="checkbox"/> TRANSPARENTE	150 x 150 x 190 mm	145 x 135 x 65 mm	-	1	25,46€
3 37953	4 CAJONES	<input type="checkbox"/> TRANSPARENTE	150 x 150 x 190 mm	145 x 65 x 65 mm	-	1	27,25€
4 71977	EN ASPA	<input type="checkbox"/> AZUL TRANSPARENTE	150 x 150 x 150 mm	-	-	1	16,30€
5 71976	2 CAJONES GRANDES	<input type="checkbox"/> AZUL TRANSPARENTE	150 x 150 x 190 mm	145 x 135 x 65 mm	-	1	22,11€
6 71978	4 CAJONES PEQUEÑOS	<input type="checkbox"/> AZUL TRANSPARENTE	150 x 150 x 190 mm	145 x 65 x 65 mm	-	1	23,58€

CUBO ORGANIZADOR DE ARMARIO ARCHICUBO

Organizadores modulares fabricados en poliestireno transparente de gran calidad y brillo. Permite unirlos y apilarlos en vertical y horizontal o con distintas combinaciones de cajones mediante clips de sujeción (2 clips incluidos por modelo). Ideal para organizar pequeño material. Cajones extraíbles y de apertura independiente. Fabricado en España. **El cubo.**



C

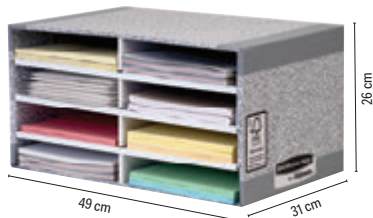

CÓD.
46693 - 1 37,87€

MÓDULO CLASIFICADOR CARTÓN

Organizador fabricado en cartón 100% reciclado e impreso con tintas a base de agua. 100% reciclable. Ocho casilleros para organizar documentos, correo y otros productos de escritorio. En la parte frontal se pueden incluir etiquetas. Apilable hasta tres alturas para ahorrar espacio. Medidas compartimento: 23 x 5,5 x 31 cm. Medidas del módulo: 49 x 26 x 31 cm. Se entrega sin montar. **El módulo.**

PAPERFLOW

D

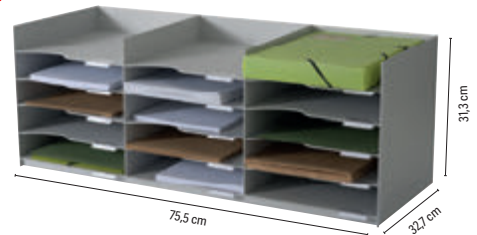

CÓD.
34809 - 1 227,98€

MÓDULO CLASIFICADOR

Módulo archivador con 15 casilleros para archivar horizontalmente documentos formato DIN A4. Incluye visores y etiquetas, cuentan con una muesca para facilitar la extracción de los documentos. Color gris. Medidas: 75,5 x 31,3 x 32,7 cm. Se entrega sin montar. **El módulo.**



MAMPARAS

PAPERFLOW

A



CÓD.  

72741 - 1 456,75€

MAMPARA DIVISORIA

Mampara translúcida con 2 paneles en polipropileno y estructura de aluminio. Equipada de un pie fijo y de un pie móvil con ruedas. Geometría variable. Unidas con 4 clips de conexiones. Medidas: 76 + 76 x 170 x 44 cm. Peso: 19 kg. **La mampara.**



TAQUILLAS

 **rocada**

B

BAJO PEDIDO
15 DÍAS

NEW 



CÓD.	MÓDULO	MEDIDAS			
169545	1 PUERTA		-	1	197,49€
169546	2 PUERTAS		-	1	212,14€
169547	3 PUERTAS	30 cm ANCHO	-	1	236,83€
169548	4 PUERTAS		-	1	253,80€
169549	5 PUERTAS		-	1	379,54€

CÓD.	MÓDULO	MEDIDAS			
169565	1 PUERTA		-	1	224,49€
169566	2 PUERTAS		-	1	239,14€
169567	3 PUERTAS	40 cm ANCHO	-	1	269,23€
169568	4 PUERTAS		-	1	343,29€
169569	5 PUERTAS		-	1	372,60€

TAQUILLA METÁLICA DE 1 MÓDULO

Taquilla metálica monoblock con estructura soldada para obtener una rigidez y estabilidad óptimas. Posee 30 o 40 cm de ancho y está pensada para uso en ambientes interiores tales como vestuarios, centros sanitarios, administración pública, entornos educativos, industriales o comerciales. Sistema de bisagra pivotante de fácil montaje con apertura de 125°. Puertas con etiquetero y sistema de ventilación de serie. Incorpora cerradura de tipo pestillo. Pies metálicos no incluidos (opcionales). La taquilla se suministra sin pies ni zócalos. No apta para usos en ambientes exteriores ni para aplicaciones de almacenaje de productos químicos, tóxicos, inflamables, explosivos, etc. **La taquilla.**



UNIDAD MÍNIMA DE VENTA



PERMITE APERTURA DE ENVASE



MEDIDAS: ANCHO X ALTO X PROFUNDIDAD



 **rocada**



BAJO PEDIDO
15 DÍAS

NEW

A



CÓD.	MÓDULO	MEDIDAS			
169550	1 PUERTA		-	1	332,49€
169551	2 PUERTAS		-	1	361,80€
169552	3 PUERTAS	30 cm ANCHO	-	1	406,54€
169553	4 PUERTAS		-	1	440,49€
169554	5 PUERTAS		-	1	634,89€

CÓD.	MÓDULO	MEDIDAS			
169570	1 PUERTA		-	1	386,49€
169571	2 PUERTAS		-	1	415,80€
169572	3 PUERTAS	40 cm ANCHO	-	1	472,89€
169573	4 PUERTAS		-	1	604,03€
169574	5 PUERTAS		-	1	661,89€

TAQUILLA METÁLICA DE 2 MÓDULOS

Taquilla metálica de 2 módulos con estructura soldada para obtener una rigidez y estabilidad óptimas. Posee 30 o 40 cm de ancho y está pensada para uso en ambientes interiores tales como vestuarios, centros sanitarios, administración pública, entornos educativos, industriales o comerciales. Sistema de bisagra pivotante de fácil montaje con apertura de 125°. Puertas con etiquetero y sistema de ventilación de serie. Incorpora cerradura de tipo pestillo. Pies metálicos no incluidos (opcionales). La taquilla se suministra sin pies ni zócalos. Las taquillas no son aptas para usos en ambientes exteriores ni para aplicaciones de almacenaje de productos químicos, tóxicos, inflamables, explosivos,... Múltiples combinaciones y acabados para adaptarse a todo tipo de necesidades.

La taquilla.

 **rocada**



BAJO PEDIDO
15 DÍAS

NEW

B



CÓD.	MÓDULO	MEDIDAS			
169555	1 PUERTA		-	1	452,83€
169556	2 PUERTAS		-	1	496,80€
169557	3 PUERTAS	30 cm ANCHO	-	1	564,69€
169558	4 PUERTAS		-	1	613,29€
169559	5 PUERTAS		-	1	769,89€

CÓD.	MÓDULO	MEDIDAS			
169575	1 PUERTA		-	1	543,09€
169576	2 PUERTAS		-	1	587,83€
169577	3 PUERTAS	40 cm ANCHO	-	1	671,14€
169578	4 PUERTAS		-	1	857,83€
169579	5 PUERTAS		-	1	944,23€

TAQUILLA METÁLICA DE 3 MÓDULOS

Taquilla metálica de 3 módulos con estructura soldada para obtener una rigidez y estabilidad óptimas. Posee 30 o 40 cm de ancho y está pensada para uso en ambientes interiores tales como vestuarios, centros sanitarios, administración pública, entornos educativos, industriales o comerciales. Sistema de bisagra pivotante de fácil montaje con apertura de 125°. Puertas con etiquetero y sistema de ventilación de serie. Incorpora cerradura de tipo pestillo. Pies metálicos no incluidos (opcionales). La taquilla se suministra sin pies ni zócalos. Las taquillas no son aptas para usos en ambientes exteriores ni para aplicaciones de almacenaje de productos químicos, tóxicos, inflamables, explosivos,... Múltiples combinaciones y acabados para adaptarse a todo tipo de necesidades.

La taquilla.



TAQUILLAS

rocada

A

NEW

BAJO PEDIDO
15 DÍAS



CÓD.	MÓDULO	MEDIDAS			
169560	1 PUERTA		-	1	593,23€
169561	2 PUERTAS		-	1	653,40€
169562	3 PUERTAS	30 cm ANCHO	-	1	741,34€
169563	4 PUERTAS		-	1	806,14€
169564	5 PUERTAS		-	1	892,54€

TAQUILLA METÁLICA DE 4 MÓDULOS

Taquilla metálica de 4 módulos con estructura soldada para obtener una rigidez y estabilidad óptimas. Posee 30 cm de ancho y está pensada para uso en ambientes interiores tales como vestuarios, centros sanitarios, administración pública, entornos educativos, industriales o comerciales. Sistema de bisagra pivotante de fácil montaje con apertura de 125°. Puertas con etiquetero y sistema de ventilación de serie. Incorpora cerradura de tipo pestillo. Pies metálicos no incluidos (opcionales). La taquilla se suministra sin pies ni zócalos. Las taquillas no son aptas para usos en ambientes exteriores ni para aplicaciones de almacenaje de productos químicos, tóxicos, inflamables, explosivos,... Múltiples combinaciones y acabados para adaptarse a todo tipo de necesidades. **La taquilla.**

ARCHIVADORES

B

GRIS



ARENA



GRIS BICOLOR



A4 **F°** **F°+**

GUÍAS SIMPLES

CÓD.	COLOR	CAJONES			
31236	ARENA	DOS	-	1	226,13€
31235	GRIS BICOLOR	DOS	-	1	226,13€
31238	ARENA	TRES	-	1	294,61€
31237	GRIS BICOLOR	TRES	-	1	294,61€

ANTIVUELCO* - GUÍAS TELESCÓPICAS

CÓD.	COLOR	CAJONES			
43211	ARENA	TRES	-	1	390,24€
43213	GRIS	CUATRO	-	1	419,41€
43214	ARENA	CUATRO	-	1	419,41€

* No se puede abrir más de un cajón a la vez, para así evitar el vuelco del archivador.

ARCHIVADOR METÁLICO DE SUELO PARA CARPETAS COLGANTES

Fabricado en chapa de acero pulida y laminada en frío, según las normas de calidad DIN. Acabado en pintura epoxy. Refuerzos metálicos interiores que proporcionan gran estabilidad. Montaje fácil. Cajones para carpetas colgantes formatos A4, folio y folio prolongado ya que las guías son ajustables a los diferentes tamaños. Capacidad para 35 carpetas por cajón. Sin atascos. **El archivador.**



UNIDAD MÍNIMA DE VENTA



PERMITE APERTURA DE ENVASE



MEDIDAS: ANCHO X ALTO X PROFUNDIDAD

ARMARIOS CON TAPA

Estructura realizada en melamina de 19-25 mm. Armarios con zócalo metálico. Cerradura con 2 llaves plegables. Sistema de cierre centralizado para la confidencialidad deseada. Baldas regulables de melamina de 25 mm de espesor. Tiradores metálicos con acabado metalizado. Trasera color gris.



HAYA-HAYA



ALUMINIO-HAYA



ALUMINIO-GRIS



ALUMINIO-BLANCO



BLANCO-BLANCO



HAYA-HAYA

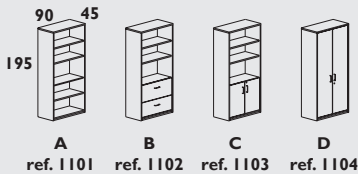

A ref. 1101 B ref. 1102 C ref. 1103 D ref. 1104

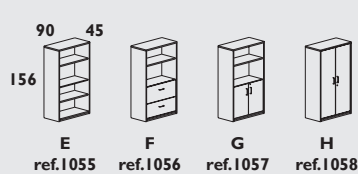

E ref.1055 F ref.1056 G ref.1057 H ref.1058

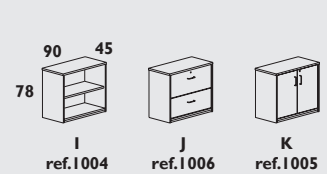

I ref.1004 J ref.1006 K ref.1005

CÓDIGO					REF	MEDIDAS		MODELO
HAYA	ALUMINIO	ALUMINIO	ALUMINIO	BLANCO		ANCHO X FONDO X ALTO		
HAYA	HAYA	GRIS	BLANCO	BLANCO				
150585	150586	67999	150588	150589	1101	A		
150590	150591	150592	150593	150594	1102	B		
150595	77686	150596	150597	150598	1103	C		
36436	150599	150600	150601	150602	1104	D		
150603	150604	150605	150606	150607	1055	E		
150608	150609	150610	150611	150612	1056	F		
150613	150614	150615	150616	150617	1057	G		
36437	77684	150618	150619	150620	1058	H		
150621	150622	150623	150624	150625	1004	I		
150626	150627	150628	150629	150630	1006	J		
36438	77685	150631	150632	63581	1005	K		



*Para montaje consultar con su comercial

CAJONERAS DE MELAMINA

Estructura realizada en melamina de 19 mm en su totalidad, incluido trasera. Las 4 ruedas disponen de sistema de freno trasera para la correcta fijación. Cerradura con 2 llaves plegables. Sistema de cierre centralizado para la confidencialidad deseada. Sistema antivuelco incorporado para una máxima seguridad. Tiradores metálicos con acabado metalizado. Cajones metálicos realizados en chapa de acero. Guías metálicas con rodamientos de Nylon.

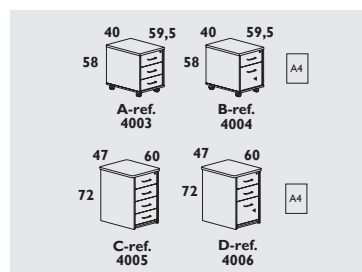

A-ref. 4003 B-ref. 4004 C-ref. 4005 D-ref. 4006



HAYA-HAYA



ALUMINIO-HAYA



ALUMINIO-GRIS



ALUMINIO-BLANCO



BLANCO-BLANCO

CÓDIGO					REF	MEDIDAS		MODELO
HAYA	ALUMINIO	ALUMINIO	ALUMINIO	BLANCO		ANCHO X FONDO X ALTO		
HAYA	HAYA	GRIS	BLANCO	BLANCO				
36459	150634	150365	150636	150637	4003	A		
150638	150639	150640	150641	150642	4004	B		
36455	150647	150648	150649	150650	4005	C		
36457	150651	36719	150653	150654	4006	D		

ARMARIOS METÁLICOS DE PERSIANA

Armarios metálicos con niveladores realizados en plancha de acero. Puertas de persiana con cerradura realizadas en polímero técnico y baldas metálicas regulables en altura incluidas (admiten carpetas colgantes A4). Montados de serie.

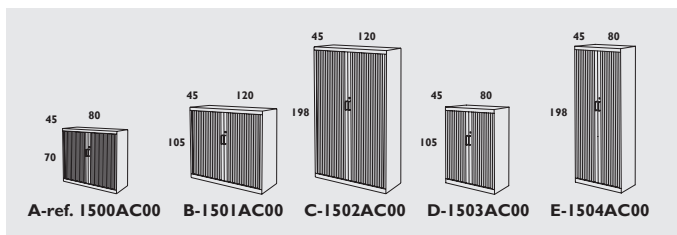

CÓDIGO	REF	MEDIDAS	MODELO	BALDAS INCLUIDAS
GRIS	GRIS	ANCHO X FONDO X ALTO		
150655	1500AC00	80 x 45 x 70 cm	A	1
150656	1501AC00	120 x 45 x 105 cm	B	2
150657	1502AC00	120 x 45 x 198 cm	C	4
150658	1503AC00	80 x 45 x 105 cm	D	2
150659	1504AC00	80 x 45 x 198 cm	E	4



GRIS

BAJO PEDIDO
7 DÍAS

NO RETORNABLE

NO ENTREGA EN PLANTA

SERVICIO DE MONTAJE

ARMARIOS METÁLICOS CON PUERTAS BATIENTES

Armarios metálicos con niveladores realizados en plancha de acero. Puertas metálicas de acero de 0.7 mm batientes con refuerzo interior y cerradura de seguridad con tirador incorporado. Baldas metálicas regulables en altura (admiten carpetas colgantes A4). Baldas incluidas.

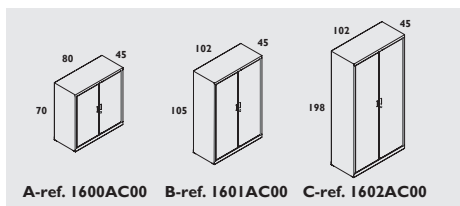

A-ref. 1600AC00 B-ref. 1601AC00 C-ref. 1602AC00

CÓDIGO	REF	MEDIDAS	MODELO	BALDAS INCLUIDAS
GRIS	GRIS	ANCHO x FONDO x ALTO		
150660	1600AC00	80 x 45 x 70 cm	A	1
150661	1601AC00	102 x 45 x 105 cm	B	2
150662	1602AC00	102 x 45 x 198 cm	C	4

NO RETORNABLE
NO ENTREGA EN PLANTA
SERVICIO DE MONTAJE

BAJO PEDIDO
7 DÍAS

*Para montaje consultar con su comercial.



GRIS

MÓDULO SUPERIOR DE RECEPCIÓN

Módulo de recepción superior realizado en melamina de 19-25 mm de espesor. Fijación a la mesa principal mediante 2 o 3 anclajes metálicos pintados en epoxy. Ideal para todo tipo de instalaciones (grandes o pequeñas / lineales o con forma).

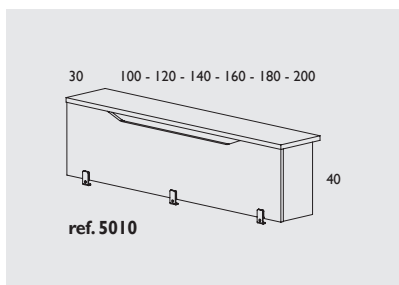

ref. 5010

NO RETORNABLE
NO ENTREGA EN PLANTA
SERVICIO DE MONTAJE

BAJO PEDIDO
7 DÍAS

*Para montaje consultar con su comercial.



BLANCO-BLANCO

CÓDIGO			REF	MEDIDAS
HAYA	GRIS	BLANCO		
150663	150664	150665	5010	100 x 30 x 40 cm
150666	150667	150668	5012	120 x 30 x 40 cm
150669	150670	150671	5014	140 x 30 x 40 cm
150672	150673	150674	5016	160 x 30 x 40 cm
150675	150676	150677	5018	180 x 30 x 40 cm
150678	150679	150680	5020	200 x 30 x 40 cm



HAYA-HAYA



ALUMINIO-GRIS



BLANCO-BLANCO

MOBILIARIO

ARMARIOS

PAPERFLOW easyOffice[®]
by PAPERFLOW



49939
BAJO PEDIDO
30 DÍAS

A



CÓD.	MODELO / PACK			
49939	ARMARIO*	-	1	457,65€
49941	PACK DE 2 ESTANTES + 4 BARRAS DE SOSTENIMIENTO	-	1	40,33€
49942	PACK DE 2 RÁILES PARA CARPETAS COLGANTES	-	1	16,58€

* Entrega en 30 días.

ARMARIOS

Armario de fácil montaje. Estructura en un 25% acero y un 75% poliestileno. Puertas correderas en polipropileno de 8 mm. Asas y cerraduras con dos llaves incluidas. Capacidad para 9 archivadores de palanca. Cerradura con tapa plegable para ocultarla. Color gris. Apto para 2 estantes (no incluidos). Medidas: 110 x 104 x 41,5 cm. **El armario.**

CAJONERAS

B



CÓD.	CAJONES			
153897	20	-	1	199,89€
153896	10	-	1	186,16€

CAJONERAS

Armario metálico de gran resistencia con bandejas de poliestireno de alto impacto, pintado con pintura epoxi. Medida útil de la bandeja (ancho x alto x fondo): 5,5 x 25 x 33,5 cm. Quitando las ruedas se pueden apilar hasta 3 muebles sin problema. Incorpora unas muescas en la parte superior e inferior del mueble para poder apilarlos. Es ideal para todo tipo de impresos, catálogos, folletos, en definitiva cualquier documentación en general. El acabado artesanal hace que sus paredes puedan soportar más de 200 kilos de peso. Incluye etiquetas blancas. Se pueden incorporar cubetas divisorias para todo tipo de piezas (consultar precio, modelos y disponibilidad). Medidas con ruedas: 30,3 x 68 x 37,1 cm. **La cajonera.**

archivo[®]
2000 **C**



CÓD.	CAJONES	MEDIDAS		
165090	4	290 x 480 x 390 mm	-	1 55,08€
165091	6	290 x 685 x 390 mm	-	1 76,47€

CAJONERAS

Torre de almacenaje sostenible con cajones de 6 litros con ruedas. Fabricada en polipropileno copolímero 100% reciclado y reciclable, con aditivo antiestático que facilita la limpieza y evita la acumulación de polvo. Destaca por su gran resistencia y estabilidad. Ideales para el hogar, la oficina, centros educativos, clínicas, hospitales, etc. Carcasa en color negro opaco y cajones cristal translúcido. Medidas interiores de los cajones: 342 x 220 x 79 mm. Fabricado en España. **La cajonera.**

LLAVEROS PORTAETIQUETAS

liderpape

D



CÓD.	REF.			
166337	LW01	-	1	15,76€

LLAVEROS PORTAETIQUETAS ECOUSE

Llaves con útiles portaetiquetas para indicar la información de la llave. Fabricado en plástico reciclado. Colores surtidos. Medidas: 50 x 22 mm. **La caja de 100 unidades.**



LLAVEROS PORTAETIQUETAS

Q-CONNECT®

A



CÓD.	REF.			
14868	KF10876	-	1	37,76€

LLAVEROS PORTAETIQUETAS

Llaveros con útiles portaetiquetas para indicar la información de la llave. Fabricado en plástico. Colores surtidos. **La caja expositor de 240 unidades.**

Q-CONNECT®

B



CÓD.	REF.			
28734	KF02036	-	1	2,09€

LLAVEROS PORTAETIQUETAS

Llaveros con útiles portaetiquetas para indicar la información de la llave. Fabricado en plástico. Colores surtidos. Medidas 58 x 20 mm. **La caja de 6 unidades.**

Q-CONNECT®

C

CALIDAD PRECIO



CÓD.	REF.	COLOR			
34239	KF02692	AMARILLO	-	1	15,76€
34241	KF02694	AZUL	-	1	15,76€
34242	KF02695	BLANCO	-	1	15,76€
34243	KF02696	NEGRO	-	1	15,76€
34238	KF02691	ROJO	-	1	15,76€
34240	KF02693	VERDE	-	1	15,76€

LLAVEROS PORTAETIQUETAS

Llaveros con útiles portaetiquetas para indicar la información de la llave. Fabricado en plástico. Medidas: 50 x 22 mm. **La caja de 100 unidades.**

Q-CONNECT®

D



CÓD.	REF.			
48657	KF10869	-	1	15,76€

LLAVEROS PORTAETIQUETAS

Llaveros con útiles portaetiquetas para indicar la información de la llave. Fabricado en plástico. Colores surtidos. Medidas: 45 x 30 mm. **La caja expositor de 100 unidades.**

Q-CONNECT®

E

NEW



CÓD.	REF.	COLOR			
166438	KF10479	AMARILLO	-	1	21,53€
166439	KF10480	AZUL	-	1	21,53€
166440	KF10481	ROJO	-	1	21,53€
166441	KF10482	VERDE	-	1	21,53€

LLAVEROS PORTAETIQUETAS

Llaveros con portaetiquetas prémium. Fabricados en plástico de colores translúcidos. Medidas: 35 x 30 mm. **La caja de 40 unidades.**

Q-CONNECT®

F

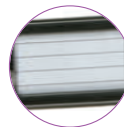

CÓD.	REF.			
48658	KF10878	-	1	18,61€

LLAVEROS PORTAETIQUETAS

Llaveros con útiles portaetiquetas para indicar la información de la llave. Etiqueta rayada. Fabricado en plástico. Colores surtidos. Medidas: 45 x 28 mm. **La caja expositor de 40 unidades.**



UNIDAD MÍNIMA DE VENTA



PERMITE APERTURA DE ENVASE



MEDIDAS: ANCHO X ALTO X PROFUNDIDAD

MOBILIARIO

ARMARIOS PORTALLAVES

Q-CONNECT®

A

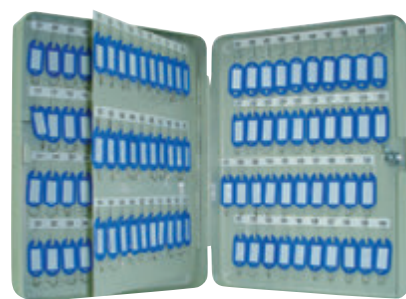
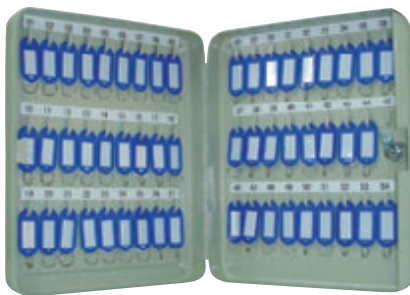

ACERO

ARMARIO PORTALLAVES METÁLICO

Armario portallaves. Fabricado en acero muy resistente. Incluye dos llaves, llaveros, listados de llaves y accesorios necesarios para fijarlo a la pared y varios paneles para colgar llaves. Estructura de acero de 0,8 cm de espesor. **El armario.**

CÓD.	REF.	MEDIDAS	LLAVES	📦	📦	
37601	KF04272	18 x 25 x 6 cm	36	-	1	73,55€
37602	KF04273	24 x 30 x 6 cm	54	-	1	79,66€
37603	KF04274	28 x 37 x 6 cm	80	-	1	89,45€
37604	KF04275	28 x 37 x 8 cm	140	-	1	115,01€

Q-CONNECT®

B

ACERO

CÓD.	REF.	📦	📦	
900331	KF02605	-	1	36,42€

ARMARIO PORTALLAVES DE ACERO INOXIDABLE

Armario portallaves. Fabricado en acero inoxidable. Para guardar de manera segura hasta 20 llaves. Incluye un paquete de 20 llaveros, 1 kit para colgar en la pared y 1 set de etiquetas. Medidas: 15,5 x 20 x 6 cm. 2 años de garantía. **El armario.**

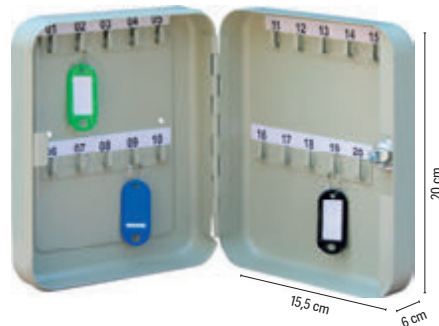

CAJA FUERTE DE SEGURIDAD

Q-CONNECT®

10 LITROS

C

CÓD.	REF.	📦	📦	
62847	KF04390	-	1	178,23€

CAJA FUERTE

Caja fuerte con combinación y bloqueo electrónico. Cerradura de emergencia de alta seguridad y pantalla LCD. Con 2 juegos de combinación de combinación (código de usuario y código de emergencia), bloqueo automático a los 3 minutos y aviso de batería baja. Taladros de anclaje de fijación para pared o el suelo. Pilas incluidas. Caja de 2 mm de espesor y puerta de 5 mm. Capacidad: 10 litros. Medidas: 31 x 20 x 20 cm. Peso: 9 kg. **La caja fuerte.**

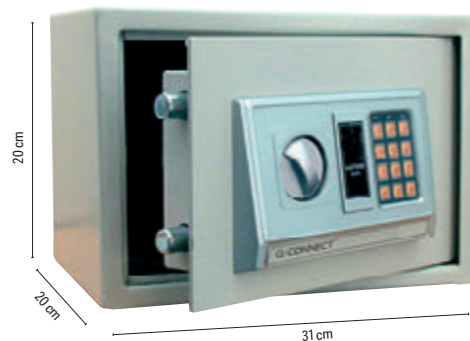

BUZONES

archivo® 2000

D



CÓD.	📦	📦	
75217	-	1	32,24€

BUZÓN DE SUGERENCIAS CON LLAVE

Buzón de sugerencias personalizable con llave y cerradura metálica. Fabricado en metacrilato ultragrueso de gran calidad y resistencia. Con ranura de 89 x 6,4 mm para introducir documentos como encuestas, votaciones y quejas. Parte trasera para personalizar con folleto de 152 x 102 mm. Ideal para colocar en recepciones como punto de información, sugerencias o donaciones. Color cristal transparente. Medidas exteriores: 155 x 110 x 205 mm. Fabricado en España. **El buzón.**

archivo® 2000

E

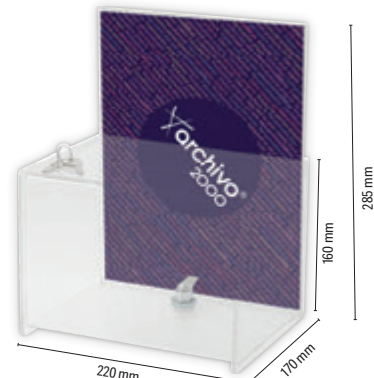

CÓD.	📦	📦	
71952	-	1	142,91€

BUZÓN DE SUGERENCIAS CON LLAVE

Buzón de sobremesa con cerradura metálica y llave. Fabricado en metacrilato ultratransparente de gran calidad y resistencia. Espesor de 2 mm. Con ranura de 10 x 95 mm para introducir documentos como encuestas, votaciones y quejas. Parte trasera para personalizar con folleto de 210 x 275 mm. Color cristal transparente. Medidas exteriores: 170 x 220 x 285 mm. Fabricado en España. **El buzón.**



PROYECTOS PERSONALIZADOS

A tu medida: diseñamos y fabricamos cualquier dimensión especial

TODOS LOS FORMATOS ESTÁNDARES

Desde DIN A9 hasta DIN A1

RESISTENTES Y DE GRAN CALIDAD

Fabricamos en diferentes materiales y acabados

EXPOSITOR DE SOBREMESA EN FORMA DE "T"

- Expositor sobremesa Archivo 2000 Premium ultra transparente en forma de "T"
- DIN A3 vertical
- Espesor 2 mm
- El documento se introduce por la parte inferior
- Amplia base: total estabilidad

REF. 166393
EXPOSITOR DE SOBREMESA EN FORMA DE "L"

- Expositor de sobremesa Archivo 2000 ultra transparente en forma de "L"
- DIN A4 horizontal
- El documento se desliza lateralmente
- Amplia base: total estabilidad

REF. 166394
EXPOSITOR MURAL CON TALADROS

- Expositor mural con taladros Archivo 2000 ultra transparente
- DIN A4 vertical y horizontal
- Incluye agujeros pre-perforados que facilitan el montaje en la pared
- No es necesario quitar el expositor para cambiar el documento

REF. 165077
REF. 165076
EXPOSITOR PORTAFOLLETOS DE SOBREMESA

- Portafolletos sobremesa Archivo 2000 ultra transparente
- DIN A5 vertical
- Espesor: 3 mm
- Fondo de cajetín: 40 mm
- Amplia base: total estabilidad

REF. 157006
PORTANOMBRES DE SOBREMESA

- Portanombres sobremesa rígido Archivo 2000 ultra transparente
- DIN A5 horizontal
- Visibilidad por una cara

REF. 157008

EXPOSITOR MURAL CON ADHESIVO

- Expositor mural Archivo 2000 Premium con adhesivo ultra transparente
- Espesor: 2 mm
- DIN A4 vertical y DIN A3 horizontal

REF. 157014
REF. 166395

ADHESIVO TRASERO

El adhesivo evita dañar la superficie de fijación. No es necesario quitar el expositor para cambiar el documento.



MOBILIARIO

URNAS

Archivo®
2000

A

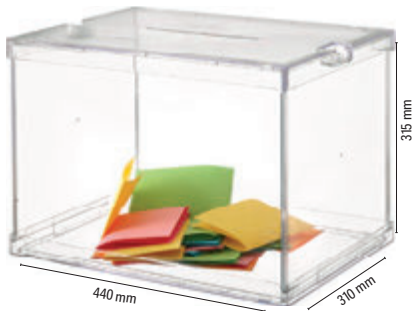

CÓD. **46718** - 1 156,39€

URNA ELECTORAL

Urna electoral oficial plegable. Fabricada en metacrilato transparente de gran calidad y resistencia. Espesor de 3 mm (estructura) y 4 mm (base y tapa). Con ranura de 180 x 8 mm. Incluye 2 precintos de seguridad. Color cristal transparente y base blanca. Medidas exteriores: 310 x 440 x 315 mm. Fabricado en España. **La urna.**

Archivo®
2000

B

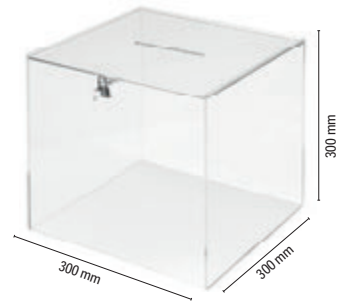

CÓD. **150363** - 1 163,75€

URNA ELECTORAL

Urna cuadrada con cerradura metálica y llave. Fabricada en metacrilato de 4 mm transparente de gran calidad y resistencia. Con ranura de 118 x 8,5 mm para introducir documentos como encuestas, votaciones y sugerencias. Color cristal transparente. Medidas exteriores: 300 x 300 x 300 mm. Fabricado en España. **La urna.**

EXPOSITORES

PAPERFLOW

C



12 CASILLAS

CÓD. **36337** - 1 588,24€

EXPOSITOR DE SUELO MÓVIL

Expositor móvil de estructura metálica, acabado de poliestireno y estantes transparentes. Posee 4 estantes con bordes de 3,8 cm de anchura. Para documentos de distintos formatos: DIN A3, DIN A4, DIN A5, postales, etc. Permite una visibilidad completa de los documentos mostrados y posee un cartel con tabla de señalización. Carga máxima por estante: 4 kg. Tiene 4 ruedas giratorias. Medidas: 72 x 167,8 x 38,5 cm. Peso: 11,4 kg. **El expositor.**

PAPERFLOW

easyDisplays

D



15 CASILLAS

CÓD. **34810** - 1 316,53€

EXPOSITOR DE SUELO MÓVIL

Fácil de desplazar gracias a sus cuatro ruedas. De estructura metálica con refuerzos de metal y acabado de plástico negro. 5 repisas de alto impacto. Visión total de los documentos. Borde de 3,5 cm. Color negro. Medidas: 85,5 x 167,5 x 38,5 cm. Peso: 15 kg. **El expositor.**

PAPERFLOW

E



5 CASILLAS

CÓD. **52806** - 1 256,69€

EXPOSITOR DE SUELO MÓVIL

Expositor móvil de estructura plástica con refuerzos de metal, soportes y estantes de plástico. 5 estantes. Medidas estante: 27,5 x 32,7 cm. Borde 4 cm. Estantes pivotantes: ángulos de 0°, 45°, 75°, ajustables cada 2 cm. 4 ruedas giratorias. Medidas: 35 x 167,5 x 38,5 cm. Peso: 8 kg. **El expositor.**

Q-CONNECT®

F

CÓD.	REF.	FORMATO	MEDIDAS			
165786	KF16793	DIN A4	23,5 x 24 x 5,5 cm	-	1	9,19€
165787	KF16794	DIN A5	17 x 17,7 x 4,1 cm	-	1	6,74€

EXPOSITOR PORTAFOLLETOS MURAL PLÁSTICO

Expositor portafolletos mural ultratransparente DIN A4 vertical. Fabricado en poliestireno de máxima calidad y resistencia. Fondo de cajetín de 45 mm. Diseñado con hendidura frontal para un rápido acceso a los documentos y con agujeros traseros para facilitar su colocación en la pared. Color cristal transparente. Fabricado en España. **El expositor.**





easyCloth[®]
by PAPERFLOW

« Solamente un líder europeo ofrece diseños de este tipo »

PAPERFLOW



easyDisplays[®]
by PAPERFLOW



A

A4

CÓD.	CASILLAS	MEDIDAS			
37948	3	23,5 x 44,5 x 10,5 cm	-	1	33,58€
37949	6	23,5 x 68,5 x 19 cm	-	1	63,90€

EXPOSITOR MURAL PLÁSTICO

Expositor portadocumentos mural Archiplay con 3 compartimentos DIN A4 vertical. Fabricado en poliestireno transparente de gran calidad y resistencia. Se suministra completamente montado y se fija fácilmente a la pared (kit de fijación incluido). El conjunto sobresale de la pared 150 mm. Medidas interiores de los compartimentos: 27 x 234 x 300 mm. Fabricado en España. **El expositor.**

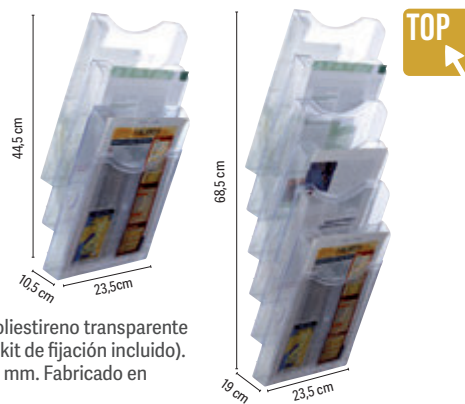

B

A4

CÓD.			
150364	-	1	25,67€

EXPOSITOR MURAL PLÁSTICO

Expositor portadocumentos mural con 1 compartimento DIN A4 horizontal. Fabricado en poliestireno ultratransparente de máxima calidad, muy resistente y estable. Incluye agujeros preperforados para sujeción en la superficie. Opción de formar combinaciones a tu medida. Incluye kit de fijación. Su color transparente cristal asegura una atractiva presentación y una fácil localización del contenido. Medidas exteriores: 80 x 365 x 180 mm. Fabricado en España. **El expositor.**

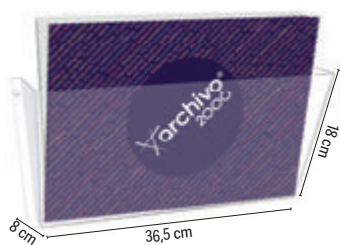

C

CÓD.			
37945	-	1	4,37€

EXPOSITOR PORTAFOLLETOS MURAL PLÁSTICO

Expositor portafolletos mural ultra transparente 1/3 DIN A4 vertical. Fabricado en poliestireno ultra transparente de máxima calidad y resistencia. Fondo de cajetín de 40 mm. Diseñados con hendidura frontal para un rápido acceso a los documentos y con agujeros traseros para facilitar su colocación en la pared. Color cristal transparente. Medidas exteriores: 45 x 115 x 180 mm. Fabricado en España. **El expositor.**



NEW

D

CÓD.			
167230	-	1	12,67€

EXPOSITOR MURAL DE PLÁSTICO

Clasificador mural fabricado íntegramente en plástico que permite archivar y exponer documentos cuidadosamente clasificados en 6 compartimentos. Dispone de un gancho de plástico retráctil para fijarlo a la pared o colocarlo en un gancho. Bolsillos con portaetiquetas para identificarlos (etiquetas incluidas). Medidas: 360 x 260 mm. **El expositor.**



E

CÓD.	FORMATO	CASILLAS	MEDIDAS	COLOR			
① 36338	DIN A4	4	29 x 65 x 9,5 cm	■ NEGRO	-	1	106,71€
② 76114	DIN A4	4	29 x 65 x 9,5 cm	□ BLANCO	-	1	116,97€
③ 36340	DIN A5	5	22,8 x 65 x 9,5 cm	■ NEGRO	-	1	91,75€

EXPOSITOR MURAL PLÁSTICO

Expositor mural con sistema Quick fit. Monobloque, fabricado en poliestireno de alto impacto. Baldas transparentes. **El expositor.**

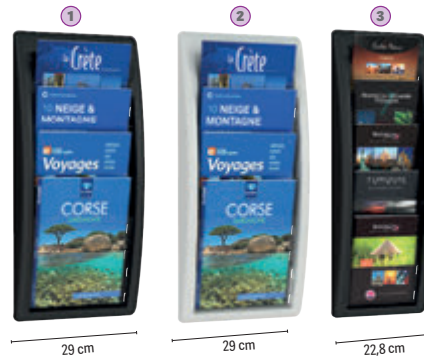

F

A3

CÓD.			
57158	-	1	54,88€

EXPOSITOR MURAL PLÁSTICO

Expositor de pared 3 bandejas para documentos de hasta 24 x 32 cm. Lados en forma de U seccionados que permiten la colocación de sobres de hasta formato DIN A3, tubos, dibujos... Se pueden fijar a la pared por separado o unidas entre sí. Kit de fijación incluido. El poliestireno es 100% reciclable. Medidas de una bandeja: 27 x 36,1 x 8,6 cm. **El expositor.**



cep

A

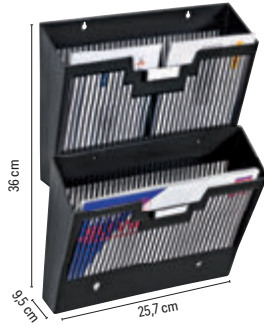

Fº



CÓD.	COLOR			
78572	GRIS	-	1	30,67€
78565	NEGRO	-	1	30,67€

EXPOSITOR MURAL PLÁSTICO

Expositor de rejilla de gran capacidad para documentos DIN A4 y folio. Acoplable en vertical. Con portaetiquetas central. Apertura ancha para fácil acceso. Equipado con un soporte de etiqueta central, para poder unir las cestas en grupos o por separado. Fabricado en poliestireno reciclable de alto impacto. Color negro. Medidas: 25,7 x 36 x 9,5 cm. **El expositor.**

cep

B

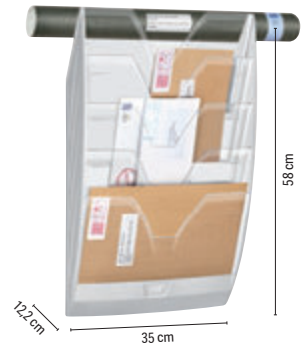

CÓD.				
72218	-	1		110,59€

EXPOSITOR MURAL PLÁSTICO

Elegante expositor mural. Compuesto por 5 separadores móviles transparentes. Colores blanco y transparente. Acepta documentos grandes y de formatos superiores a 24 x 32 cm. El conjunto soporta grandes cargas de peso. Se pueden constituir varios módulos yuxtaponiéndolos. Entregado con kit de fijación. Medidas útiles de una casilla: 32,5 x 2,6 cm. Medidas: 35 x 58 x 12,2 cm. **El expositor.**

Q-CONNECT®

C

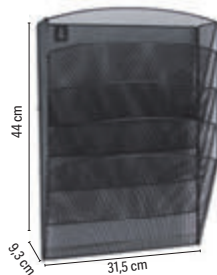

A4

CÓD.	REF.	COLOR		
39923	KF04726	NEGRO	-	1 38,39€
39924	KF04727	PLATA	-	1 38,39€

EXPOSITOR MURAL METÁLICO

Expositor con 5 bandejas DIN A4 vertical. Fabricado en material de rejilla. Medidas: 31,5 x 44 x 9,3 cm. **El expositor.**

Q-CONNECT®

D



CÓD.	REF.	MEDIDAS	FORMATO		
77877	KF04178	15 x 21,3 cm	DIN A5	-	1 5,65€
77876	KF04177	21,3 x 30 cm	DIN A4	-	1 10,65€

EXPOSITOR DE SOBREMESA

Con forma de L. Ideal para cartas de menú o carteles informativos. Fabricado en metacrilato. Apertura lateral. **El expositor.**

Q-CONNECT®

E



CÓD.	REF.	FORMATO		
39945	KF04184	DIN A5	-	1 11,35€
39944	KF04185	DIN A4	-	1 14,30€

EXPOSITOR DE SOBREMESA

Ideal para convenciones o exponer información. Fabricado en metacrilato. **El expositor.**

Q-CONNECT®

F



CÓD.	REF.	FORMATO		
39935	KF04175	DIN A5	-	1 5,28€
39934	KF04174	DIN A4	-	1 8,75€

EXPOSITOR DE SOBREMESA

Con forma de T a 2 caras. Ideal para cartas de menú en restaurantes o folletos informativos. Fabricado en metacrilato. **El expositor.**

CALIDAD
PRECIO



UNIDAD MÍNIMA DE VENTA



PERMITE APERTURA DE ENVASE





MEDIDAS: ANCHO X ALTO X PROFUNDIDAD

CENICEROS

Q-CONNECT®

A

3
LITROS

CÓD. REF.  
37600 KF04271 - 1 83,07€

CENICERO DE PARED

Cenicero de pared con cerradura y dos llaves de repuesto. Fabricado en acero. Dispone de una bandeja para recoger colillas. Se vende con los accesorios necesarios para colgarlo en la pared. Capacidad: 3 litros. Medidas: 24 x 30 x 9 cm. **El cenicero.**



Q-CONNECT®

B

12
LITROS

CÓD. REF.  
36099 KF04229 - 1 105,89€

CENICERO PAPELERA

Cenicero papeleras metálico con forma redonda, con recogecolillas y embellecedores cromados en la parte superior. Color negro. Capacidad: 12 litros. Medidas: Ø 25 x 61,5 cm. **El cenicero.**



CALIDAD
PRECIO

sle

C

24
LITROS

CÓD. COLOR  
23342 GRIS METÁLICO - 1 60,53€
23332 NEGRO - 1 61,74€

CENICERO PAPELERA

Papeleras cenicero con recogecolillas pintado en epoxi negro. Embellecedores en su abertura rectangular frontal. Capacidad: 24 litros. Medidas: 19 x 66 x 19 cm. **El cenicero.**

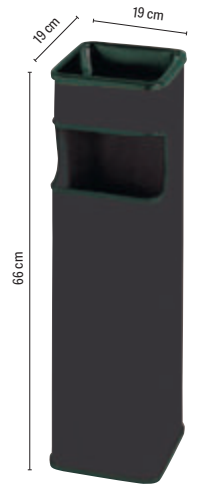

sle

D

24
LITROS

CÓD.  
23283 - 1 64,67€

CENICERO PAPELERA

Acero inoxidable. Con recogecolillas. Pintado en epoxi negro. Aro inferior de PVC. Color negro. Capacidad: 24 litros. Medidas: Ø 21,5 x 66 cm. **El cenicero.**



sle

E

CÓD.  
46736 - 1 143,07€

CENICERO METÁLICO

Cenicero metálico, de exterior, para rellenar con arena. Con posibilidad de atornillar al suelo. Color negro. Medidas: 30 x 77 x 24,5 cm. **El cenicero.**

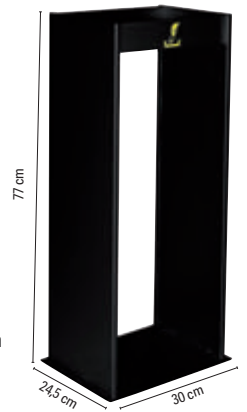



PAPELERAS

Q-CONNECT®



F

13
LITROS

COLORES OPACOS

CÓD.	REF.	COLOR			PRECIO
156298	KF19032	AZUL	-	1	5,70€
156299	KF19033	GRIS	-	1	5,70€
156300	KF19034	NEGRO	-	1	5,70€
156301	KF19035	ROJO	-	1	5,70€
156302	KF19036	VERDE	-	1	5,70€

COLORES TRANSLÚCIDOS

CÓD.	REF.	COLOR			PRECIO
156303	KF19037	AZUL	-	1	4,12€
156306	KF19040	NARANJA	-	1	4,12€
156307	KF19041	ROJO	-	1	4,12€
156304	KF19038	TRANSPARENTE	-	1	4,12€
156308	KF19042	TURQUESA	-	1	4,12€
156305	KF19039	VERDE	-	1	4,12€

PAPELERA DE PLÁSTICO

Papeleras de plástico muy resistente. Capacidad: 13 litros. Medidas: Ø 21 x 29 cm. **La papeleras.**



PAPELERAS

lider **pape**

A

13 LITROS



NEW

COLORES OPACOS

CÓD.	REF.	COLOR			
166255	PJ02	CELESTE	-	1	5,70€
166256	PJ03	LAVANDA	-	1	5,70€
166257	PJ04	MENTA	-	1	5,70€
166258	PJ05	ROSA	-	1	5,70€

COLORES TRANSLÚCIDOS

CÓD.	REF.	COLOR			
166259	PJ06	CELESTE	-	1	4,12€
166260	PJ07	LAVANDA	-	1	4,12€
166261	PJ08	MENTA	-	1	4,12€
166262	PJ09	ROSA	-	1	4,12€



PAPELERA DE PLÁSTICO

Papelera de plástico muy resistente con capacidad de 13 litros. Disponible en colores opacos y translúcidos. Medidas: ø 21 x 29 cm. **La papelera.**

EXACOMPTA

B

ECO



26,3 cm

33,5 cm

15 LITROS

CÓD.	COLOR			
156077	AZUL	-	1	9,85€
156076	GRIS	-	1	9,85€
156075	NEGRO	-	1	9,85€

PAPELERA DE PLÁSTICO

Papelera fabricada en polipropileno reciclado. Con asas integradas. Capacidad: 15 litros. Medidas: ø 26,3 x 33,5 cm. **La papelera.**

Yarchivo 2000

C

18 LITROS

CÓD.	COLOR			
159818	AZUL	-	1	6,77€
159819	NEGRO	-	1	6,77€

PAPELERA ANTIMICROBIANA

Papelera fabricada en polipropileno de gran calidad con protección antimicrobiana las 24 horas. Superficie más higiénica, segura y duradera, al inhibir el crecimiento de microorganismos permite una mayor durabilidad en el tiempo. Encajable. Posibilidad de incorporar un aro sujetabolsas. Capacidad: 18 litros. Medidas: 29 x 31 cm. **La papelera.**

Yarchivo 2000

D

18 LITROS

CÓD.	COLOR			
165084	AZUL	-	1	4,83€
165086	GRIS	-	1	4,83€
157026	NEGRO	-	1	4,83€
167981	ROJO	-	1	4,83€

PAPELERA DE PLÁSTICO

Papelera sostenible con capacidad de 18 litros. Fabricada en polipropileno copolímero 100% reciclado y reciclable, certificado según la normativa europea EUCERPLAST que garantiza la procedencia y el origen. Material de gran calidad, muy resistente a golpes y rayaduras. No astillan en caso de rotura. Fabricada en España. Medidas exteriores: 29 x 31 cm. **La papelera.**

ECO

NEW

Yarchivo 2000

E

18 LITROS

CÓD.				
167982	-	1	15,38€	

PAPELERA DE PLÁSTICO

Papelera sostenible fabricada en poliestireno 100% reciclado y reciclables, certificado según la normativa europea EUCERPLAST que garantiza la procedencia y el origen. Gran capacidad de 18 litros. Alto brillo, gran calidad y resistencia. Color negro. Fabricada en España. Medidas exteriores: 26 x 33,5 cm. **La papelera.**

ECO

NEW

Yarchivo 2000

18 LITROS

F

CÓD.	COLOR			
163454	AZUL	-	1	4,83€
163453	BLANCO	-	1	4,83€
163451	MALVA	-	1	4,83€
163455	ROSA	-	1	4,83€
163452	VERDE	-	1	4,83€



ECO



PAPELERA DE PLÁSTICO ECOGREEN

Papelera sostenible Ecogreen encajable de 18 litros de capacidad. Fabricada en polipropileno copolímero 100% reciclado y reciclable, certificado según la normativa europea EUCERPLAST que garantiza la procedencia y el origen. Material de gran calidad, muy resistente a golpes y rayaduras. No astillan en caso de rotura. Posibilidad de incorporar un aro sujetabolsas. Medidas exteriores: 29 x 31 cm. Fabricada en España. **La papelera.**



UNIDAD MÍNIMA DE VENTA



PERMITE APERTURA DE ENVASE



MEDIDAS: ANCHO X ALTO X PROFUNDIDAD

PAPELERAS



A



15 LITROS

CÓD.	REF.	🌱	📦
166254	PJ01	- 1	5,05€

PAPELERA DE PLÁSTICO ECOUSE

Papelera de rejilla muy resistente. Fabricada en plástico 100% reciclado. Capacidad de 15 litros. Respetuosa con el medioambiente. Color negro. Medidas: ø 28,5 x 29 cm. **La papelera.**

Q-CONNECT®

B



15 LITROS

CÓD.	REF.	COLOR	🌱	📦
166341	KF03772	ROJO	- 1	5,25€
166342	KF03773	VERDE	- 1	5,25€

PAPELERA DE PLÁSTICO

Papelera de rejilla muy resistente fabricada en poliestireno. Capacidad de 15 litros. Medidas: ø 28,5 x 29 cm. **La papelera.**



C

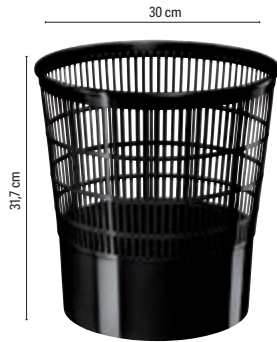

16 LITROS

CÓD.	🌱	📦
57157	- 1	4,71€

PAPELERA DE PLÁSTICO

Papelera de polipropileno. Muy resistente, de rejilla. Color negro. Capacidad: 16 litros. Medidas: ø 30 x 31,7 cm. **La papelera.**

Q-CONNECT®

D



15 LITROS

CÓD.	REF.	COLOR	🌱	📦
20344	KF15148	AZUL	- 1	5,25€
20342	KF15149	NEGRO	- 1	5,25€

PAPELERA DE PLÁSTICO

Papelera de rejilla muy resistente fabricada en poliestireno. Capacidad: 15 litros. Medidas: ø 28,5 x 29 cm. **La papelera.**

Q-CONNECT®

E



F



Q-CONNECT®

G

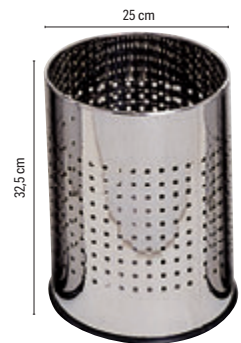

12 LITROS

CÓD.	REF.	CAPACIDAD	MEDIDAS	🌱	📦
36095	KF04225	6 l	ø 21 x 32 cm	- 1	26,59€
156149	KF11292	12 l	ø 25 x 38 cm	- 1	30,68€
156150	KF11293	20 l	ø 29 x 43 cm	- 1	40,23€

PAPELERA METÁLICA CON PEDAL

Papelera fabricada en metal con acabado espejo. Con pedal para una mayor comodidad. **La papelera.**

CÓD.	CAPACIDAD	MEDIDAS	🌱	📦
155331	12 l	ø 25 x 40 cm	- 1	63,98€
155332	20 l	ø 29,5 x 43,5 cm	- 1	99,69€

PAPELERA METÁLICA CON PEDAL

Papelera redonda de pedal. Fabricada con chapa laminada de acero inoxidable. Acabado brillo. Incluye cubeta interior de polipropileno negro. Apropia para baños. Con tapa que se acciona con el pedal. **La papelera.**

CÓD.	REF.	🌱	📦
29629	KF15147	- 1	41,39€

PAPELERA METÁLICA PERFORADA

Papelera metálica con forma redonda. Aro inferior fabricado en PVC. Acabado cromado. Perforada. Capacidad: 12 litros. Medidas: ø 25 x 32,5 cm. **La papelera.**



PAPELERAS

sle

A

12
LITROS

CÓD. REF. COLOR
52777 - 1 35,61€

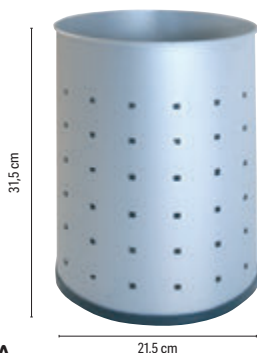

PAPELERA METÁLICA PERFORADA

Papelera metálica perforada con forma circular. Capacidad: 12 litros. Medidas: Ø 21,5 x 31,5 cm. **La papelera.**

Q-CONNECT®

B

8,3
LITROS

CÓD. REF. COLOR
29624 KF00869 ■ NEGRO - 1 11,86€
29623 KF00848 ■ PLATA - 1 11,86€



PAPELERA METÁLICA DE REJILLA

Papelera de rejilla metálica con forma circular. Capacidad: 8,3 litros. Medidas: 19 x 26 x Ø 23,5 cm. **La papelera.**

Q-CONNECT®

C

13
LITROS

CÓD. REF. COLOR
24224 KF00873 ■ NEGRO - 1 12,85€
24225 KF00850 ■ PLATA - 1 12,85€



PAPELERA METÁLICA DE REJILLA

Papelera de rejilla metálica con forma circular. Capacidad: 13 litros. Medidas: Ø 21 x 28 x Ø 26,5 cm. **La papelera.**

Q-CONNECT®

D

19
LITROS

CÓD. REF. COLOR
29616 KF00871 ■ NEGRO - 1 14,05€
29615 KF00849 ■ PLATA - 1 14,05€



PAPELERA METÁLICA DE REJILLA

Papelera de rejilla metálica con forma circular. Capacidad: 19 litros. Medidas: Ø 24 x 34,5 x Ø 29,5 cm. **La papelera.**

sle

E

12
LITROS

CÓD. COLOR
23322 ■ GRIS - 1 20,47€
23318 ■ NEGRO - 1 20,47€

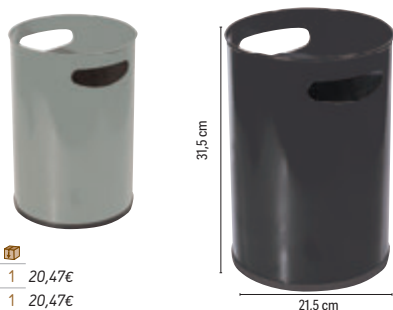

PAPELERA METÁLICA CON ASAS

Aro inferior de PVC color gris. Capacidad: 12 litros. Medidas: Ø 21,5 x 31,5 cm. **La papelera.**

sle

F

16
LITROS

CÓD.
23272 - 1 37,75€



PAPELERA METÁLICA CON ASAS

Aro inferior de PVC. Color negro. Capacidad: 16 litros. Medidas: Ø 25,5 x 31,5 cm. **La papelera.**

Q-CONNECT®

G

	CÓD.	REF.	MEDIDAS	CAPACIDAD	FORMA	PILAS		
1	156174	KF11307	25 x 38 cm	10 l	REDONDA	4 AAA	-	1 117,94€
2	156175	KF11308	33 x 50 x 24 cm	30 l	RECTANGULAR	4 AA	-	1 198,08€
2	156176	KF11309	40 x 63 x 27 cm	60 l	RECTANGULAR	6 AA	-	1 172,50€
2	156177	KF11310	40 x 82 x 27 cm	80 l	RECTANGULAR	6 AA	-	1 197,69€

PAPELERA CONTENEDOR METÁLICO CON TAPA AUTOMÁTICA

Papelera fabricada en metal con acabado espejo. Con sistema de apertura automática que detecta los movimientos. Resistente, higiénico y seguro. Funciona con pilas. Pilas no incluidas. Ideal para oficinas y restaurantes. **La papelera.**



1



SENSOR DE PROXIMIDAD

2



UNIDAD MÍNIMA DE VENTA



PERMITE APERTURA DE ENVASE



MEDIDAS: ANCHO X ALTO X PROFUNDIDAD

PAPELERAS

PAPERFLOW

A

60 LITROS

CÓD.	COLOR	USO			
150343	AMARILLO	PLÁSTICO Y ENVASES	-	1	181,43€
150341	AZUL	PAPEL Y CARTÓN	-	1	181,43€
150342	NEGRO	RESIDUO ORGÁNICO	-	1	181,43€

PAPELERA PLÁSTICO DE RECICLAJE

Papelera de reciclaje en poliestireno de alta resistencia, fuerte y duradera. Ideal para la clasificación de residuos. Contenido fácilmente identificable gracias a los pictogramas. Papeleras fácilmente acoplables. 2 sentidos de presentación. Capacidad: 60 litros. Medidas: 36,3 x 76 x 26,3 cm. **La papelera.**



B

52 LITROS

CÓD.			
46731	-	1	127,20€

PAPELERA BASCULANTE

Papelera metálica basculante. Parte inferior de PVC. Ganchos interiores para bolsa. Base de PVC. Color negro. Capacidad: 52 litros. Medidas: 32 x 65 x 25 cm. **La papelera.**



C

CÓD.	REF.			
164126	CO01	-	1	6,68€

PAPELERA CONTENEDOR RECICLADA ECOUSE

Papelera de gran capacidad fabricada en cartón de doble grosor y gran resistencia. 100% reciclada y reciclable. Sencillo montaje manual. Doble entrada disponible tanto superior o frontal. Capacidad: 70 litros. Medidas: 45 x 65 x 35 cm. **La papelera.**

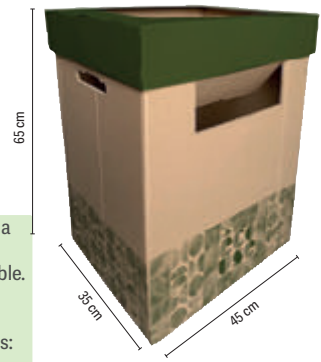

D

16 LITROS

CÓD.			
159943	-	1	10,98€

PAPELERA DE CARTÓN DE RECICLAJE SOBREMESA

Papelera de sobremesa fabricada en cartón de gran resistencia 100% reciclado y reciclable. Montaje automático. Especialmente pensada para reciclaje sencillo de papel u otros materiales. Entrada frontal y tapa superior con bisagras que permite levantarla para tirar productos de mayor tamaño y vaciarla fácilmente. Capacidad 16 litros. Medidas: 24,8 x 22,3 x 31,4 cm. **La papelera.**

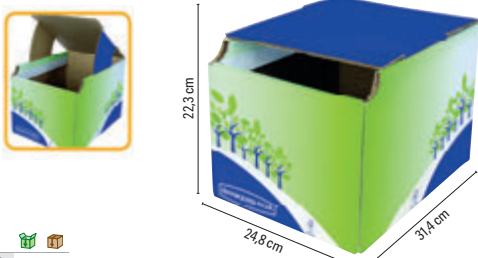

E

53/69 LITROS

CÓD.			
159944	-	1	13,12€

PAPELERA DE CARTÓN DE RECICLAJE GRAN CAPACIDAD

Papelera gran capacidad fabricada en cartón de doble grosor y gran resistencia 100% reciclado y reciclable. Sencillo montaje manual. Doble entrada disponible tanto superior (con capacidad 69 litros) o frontal (con capacidad para 53 litros). Medidas: 29 x 60 x 39,5 cm. **La papelera.**



F

11 LITROS

CÓD.			
23643	-	1	31,27€

PAPELERA METÁLICA DE PARED

Papelera metálica de acero inoxidable. Con aberturas. Forma rectangular. Capacidad: 11 litros. Color gris. Medidas: 32,5 x 28,5 x 12,5 cm. **La papelera.**

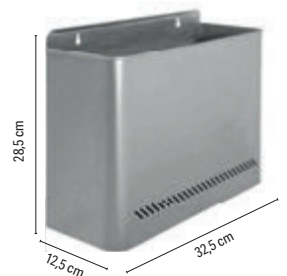

Q-CONNECT®

A



Ver **BOLSAS DE BASURA** pág. 169

45
LITROS

CÓD.	REF.			
72109	KF16550	-	1	167,56€

PAPELERA CONTENEDOR METÁLICO CON TAPA Y PEDAL

Contenedor fabricado en acero inoxidable con 3 compartimentos de 15 litros cada uno y tapadera de polipropileno. Ideal para clasificar la basura y hacer más fácil el reciclaje. Capacidad: 45 litros. Medidas: 60,5 x 48,5 x 34 cm. Peso: 6 kg. **La papelera.**

PlasticForte

B



	CÓD.	CAPACIDAD	MEDIDAS			
1	158564	18 l	33 x 40,5 x 28 cm	-	1	15,50€
2	158565	27 l	38 x 45 x 32 cm	-	1	21,06€
3	158566	50 l	41 x 63,5 x 36 cm	-	1	28,19€

PAPELERA CONTENEDOR DE PLÁSTICO CON PEDAL

Cubo con pedal. Diseño actual y sencillo. Gracias a su pedal, evita el contacto con las manos. Es duradero y resistente, fabricado en plástico fácil de limpiar. Fabricado en España. Color plata. **La papelera.**

Q-CONNECT®

C



CALIDAD PRECIO

	CÓD.	REF.	CAP.	MEDIDAS			
1	75175	KF16748	20 l	34 x 45 x 24 cm	-	1	14,25€
2	75174	KF16747	40 l	41 x 61 x 28 cm	-	1	31,73€
3	75173	KF16746	58 l	47 x 76 x 33 cm	-	1	43,64€

PAPELERA CONTENEDOR DE PLÁSTICO CON TAPA

Con tapa balancín. Fácil apertura para retirar la bolsa. 2 asas para facilitar el transporte. Fabricada en plástico. Resistente. Color gris. **La papelera.**

Q-CONNECT®

D



NEW

	CÓD.	REF.	COLOR	MEDIDAS	CAPACIDAD			
	166536	KF10064	AMARILLO	34 x 24 x 45 cm	20 l	-	1	14,25€
	166537	KF10063	AZUL	34 x 24 x 45 cm	20 l	-	1	14,25€
	166538	KF10062	AMARILLO	47 x 33 x 76 cm	58 l	-	1	43,64€
	166539	KF10061	AZUL	47 x 33 x 76 cm	58 l	-	1	43,64€

PAPELERA CONTENEDOR PLÁSTICO CON TAPA

Fabricada en plástico resistente. Tapa de balancín, con 2 asas para facilitar el transporte. Fácil apertura para retirar la bolsa. **La papelera.**



UNIDAD MÍNIMA DE VENTA



PERMITE APERTURA DE ENVASE



MEDIDAS: ANCHO X ALTO X PROFUNDIDAD

CONTENEDORES CON TAPADERA

Q-CONNECT®

A



NEW

Q-CONNECT®

B



80 LITROS

CÓD. REF. 1 192,50€
36133 KF04237 - 1 71,54€

240 LITROS

CÓD. REF. 1 192,50€
166540 KF10499 - 1 192,50€

PAPELERA CONTENEDOR PLÁSTICO CON TAPA

Contenedor de gran capacidad con apertura mediante tapa superior. Posee 2 ruedas que hacen muy fácil su transporte. Capacidad 240 litros. Color verde. Medidas: 61 x 104 x 62 cm. **La papelera.**

PAPELERA CONTENEDOR DE PLÁSTICO CON TAPA

Con tapa balancín y cabecera redonda. Fácil apertura para retirar la bolsa. Color gris. Capacidad: 80 litros. Medidas: Ø 45 x 76 cm. **La papelera.**

Q-CONNECT®

C



Q-CONNECT®

D



100 LITROS

CÓD.	REF.	COLOR	USO	MEDIDAS	1	192,50€
72482	KF16543	AMARILLO	PLÁSTICO Y ENVASES	37 x 75 x 47 cm	- 1	164,66€
36130	KF04240	AZUL	PAPEL Y CARTÓN	51 x 80 x 52,5 cm	- 1	122,01€
72484	KF16545	GRIS	RESIDUO ORGÁNICO	37 x 75 x 47 cm	- 1	164,66€
72481	KF16542	VERDE	VIDRIO	37 x 75 x 47 cm	- 1	164,66€

PAPELERA CONTENEDOR DE PLÁSTICO CON TAPA

Fabricada en plástico resistente. Con diferentes colores para facilitar el reciclaje. Capacidad: 100 litros. **La papelera.**

240 LITROS

CÓD. REF. 1 200,00€
36132 KF04242 - 1 200,00€
156148 KF11291 - 1 200,00€

PAPELERA CONTENEDOR DE PLÁSTICO CON TAPA

Contenedor de gran capacidad con apertura mediante tapa superior. Posee 2 ruedas que hacen muy fácil su transporte. Fabricado en poliestireno de alta densidad. Capacidad de 240 litros. Medidas: 61 x 104 x 62 cm. **La papelera.**



CONTENEDORES DE ALMACENAJE



A

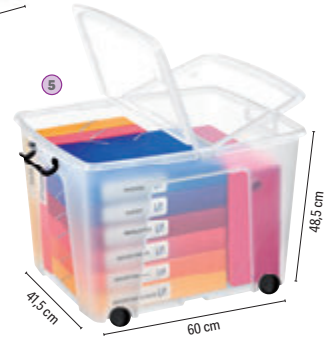
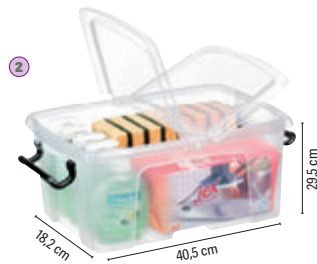
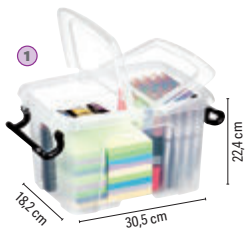

	CÓD.	MEDIDAS	CAPACIDAD	📦	📦	
1	57161	30,5 x 22,4 x 18,2 cm	6 l	-	1	13,63€
2	57162	40,5 x 29,5 x 18,2 cm	12 l	-	1	17,67€
3	75940	17 x 19 x 46 cm	20 l	-	1	23,30€
4	57163	49,8 x 39,7 x 32,9 cm	40 l	-	1	28,95€
5	57164	60 x 48,5 x 41,5 cm	75 l	-	1	57,47€

CONTENEDOR DE ALMACENAJE

Contenedor de almacenamiento. Clip de apertura de la tapa en los 2 lados para un fácil acceso al contenido. 2 pinzas de mango proporcionan un cierre seguro. Borde ancho alrededor del perímetro para llevar fácilmente la caja. Ruedas para un mejor desplazamiento. Apilable. Contenido no incluido. **El contenedor.**

PlasticForte

B



	CÓD.	MEDIDAS	CAPACIDAD	📦	📦	
1	155911	62 x 45 x 47 cm	86 l	-	1	29,14€
2	155909	80 x 60 x 33 cm	100 l	-	1	37,52€
3	155910	74 x 54 x 48 cm	130 l	-	1	47,73€

CONTENEDOR DE ALMACENAJE

Caja de plástico para ordenación con ruedas y polillero. Indicada especialmente para guardar calzado, ropa, sábanas, mantas y cualquier producto textil y de armario. Son perfectas para guardar la ropa de temporada gracias a su polillero para producto antipollas, además sus ruedas facilitan el cambio de armario. La tapa con cierres a presión ayuda a la conservación y aislamiento de las prendas. **El contenedor.**

PlasticForte

C



	CÓD.	MODELO	MEDIDAS	CAPACIDAD	📦	📦	
1	164544	CON TAPA	37 x 14 x 26 cm	9 l	-	1	6,48€
2	164545	CON TAPA	40 x 8,5 x 26 cm	5 l	1	12	5,73€
3	164546	CON TAPA Y BANDEJA	37 x 14 x 26 cm	9 l	-	4	9,36€

CONTENEDOR DE ALMACENAJE

Contenedor de plástico transparente con tapa. **El contenedor.**



UNIDAD MÍNIMA DE VENTA



PERMITE APERTURA DE ENVASE



MEDIDAS: ANCHO X ALTO X PROFUNDIDAD

archivo®
2000

A



Q-CONNECT®



B



22,6 LITROS

32 LITROS

CÓD.

43523 - 1 50,07€

PARAGÜERO DE PLÁSTICO CON ASAS

Paraguero sostenible fabricado en poliestireno 100% reciclado y reciclable, certificado según la normativa europea EUCERPLAST que garantiza la procedencia y el origen. No se oxida. Capacidad para 12 paraguas. Muy resistentes a golpes, rayaduras y productos de limpieza. Ideales para todo tipo de oficinas, locales comerciales y grandes superficies. Color negro. Medidas exteriores: Ø 25,5 x 64 cm. Fabricado en España. **El paraguero.**

CÓD.	REF.	COLOR			PRECIO
35517	KF00829	NEGRO	- 1		21,46€
35516	KF00828	PLATA	- 1		21,46€

PARAGÜERO METÁLICO DE REJILLA

Paraguero metálico perforado. Medidas: Ø 26,5 x 50 cm. **El paraguero.**

sie

C



20 LITROS

CÓD.	COLOR			PRECIO
23313	BLANCO	- 1		36,54€
23316	GRIS	- 1		36,54€
23314	NEGRO	- 1		36,54€

PARAGÜERO METÁLICO

Paraguero metálico con aros cromados. Medidas: Ø 21,5 x 50 cm. **El paraguero.**

sie

D

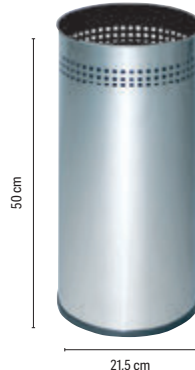

20 LITROS

CÓD.			PRECIO
52780	- 1		39,44€

PARAGÜERO METÁLICO

Paraguero metálico perforado. Color plateado. Aro inferior fabricado en PVC. Medidas: Ø 21,5 x 50 cm. **El paraguero.**

sie

E

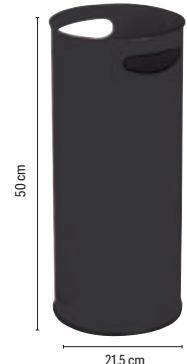

20 LITROS

CÓD.			PRECIO
23326	- 1		37,90€

PARAGÜERO METÁLICO CON ASAS

Paraguero metálico con asas. Aro inferior fabricado en PVC. Color negro. Medidas: Ø 21,5 x 50 cm. **El paraguero.**

sie

F



BOLSAS DE RECAMBIOS
Pack de 500 uds.

CÓD.	MODELO			PRECIO
155578	LARGO	- 1		83,75€

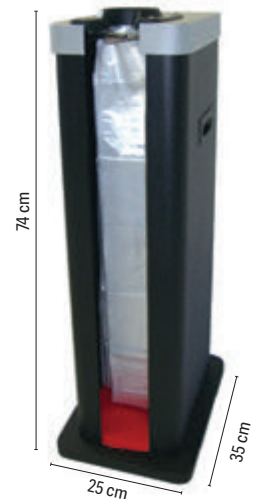

CÓD.			PRECIO
155576	- 1		413,25€

MÁQUINA EMBOLSADORA DE PARAGUAS

Máquina para embolsar paraguas. Fabricada en acero. Embolsa paraguas cortos y largos. En pocos segundos se embolsa el paraguas en una bolsa de plástico transparente. Capacidad para 500 bolsas cortas y 500 bolsas largas. Medidas: 25 x 74 x 35 cm. **La máquina.**





A

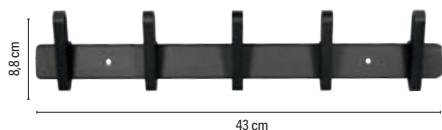

43 cm



CÓD.	COLOR	COLGADORES			
163699	■ NEGRO	5	-	1	18,60€
163698	■ PLATA	6	-	1	19,58€

PERCHERO DE PARED

Perchero de pared con colgadores metálicos. Diseño moderno y fácil instalación. Medidas: 43 x 8,8 x 5,5 cm. **El perchero.**

B

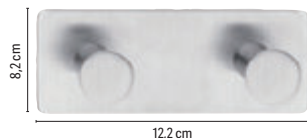

12,2 cm



CÓD.
72128 - 1 52,87€

PERCHERO ADHESIVO

Fabricado en acero inoxidable. 2 ganchos redondos. Resistente al agua y a altas temperaturas. Fuerza de sujeción de hasta 6 kg por gancho. Gran alternativa a los taladros, martillos y clavos. Idóneos para la fijación de objetos en la cocina, baño o cualquier otro objeto en el hogar. Ganchos de 40 mm de ancho. Medidas: 12,2 x 8,2 x 4 cm. **El perchero.**

C

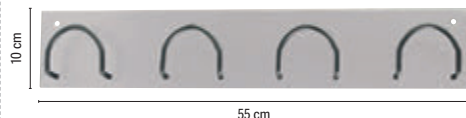

55 cm



CÓD.	COLOR			
23263	□ BLANCO	-	1	31,32€
23262	■ NEGRO	-	1	31,32€

PERCHERO METÁLICO DE PARED

Perchero de pared con 4 colgadores metálicos. Medidas: 55 x 10 x 5 cm. **El perchero.**

Q-CONNECT®

D



177 cm

28,5 cm

CÓD.	REF.	MODELO	COLGADORES			
① 156785	KF17287	SIMPLE	5	-	1	40,23€
② 156786	KF17288	PARAGÜERO	6	-	1	82,00€

PERCHERO METÁLICO DE PIE

Perchero metálico con detalles en madera. Color negro. Medidas: 28,5 x 177 cm. **El perchero.**

Q-CONNECT®

E



173 cm

51 cm

CÓD.	REF.	COLOR			
152881	KF17117	□ BLANCO	-	1	80,18€
152880	KF17116	■ NEGRO	-	1	80,18€
152882	KF17118	■ ROJO	-	1	80,18€

PERCHERO METÁLICO DE PIE

Perchero metálico muy estable de diseño sencillo y moderno. Con 8 colgadores y ganchos portabolsos. Con acabado redondeado para proteger las prendas de ropa. Medidas: 51 x 173 cm. **El perchero.**



UNIDAD MÍNIMA DE VENTA



PERMITE APERTURA DE ENVASE



MEDIDAS: ANCHO X ALTO X PROFUNDIDAD

PERCHEROS

síe

A



177 cm

38 cm

CÓD. **21937** - 1 150,74€

PERCHERO METÁLICO DE PIE

Perchero metálico, parte superior cromada con 6 colgadores, con acabado redondeado para proteger las prendas de ropa. Medidas: Ø 38 x 177 cm.

El perchero.

síe

B

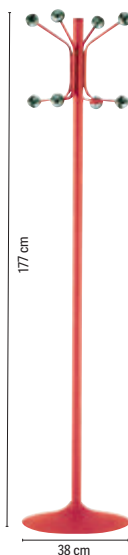

177 cm

38 cm

CÓD.	COLOR			
23664	GRIS	-	1	99,53€
23697	NEGRO	-	1	99,53€
27689	NEGRO*	-	1	99,53€
23666	ROJO	-	1	99,53€

*Dividido en dos piezas.

PERCHERO METÁLICO DE PIE

Perchero metálico con 8 colgadores, con acabado redondeado para proteger las prendas de ropa. Medidas: Ø 36 x 177 cm.

El perchero.

síe

C

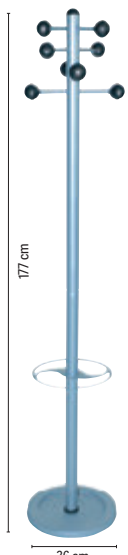

177 cm

36 cm

CÓD. **52779** - 1 134,30€

PERCHERO METÁLICO DE PIE

Perchero metálico, pintado, con 8 colgadores y paragüero en la parte inferior. Color negro y plata. Medidas: Ø 36 x 177 cm.

El perchero.

UNILUX

D

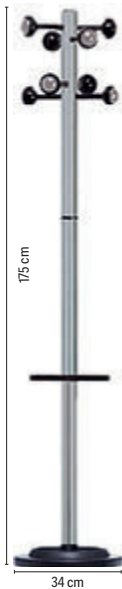

175 cm

34 cm

CÓD.	COLOR			
154391	GRIS	-	1	104,65€
154390	NEGRO	-	1	104,65€

PERCHERO METÁLICO DE PIE

Perchero fabricado en acero. Con 8 perchas redondeadas para no dañar las prendas. El cabezal giratorio permite un fácil acceso a todas las prendas. También cuenta con paragüero ajustable en altura con capacidad para 9 paraguas y bandeja de goteo. La base pesa 6 kg, asegurando así la estabilidad del perchero. Medidas: Ø 34 x 175 cm.

Peso: 8,44 kg. **El perchero.**

UNILUX

E



175 cm

34 cm

CÓD. **154393** - 1 104,65€

PERCHERO METÁLICO DE PIE

Perchero fabricado en acero y pintado con pintura epoxi satinada. Con 6 perchas redondeadas que no deforman las prendas. Cada colgador cuenta con un orificio para colgar perchas y dos pequeños ganchos a los lados para colgar bufandas y otros accesorios. El cabezal giratorio permite un fácil acceso a todas las prendas. También cuenta con paragüero ajustable en altura con capacidad para 9 paraguas. Medidas: Ø 34 x 175 cm.

Peso: 7,97 kg. **El perchero.**

PAPERFLOW

F

ECO



180 cm

35 cm

35 cm

CÓD.	COLOR			
150345	BLANCO	-	1	174,02€
150344	NEGRO	-	1	174,02€

PERCHERO MADERA DE PIE

Perchero en madera contrachapada marina barnizada. Su base garantiza la perfecta estabilidad. Con 6 colgadores superiores en poliestireno y 2 en acero cromado en la parte media. Paragüero en la parte inferior con taza de recuperación de agua. Paraguas no incluido. Medidas: Ø 35 x 180 x 35 cm.

Peso: 5,9 kg. **El perchero.**

UNILUX

G

20 KILOS

CÓD. **154394** - 1 48,20€

PERCHERO METÁLICO CON RUEDAS

Perchero con ruedas para facilitar su desplazamiento. Su barra trasversal es ajustable en altura y anchura. Con capacidad para 40 prendas y 20 kg de peso. Color negro/cromado. Medidas: 80 - 150 x 102 - 166 x 42 cm.

Peso: 1,9 kg. **El perchero.**



102-166 cm

42 cm

80-150 cm

síe

H

CÓD. **36284** - 1 267,78€

VESTIDOR PORTÁTIL CON REPISA

Perchero vestidor portátil con ruedas y con repisa superior para soporte de ropa y objetos. Pintado en epoxi. Con capacidad para 40 perchas. Medidas: 148 x 171 x 58 cm.

El perchero.



170 cm

55 cm

150 cm

¿ES NECESARIA UNA SUPERFICIE PROTECTORA?

- ¡Sí! - Para proteger el suelo del roce de la silla, ya que su fricción puede resultar agresiva, provocando arañazos y desgaste.
- ¡Sí! - Porque le cuida a usted y a su productividad, facilitando el desplazamiento de la silla y reduciendo la presión sobre los músculos.

ALFOMBRAS DE SUELO

Q-CONNECT®

A

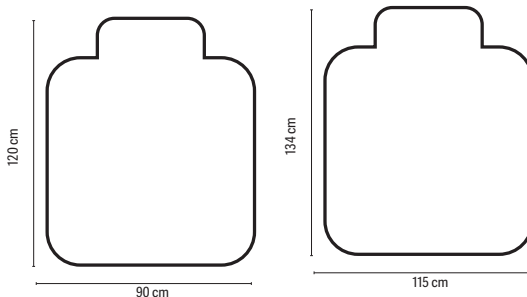

CÓD.	REF.	MEDIDAS			
32378	KF00191	90 x 120 cm	-	1	86,11€
32379	KF00192	115 x 134 cm	-	1	106,01€

ALFOMBRA DE SUELO

Superficie protectora para suelos fabricada en PVC. Resistente y cómoda de pisar, para proteger el desgaste que sufren los parquetes y suelos, debido a la fricción de las ruedas de la silla. Aísla de la humedad y del frío. Grosor: 2 mm. **La alfombra.**

Q-CONNECT®

B

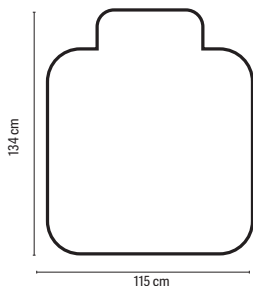

CÓD.	REF.			
32377	KF02256	-	1	106,01€

ALFOMBRA DE SUELO PARA MOQUETAS

Superficie protectora para moquetas fabricada en PVC. Resistente y cómoda de pisar, protege del desgaste que sufren las moquetas con la fricción de las ruedas de la silla. Aísla de la humedad y del frío. Grosor: 2,2 mm. Medidas: 115 x 134 cm. **La alfombra.**

PAPERFLOW

C



CÓD.	MEDIDAS			
43542	90 x 60 cm	-	1	33,33€
43543	150 x 90 cm	-	1	81,13€

ALFOMBRA ANTIPOLVO POLIPROPILENO

Felpudo fabricado 100% polipropileno. Con superficie antideslizamiento de vinilo. Grosor: 5 mm. **La alfombra.**

PAPERFLOW

D



CÓD.	MEDIDAS			
43544	90 x 60 cm	-	1	49,76€
43545	150 x 90 cm	-	1	111,98€

ALFOMBRA ANTIPOLVO POLIPROPILENO

Felpudo fabricado 100% polipropileno. Con superficie antideslizamiento de vinilo. Grosor: 8 mm. **La alfombra.**

PAPERFLOW

E

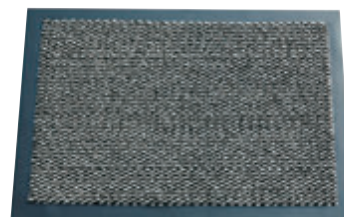

CÓD.			
43547	-	1	149,61€

ALFOMBRA ANTIPOLVO POLIAMIDA

Felpudo con cepillo compuesto de poliamida 100%. Con superficie antideslizamiento de vinilo. Altura: 7 mm. Lavable. Color gris. Medidas: 150 x 90 cm. **La alfombra.**



UNIDAD MÍNIMA DE VENTA



PERMITE APERTURA DE ENVASE



MEDIDAS: ANCHO X ALTO X PROFUNDIDAD

CARROS



Q-CONNECT®

A



300 KILOS

CÓD. 24965

150 KILOS

CÓD. 24696

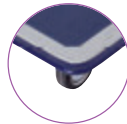

CÓD.	MEDIDAS	CARGA MAX.	PESO	📦	📦
24696	47,2 x 72,5 x 82 cm	150 kg	9,1 kg	-	1
24965	60,8 x 85 x 90,7 cm	300 kg	16,2 kg	-	1

CARRITO PLEGABLE

Carro plegable de transporte para paquetería. Con asa abatible y 4 ruedas. Plataforma con revestimiento antideslizante. **El carro.**

CARRETIILLAS

Q-CONNECT®

B



90 KILOS

CÓD. 25330 - 1 113,26€

CARRETIILLA PORTAPAQUETES

Carretilla de aluminio plegable. Con placa de acero que soporta un peso máximo de hasta 90 kg. Con ruedas de goma. Fabricada bajo las estrictas normas GS. Medidas: 41 x 70 + 40 x 39 cm. Peso: 6,8 kg. **La carretilla.**

Q-CONNECT®

C

250 KILOS

CÓD. 156483 - 1 165,19€

CARRETIILLA PORTAPAQUETES

Carretilla portapaquetes plegable. Con ruedas. Carga hasta 250 kg. Medidas: 64,5 x 122,5 x 66,5 cm. **La carretilla.**



TABURETES DE ESCALÓN

Q-CONNECT®

D

150 KILOS

CÓD.	REF.	COLOR	📦	📦
35640	KF00635	AZUL	-	1 88,30€
25381	KF00634	GRIS	-	1 88,30€
24640	KF00633	NEGRO	-	1 88,30€

TABURETE CON RUEDAS RETRÁCTILES

Taburete altamente resistente y firme. Fabricado en ABS. Con ruedas de gomas retráctiles que lo hace muy fácil de transportar y firme a la vez, al permanecer fijo en el suelo. Con dos niveles. Soporta hasta 150 kg. Medidas: Ø 43,5 x 43 x Ø 28 cm. **El taburete.**

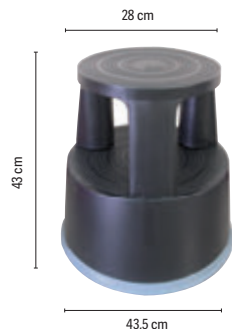

Q-CONNECT®

A EN 131



150 KILOS

CÓD. REF. 159577 KF11141 - 1 75,07€

ESCALERA DE ALUMINIO

Escalera fabricada en aluminio. 3 peldaños. Soporta hasta 150 kg. EN-131. Medidas: 40 x 126 x 59 cm. **La escalera.**

Q-CONNECT®

B EN 131



150 KILOS

CÓD. REF. 31967 KF00315 - 1 91,99€

ESCALERA DE ALUMINIO

Fabricada con materiales de alta fiabilidad cumpliendo la norma EN-131 y GS. Con sistema de bloqueo y bandeja para herramientas. Peso máximo soportable: 150 kg. Medidas: 43 x 149 x 72 cm. Peso: 3,20 kg. 4 peldaños. **La escalera.**

Q-CONNECT®

C EN 131



150 KILOS

CÓD. REF. 31968 KF00316 - 1 102,80€

ESCALERA DE ALUMINIO

Fabricada con materiales de alta fiabilidad cumpliendo la norma EN-131 y GS. Con sistema de bloqueo y bandeja para herramientas. Peso máximo soportable: 150 kg. Medidas: 45 x 172 x 85 cm. Peso: 3,80 kg. 5 peldaños. **La escalera.**

Q-CONNECT®

D



EN 131

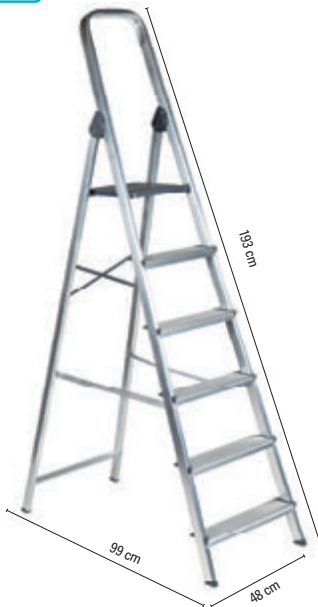

150 KILOS

CÓD. REF. 31969 KF00317 - 1 130,91€

ESCALERA DE ALUMINIO

Fabricada con materiales de alta fiabilidad cumpliendo la norma EN-131 y GS. Con sistema de bloqueo y bandeja para herramientas. Peso máximo soportable: 150 kg. Medidas: 48 x 193 x 99 cm. Peso: 4,20 kg. 6 peldaños. **La escalera.**

ALTIPESA

E

EN 131



150 KILOS

CÓD. REF. 155934 - 1 1.036,29€

ESCALERA MÓVIL CON PLATAFORMA

Escalera industrial. Construida con perfiles de aluminio de extrusión con 6 peldaños. Escalones de 8 cm con relieves antideslizantes, atornillados. Altura entre escalones de 25 cm. Plataforma de trabajo de 45 x 45 cm, zócalo y guardacuerpos de 95 cm en aluminio. Pasamanos a ambos lados a partir de 1 m de altura de plataforma. Tirantes de seguridad en aluminio a partir de 6 peldaños. Bandeja para herramientas. Cuatro ruedas giratorias con freno: dos delanteras de ø7,5 cm y dos traseras de ø12,5 cm. Grandes tapas finales de PVC antideslizante. Soporta hasta 150 kg. Altura hasta plataforma: 140 cm. Altura en tijera: 340 cm. Ancho inferior frontal: 105 cm. Peso 22 kg. **La escalera.**

BAJO PEDIDO 15 DÍAS

F

EN 131



150 KILOS

CÓD. REF. 159578 - 1 237,83€

ESCALERA TELESCÓPICA

Escalera telescópica de aluminio con 4 + 4 peldaños engastados con relieves antideslizantes. Cumple la norma EN131-4. Tapafinales de PVC antideslizantes. Altura en tijera: 300 cm. Bisagras de acero con sistema de bloqueo. Sistema telescópico de posicionamiento de aluminio de fundición. Diseñada para soportar 150 kg. **La escalera.**



UNIDAD MÍNIMA DE VENTA



PERMITE APERTURA DE ENVASE



MEDIDAS: ANCHO X ALTO X PROFUNDIDAD



La gama CARIOCA® ofrece la mayor variedad de rotuladores de colores en el mercado.

Para satisfacer cualquier exigencia de fantasía y creatividad.
Para dar a cada página la justa línea de color.





14



**ESCOLAR
Y MANUALIDADES**



ÍNDICE DE ICONOS

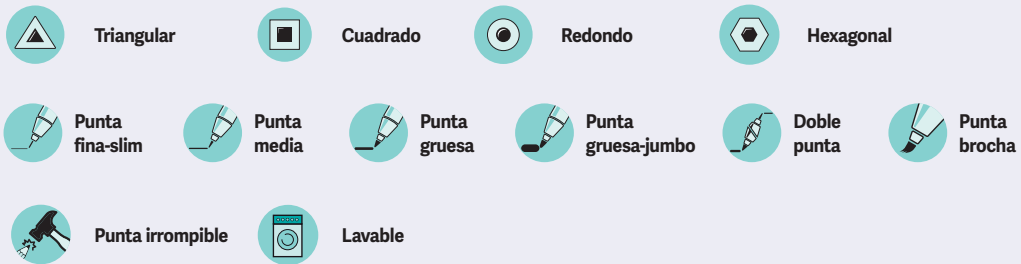

LÁPICES DE COLORES

liderpape

A



CALIDAD
PRECIO



CÓD.	REF.	UDS./CAJA		
34245	LC01	12 LÁPICES	- 1	2,40€
34246	LC03	18 LÁPICES	- 1	4,02€
34247	LC04	24 LÁPICES	- 1	5,11€

LÁPICES DE COLORES

Colores intensos. Ideales para escolares. Mina extrarresistente. Escritura suave y uniforme. Altura del lápiz: 174,5 mm. Diámetro del lápiz: 5,6 mm. Diámetro de la mina: 2,9 mm. Caja de cartón plastificada. **La caja.**

liderpape

B



CÓD.	REF.	UDS./CAJA		
06183	LC11	12 LÁPICES	- 1	30,29€

LÁPICES DE COLORES SCHOOL PACK

Lápices hexagonales ideales para escolares. Colores intensos. Mina extrarresistente. Escritura suave y uniforme. Ideal para clases. Altura del lápiz: 174,5 mm. Diámetro del lápiz: 5,6 mm. Diámetro de la mina: 2,9 mm. 12 colores x 12 unidades. **La caja de 144 lápices de colores.**

liderpape

C



ALPINO



D



CÓD.	REF.	UDS./CAJA		
166151	LC13	12 LÁPICES	- 1	2,32€

LÁPICES DE COLORES ECOUSE

Colores intensos. Ideales para el colegio. Mina extrarresistente. Escritura suave y uniforme. Respetuosos con el medioambiente. La nueva gama Liderpapel Ecouse contribuye al cuidado del planeta. **La caja de 12 lápices.**



CÓD.	REF.	UDS./CAJA		
152023	LC12	12 LÁPICES	- 1	3,86€

LÁPICES DE COLORES BORRABLES

Lápices hexagonales de alta calidad con mina borrable y goma del mismo color incorporada. Corrige los pequeños errores sin esfuerzo y sin dejar rastro. Alta resistencia a la rotura. **La caja de 12 lápices.**



LÁPICES DE COLORES

ALPINO

A



CÓD.	UNIDADES			
28324	6 LÁPICES CORTOS	-	1	24 1,04€
28327	12 LÁPICES LARGOS	-	1	2,69€
28328	18 LÁPICES LARGOS	-	1	4,05€
28329	24 LÁPICES LARGOS	-	1	4,96€
25717	30 LÁPICES LARGOS	-	1	6,49€

LÁPICES DE COLORES

Lápices hexagonales de alta calidad. Alta resistencia a la rotura. Madera de cedro. Colores vivos y brillantes. Estuche de cartón. Lápices cortos: altura del lápiz: 88 mm; diámetro del lápiz: 6,9 mm; diámetro de la mina: 3 mm. Lápices largos: altura del lápiz: 175 mm; diámetro del lápiz: 7 mm; diámetro de la mina: 3 mm. **La caja.**



ALPINO

B



CÓD.	UNIDADES			
62774	132 + 12 LÁPICES	-	1	27,22€
59107	288 LÁPICES	-	1	59,38€

LÁPICES DE COLORES CLASSBOX FESTIVAL

Escritura suave. Alta resistencia a la rotura. Colores brillantes. Ideal para las clases. Altura del lápiz: 175 mm. Diámetro del lápiz: 6,9 mm. Diámetro de la mina: 3 mm. 12 colores diferentes. **La caja.**



C



CÓD.	UNIDADES			
38205	1	12		5,92€

LÁPICES DE COLORES EVOLUTION

Lápices de colores con cuerpo hexagonal. Hechos con un 50% de material reciclado. Ultrarresistentes y fáciles de afilar. No se astillan. Resistentes a los mordiscos. Colores vivos y con gran poder de cobertura. Recomendados a partir de 5 años. Altura de lápiz: 175 mm. Diámetro de lápiz: 7 mm. Diámetro de la mina: 3 mm. **La caja de 12 lápices.**



D

SIN MADERA



CÓD.	UNIDADES			
150475	12 LÁPICES	-	1	5,97€
150476	18 LÁPICES	-	1	8,97€
150477	24 LÁPICES	-	1	11,73€

LÁPICES DE COLORES STRIPES

Lápiz de color sin madera. Punta ultrarresistente. Máxima seguridad: no se astilla. Fácil de sacar punta. Mina pigmentada de 3,2 mm con gran capacidad de cobertura. Diámetro de la mina: 3,2 mm. **La caja.**



E



CÓD.	UNIDADES			
162755	12 LÁPICES	-	1	1,95€
162756	24 LÁPICES	-	1	3,75€
162757	36 LÁPICES	-	1	5,81€

LÁPICES DE COLORES

Lápices de colores presentados en tubo de cartón. Cuerpo hexagonal fabricado con resina. No se rompe ni se astilla. Incluye sacapuntas en la tapa. Mina de 3 mm. **El tubo.**



F



CÓD.	UNIDADES			
156205	-	1		3,26€

LÁPICES DE COLORES PASTEL

Lápices hexagonales. 12 colores pastel. Colores brillantes. Lavables. Mina de 3,3 mm segura y resistente a las caídas. **La caja de 12 lápices.**



UNIDAD MÍNIMA DE VENTA



PERMITE APERTURA DE ENVASE



MEDIDAS: ANCHO X ALTO X PROFUNDIDAD

LÁPICES DE COLORES



A

CÓD.	UNIDADES/CAJA			
49290	12 LÁPICES	-	1	3,10€
49291	24 LÁPICES	-	1	6,19€
52192	36 LÁPICES *	-	1	9,29€
52193	48 LÁPICES *	-	1	12,39€

* Sacapuntas gratis.

LÁPICES DE COLORES

Ecolápices de colores con forma hexagonal. Fabricados a partir de madera 100% reforestada gestionada de forma sostenible. Colores intensos y brillantes de aplicación extrasuave. Mina protegida contra la rotura por el proceso especial de encolado SV. Fáciles de afilar. Caja de cartón. Altura del lápiz: 175 mm. Diámetro del lápiz: 7,42 mm. Diámetro de la mina: 3,25 mm. **La caja.**



B

CAJA METÁLICA



CÓD.	UNIDADES/CAJA			
75344	12 LÁPICES	-	1	6,90€
75345	24 LÁPICES	-	1	13,80€
75346	36 LÁPICES	-	1	20,69€

LÁPICES DE COLORES

Ecolápices de colores de alta calidad con forma hexagonal. Colores intensos y brillantes de aplicación extrasuave. Mina protegida contra la rotura por el proceso especial de encolado SV. Con espacio para escribir el nombre. Estuche de metal. Altura del lápiz: 175 mm. Diámetro del lápiz: 8 mm. Diámetro de la mina: 3,3 mm. **La caja.**

GIOTTO

C



CÓD.	UNIDADES/CAJA			
31227	12 LÁPICES	1	10	5,12€
31228	24 LÁPICES	-	1	10,52€
155095	36 LÁPICES	-	1	15,08€

LÁPICES DE COLORES STILNOVO

Lápices de colores intensos. Con recuadro en lateral para escribir el nombre. Caja de cartón. Altura del lápiz: 175 mm. Diámetro del lápiz: 7 mm. Diámetro de la mina: 3,3 mm. **La caja.**

GIOTTO

D



CÓD.			
78295	-	1	83,79€

LÁPICES DE COLORES STILNOVO SCHOOLPACK

Lápices de colores hexagonales, barnizados en el color de la mina con esquinas plateadas. Mina de calidad superior de 3,3 mm de diámetro. Fáciles de afilar, ideales para el colegio. Disponen de espacio para escribir el nombre. Colores alegres e intensos. 12 colores x 16 lápices.

La caja de 192 lápices.

GIOTTO

E



CÓD.			
153560	-	1	7,11€

LÁPICES DE COLORES SKIN TONES

Lápices de colores hexagonales, con tonos que simulan los colores de la piel humana. Barnizados en el color de la mina con esquinas plateadas. Fáciles de afilar, ideales para la escuela. Diámetro del lápiz: Ø 6,8 mm de grosor con mina de calidad superior de diámetro Ø 3,3 mm y colores alegres e intensos.

La caja de 12 lápices.



F



CÓD.	UNIDADES/CAJA			
78082	12 LÁPICES	-	1	3,42€
153669	18 LÁPICES	-	1	5,20€
78083	24 LÁPICES	-	1	6,37€
153670	36 LÁPICES	-	1	9,97€

LÁPICES DE COLORES NORIS COLOUR

Lápices de diseño hexagonal con superficie suave y ergonómica. Mayor resistencia a la rotura. Diseño a rayas negras y del color de la mina. Lápices ecológicos fabricados con material WOPEX, en madera procedente de bosques de gestión sostenible. Colores surtidos. Altura del lápiz: 175 mm. Diámetro del lápiz: 7 mm. Diámetro de la mina: 3 mm. **La caja.**



LÁPICES DE COLORES

liderpape

A



CALIDAD
PRECIO



CÓD. REF. 1 6,44€
34249 LC02 - 1

LÁPICES DE COLORES TRIANGULARES JUMBO

Colores intensos. Especial para niños que comienzan a pintar. Fácil sujeción gracias a su forma triangular. Mina extrarresistente. Con sacapuntas de plástico. Altura del lápiz: 174,5 mm. Diámetro del lápiz: 9,6 mm. Diámetro de la mina: 5 mm. **La caja de 12 lápices.**

ALPINO

B



CÓD. 1 10,52€
28491 - 1

LÁPICES DE COLORES TRIANGULARES TRIMAX

Maxilápices para aprender a dibujar. Forma triangular que se adapta perfectamente a los dedos del niño proporcionando una escritura firme y correcta. Mina gruesa de 5,4 mm de diámetro, resistente a la rotura. Altura del lápiz: 175 mm. Diámetro del lápiz: 10 mm. Diámetro de la mina: 5 mm. **La caja de 12 lápices.**

ALPINO

C



CÓD. UNIDADES/CAJA 1 4,01€
43410 12 LÁPICES - 1
43411 24 LÁPICES - 1 7,70€

LÁPICES DE COLORES TRIANGULARES TRI

Lápices de colores triangulares para el correcto aprendizaje de los más pequeños, con mina gruesa de 3,3 mm resistencia al agua. Caja de cartón. Altura del lápiz: 175 mm. Diámetro del lápiz: 7 mm. Diámetro de la mina: 3 mm. **La caja.**

GIOTTO

D



CÓD. 1 5 11,78€
58477 - 1

LÁPICES DE COLORES TRIANGULARES MEGA TRI

Lápices de colores fabricados en madera. Forma triangular. Cuerpo del color de la mina. Mina gruesa de 5,5 mm, superresistente y de larga duración. Ideal para los más pequeños. Altura del lápiz: 176 mm. Diámetro del lápiz: 10 mm. Diámetro de la mina: 5,5 mm. **La caja de 12 lápices.**

JOVI

E



CÓD. 1 5,10€
75161 - 1

LÁPICES DE COLORES TRIANGULARES MAXI

Lápices de colores de gran tamaño. Fabricados en madera, tienen forma triangular para un mejor agarre. Ideal para los más pequeños. Muy resistentes. Altura del lápiz: 175 mm. Diámetro del lápiz: 10 mm. Diámetro de la mina: 5 mm. **La caja de 12 colores surtidos.**



UNIDAD MÍNIMA DE VENTA



PERMITE APERTURA DE ENVASE



MEDIDAS: ANCHO X ALTO X PROFUNDIDAD

LÁPICES DE COLORES



A



CÓD.	UNIDADES/CAJA		
43248	12 LÁPICES	- 1	3,99€
43249	24 LÁPICES	- 1	7,28€

LÁPICES DE COLORES TRIANGULARES COLOR'PEPS

Lápices de color con forma triangular para un mejor agarre. Ideal para niños pequeños. Mina resistente. Caja de cartón. Altura del lápiz: 175 mm. Diámetro del lápiz: 7 mm. Diámetro de la mina: 5 mm. **La caja.**



B



CAJA METÁLICA



CÓD.			
150182	- 1		28,44€

LÁPICES DE COLORES TRIANGULARES STAR

Lápices de colores triangulares color peps. Colores brillantes. Caja metálica de 48 lápices en colores surtidos. Altura del lápiz: 175 mm. Diámetro del lápiz: 7 mm. Mina de 2,9 mm. **La caja.**



C



D



TOP



CÓD.	UNIDADES/CAJA		
28514	12 LÁPICES	- 1	5,93€
28517	18 LÁPICES	- 1	8,90€
167469	300 LÁPICES	- 1	148,22€

LÁPICES DE COLORES TRIANGULARES TRIO THICK

Lápiz de color con forma triangular para mejor agarre. Ideal para niños pequeños al colorear más rápido. Estuche de cartón. Colores intensos. Altura del lápiz: 175 mm. Diámetro del lápiz: 8 mm. Diámetro de la mina: 4,2 mm. **La caja o el pack.**



E



F



CÓD.			
163564	- 1		3,65€

LÁPICES DE COLORES SUNSET

Lápices de colores con mina gruesa de 3,5 mm. Fabricados en madera negra de tilo. Cuerpo redondo. Mina resistente a la rotura. Madera procedente de plantaciones sostenibles. 6 colores: blanco, amarillo, lila, rosa, turquesa y negro. **La caja de 12 lápices.**



liderpape **A**



CALIDAD
PRECIO



CÓD.	REF.	UNIDADES/CAJA		
77473	LC09	12 LÁPICES	- 1	4,36€
163283	LC12	24 LÁPICES	- 1	7,88€

LÁPICES DE COLORES ACUARELABLES

Lápices de colores hexagonales para acuarelar. Ideales para uso escolar. Con colores intensos y brillantes que permiten usar los lápices de forma convencional o bien mojarlos para obtener un acabado acuarela. Cuerpo del color de la mina. Altura de lápiz: 174, 5 mm. Diámetro de lápiz: 7 mm. Diámetro de la mina: 4 mm. **La caja.**

GIOTTO

B



ECO



CÓD.	UNIDADES/CAJA		
59884	12 LÁPICES	- 1	7,16€
59885	24 LÁPICES	- 1	14,28€

LÁPICES DE COLORES ACUARELABLES STILNOVO

Lápices para acuarelar. Permiten lograr efectos artísticos. Colores intensos y brillantes. Mina acuarelable de calidad superior con cuerpo del mismo color. Caja de cartón. Altura del lápiz: 178 mm. Diámetro del lápiz: 7 mm. Diámetro de la mina: 3,3 mm. **La caja.**

FABER-CASTELL

C



ECO



CÓD.	UNIDADES / CAJA		
52194	12 LÁPICES	- 1	6,27€
52195	24 LÁPICES	- 1	12,54€

LÁPICES DE COLORES ACUARELABLES

Ecolápices de colores con forma hexagonal. Fabricados a partir de madera 100% reforestada gestionada de forma sostenible. Colores intensos y brillantes de aplicación extrasuave. Mina protegida contra la rotura por el proceso especial de encolado SV. Fáciles de afilar. Contiene dos colores metálicos. Caja de cartón. Altura del lápiz: 175 mm. Diámetro del lápiz: 7,42 mm. Diámetro de la mina: 3,3 mm. **La caja.**

FABER-CASTELL



ECO

D

CAJA
METÁLICA



CÓD.	UNIDADES/CAJA		
79904	12 LÁPICES	- 1	11,34€
79905	24 LÁPICES	- 1	22,67€

LÁPICES DE COLORES ACUARELABLES COLOUR GRIP

Ecolápices de colores fabricados a partir de madera 100% reforestada gestionada de forma sostenible. Forma triangular ergonómica y zona de agarre patentada para una escritura cómoda y segura, ideal para niños. Aptos para diestros y zurdos. Su mina altamente pigmentada ofrece colores superintensos. Mina protegida contra la rotura por el proceso especial de encolado SV. Colores brillantes y acuarelables. Fáciles de afilar. Lavable de la mayoría de los tejidos. Con espacio para escribir el nombre. Caja metálica. Altura del lápiz: 175 mm. Diámetro del lápiz: 8 mm. Diámetro de la mina: 3,3 mm. **La caja.**

STABILO

E



NEW



CÓD.		
167470	- 1	5,35€

LÁPICES DE COLORES AQUACOLOR PASTEL

Lápiz de color acuarelable de alta calidad. Diámetro de mina 2,8 mm. Se pueden obtener efectos increíbles utilizando el lápiz con agua y un pincel. **La caja de 12 lápices.**



UNIDAD MÍNIMA DE VENTA



PERMITE APERTURA DE ENVASE



MEDIDAS: ANCHO X ALTO X PROFUNDIDAD

LÁPICES DE COLORES ACUARELABLES



CAJA METÁLICA

A



CAJA METÁLICA

B



CÓD. UNIDADES
167473 - 1 49,91€



CÓD. UNIDADES
167474 - 1 49,99€

LÁPIZ ACUARELABLE ORIGINAL ARTY

Estuche de metal con 24 lápices de color para dibujo de precisión. Mina fina y muy elástica extremadamente resistente. Para líneas finas y limpias. Convertible en acuarela parcialmente: los contornos siguen siendo visibles. Alta resistencia a la luz y brillo. Apto para fotocopiar. Diámetro de mina 2,5 mm. **La caja de 24 lápices.**

LÁPIZ COLOR TIZA CARBOTHELLO

Estuche de metal con 24 lápices de color tiza-pastel. Maravilloso trazo seco, exactamente como el carboncillo o tiza. Puede mezclarse y combinarse en seco. Resultados brillantes también sobre fondos oscuros. Su alto grado de pigmentación garantiza gran luminosidad y opacidad, así como permanencia y brillo de color. Diámetro de mina 4,4 mm. El cuerpo de madera protege la mina contra roturas. **La caja de 24 lápices.**

ALPINO C



CÓD. UNIDADES
157282 12 LÁPICES - 1 5,32€
157283 24 LÁPICES - 1 7,96€



LÁPICES DE COLORES COLOR EXPERIENCE

Lápices de colores premium. Estuche con lápices de colores de gran calidad. Su mina proporciona un pintado suave con posibilidad de degradar o enfatizar el color según la presión de aplicación. Son ideales para cualquier manualidad o hobby como pintar mandalas, lettering, colorear, hacer bocetos, etc. Altura del lápiz: 177 mm. Mina de 3,3 mm. **La caja.**

CARIOCA

D



CÓD. UNIDADES
162752 - 1 4,25€

LÁPICES DE COLORES

Lápices de colores metalizados. Punta suave y colores supercubrientes, ideales para manualidades con superficies oscuras. 12 colores. Cuerpo hexagonal. Mina de 3,3 mm. **La caja de 12 lápices.**

LYRA

CAJA METÁLICA

E



CÓD. UNIDADES
153573 - 1 27,02€



LÁPICES DE COLORES PARA ESBOZOS

Caja metálica que contiene: 1 lápiz carboncillo 2B, 1 lápiz carbón 2B, 1 lápiz sepia claro OIL, 1 lápiz sanguina OIL, 1 lápiz sanguina DRY, 1 lápiz blanco DRY, 1 pastel cuadrado Sepia 8 x 8 mm, 1 pastel cuadrado Carbón extra dark 2B 7 x 14 mm, 1 carboncillo de evónimo 6 mm, 1 goma moldeable y 1 sacapuntas. **La caja.**

GIOTTO be-bè F

TESTADO DERMATOLÓGICAMENTE



CÓD. UNIDADES/CAJA
36354 6 LÁPICES - 1 11,61€
36355 12 LÁPICES - 1 17,90€

LÁPICES DE COLORES BE-BÉ

Lápices de colores ideales para los más pequeños. Colores llamativos, suaves y fáciles de usar. Seguros, superlavables y fáciles de afilar. Caja de cartón. Incluye sacapuntas. Altura del lápiz: 104 mm. Diámetro del lápiz: 10,3 mm. Diámetro de la mina: 6,25 mm. **La caja.**



LÁPICES DE COLORES ESPECIALES

GIOTTO
be-bè

TESTADO
DERMATOLÓGICAMENTE



A

x3
SACAPUNTAS
GRATIS



CÓD.
79129 - 1 48,24€

SUPERLÁPICES SCHOOL PACK BE-BÉ

Lápices de colores ideales para los más pequeños. Realizados con madera de cedro de California. Mina gigante de 0,7 mm. Colores llamativos. Extrasuaves, permiten extender con facilidad y rapidez el color. Cómodos de usar. Seguros, superlavables y fáciles de afilar. Capuchón de seguridad de plástico con un sistema antimordedura. Dermatológicamente testados. Altura del lápiz: 104 mm. Diámetro del lápiz: 10,3 mm. Diámetro de la mina: 6,25 mm. **La caja de 36 lápices de colores surtidos + 3 sacapuntas.**

STABILO

B



NEW

CÓD.
167465 - 1 17,95€

LÁPICES DE COLORES WOODY 3 EN 1

Lápices bicolor multitalento (lápiz de color, cera y acuarela) fabricado con madera certificada 100% PEFC + 1 sacapuntas. Mina XXL, tan gruesa como la de 8 lápices normales. Es ideal para las manos de niños a partir de 3 años. Mina antirrotura, diámetro de 10 mm. Colores intensos, incluso en papel oscuro. Trazos gruesos y suaves. Ideal para grandes áreas y para casi cada técnica de pintura. También escribe sobre superficies como el cristal, metal, etc. Puede lavarse muy fácilmente. **La caja de 6 lápices.**

LÁPICES DE CERA BLANDA

liderpape **C**



CALIDAD
PRECIO



SACAPUNTAS
GRATIS
*24 colores



CÓD.	REF.	UNIDADES/CAJA			
36167	BD01	12 COLORES	-	1	2,84€
36169	BD03	24 COLORES + SACAPUNTAS + PORTACERAS	-	1	6,30€

LÁPICES DE CERA BLANDA

Lápices de cera blanda con colores intensos y cubrientes. De trazo suave, permiten mezclar los colores con facilidad. Pueden usarse en seco o húmedos. Con forma hexagonal para una fácil sujeción. Con papel antimanchas alrededor de la cera. Indicados para papel, cartón o lienzo. Ideales para uso escolar. Altura de la cera: 75 mm. Diámetro de la cera: 12 mm. **La caja.**

ALPINO

D



CÓD.
43261 - 1 4,04€

LÁPICES DE CERA SEMIBLANDA DACS TRIX

Ceras semiblandas triangulares perfectas para iniciarse en el dibujo. Su forma triangular facilita el correcto agarre de la cera. Altura de la cera: 89 mm. Diámetro de la cera: 11 mm. **La caja de 12 lápices.**

ALPINO **E**



CÓD.	UNIDADES/CAJA			
25705	12 LÁPICES	1	6	3,32€
25707	24 LÁPICES	1	6	6,64€

LÁPICES DE CERA SEMIBLANDA DACSCOLOR

Lápices de cera suaves y deslizantes. Colores intensos. Barritas resistentes (ceras semiblandas). No manchan. Se pueden mezclar. Altura de la cera: 80 mm. Diámetro de la cera: 12 mm. **La caja.**



UNIDAD MÍNIMA DE VENTA



PERMITE APERTURA DE ENVASE



MEDIDAS: ANCHO X ALTO X PROFUNDIDAD

LÁPICES DE CERA BLANDA

DACS **A**



CÓD.	UNIDADES/CAJA	📦	📦
04398	6 LÁPICES	- 1	1,70€
04395	12 LÁPICES	- 1	3,30€
04396	24 LÁPICES	1 5	6,58€

LÁPICES DE CERA BLANDA

Colores vivos y cubrientes. No dejan partículas. Extraordinariamente cremosas. Trazo muy suave. Los colores se pueden mezclar. Altura de la cera: 53 mm. Diámetro de la cera: 10 mm. **La caja.**

DACS **B**

B



CÓD.	📦	📦
75447	- 1	64,35€

LÁPICES DE CERA BLANDA

Colores intensos y cubrientes. No dejan partículas. Cremosas y de trazo suave. Los colores se pueden mezclar. Formato escolar, ideal para tenerlos ordenados en clase. Altura de la cera: 53 mm. Diámetro de la cera: 10 mm. 24 lápices por 12 colores surtidos. **La caja de 288 lápices.**

MANLEY **C**



CAJA DE COLORES SURTIDOS

CÓD.	UNIDADES/CAJA	📦	📦
04483	6 LÁPICES	- 1	1,56€
04477	10 LÁPICES	- 1	2,66€
04479	15 LÁPICES	- 1	4,00€
04480	24 LÁPICES	- 1	6,04€
04481	30 LÁPICES	- 1	7,49€
04482	50 LÁPICES	- 1	16,20€



LÁPICES DE CERA BLANDA

Se distinguen por su suavidad y resistencia a la luz. Los colores se mezclan con facilidad permitiendo su utilización sobre todo tipo de superficies porosas. Altura de la cera: 60 mm. Diámetro de la cera: 10 mm. **La caja.**

CAJA DE 12 UNIDADES MONOCOLOR

CÓD.	COLOR	📦	📦
22269	AMARILLO CLARO	- 1	2,79€
22267	AMARILLO LIMÓN	- 1	2,79€
22271	AZUL CELESTE	- 1	2,79€
78761	AZUL COBALTO	- 1	2,79€
22255	AZUL TURQUESA	- 1	2,79€
22256	AZUL ULTRAMAR	- 1	2,79€
22245	BLANCO	- 1	2,79€
22250	CARMÍN	- 1	2,79€
73633	CELESTE CLARO	- 1	2,79€
78768	GRIS	- 1	2,79€
22270	NARANJA	- 1	2,79€
22264	NEGRO	- 1	2,79€
22262	OCRE	- 1	2,79€
73634	OCRE MADERA	- 1	2,79€
25838	PARDO	- 1	2,79€
10422	PLATA	- 1	4,00€
22249	ROJO ESCARLATA	- 1	2,79€
78767	TIERRA SOMBRA TOSTADO	- 1	2,79€
22259	VERDE AMARILLENTO	- 1	2,79€
78764	VERDE AMARILLO CLARO	- 1	2,79€
22260	VERDE TURQUESA	- 1	2,79€
22261	VERDE ESMERALDA	- 1	2,79€
22258	VERDE NATURAL	- 1	2,79€
78762	VERDE PRIMAVERA	- 1	2,79€

MANLEY **D**

D



CÓD.	📦	📦
59108	- 1	46,24€

LÁPICES DE CERA BLANDA

Se distinguen por su suavidad y resistencia a la luz. Los colores se mezclan con facilidad permitiendo su utilización sobre todo tipo de superficies porosas. Resistentes al agua. 16 colores y 12 ceras por color. Formato ideal para el colegio. Altura de la cera: 60 mm. Diámetro de la cera: 10 mm. **La caja de 192 lápices.**



MANLEY **E**

E



CÓD.	📦	📦
154992	- 1	2,79€

LÁPICES DE CERA BLANDA FLÚO Y PASTEL

Se distinguen por su suavidad y resistencia a la luz. Los colores se mezclan con facilidad permitiendo su utilización sobre todo tipo de superficies porosas. Colores flúo y pastel. Altura de la cera: 60 mm. Diámetro de la cera: 10 mm. **La caja de 10 lápices.**



LÁPICES DE CERA



CALIDAD
PRECIO



CÓD.	REF.	UNIDADES	📦	📦
06149	BD25	12 LÁPICES	- 1	2,95€
06150	BD26	24 LÁPICES	- 1	5,77€

LÁPICES DE CERA TRIANGULARES

Lápices de cera triangulares, resistentes. Los colores se pueden mezclar entre sí. No se rompen. Se pueden borrar y sacar punta. No ensucian. Permiten un trazo suave y homogéneo. Se deslizan muy bien sobre el papel, cartón, madera, etc. Indicados para uso escolar. Gran variedad de colores. Altura del lápiz: 115 mm. Diámetro: 7 mm. **La caja.**

ALPINO B



CÓD.	UNIDADES/CAJA	📦	📦
77541	12 LÁPICES	- 1	2,59€
77542	24 LÁPICES	- 1	4,88€

LÁPICES DE CERA PLASTIALPINO

Ceras plásticas resistentes. Indicadas para uso escolar. Colores muy vivos que se pueden mezclar. Fáciles de borrar y sacar punta. No manchan las manos ni la ropa. Altura de la cera: 115 mm. Diámetro de la cera: 7 mm. **La caja.**



GIOTTO C

C



CÓD.	📦	📦
59886	- 1	3,26€

LÁPICES DE CERA

Pastel de cera en colores vivos. Lavables en la mayor parte de tejidos y superficies no porosas. Medidas de la cera: Ø 8,5 x 90 mm. **La caja de 12 lápices.**



GIOTTO D

D



CÓD.	📦	📦
59887	- 1	5,93€

LÁPICES DE CERA MAXI

Pastel de cera en colores vivos. Lavables en la mayor parte de tejidos y superficies no porosas. Tamaño maxi. Medidas de la cera: Ø 11,5 x 100 mm. **La caja de 12 lápices.**



GIOTTO be-bé

E



TESTADO
DERMATOLÓGICAMENTE



CÓD.	📦	📦
36358	- 1	6,78€

LÁPICES DE CERAS SUPER BE-BÉ

Ceras de la línea especial Giotto Bebé idóneo para niños de 0 a 3 años. Ceras extrasuaves y muy resistentes a las caídas. Medidas de la cera: Ø 7 mm. **La caja de 10 lápices + sacapuntas de regalo.**



JOVI

F



CÓD.	UNIDADES/CAJA	📦	📦
09613	12 LÁPICES	- 1	3,29€
25938	16 LÁPICES *	- 1	4,41€
10444	24 LÁPICES	1 5	7,17€

*BOTE CON SACAPUNTAS INCLUIDO.

LÁPICES DE CERA JOVICOLOR

Aptos para todas las edades. No manchan, no huelen y no se rompen si se caen. Resbalan muy bien sobre el papel. Son muy agradables de rallar y sacarles punta. Medidas: Ø 10 mm. **La caja.**



UNIDAD MÍNIMA DE VENTA



PERMITE APERTURA DE ENVASE



MEDIDAS: ANCHO X ALTO X PROFUNDIDAD

LÁPICES DE CERA

JOVI

A



CÓD.
70035 - 1 51,89€

LÁPICES DE CERA PLASTICOLOR

Ceras plásticas resistentes, que no manchan ni se rompen. Permiten un trazo suave y homogéneo. Se deslizan muy bien sobre el papel, cartón, madera, tela, etc. 25 lápices por 12 colores. **La caja de 300 lápices.**

JOVI

B



CÓD.
25470 - 1 59,63€

LÁPICES DE CERA JOVICOLOR

Pequeñas y gruesas, estas ceras son aptas para todas las edades. No manchan, no huelen y no se rompen si se caen. Resbalan muy bien sobre el papel. Son muy agradables de rayar y sacarles punta. Colores luminosos. 25 lápices por 12 colores. **La caja de 300 lápices.**

JOVI

C



CÓD. UNIDADES/CAJA
35606 12 LÁPICES - 1 3,78€
35607 24 LÁPICES - 1 9,21€

LÁPICES DE CERA TRIANGULARES TRIWAX

Ceras triangulares que no manchan y no se rompen. Permiten un trazo suave y homogéneo. Se deslizan muy bien sobre el papel, cartón, madera, tela, etc. **La caja.**

JOVI

D



CÓD.
91636 - 1 62,64€

LÁPICES DE CERA TRIWAX

Ceras triangulares de colores vivos y luminosos. Su diseño ergonómico permite que se adapten perfectamente a la mano del niño y facilitan la preescritura. No manchan. Ideales para uso escolar. 25 lápices por 12 colores. Medidas de la cera: Ø 12 mm x 82 mm. **La caja de 300 lápices.**

JOVI

E



CÓD. UNIDADES/CAJA
04387 12 LÁPICES 1 5 2,37€
04388 24 LÁPICES - 1 4,64€

LÁPICES DE CERA LARGE EASY GRIP

Lápices con forma hexagonal que se adapta perfectamente a los dedos del niño. Puede pintar sobre cualquier superficie de papel o cartulina. De muy larga duración. No manchan. **La caja.**



PLASTIDECOR

F



CÓD. UNIDADES/CAJA
11904 12 LÁPICES 1 12 3,65€
11905 18 LÁPICES - 1 5,15€
13267 24 LÁPICES - 1 6,63€
57071 36 LÁPICES - 1 10,50€

LÁPICES CERA PLASTIDECOR

Los colores se pueden mezclar entre sí. No se rompen. Se pueden borrar. Indicados para uso escolar. Se les puede sacar punta. No ensucian. **La caja.**



TOP



LÁPICES DE CERA

PLASTIDECOR

A



CÓD.	COLOR		
27604	AMARILLO	- 1	5,78€
27611	AZUL	- 1	5,78€
27610	AZUL CLARO	- 1	5,78€
27603	CARNE	- 1	5,78€
27596	MARRÓN	- 1	5,78€
27601	NARANJA	- 1	5,78€
27616	NEGRO	- 1	5,78€
27598	ROJO	- 1	5,78€
27600	ROSA	- 1	5,78€
27609	VERDE OSCURO	- 1	5,78€



LÁPICES DE CERA MONOCOLOR

Barrita de plástico limpia y resistente. Se puede borrar y afilar como un lápiz. Indicado para uso escolar. Gran variedad de colores. **La caja de 25 lápices.**

PLASTIDECOR

B



CÓD.		
59548	- 1	66,49€

LÁPICES DE CERA

Barrita plástica limpia y resistente. Buena capacidad cubriente. Se puede borrar y afilar como un lápiz. No ensucia. Recomendado para niños mayores de 2 años. Caja de gran formato ideal para uso escolar. 22 lápices x 16 colores. **La caja de 352 de lápices.**

PLASTIDECOR

C



CÓD.		
27269	1 12	4,92€

LÁPICES DE CERA PEQUES

Caja de 12 lápices triangulares, lo que facilita el aprendizaje de la escritura a los preescolares. Son más blandas, no necesitan apretarse para escribir, no ensucian y son lavables en la mayoría de los tejidos. **La caja de 12 lápices.**

DACS

D



CÓD.		
59671	- 1	11,86€

LÁPICES DE CERA JUMBO MAXIDACS

Ceras de tamaño gigante indicadas para los más pequeños. Colores vivos y cubrientes, son ideales para pintar en casa o en el colegio. De gran duración gracias a su tamaño. Con etiqueta alrededor para que los niños no se manchen. Altura de la cera: 120 mm. Diámetro de la cera: 14 mm. **La caja de 15 lápices.**

CARIOCA

E



CÓD.		
162751	- 1	3,81€

LÁPICES DE CERA COLORES METALIZADOS

Lápices de cera triangulares. Colores metálicos. Cuerpo triangular maxi. 8 colores surtidos. **La caja de 8 lápices.**

MANLEY

F



CÓD.	UNIDADES/CAJA		
52370	12 LÁPICES	- 1	3,77€
52371	24 LÁPICES	- 1	7,53€

LÁPICES DE CERA ACUARELABLES

Ceras acuarelables de alta calidad en caja de cartón. Pueden usarse en seco o solubles al agua, ya que permite ambas combinaciones. **La caja.**

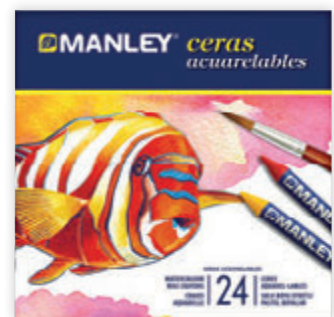

UNIDAD MÍNIMA DE VENTA



PERMITE APERTURA DE ENVASE



MEDIDAS: ANCHO X ALTO X PROFUNDIDAD

ROTULADORES ESCOLARES

liderpape **A**



CALIDAD
PRECIO

CÓD.	REF.	UNIDADES/CAJA		
52209	RT12	12 ROTULADORES	- 1	2,07€
52210	RT07	24 ROTULADORES	- 1	3,86€

ROTULADOR SLIM

Rotulador con punta supersuave de 2,5 mm de diámetro. Trazo de 1-2 mm. Tinta a base de agua y colorantes alimentarios inocuos y superlavables. Punta bloqueada, tapa ventilada y testado dermatológicamente. Sin gluten. **La caja.**

liderpape **B**



CÓD.	REF.	UNIDADES/CAJA		
52211	RT08	12 ROTULADORES	- 1	4,47€
52212	RT09	24 ROTULADORES	- 1	9,33€

ROTULADOR JUMBO

Rotulador con cuerpo octogonal maxipunta de 6 mm de diámetro. Tinta a base de agua y colorantes alimentarios inocuos y superlavables. Punta bloqueada, tapa ventilada y testado dermatológicamente. Sin gluten. **El estuche o la caja.**

liderpape **C**



CÓD.	REF.	UNIDADES/CAJA		
52213	RT10	12 ROTULADORES	- 1	3,41€
52214	RT11	24 ROTULADORES	- 1	6,93€

ROTULADOR DÚO

Rotulador con dos tipos de punta. La punta más gruesa es de 5 mm de diámetro y la más fina de 2,5 mm. Superlavable, punta de fibra. **La caja.**

GIOTTO

D



TOP

CÓD.	UNIDADES/CAJA		
28838	12 ROTULADORES	1 10	2,06€
28839	24 ROTULADORES	1 5	4,32€
59891	36 ROTULADORES	- 1	7,97€

ROTULADOR TURBO COLOR

Punta muy resistente de 2,8 mm de diámetro bloqueada que no se hunde. Larga duración. Tinta lavable en la piel y en los tejidos a 40° en ciclo normal de lavado. No recomendado para menores de 3 años. **La caja.**

GIOTTO

E



SCHOOL
PACK

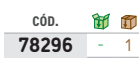

CÓD.		
78296	- 1	30,54€

ROTULADOR TURBO COLOR

Rotulador con tinta segura a base de agua. De muy larga duración y lavable. Completo y seguro gracias a su tapón de seguridad. Punta superresistente de 2,8 mm. Punta bloqueada que no se hunde. Capuchón ventilado. 12 colores x 12 rotuladores. **El pack de 144 rotuladores.**



GIOTTO

F



CÓD.	UNIDADES/CAJA		
28840	6 ROTULADORES	1 10	2,69€
28841	12 ROTULADORES	1 5	4,41€
28842	24 ROTULADORES	- 1	9,57€

ROTULADOR TURBO MAXI

Rotulador escolar de punta gruesa de 5 mm que no se hunde. Nueva tinta superlavable de manos y tejidos a 40° en ciclo normal de lavado. Capuchón de seguridad ventilado antiahog. **La caja.**

GIOTTO

G



SCHOOL
PACK



CÓD.		
78297	- 1	44,22€

ROTULADOR TURBO MAXI

Rotulador con tinta segura a base de agua. De muy larga duración y lavable. Completo y seguro gracias a su tapón de seguridad. Punta superresistente de 5 mm. Punta bloqueada que no se hunde. Capuchón ventilado. 9 rotuladores x 108 colores. **El pack de 108 rotuladores.**



ROTULADORES ESCOLARES

GIOTTO A



CÓD.

59117 - 1 18,66€

ROTULADOR TURBO COLOR

Rotulador con tinta segura a base de agua. Lavable en la piel con agua y jabón. Punta bloqueada que no se hunde. Capuchón ventilado. Punta de 2,8 mm. (12 colores x 8 unidades). **El bote de 96 rotuladores.**

CARIOCA B

B



CÓD. UNIDADES/CAJA

13329 6 ROTULADORES - 1 1,04€

13257 12 ROTULADORES - 1 1,83€

13258 24 ROTULADORES - 1 3,84€

ROTULADOR JOY

Rotuladores con punta supersuave de 2,8 mm de diámetro. Tinta a base de agua y colorantes alimentarios inocuos y superlavables. Punta bloqueada, tapa ventilada y testado dermatológicamente. Sin gluten. **La caja.**

TOP



CARIOCA C



CÓD.

151839 - 1 5,33€

ROTULADOR BABY

Rotulador con punta redondeada y bloqueada para garantizar la máxima seguridad de los niños. Tinta superlavable. Punta gruesa para colorear y diseñar sin esfuerzo. No tóxico, se quita fácilmente de la piel y de la mayoría de los tejidos con agua y sin jabón. Producto dermatológicamente testado, con tinta segura a base de agua y colorantes de uso alimentario. Gluten free. Tapa ventilada antiasfixia. Perfecto para niños a partir de 2 años. **La caja.**

NEW



CARIOCA D

D



CÓD. UNIDADES/CAJA

07536 6 ROTULADORES - 1 2,36€

07535 12 ROTULADORES - 1 4,41€

97418 24 ROTULADORES - 1 8,70€

ROTULADOR MAXI JUMBO

Rotuladores con cuerpo octogonal maxipunta de 6 mm de diámetro. Tinta a base de agua y colorantes alimentarios inocuos y superlavables. Punta bloqueada, tapa ventilada y testado dermatológicamente. Sin gluten. **La caja.**



CARIOCA E

E



CÓD. UNIDADES/CAJA

35741 12 ROTULADORES - 1 4,53€

35742 24 ROTULADORES - 1 7,77€

ROTULADOR BIRELLO DÚO

Rotuladores escolares con dos tipos de punta. La punta más gruesa es de 4,7 mm de diámetro y la más fina de 2,6 mm. Superlavable, punta de fibra. **La caja.**



CARIOCA F

CÓD. COLOR

07253 AZUL 1 50 0,17€

07255 NEGRO 1 50 0,17€

07256 ROJO 1 50 0,17€

07257 VERDE 1 50 0,17€

ROTULADOR SLIM MONOCOLOR

Rotuladores con punta supersuave de 2,8 mm de diámetro. Tinta a base de agua y colorantes alimentarios inocuos y superlavables. Punta bloqueada, tapa ventilada y testado dermatológicamente. Sin gluten. **El rotulador.**



ROTULADORES ESCOLARES

liderpape

A



CALIDAD
PRECIO

CÓD. REF.
163932 RT19 - 1 9,68€

ROTULADORES CON PURPURINA

Caja de 6 rotuladores glitter efecto purpurina metalizado, con punta redonda y biselada. Ideal para colorear y marcar, decorar carteles, álbumes de fotos, etiquetas de regalo, tarjetas de felicitación, diarios o scrapbooking. Colores intensos con reflejos brillantes y múltiples proyectos creativos, diversión creativa de pintura, dibujo y manualidades. Colores surtidos. **La caja de 6 rotuladores.**

GIOTTO

B



CÓD.
79135 - 1 5,93€

ROTULADOR TURBO GLITTER

Rotulador de punta de fibra práctico, divertido y original. Para decorar felicitaciones o personalizar con originalidad. Tinta especial con purpurina. Lavable. Capuchón antiaho y punta bloqueada que no se hunde de 2,8 mm. **La caja de 8 rotuladores.**

ALPINO

C



CÓD.
79241 - 1 8,00€

ROTULADOR CREA METALIX

Rotuladores metalizados con tinta a base de agua, indicados para decorar todo tipo de superficies: cartulina, madera, cristal, plástico, piedra, metal... Punta media. Resultados sorprendentes sobre superficies oscuras. Colores vivos y brillantes. **La caja de 7 rotuladores.**

CARIOCA

D



CÓD.
162750 - 1 4,31€

ROTULADOR METALLIC PUNTA FINA

Rotulador con punta fina de 2,8 mm. Colores metálicos. Ideal sobre superficies oscuras como el negro. 8 colores surtidos. **La caja de 8 rotuladores.**

CARIOCA

E

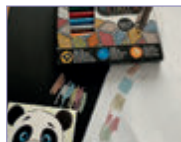

CÓD.
162749 - 1 4,07€

ROTULADOR METALLIC PUNTA MAXI

Rotulador metálico punta maxi de 6 mm en colores metálicos. Ideales para superficies oscuras. Colores permanentes en las superficies porosas y no permanente en superficies lisas. Perfectos para personalizar objetos como gafas y botellas. Tinta a base de agua y punta bloqueada. 6 colores surtidos. **La caja de 6 rotuladores.**



F



CÓD.
152072 - 1 11,12€

ROTULADOR METALLIC

Rotuladores de punta redonda. Tinta pigmentada base de agua. Idóneo para escribir sobre papel y cartulinas. Se elimina fácilmente de espejos y cristales con un paño húmedo. Ancho de línea 1-2 mm. Blíster con 6 marcadores metálicos. Colores: oro, plata, rojo, azul, verde y violeta + 1 rotulador calibrado pigment liner 308 C2-9. **El blíster.**



CARIOCA

G



CÓD.	COLOR			PRECIO
98561	AMARILLO	-	1	11,09€
98056	AZUL	-	1	11,09€
98055	NEGRO	-	1	11,09€
98057	ROJO	-	1	11,09€
97989	VERDE	-	1	11,09€

ROTULADOR JUMBO MONOCOLOR

Rotuladores con cuerpo octogonal maxi punta de 6 mm de diámetro. Las dimensiones del cuerpo permiten una fácil y correcta sujeción. El flujo de la tinta permite cubrir fácilmente grandes superficies. Tinta no tóxica y superlavable. Punta gruesa. **El bote de 30 rotuladores.**



CARIOCA

CAJA METÁLICA

A



CÓD.
79736 - 1 28,71€

ROTULADOR COLOR KIT

El kit se compone de una caja metálica decorada con originales motivos. Incluye 40 rotuladores punta maxi y 60 rotuladores punta fina con tinta superlavable y 1 álbum para colorear. **El kit.**

JOVI

B



CÓD. UNIDADES/CAJA
18595 12 ROTULADORES - 1 3,09€
18596 24 ROTULADORES - 1 6,15€

ROTULADOR SLIM

Rotulador con punta de 2,8 mm fuerte y resistente. Tinta hecha a base de colorantes alimentarios y es antisecante (96 h.). Tapón de seguridad con capuchón ventilado con un grip triangular ergonómico. **La caja.**

JOVI

C



CÓD.
26853 1 5 4,83€

ROTULADOR MAXI

Rotulador con punta de 13 mm fuerte y resistente. Tinta hecha a base de colorantes alimentarios y es antisecante (96 h.). Tapón de seguridad con capuchón ventilado. **La caja de 12 rotuladores.**

JOVI

D



CÓD.
38919 - 1 19,07€

ROTULADOR MAXI

Tinta lavable, con punta de 13 mm. 4 rotuladores x 12 colores. **El bote de 48 rotuladores surtidos.**

STABILO

E



CÓD. UNIDADES/CAJA
79638 12 ROTULADORES - 1 4,19€
79639 18 ROTULADORES - 1 6,28€

ROTULADOR POWER

Rotulador de punta de fibra de rica aplicación de color. Resistencia extrema al secado sin tapón: más de 5 semanas. Tinta lavable, tapón ventilado y punta amortiguada resistente. Punta robusta. Trazo: 2 mm. **La caja.**

STABILO

F



CÓD. UNIDADES/CAJA
28515 12 ROTULADORES - 1 3,53€
28518 18 ROTULADORES - 1 5,30€

ROTULADOR TRÍO A-Z

Rotulador con tinta superlavable y zona de agarre triangular. Diseñado para dibujar y etapa de iniciación a la escritura. Tapón ventilado. Punta media reforzada de 1 mm resistente a presión. Trazo: 0,7 mm. **La caja.**

STABILO

G



CÓD.
167466 - 1 83,70€

ROTULADOR POWERMAX

Pack escolar de cartón con 240 rotuladores surtidos en 20 colores. Puede estar sin tapón hasta 8 semanas sin secarse. Tinta lavable, tapón ventilado y punta gruesa resistente de 2 mm. Se lava fácilmente en el caso de que se manche la ropa. **El pack de 240 rotuladores.**



UNIDAD MÍNIMA DE VENTA



PERMITE APERTURA DE ENVASE



MEDIDAS: ANCHO X ALTO X PROFUNDIDAD

ROTULADORES ESCOLARES

STABILO

A



NEW



CÓD. **167467** - 1 89,51€

ROTULADOR POWER

Pack escolar de cartón con 140 rotuladores surtidos en 18 colores. Rotulador con vivos colores. Puede estar un largo período de tiempo sin secarse. Tinta lavable, tapón ventilado y punta resistente. Punta extragruesa 3 mm. Puede estar sin tapón hasta 8 semanas sin secarse. Se lava fácilmente en el caso de que se manche la ropa. **El pack de 140 rotuladores.**

STABILO

B



NEW



CÓD. **167468** - 1 69,75€

ROTULADOR TRÍO AZ

Pack escolar de cartón con 240 rotuladores con zona de sujeción triangular surtidos en 20 colores. Rotulador con punta de fibra fina. Grosor de trazo: 0,7 mm. Especialmente diseñado para dibujar y escribir. Zona de agarre triangular y punta resistente a la presión. Tinta fácilmente lavable. Tapón ventilado. Fomenta una sujeción correcta desde temprana edad. Diversión duradera al escribir y dibujar, ya que la zona de agarre triangular hace que las manos no se cansen tan fácilmente. Perfecto para niños que les encante dibujar y estén aprendiendo. **El pack de 240 rotuladores.**

STABILO

C



NEW



CÓD. **167471** - 1 81,42€

MALETÍN ARTY

Maletín de cartón con 34 rotuladores Premium Pen 68 y 34 rotuladores punta fina Point 88. Colores surtidos. **El maletín de 68 rotuladores.**

STABILO

D



NEW



CÓD. **167472** - 1 75,53€

MALETÍN ARTY

Maletín de cartón con 5 marcadores BOSS Original Pastel, 9 lápices de color multitalento Woody 3 en 1, 12 lápices de color Aquacolor, 12 rotuladores Premium Pen 68 y 12 rotuladores punta fina point 88. **El maletín de 29 rotuladores + 21 lápices.**



E



CÓD. UNIDADES/CAJA

33943	10 ROTULADORES	- 1	5,52€
33944	20 ROTULADORES	- 1	10,65€

ROTULADOR SLIM NORIS® 326

Rotulador con punta resistente a la presión, lavable en la mayoría de tejidos. Consigue un ancho de línea de 1 mm aprox. Con tinta antisecado. **La caja.**



TOP





STABILO® BOSS® ORIGINAL
Fluorescente



STABILO® Point 88
Punta fina



STABILO® Pen 68
Rotulador premium

ARTY

CREATIVIDAD EN COLORES
SOBRE PAPEL



STABILO® Othello®
Lápiz de grafito

SETS CREATIVOS
Una amplia variedad de productos en un llamativo estuche de larga duración



STABILO® aquacolor®
Lápiz de color acuarelable



ROTULADORES ESCOLARES



A



CÓD.	UNIDADES/CAJA		
49500	6 ROTULADORES	- 1	4,22€
49501	12 ROTULADORES	- 1	8,30€

ROTULADOR JUMBO NORIS® 340

Rotulador con punta resistente a la presión, lavable en la mayoría de tejidos. Punta de 3 mm. Consigue un ancho de línea de 1,6 mm aprox. Con tinta antisecado. Colores surtidos. **El blíster.**



B



CÓD.			
52787	- 1		5,75€

ROTULADOR DOBLE PUNTA NORIS® 320

Rotulador de punta de fibra con dos puntas: fina (1 mm) y gruesa (3 mm), resistentes a la presión. Tinta a base de agua. **El blíster de 12 rotuladores.**



C



CÓD.			
152334	- 1		101,32€

ROTULADOR NORIS® 340

Rotulador escolar con punta de fibra tamaño jumbo. Tinta base de agua fácilmente lavable en la mayoría de tejidos. Tinta con colorantes alimenticios. Capuchón ventilado. Punta redonda gruesa resistente a la presión. Ancho de línea 3 mm. Colores surtidos. **La caja de 144 rotuladores.**



D



CÓD.			
150283	- 1		3,36€

ROTULADOR TINTA MÁGICA COLOR CHANGE

Rotuladores con tinta mágica que cambia de color. Utilizando el rotulador *magink*, incluido en el pack, se pueden conseguir dos colores. Punta maxi de 6 mm de diámetro, bloqueada y con capuchón ventilado. Colores surtidos. **La caja de 10 rotuladores.**



E



CÓD.			
168053	- 1		9,54€

ROTULADOR TINTA MÁGICA COLOR CHANGE

Rotuladores con tinta mágica que cambia de color. Utilizando el rotulador *Magink*, incluido en el pack, se pueden conseguir dos colores. Punta maxi de 6 mm de diámetro, bloqueada y con capuchón ventilado. Colores surtidos. **La caja de 30 rotuladores.**



F



CÓD.			
168051	- 1		18,63€

ROTULADOR PERFUME

Rotuladores con tinta perfumada, lavable, libre de sustancias alergénicas. Los aromas usados han sido seleccionados rigurosamente para evocar las esencias naturales. Tinta perfumada lavable con notas de: naranja, manzana, regaliz, chocolate, melocotón, fresa, plátano, menta, anís, uva, lavanda o vainilla. Contiene: 12 rotuladores perfume, 10 rotuladores perfume maxi y 8 rotuladores perfume sellos con doble punta. **La caja de 30 rotuladores.**



G



CÓD.	UNIDADES/CAJA		
36314	12 ROTULADORES	- 1	1,96€
78311	24 ROTULADORES	1 6	3,93€

ROTULADOR STANDARD

Estuche de rotuladores de colores muy brillantes. Superlavables. Larga duración. Muy resistentes y brillantes. Punta fina de 3 mm. **La caja.**

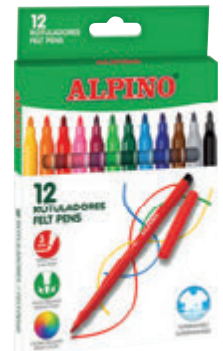

ALPINO

A



CÓD.

154991 - 1 1,59€

ROTULADOR STANDARD PASTEL

Estuche de 6 rotuladores de colores pastel. Superlavables. Larga duración. Muy resistentes. Punta fina de 3mm. **La caja de 6 rotuladores.**



ALPINO

B



CÓD.

UNIDADES/CAJA

36317 12 ROTULADORES - 1 4,06€

36318 24 ROTULADORES - 1 8,11€

ROTULADOR MAXI

Estuche de rotuladores de colores muy brillantes. Lavables. Larga duración, muy resistentes. Punta gruesa de 6 mm. **La caja.**

ALPINO

C



CÓD.

UNIDADES/CAJA

36319 10 + 2 ROTULADORES - 1 3,69€

36320 20 + 4 ROTULADORES - 1 7,15€

ROTULADOR DUO

Rotulador de doble punta. Tú eliges: punta gruesa (4,5 mm) o punta media (2,8 mm) con un mismo rotulador. Colores brillantes. Superlavable. **La caja.**



ALPINO

D



CÓD.

79239 - 1 7,01€

ROTULADOR CREA+ TEXTIL

Rotuladores para decorar tejidos. Recomendable aplicar sobre algodón. Pueden utilizarse para pintar y decorar: gorras, camisetas, zapatillas... Planchar por la parte opuesta del dibujo para fijar. Colores vivos y brillantes. **La caja de 10 rotuladores.**



GIOTTO

E



CÓD.

UNIDADES/CAJA

43749 6 ROTULADORES - 1 5,71€

59896 12 ROTULADORES - 1 11,83€

ROTULADOR DECOR TEXTILE

Rotuladores para tejidos con tinta permanente a base de agua. Especial punta de pincel. Para fijar mejor el color, pasar la plancha caliente sobre el dibujo. Irrompibles. No tóxicos. Capuchón ventilado. Punta de 4 mm. Resisten lavados de hasta 40°. **La caja.**

GIOTTO

F



CÓD.

UNIDADES/CAJA

47455 - 1 8,38€

ROTULADOR MULTISUPERFICIE DECOR METAL

Tinta a base de agua. Seguras y resistentes a la luz. Resultados permanentes sobre materiales porosos y removibles con un trapo húmedo sobre superficies no porosas (ej vidrio). Alto poder cubriente para decorar todas las superficies: cerámica, madera, cristal, plástico, piedra, etc. Tinta a base de agua. Seguros y resistentes a la luz. Punta de 4 mm. **La caja de 5 rotuladores.**



UNIDAD MÍNIMA DE VENTA



PERMITE APERTURA DE ENVASE



MEDIDAS: ANCHO X ALTO X PROFUNDIDAD

ROTULADORES ESCOLARES

GIOTTO

A



CÓD.	UNIDADES		
79514	6 ROTULADORES	- 1	7,28€
47453	12 ROTULADORES	- 1	14,71€

ROTULADOR MULTISUPERFICIE DECOR MATERIALS

Tinta a base de agua. Seguras y resistentes a la luz. Resultados permanentes sobre materiales porosos y removibles con un trapo húmedo sobre superficies no porosas (ej vidrio). Alto poder cubriente para decorar todas las superficies: cerámica, madera, cristal, plástico, piedra, etc. Tinta a base de agua. Seguros y resistentes a la luz. Punta de 4 mm. **La caja.**

GIOTTO
be-bè

B



CÓD.	UNIDADES		
79512	6 ROTULADORES	- 1	6,44€
36356	12 ROTULADORES	- 1	9,54€

ROTULADOR SUPER BE-BÈ

Rotuladores con tinta a base de agua. Superlavables de manos y tejidos. Testados dermatológicamente. Punta bloqueada que no se hunde. No tóxicos. Capuchón ventilado. Punta de 6 mm. **La caja.**

GIOTTO
be-bè

C

CÓD.			
51943	- 1		45,21€

SUPER COLOR BOX BE-BÈ

Cofre diseñado para los artistas más pequeños, realizado en plástico ultrarresistente. Contenido: 12 superlápices, 12 superrotuladores, 2 supersacapuntas y 1 libro para colorear. **El cofre.**



Maped

D

CÓD.			
159890	- 1		12,44€

LÁMINAS PARA COLOREAR

15 láminas para colorear con ilustraciones y fotografías reales. Perfecto para el entretenimiento de los niños o fiestas de cumpleaños. Sirve como mantel individual. Medidas: 42 x 30 cm. **El pack de 15 unidades surtidas.**



Maped

E



CÓD.			
156553	- 1		23,99€

SET DE DIBUJO

Caja de cartón con asa para transportarlo fácilmente. Incluye 36 rotuladores Ocean de colores brillantes, 36 lápices de colores, 24 ceras para colorear, 1 rotulador brush, 1 lápiz, 1 goma y 1 sacapuntas. **El set.**

CARIOCA

F

CÓD.			
162754	- 1		15,94€

SET DE DIBUJO

Set de dibujo metallic Pop Up Creator. El set incluye: 4 cartulinas negras premium, 8 rotuladores metálicos de punta fina, 2 témperas sólidas temperello en color dorado y plateado, 2 pegamentos glitter dorado y plateado y 1 tijera de 15 cm. **El set.**



ROTULADORES LETTERING



A



CÓD. REF. 13,05€
09922 RT16 - 1

CALIDAD
PRECIO



ROTULADOR CON PUNTA DE PINCEL

Rotulador con punta de pincel de fibra extrasuave. Ideal para manualidades, diseño y aficionados a la caligrafía. Tinta a base de agua sin disolventes. Colores surtidos. **El estuche de 12 rotuladores.**



B



CÓD.	COLOR			
165889	ALBARICOQUE	-	12	1,21€
165888	AMARILLO	-	12	1,21€
165881	AZUL CLARO	-	12	1,21€
165878	AZUL ULTRAMAR	-	12	1,21€
165896	GRIS	-	12	1,21€
165883	NARANJA	-	12	1,21€
165897	NARANJA OSCURO	-	12	1,21€
165877	NEGRO	-	12	1,21€
165882	MAGENTA	-	12	1,21€
165879	MARRÓN	-	12	1,21€
165895	MARRÓN OSCURO	-	12	1,21€
165898	OCRE	-	12	1,21€
165885	PÚRPURA	-	12	1,21€
165886	ROJO	-	12	1,21€
165894	ROJO OSCURO	-	12	1,21€
165884	ROSA	-	12	1,21€
165892	TURQUESA	-	12	1,21€



CÓD.	COLOR			
165880	VERDE	-	12	1,21€
165887	VERDE CLARO	-	12	1,21€
165893	VERDE OSCURO	-	12	1,21€
165901	SURTIDOS *	-	1	14,56€
165902	SURTIDOS **	-	1	29,13€

* Estuche de 12 rotuladores. / ** Estuche de 24 rotuladores.



ROTULADOR SUPREME BRUSH FINE LINE

Rotulador con punta de fibra extra fina tipo pincel brush que permite hacer un trazo fino o medio, según presión aplicada sobre el rotulador. Ideal para diseñar, ilustrar colorear. Tinta de pigmento que no mancha. Capuchón del color de la tinta. **El rotulador o estuche.**



C



CODIGO	COLOR			
152115	AMARILLO	1	12	1,45€
152116	AZUL	1	12	1,45€
152117	CELESTE	1	12	1,45€
152118	MARRÓN	1	12	1,45€
152119	MAGENTA	1	12	1,45€
152120	MELOCOTÓN	1	12	1,45€
152121	NARANJA	1	12	1,45€
152122	NEGRO	1	12	1,45€
152123	ROJO	1	12	1,45€
152124	ROSA	1	12	1,45€
152125	VERDE	1	12	1,45€
152126	VERDE-AMARILLO	1	12	1,45€



ROTULADOR SUPREME BRUSH

Rotulador con punta de fibra tipo pincel que permite hacer un trazo variable. Ideal para lettering. Tinta a base de agua. Capuchón del color de la tinta. **El rotulador.**



UNIDAD MÍNIMA DE VENTA



PERMITE APERTURA DE ENVASE



MEDIDAS: ANCHO X ALTO X PROFUNDIDAD

ROTULADORES LETTERING

ALPINO

A



CÓD. 155946 - 1 12,03€

ROTULADOR DUAL ARTIST EXPERIENCE

Estuche de 24 rotuladores de doble punta, punta pincel y punta fina. Para los amantes del color, lettering, mandalas, etc. **El estuche de 24 rotuladores.**

ALPINO

B



TOP

CÓD. 153638 - 1 22,70€

ROTULADOR COLOR EXPERIENCE LETTERING

Set ideal para Lettering (caligrafía y bocetos), dibujar y perfilar. Rotuladores con forma triangular ergonómica y punta resistente. Incluye 1 rotulador superpincel, 1 rotulador con punta fina, 1 rotulador con doble punta (gruesa y fina), 1 lápiz, 1 goma, 24 rotuladores pincel y 1 rotulador de punta fina para detalles. **El set.**



C



CÓD. 77920 - 1 12,71€



ROTULADOR BIC KIDS VISAQUARELLE™

Rotulador con punta de pincel extraflexible. Tinta ultralavable, se elimina con facilidad. Tinta antisecado. Colores vivos. Capuchón transparente. A partir de 5 años. **La caja de 10 rotuladores.**



D



CÓD. 155853 - 1 19,58€



ROTULADOR ACUARELABLE

El Pen 68 Brush permite modificar el ancho de trazo. Tinta base agua que permite conseguir efecto mezcla y acuarela. Ideal para Lettering y DIY. **La caja de 12 rotuladores.**



E



CÓD.	COLOR	UNIDADES	UNIDAD	PRECIO
150914	NEGRO	UNITARIO	1	3,34€
51950	SURTIDOS	12 ROTULADORES	- 1	30,22€
51951	SURTIDOS	24 ROTULADORES	- 1	59,63€
150263	SURTIDOS	36 ROTULADORES	- 1	82,65€

ROTULADOR AQUABRUSH DUO

Rotulador con punta de pincel para artistas, diseñadores y también aficionados de todas las edades. Punta de fibra resistente. Por el otro lado hay una punta fina de 1 mm, que permite realizar líneas muy precisas. Tinta a base de agua, sin disolventes. **El rotulador o el estuche.**



F



CÓD.	COLOR	UNIDAD	PRECIO
159887	GRISES	- 1	16,43€
159885	PASTEL	- 1	16,43€
159888	PRIMARIOS	- 1	16,43€
159886	SKIN	- 1	16,43€

ROTULADOR PINCEL DUO

Rotulador de dos puntas de excelente calidad. La punta fina puede utilizarse para dibujos de precisión, en el dibujo de siluetas o en la ejecución de contornos y detalles. Su segunda punta es amplia y flexible como un pincel. Permite una pincelada plana, muy blanda y, al mismo tiempo, limpia y segura. Las fibras de nylon proporcionan a la punta ancha una excelente elasticidad para pintar sobre superficies extensas, al tiempo que dan estabilidad a la punta fina para trazos más finos y una escritura precisa. **El blister de 6 rotuladores.**



ALPINO[®] COLOR EXPERIENCE

enjoy
life



REF. 157283



REF. 157282



REF. 153638



REF. 169628



REF. 169629

REF. 155946



www.alpino.eu

ROTULADORES LETTERING



A



cód.

155782



1 10,78€

ROTULADOR LETTERING

Rotulador de pincel de doble punta para hand lettering y trazos de anchos variables. Perfecto para efectos maravillosos con facilidad de mezcla entre colores. También ideal para bullet journaling, ilustraciones, manga y coloreado. Estuche con 12 rotuladores, colores surtidos. Trazo aproximado de la punta rotulador: 0,5-0,8 mm. Trazo aproximado de la punta pincel: 1,0-6,0 mm. **El blíster de 12 rotuladores.**



B



cód.

152068



1 32,99€

ROTULADOR DOBLE PUNTA 3200

Rotulador de doble punta de fibra. Punta resistente a la presión. Perfectos para esbozar, dibujar, ilustrar, escribir y colorear. Ancho de línea entre 3 mm y 0,5-0,8 mm. Estuche de plástico con 72 rotuladores. Colores surtidos. **El blister de 72 rotuladores.**



Tombow

C



cód.

155907

COLOR

PASTEL



1 46,31€

155906

PRIMARIOS



1 46,31€

ROTULADOR ABT DUAL BRUSH

Rotulador doble punta pincel que permite crear diferentes anchos de trazo según la presión ejercida y punta fina superresistente para trazos de precisión y exactitud. Tinta con base de agua libre de ácidos e inodoro. Acuarelable: los colores pueden mezclarse entre sí creando llamativas transiciones de color. Perfecto para Hand Lettering, Stamping, Manga, Urban sketching, bocetos, acuarela... **La caja de 12 rotuladores.**



Tombow

D



cód.

155908



1 17,62€

SET LETTERING

Set que contiene todo el material necesario para iniciarse en el mundo del hand lettering. Incluye manual con instrucciones básicas de lettering. Productos incluidos: 2 rotuladores ABT Dual Brush con punta flexible ancha para letras grandes y punta fina para detalles. Colores: negro y gris. Lápiz de grafito de alta calidad MONO 100 a prueba de borrones. Grado de dureza 3H (muy duro). Rotulador de caligrafía Fudenosuke con punta fina de pincel para trazos firmes. Grado de dureza 1 (duro). Tinta color negro. Rotulador permanente MONO twin con doble punta: fina y ancha. Tinta color negro. Goma de borrar MONO XS para un borrado limpio y exacto. **El set.**





SETS DE LETTERING

LETTERING Y TÉCNICAS ARTÍSTICAS

Todo lo necesario para iniciarse en el arte de las letras bonitas. Incluye manual de instrucciones con recomendaciones y trucos para mezclar colores.

BLENDED LETTERING SETS

Todo el material necesario para crear degradados de color armoniosos.

Incluye librito con pautas, recursos y trucos de lettering y alfabeto de minúsculas y mayúsculas.



165778 COZY TIMES

165779 GOOD VIBES

ESPECIAL BELLAS ARTES

all you need is Tombow



ESTUCHES ABT DUAL BRUSH

Rotuladores base agua doble punta pincel y fina. Ideales para lettering, watercoloring, bullet journal, dibujo de cómic/manga, stamping, bocetos,... ¡y mucho más!

En estuches de 6 y 12 colores.



165196 PRIMARIOS

165197 PASTEL

165198 CANDY

165199 VINTAGE

155906 PRIMARIOS

155907 PASTEL

ROTULADORES FUDENOSUKE

Ideales para caligrafía, los rotuladores tienen punta elástica y resistente que posibilita la variación de trazos, desde muy fino hasta ancho.



157205 SURTIDO

157206 NEÓN

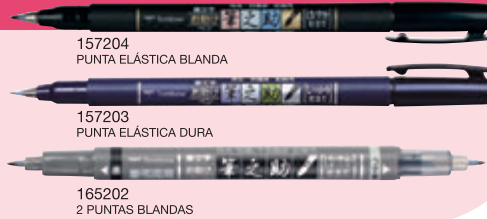

157204 PUNTA ELÁSTICA BLANDA

157203 PUNTA ELÁSTICA DURA

165202 2 PUNTAS BLANDAS

LÁPIZ BORRADOR MONO ZERO

Borrador de precisión para un borrado profesional y limpio. Ideal tanto para uso profesional como recreativo que requiera un borrado muy preciso sin dañar el papel.

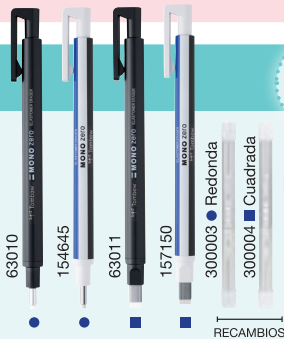

BORRADO PROFESIONAL

RECAMBIOS

CINTAS CORRECTORAS

Elige entre el original CT-YT4 y el ligero Mono Air 4. Diseño ergonómico. Corrección cómoda y precisa.



CORRECCIÓN

PEGAMENTO LÍQUIDO MONO AQUA

Adhesivo transparente y lavable para un pegado permanente en diversos materiales.

Dos puntas: punta fina para un pegado preciso y punta ancha para aplicación en superficies mayores.



MANUALIDADES



150145 10 uds.

CINTA ADHESIVA MAXI POWER

Cinta adhesiva permanente recargable.

Extraordinaria adherencia gracias a su cinta adhesiva de polietileno superresistente al desgarro.

Para pegar papel, cartulina, fotos, plásticos, vidrio y más, de forma limpia, precisa y sin arrugas. Sin disolventes.



157148

157149 RECAMBIO



MAQUILLAJE

ALPINO

A



6X

5 g

CÓD.	TEMÁTICA	📦	📦	
71818	SPORT	-	1	4,49€
71819	PRINCESS	-	1	4,49€

BARRA MAQUILLAJE

Barras de maquillaje cosmético para pintarte con diferentes temáticas. Se lava con agua. Testadas dermatológicamente. 5 g.
La caja de 6 colores surtidos.

JOVI

B



10X

5,6 g

CÓD.	📦	📦	
79352	-	1	5,35€

BARRA MAQUILLAJE

Barras de maquillaje con pigmentos cosméticos y textura de aplicación agradable y suave. Alto poder cubriente. Resistencia térmica. Se elimina fácilmente. Colores que se pueden mezclar. 5,6 g.
La caja de 10 colores surtidos.

CARIOCA

C



6X

6 g

CÓD.	📦	📦	
162747	-	1	9,43€

BARRA DE MAQUILLAJE STICK

Pintura de cara en barra. Ideales para fiestas de niños y adultos. Colores metálicos mezclables entre ellos. Fácilmente lavables con agua. Colores surtidos. **La caja de 6 colores surtidos.**



ALPINO

D



5X

5 g

CÓD.	📦	📦	
71824	-	1	8,28€

BARRA MAQUILLAJE FACE STICK

Barras de maquillaje cosmético con protector. Limpio y práctico gracias sistema retráctil giratorio. Para mantener las manos limpias en todo momento. No necesita base. Se lava con agua. Colores surtidos. 5 g.
El blíster de 6 unidades.



TOP

ALPINO

E

8X

10 g

CÓD.	📦	📦	
71822	-	1	23,57€

MAQUILLAJE LÍQUIDO

Maquillaje líquido, tipo tattoo. De fácil aplicación con pincel. Permite dibujar pequeños detalles o maquillar grandes zonas. Una vez aplicado no mancha. Los colores se pueden mezclar. Contiene: 8 colores, pincel y folleto con ideas. Frascos de 10 g. **La caja de 8 frascos.**



TOP



TIZAS



A



CÓD.	REF.	TIPO	UDS./CAJA			
77661	TZ09	BLANCA	10	1	10	0,90€
77662	TZ10	BLANCA	100	-	1	6,27€
77659	TZ07	COLORES	10	-	1	1,39€
77660	TZ08	COLORES	100	-	1	9,76€

TIZA BLANCA Y COLOR ANTIPOLVO

Para pizarras. Tizas redondas antipolvo. No manchan. Trazado y escritura suave. Fáciles de borrar. Hipoalergénicas. **La caja.**



NUEVA FÓRMULA MEJORADA

CALIDAD PRECIO

GIOTTO B



CÓD.	TIPO	UDS./CAJA			
08070	BLANCA	10	1	10	1,21€
14822	BLANCA	100	-	1	8,93€
08072	COLORES	10	1	10	1,95€
31202	COLORES	100	-	1	13,47€

TIZA BLANCA Y COLOR ANTIPOLVO ROBERCOLOR

Para pizarras. Tizas redondas sin polvo. No manchan, gracias a su fórmula antipolvo. Están recomendadas para niños con problemas asmáticos. Sin gluten. **La caja.**



TOP



C



CÓD.	REF.	PRESENTACIÓN			
74356	TZ06	CAJA DE 6 TIZAS	-	1	3,16€
74355	TZ05	CUBILETE DE 20 TIZAS	-	1	9,76€

TIZA PARA SUELO

Tiza para suelo. Colores surtidos. Ideal para actividades creativas, juegos en el suelo, marcar zonas... No recomendadas para menores de 3 años. La caja de 6 trae 1 azul, 1 amarilla, 1 marrón, 1 roja, 1 rosa y 1 verde. El cubilete de 20 trae: 3 tizas amarillas, 3 tizas azules, 3 marrones, 3 naranjas, 4 rosas y 4 verdes. **La caja o el cubilete.**

LÁPICES PASTEL



D



CÓD.	UNIDADES/CAJA			
75343	12 LÁPICES	-	1	9,88€
75342	24 LÁPICES	-	1	19,76€

LÁPICES PASTEL

Pasteles blandos. Colores brillantes de intensos matices. Textura suave y sedosa. Se difuminan fácilmente con el dedo en tela, papel o pincel. El tamaño estándar es ideal para pintar grandes áreas. **La caja.**



UNIDAD MÍNIMA DE VENTA



PERMITE APERTURA DE ENVASE



MEDIDAS: ANCHO X ALTO X PROFUNDIDAD

BLOCS DE DIBUJO

liderpape

A



Sin recuadro

20 90 g/m²



CÓD.	REF.	TAMAÑO			
32008	DE03	4º (155 x 215 mm)	1	5	1,70€
32009	DE01	Fº (230 x 325 mm)	1	5	2,52€

BLOC DE DIBUJO ESCOLAR ESPIRAL

20 hojas. 90 g/m². Papel muy blanco de superficie regular. Acepta cualquier instrumento de dibujo: lápiz, cera, carboncillo, pastel, tinta, etc. **El bloc.**

liderpape

B



Con recuadro

Fº 20 90 g/m²



CÓD.	REF.			
32010	DE02	-	1	2,73€

BLOC DE DIBUJO ESCOLAR ESPIRAL

Tamaño folio. 20 hojas. 90 g/m². Con recuadro. Papel muy blanco de superficie regular. Acepta cualquier instrumento de dibujo: lápiz, cera, carboncillo, pastel, tinta, etc. **El bloc.**

liderpape

C



Con recuadro

20 180 g/m²



CÓD.	REF.	TAMAÑO			
75628	DL08	Fº (325 x 230 mm)	-	1	3,71€
79732	DA15	DIN A3 (460 x 325 mm)	-	1	9,20€

BLOC DE DIBUJO LINEAL ESPIRAL

20 hojas. 180 g/m². Papel blanco. Su cuerpo y textura lo hacen adecuado para lápiz, grafito, ceras y colores. Con recuadro. **El bloc.**

liderpape

D



Con recuadro

Fº 20 180 g/m²



CÓD.	REF.			
75629	DL09	-	1	3,72€

BLOC DE DIBUJO LINEAL ENCOLADO

Tamaño folio. 20 hojas. 180 g/m². Papel blanco. Su cuerpo y textura lo hacen adecuado para lápiz, grafito, ceras y colores. Con recuadro. **El bloc.**

liderpape

E

Fº 20

130 g/m²



CALIDAD PRECIO

CÓD.	REF.	TALADROS			
32015	DL02	-	1	5	2,44€
32016	DL03	2	-	1	3,03€



Con recuadro

BLOC DE DIBUJO LINEAL ESPIRAL

Tamaño folio. 20 hojas. 130 g/m². Papel blanco. Microperforado. Su cuerpo y textura lo hacen adecuado para lápiz, grafito, ceras y colores. Con recuadro. **El bloc.**

liderpape

F



Con recuadro

Fº 20 130 g/m²



CÓD.	REF.			
32017	DL04	1	5	3,07€

BLOC DE DIBUJO LINEAL ENCOLADO

Tamaño folio. 20 hojas. 130 g/m². Papel blanco. Encolado. Su cuerpo y textura lo hacen adecuado para lápiz, grafito, ceras y colores. Con recuadro. **El bloc.**

liderpape

G

20 180 g/m²

CÓD.	REF.	FORMATO			
75625	DA12	Fº (230 x 325 mm)	-	1	3,72€
75626	DA13	DIN A3 (460 x 325 mm)	-	1	7,75€



Sin recuadro

BLOC DE DIBUJO ARTÍSTICO ESPIRAL

20 hojas. 180 g/m². Papel blanco. Su cuerpo y textura lo hacen adecuado para lápiz, grafito, ceras y colores. Microperforado. Sin recuadro. **El bloc.**



BLOCS DE DIBUJO



A



Sin recuadro



CÓD.	REF.	📦	📅	💰
75627	DA14	1	5	4,02€



BLOC DE DIBUJO ARTÍSTICO ENCOLADO

Tamaño folio. 20 hojas. 180 g/m². Papel blanco. Su cuerpo y textura lo hacen adecuado para lápiz, grafito, ceras y colores. Microperforado. Sin recuadro.

El bloc.



B



CÓD.	REF.	📦	📅	💰
63806	AC07	-	1	2,50€



Sin recuadro

BLOC DE DIBUJO ARTÍSTICO ESPIRAL

Tamaño folio. 20 hojas. 130 g/m². Papel blanco, sin microperforado. Su cuerpo y textura lo hacen adecuado para lápiz, grafito, ceras y colores. Sin recuadro.

El bloc.



C



CÓD.	REF.	📦	📅	💰
32012	DA02	1	5	3,07€



Sin recuadro

BLOC DE DIBUJO ARTÍSTICO ENCOLADO

Tamaño folio. 20 hojas. 130 g/m². Papel blanco de ligero tono crema. Su cuerpo y textura lo hacen adecuado para lápiz, grafito, ceras y colores. Sin recuadro.

El bloc.



D



CÓD.	REF.	FORMATO	TALADROS	📦	📅	💰
32011	DA07	Fº (230 x 325 mm)	-	-	1	2,50€
32013	DA08	Fº (230 x 325 mm)	2	1	5	3,03€
32014	DA06	DIN A3 (460 x 325 mm)	-	-	1	7,05€



Sin recuadro

BLOC DE DIBUJO ARTÍSTICO ESPIRAL

20 hojas. 130 g/m². Papel blanco, microperforado. Su cuerpo y textura lo hacen adecuado para lápiz, grafito, ceras y colores. Sin recuadro. **El bloc.**



E



CÓD.	REF.	FORMATO	📦	📅	💰
74288	DA10	DIN A4 (210 x 297 mm)	-	1	2,13€
74289	DA11	DIN A3 (297 x 420 mm)	-	1	3,72€
54389	DA09	DIN A2 (594 x 420 mm)	-	1	7,94€



Sin recuadro

BLOC DE DIBUJO ARTÍSTICO VERONA ENCOLADO

24 + 6 hojas. 120 g/m². Papel blanco de ligero tono crema. Su cuerpo y textura lo hacen adecuado para lápiz, grafito, ceras y colores. Sin recuadro. **El bloc.**



F



CÓD.	MEDIDAS	📦	📅	💰
17892	230 x 325 mm	-	1	17,41€
27993	325 x 460 mm	-	1	32,58€
05513	500 x 700 mm*	-	50	2,36€

* Hojas individuales.

BLOC DE DIBUJO INGRES ENCOLADO

20 hojas. 108 g/m². Papel verjurado de color blanco natural, con barbas naturales a dos lados y marca al agua. Fabricado en forma redonda, encolado en masa y en superficie, ofrece excelente calidad y resistencia óptima al grattage y la goma. Aplicación: técnicas secas (sanguina, carboncillo, lápiz y pastel).

El bloc.



UNIDAD MÍNIMA DE VENTA



PERMITE APERTURA DE ENVASE



MEDIDAS: ANCHO X ALTO X PROFUNDIDAD

BLOCS DE DIBUJO

CANSON®



A

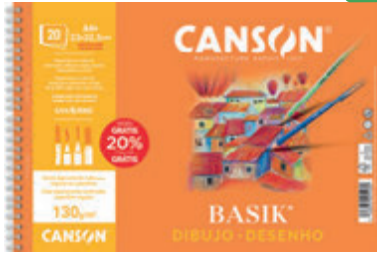

CÓD.	TALADROS	🌱	📦	
21318	-	1	10	4,93€
21319	2	1	10	5,58€



BLOC DE DIBUJO BASIK ESPIRAL

Formato DIN A4+. 20 hojas. 130 g/m². Papel blanco natural, que ofrece dureza y regularidad en su superficie. Ligeramente satinado. Idóneo para dibujo a lápiz, tinta y ceras. Microperforado. Con recuadro. **El bloc.**

CANSON®



B

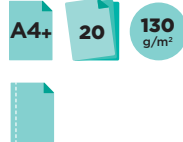

CÓD.	TALADROS	🌱	📦	
20461	-	-	1	4,94€
20460	2	1	10	5,33€

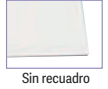

BLOC DE DIBUJO BASIK ESPIRAL

Formato DIN A4+. 20 hojas. 130 g/m². Papel blanco natural, que ofrece dureza y regularidad en su superficie. Ligeramente satinado. Idóneo para dibujo a lápiz, tinta y ceras. Microperforado. Sin recuadro. **El bloc.**

CANSON®



C

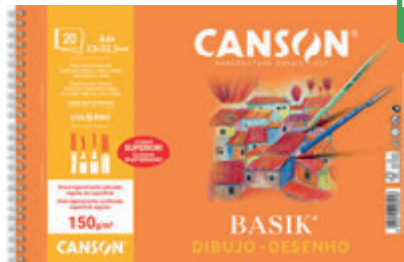
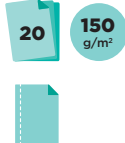

CÓD.	FORMATO	🌱	📦	
00662	DIN A4+ (325 x 230 mm)	-	1	6,46€
00663	DIN A3+ (460 x 325 mm)	-	1	12,60€



BLOC DE DIBUJO BASIK ESPIRAL

20 hojas. 150 g/m². Papel de color blanco natural, que ofrece dureza y regularidad en su superficie. Ligeramente satinado. **El bloc.**

CANSON®



D



CÓD.	FORMATO	🌱	📦	
64837	DIN A4	-	1	10,60€
64838	DIN A3	-	1	17,93€

BLOC DE DIBUJO ESPIRAL XL DESSIN

50 hojas. 160 g/m². Papel de dibujo universal, indicado para todas las técnicas secas. Su grano ligero permite resultados excepcionales. Ideal para: lápiz, pastel, carbón y tinta. Ideal para: lápiz, pastel, tinta y carboncillo. Microperforado. **El bloc.**

liderpape®

E



CÓD.	REF.	FORMATO	🌱	📦	
32018	AC05	DIN A4 (210 x 297 mm)	1	4	8,59€
32019	AC03	DIN A3 (297 x 420 mm)	1	2	16,80€



BLOC DE DIBUJO ACUARELA ESPIRAL

10 hojas. Papel de 300 g/m². Papel blanco de tono crema. Grano medio. Recomendado para técnicas húmedas como acuarela dado su gran cuerpo. Liso. Sin recuadro. **El bloc.**

liderpape®

F



CÓD.	REF.	FORMATO	🌱	📦	
32020	AC04	DIN A4 (210 x 297 mm)	1	4	15,34€
32021	AC01	DIN A3 (297 x 420 mm)	-	1	28,96€



BLOC DE DIBUJO ACUARELA ENCOLADO

20 hojas. Papel de 300 g/m². Papel blanco de tono crema. Grano medio. Recomendado para técnicas húmedas como acuarela dado su gran cuerpo. Liso. Sin recuadro. **El bloc.**

CALIDAD PRECIO



GIOTTO

Turbo Soft Brush



PUNTA FLEXIBLE



PUNTA PINCEL



ACUARELABLE



LETTERING



Cód. 166263

Est. 10 uds.

Cód. 169395

Est. 10 uds. Pastel

NEW

¡NUEVA IMAGEN
EN TODA LA GAMA!

CANSON®

BASIK®

¡Calidad
SUPERIOR!



✓ Acuarela



✓ Dibujo



✓ Vegetal



✓ Milimetrado



✓ Dibujo lineal

Cód. 38203

Mini-pk Acuarela

Cód. 22545

Mini-pk Dibujo

Cód. 27436

Mini-pk Vegetal

Cód. 27435

Mini-pk Milimetrado

Cód. 44410

Mini-pk Dibujo Lineal

BLOCS DE DIBUJO

CANSON®

A



10 370 g/m²

CÓD.	FORMATO	📦	📦	
13028	DIN A4+ (230 x 325 mm)	-	1	8,95€
11707	DIN A3+(325 x 460 mm)	-	1	16,00€



BLOC DE DIBUJO ACUARELA ESPIRAL

10 hojas. 370 g/m². Papel de color blanco natural, muy bien encolado, que ofrece dureza y regularidad en su superficie. Ligeramente satinado. Sin recuadro. **El bloc.**

CANSON®

B



30 300 g/m²

CÓD.	FORMATO	📦	📦	
64831	DIN A4	-	1	10,60€
64832	DIN A3	-	1	17,93€

BLOC DE DIBUJO ACUARELA ESPIRAL AQUARELLE XL

30 hojas. 300 g/m². Microperforado. Papel de color blanco natural, sin ácido y sin blanqueadores ópticos. Grano fino. Textura de prensado en frío. Su superficie garantiza un excelente borrado con agua. Calidad adecuada para estudiantes. Ideal para acuarelas, gouache y acrílico. Sin recuadro. **El bloc.**

CANSON®

C



30 300 g/m²

CÓD.	FORMATO	📦	📦	
64833	DIN A4	-	1	13,58€
64834	DIN A3	-	1	21,47€

BLOC DE DIBUJO ACUARELA ESPIRAL XL MIX-MEDIA

30 hojas. 300 g/m². Microperforado. Papel de color blanco natural, sin ácido y sin blanqueadores ópticos. Grano medio. Adecuado para técnicas puras o mixtas que usen acuarela, gouache o acrílicos. Sin recuadro. **El bloc.**

CANSON®

D



20 240 g/m²

CÓD.	FORMATO	📦	📦	
17716	DIN A4+ (230 x 325 mm)	-	1	22,61€
17968	DIN A3+(325 x 460 mm)	-	1	44,33€



BLOC DE DIBUJO ACUARELA ENCOLADO

20 hojas. 240 g/m². Papel acuarela de color blanco natural con barbas a dos lados y marca al agua. Fabricado en forma redonda, posee una excelente calidad y resistencia. Permite la máxima absorción del agua. Sin recuadro. **El bloc.**

CANSON®

E

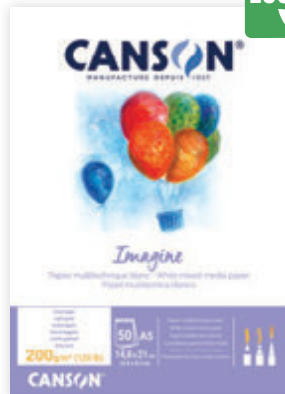

50 200 g/m²

CÓD.	FORMATO	📦	📦	
64841	DIN A5	-	1	6,10€
64842	DIN A4	-	1	9,43€
64843	DIN A3	-	1	18,79€
64844	DIN A2	-	1	34,66€
64845	DIN A1	-	1	38,67€

BLOC DE DIBUJO MULTITÉCNICAS ENCOLADO

50 hojas. 200 g/m². Papel liso en color blanco puro que ofrece un excelente contraste y proporciona colores armoniosos. Destaca por su textura sedosa. Mantiene su aspecto natural, dándole una sensación de tacto excepcional. Soporte ideal tanto para las técnicas secas como húmedas: lápiz, pastel, carboncillo, acuarela, gouache, tinta y pluma. Sin recuadro. **El bloc.**

CANSON®

F

A4 20 200 g/m²

CÓD.	📦	📦	
166940	-	1	7,89€



BLOC DE DIBUJO MULTITÉCNICAS LETTERING

20 Hojas. 200 g/m². Es perfecto para iniciarse y practicar fácilmente la técnica del Lettering, el arte de dibujar letras, jugar con texturas y elementos gráficos. Su papel versátil de textura ligera atraerá a los amantes de la acuarela y las técnicas mixtas. DIN A4. **El bloc.**



BLOCS DE ESBOZOS

liderpapel

A



Sin recuadro

100

90 g/m²

CÓD.	REF.	FORMATO			
77159	DL10	DIN A5	-	1	4,83€
50337	DE04	DIN A4	-	1	8,28€
50338	DL06	DIN A3	-	1	14,21€



ECO

CALIDAD PRECIO

BLOC DE DIBUJO ESBOZOS

100 hojas. 90 g/m². Liso. Ideal para realizar esbozos de dibujo. Buen agarre del grafito y otros útiles de técnicas secas. Sin recuadro. **El bloc.**

CANSON

B



115

90 g/m²

CÓD.	FORMATO			
155905	DIN A4	-	1	12,83€
44414	DIN A3	-	1	18,82€

BLOC DE DIBUJO ESBOZOS

100 + 15 hojas. 90 g/m². Bloc espiral microperforado de papel blanco natural de grano ligero, para un buen agarre de grafito y otros útiles de técnicas secas. **El bloc.**

CANSON

C



Sin recuadro

60

90 g/m²

CÓD.	FORMATO			
64839	DIN A4	-	1	10,75€
64840	DIN A3	-	1	18,10€

BLOC DE DIBUJO ESBOZOS KRAFT

60 hojas. 90 g/m². Bloc espiral de papel de estraza rayado en color beige. Verdadero papel de dibujo de Bellas Artes que no contiene blanqueadores ópticos ni ácido. Ideal para lápiz, carboncillo y otras técnicas secas. **El bloc.**

ECO



liderpapel

D



Sin recuadro

100

100 g/m²

CÓD.	REF.	FORMATO			
159891	DL11	DIN A4	-	1	10,10€
159892	DL12	DIN A5	-	1	5,95€

BLOC DE DIBUJO ESBOZOS

Bloc encuadernado de 100 hojas. Papel de 100 g/m², ideal para realizar esbozos de dibujos. Tapa rígida de color negro. **El bloc.**



ECO



UNIDAD MÍNIMA DE VENTA



PERMITE APERTURA DE ENVASE



MEDIDAS: ANCHO X ALTO X PROFUNDIDAD

PAPEL DE DIBUJO

liderpape

A

A4 150 g/m²



Con recuadro



CÓD. REF.
48187 DL07 1 12 3,70€

PAPEL DIBUJO MINIPACK

Papel blanco. Su cuerpo y textura lo hacen adecuado para lápiz, grafito, ceras y colores. Sin cajetín. **El pack de 10 hojas.**

liderpape

B



A4 150 g/m²

CÓD. REF.
16795 PH04 - 250 0,33€

PAPEL DIBUJO LINEAL CON CAJETÍN

150 g/m². Formato DIN A4. Papel blanco de superficie regular satinada. Aplicación: idóneo para dibujo lineal con rotuladores y lápices de dureza entre 1B y 5B. Con cajetín impreso. **La hoja.**

liderpape

C



Sin recuadro



A4 150 g/m²

CÓD. REF.
05445 MY04 - 250 0,31€

PAPEL DIBUJO LINEAL SIN CAJETÍN

Hoja de papel blanco de 150 g/m², de superficie regular fuertemente satinada. Es muy compacto, con encolado intenso (interior / exterior) y dureza superficial e interna. Aplicación: idóneo para dibujo lineal con rotuladores y lápices de dureza entre 1B y 5H. **La hoja.**

CANSON

D

130 g/m²



CÓD.	MEDIDAS		
17854	DIN A4 (210 x 297 mm)	- 250	0,15€
17855	DIN A3 (297 x 420 mm)	- 250	0,28€
17401	230 x 325 mm	- 250	0,18€
17717	325 x 460 mm	- 250	0,36€



Sin recuadro

PAPEL DIBUJO BASIK SIN RECUADRO

Papel de color blanco natural, muy bien encolado, que ofrece dureza y regularidad en su superficie. Ligeramente satinado. Aplicación: papel muy polivalente idóneo para dibujo a lápiz, tinta y ceras. 130 g/m². **La hoja.**

CANSON

E

130 g/m²



CÓD.	MEDIDAS		
16207	230 x 325 mm	- 250	0,26€
17981	325 x 460 mm	- 250	0,44€



Con recuadro

PAPEL DIBUJO BASIK CON RECUADRO

Papel de color blanco natural, muy bien encolado, que ofrece dureza y regularidad en su superficie. Ligeramente satinado. Aplicación: papel muy polivalente idóneo para dibujo a lápiz, tinta y ceras. 130 g/m². **La hoja.**

CANSON

F

10 130 g/m²



CÓD.	RECUADRO	MEDIDAS		
27437	SI	240 x 320 mm	- 1	2,99€
22545	NO	DIN A4 (210 x 297 mm)	- 2	2,05€
31571	SI	325 x 460 mm	- 1	9,20€
31570	NO	325 x 460 mm	- 1	8,05€
44411	NO	DIN A3 (297 x 420 mm)	- 1	5,04€

PAPEL DIBUJO BASIK MINIPACK

130 g/m². **El minipack de 10 hojas.**

CANSON

G

A4 10 160 g/m²



CÓD.
44410 - 1 4,35€



Sin recuadro

PAPEL DIBUJO MARCA MAYOR LINEAL MINIPACK

160 g/m². DIN A4. **El minipack de 10 hojas.**



liderpape **A**



A4 **10** **80**
g/m²

CÓD.	REF.	UNIDAD	PRECIO
48188	ML10	1 12	2,32€

PAPEL MILIMETRADO MINIPACK

80 g/m². Milimetrado 1 mm. DIN A4. **El minipack de 10 hojas.**

CANSON **B**



A4 **12** **100**
g/m²

CÓD.	PRECIO
27435	1 3,03€

PAPEL MILIMETRADO MINIPACK

100 g/m². Papel de color crema, satinado e impreso con un dibujo milimetrado, en color marrón. Idóneo para presentaciones gráficas. DIN A4. **El minipack de 12 hojas.**

liderpape

C



50 **80**
g/m²

CÓD.	REF.	FORMATO	UNIDAD	PRECIO
20451	ML97	DIN A4	1	5,65€
20452	ML98	DIN A3	1	10,90€

PAPEL MILIMETRADO EN BLOC

50 hojas. 80 g/m². Lomo encolado. Impresión en sepia. **El bloc.**

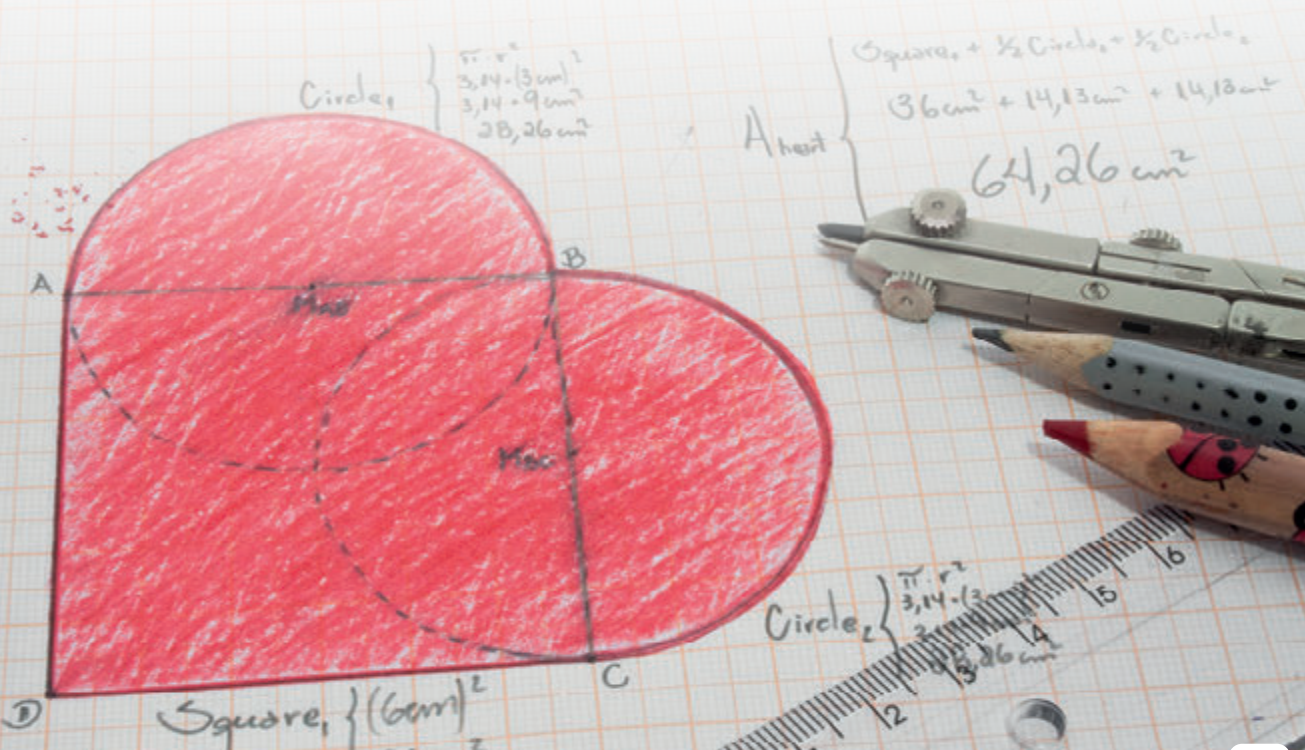
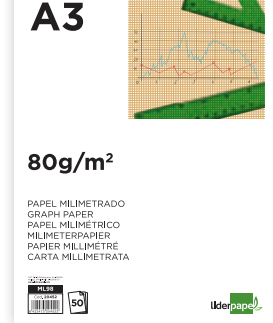

PAPEL SECANTE

CANSON® **A**

250
g/m²



CÓD. MEDIDAS  
153607 500 x 650 mm - 25 3,17€

PAPEL SECANTE BLANCO

Papel de color blanco. Superficie lisa. 250 g/m². Medidas: 500 x 650 mm. **El pliego.**

PAPEL ACUARELA

liderpapel® **B**

CALIDAD
PRECIO 

CANSON® **C**

ECO 





6 300
g/m²

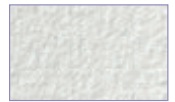

6 370
g/m²



CÓD.	REF.	FORMATO	 
48182	AC06	DIN A4	1 12 5,28€
48181	AC02	DIN A3	1 12 8,10€

CÓD.	FORMATO	 
38202	DIN A4+	- 1 3,93€
38203	DIN A3	- 1 7,51€

PAPEL ACUARELA MINIPACK

300 g/m². Papel blanco de tono crema. Grano medio. Recomendado para técnicas húmedas dado su gran cuerpo. **El minipack de 6 hojas.**

PAPEL ACUARELA BASIK MINIPACK

370 g/m². Papel de color blanco natural, ligeramente alisado y muy bien encolado. Ofrece dureza y regularidad en su superficie. Papel idóneo para acuarela escolar y ténpera ya que permite una adecuada superposición y fijación de los colores y no desprende pelusilla por el uso del pincel. **El minipack de 6 hojas.**

CANSON® **D**



CÓD.	GRAMAJE	 
28348	185 g/m ²	- 25 1,64€
28349	300 g/m ²	- 1 2,67€

PAPEL ACUARELA 50 x 65 cm

Papel vitela para acuarela, encolado en masa, de color blanco natural, fabricado en medio neutro, sin ácido, con tratamiento antifúngico. No amarillea y se conserva a lo largo del tiempo. Aplicación: idóneo para todas las técnicas húmedas: acuarela, aguada, gouache y acrílicos. **El pliego.**

CANSON® **E**



CÓD.	GRAMAJE	 
05251	240 g/m ²	- 25 3,98€
05254	350 g/m ²	- 25 5,83€

PAPEL ACUARELA 50 x 70 cm

Papel acuarela color blanco natural, con barbas naturales a dos lados y marca al agua. Fabricado en forma redonda, posee una excelente calidad y resistencia. Alto contenido en algodón (60%), gelatinado en masa y superficie, permite la máxima absorción del agua, ofreciendo buenas veladuras, gran luminosidad y nitidez de colores. Idóneo para todas las técnicas húmedas: acuarela, aguada y ténpera. Grano grueso. **El pliego.**



PAPEL VEGETAL

liderpape

A

90 g/m²

CÓD.	REF.	FORMATO		
44401	PV02	DIN A4	- 250	0,19€
44402	PV01	DIN A3	- 250	0,29€

PAPEL VEGETAL

Papel vegetal de elevada transparencia y superficie regular y satinada. 90 g/m². Papel ideal para calcar dibujo a lápiz o tinta. **La hoja.**



CALIDAD
PRECIO

liderpape

B

A4 50 95 g/m²

CÓD.	REF.		
33288	PV03	- 1	15,22€

PAPEL VEGETAL EN BLOC

Elevada transparencia. 50 hojas. 95 g/m². Papel ideal para calcar dibujo a lápiz o tinta. DIN A4. **El bloc.**



liderpape

C

50

CÓD.	REF.	TAMAÑO	GRAMAJE		
63230	PV04	50 x 65 cm	70 g/m ²	- 50	0,53€
63232	PV06 *	DIN A3	90 g/m ²	- 1	22,91€

* Paquete de 50 unidades.

PAPEL VEGETAL EN BLOC

Elevada transparencia y superficie regular y satinada. Papel ideal para calcar dibujo a lápiz o tinta. **La hoja o el bloc.**



liderpape

D

12

CÓD.	REF.	FORMATO	GRAMAJE		
63240	PV14	DIN A4	70 g/m ²	- 1	2,58€
63241	PV15	DIN A3	70 g/m ²	- 1	4,66€
63237	PV11	DIN A4	90 g/m ²	- 1	3,16€
63239	PV13	DIN A4+	90 g/m ²	- 1	3,56€
63238	PV12	DIN A3	90 g/m ²	- 1	5,88€

PAPEL VEGETAL EN SOBRE

Papel vegetal de elevada transparencia y superficie regular y satinada. Papel ideal para calcar dibujo a lápiz o tinta. **El sobre de 12 hojas.**



liderpape

E

90 g/m²

CÓD.	REF.		
63234	PV08	- 1	36,19€

PAPEL VEGETAL EN ROLLO

Papel vegetal de 90 g/m² de elevada transparencia y superficie regular y satinada. Papel ideal para calcar dibujo a lápiz o tinta. Presentación en rollo. Medidas: 750 mm x 20 m. **El rollo.**



Diamant

F

CÓD.	FORMATO	GRAMAJE	PRESENTACIÓN		
05763	DIN A4 (210 x 297 mm)	92 g/m ²	HOJA	- 250	0,15€
05766	DIN A3 (297 x 420 mm)	92 g/m ²	HOJA	- 250	0,31€
05764	DIN A2 (420 x 594 mm)	92 g/m ²	HOJA	- 125	0,62€
05765	DIN A1 (594 x 840 mm)	92 g/m ²	HOJA	- 125	1,24€
05782	1,10 x 20 m	95 g/m ²	ROLLO	- 1	48,75€
05771	1,10 x 20 m	115 g/m ²	ROLLO	- 1	61,04€

PAPEL VEGETAL

Aplicación: dibujo a lápiz, tinta y rotulador. Indicado para estilógrafos y microfirmado. **La hoja / el rollo.**



UNIDAD MÍNIMA DE VENTA



PERMITE APERTURA DE ENVASE



MEDIDAS: ANCHO X ALTO X PROFUNDIDAD

CANSON

G

90 g/m²

CÓD.	FORMATO	PRESENTACIÓN		
27436	DIN A4	MINIPACK 12 HOJAS	- 1	3,24€
11931	DIN A4	HOJA	- 250	0,18€
49379	DIN A3	MINIPACK 12 HOJAS	- 1	6,81€
11932	DIN A3	HOJA	- 250	0,43€

PAPEL VEGETAL BASIK

Papel vegetal de elevada transparencia y superficie regular y satinada. Ofrece dureza superficial e interna, resistencia al envejecimiento y nitidez al trasluz. Papel idóneo para dibujo a lápiz, tinta y para calcar. 90 g/m². **El sobre de 12 hojas / la hoja.**



PLASTILINAS

JOVI



A



50 g

CÓD.	COLOR	🌱	📦	
22120	AMARILLO CLARO	- 1	0,47€	
22132	AZUL CLARO	- 1	0,47€	
22130	AZUL OSCURO	- 1	0,47€	
22121	BLANCO	- 1	0,47€	
22124	CARNE	- 1	0,47€	
22119	LILA	- 1	0,47€	
22123	MARRÓN	- 1	0,47€	
22131	NEGRO	- 1	0,47€	
22122	ROJO	- 1	0,47€	
22128	ROSA	- 1	0,47€	
22118	VERDE CLARO	- 1	0,47€	
22129	VERDE OSCURO	- 1	0,47€	

PLASTILINA PEQUEÑA

Pasta vegetal coloreada muy moldeable, adecuada a partir de los 3 años. Colores que se pueden mezclar entre sí. No mancha ni ensucia y se desmolda con gran facilidad.

La pastilla de 50 g o la caja.



CAJA DE 30 UDS. SURTIDAS.

CÓD.	COLORES	🌱	📦	
06201	NORMALES	- 1	16,79€	
79349	FLÚOR	- 1	20,25€	
155604	PASTEL	- 1	19,55€	

JOVI



B



150 g

CÓD.	COLOR	🌱	📦	
22136	AMARILLO CLARO	- 1	1,35€	
22142	AMARILLO OSCURO	- 1	1,35€	
22134	AZUL CLARO	- 1	1,35€	
22145	AZUL OSCURO	- 1	1,35€	
22138	BLANCO	- 1	1,35€	
22141	CARNE	- 1	1,35€	
22146	LILA	- 1	1,35€	
22139	MARRÓN	- 1	1,35€	
22140	NARANJA	- 1	1,35€	
22147	NEGRO	- 1	1,35€	
22137	ROJO	- 1	1,35€	
22135	ROSA	- 1	1,35€	
22143	RUBÍ	- 1	1,35€	
22133	VERDE CLARO	- 1	1,35€	
22144	VERDE OSCURO	- 1	1,35€	

PLASTILINA MEDIANA

Pasta vegetal coloreada muy moldeable, adecuada a partir de los 3 años. Colores que se pueden mezclar entre sí. No mancha ni ensucia y se desmolda con gran facilidad.

La pastilla de 150 g o la caja.



CAJA DE 15 UDS. SURTIDAS.

CÓD.	🌱	📦	
06200	- 1	22,11€	

JOVI



C



350 g

CÓD.	COLOR	🌱	📦	
22150	AMARILLO CLARO	- 1	2,96€	
22151	AMARILLO OSCURO	- 1	2,96€	
22159	AZUL CLARO	- 1	2,96€	
22160	AZUL OSCURO	- 1	2,96€	
22149	BLANCO	- 1	2,96€	
22155	CARNE	- 1	2,96€	
22161	LILA	- 1	2,96€	
22156	MARRÓN	- 1	2,96€	
22152	NARANJA	- 1	2,96€	
22162	NEGRO	- 1	2,96€	
22148	ROJO	- 1	2,96€	
22154	ROSA	- 1	2,96€	
22153	RUBÍ	- 1	2,96€	
22157	VERDE CLARO	- 1	2,96€	
22158	VERDE OSCURO	- 1	2,96€	

PLASTILINA GRANDE

Pasta vegetal coloreada muy moldeable, adecuada a partir de los 3 años. Colores que se pueden mezclar entre sí. No mancha ni ensucia y se desmolda con gran facilidad.

La pastilla de 350 g o la caja.



CAJA DE 15 UDS. SURTIDAS.

CÓD.	🌱	📦	
06199	- 1	48,00€	

JOVI



D



50 g

CÓD.	🌱	📦	
25484	- 1	6,08€	

PLASTILINA PEQUEÑA SURTIDA

10 colores. Pasta vegetal coloreada muy moldeable, adecuada a partir de los 3 años. No mancha y no ensucia. Colores mezclables entre sí hasta obtener el resultado deseado. Colores surtidos. **La caja de 10 pastillas de 50 g.**

JOVI



E



CÓD.	MODELO	PESO	🌱	📦	
154719	PASTILLA	50 g	- 1	4,29€	
154718	BARRA	15 g	- 1	2,13€	

PLASTILINA COLORES PASTEL

Pasta vegetal coloreada muy moldeable, adecuada a partir de los 3 años. Los colores se pueden mezclar entre sí. No mancha ni ensucia y se desmolda con gran facilidad. Además no se seca, se puede trabajar a temperaturas bajas y admite el uso de moldes y moldeadores. 6 colores pastel. **La caja.**

JOVI

F



15 g

CÓD.	BARRAS	🌱	📦	
06203	6	- 1	1,79€	
06195	10	- 1	2,73€	
06198	15	- 1	4,07€	

PLASTILINA EN BARRA

En estuche de cartón. Colores surtidos. La plastilina Jovi no mancha, y además no se seca, se puede trabajar a temperaturas bajas y admiten el uso de moldes y moldeadores. Barras de 15 g. **El estuche.**



JOVI

A



NEW

cód.
166805 - 1 4,60€

JUEGO DE MODELAJE

Moldes para plastilina con diferentes formas. En bolsa de 12 unidades surtidas + 1 rodillo. **La bolsa.**

JOVI

B



cód.
25485 - 1 7,46€

CUBO DE MOLDES

Contiene 24 moldes de 6 modelos diferentes. **El cubo.**

JOVI

C



cód.
51935 - 1 1,36€

RODILLO DE MODELAR

Ideal para modelar pasta, arcilla, plastilina, etc. **El rodillo.**

JOVI

D



cód.
51934 - 1 6,09€

INSTRUMENTOS DE MODELAR

Bolsa con 4 rodillos ideales para modelar pasta, arcilla, plastilina, etc. Rodillos de diversas formas. **La bolsa.**

JOVI

E

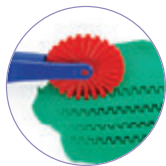

cód.
51933 - 1 4,71€

INSTRUMENTOS DE MODELAR

Cortadores de pasta. 3 unidades. Colores surtidos. **La bolsa.**

JOVI

F

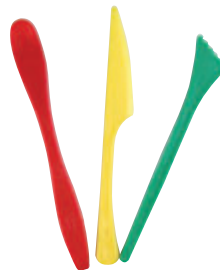

cód.
03848 - 1 1,47€

INSTRUMENTOS DE MODELAR

Para dar forma con precisión tanto a la plastilina como a la arcilla. **El blíster de 3 piezas.**

JOVI

G



cód.
03849 - 1 2,80€

INSTRUMENTOS DE MODELAR

Prácticos para dar forma con precisión tanto a la plastilina como a la arcilla. **El blíster de 5 piezas.**

JOVI

H



cód.
150124 - 1 3,08€

TIJERA ESCOLAR CORTA PASTA

Ideal para cortar pasta y plastilina. Presentación en blíster. **La tijera.**



UNIDAD MÍNIMA DE VENTA



PERMITE APERTURA DE ENVASE



MEDIDAS: ANCHO X ALTO X PROFUNDIDAD



A

CÓD.
75008 - 1 6,25€

VENDAS DE YESO MANUALIDADES

Vendas de yeso ideal para manualidades. Para usar sobre cartón, madera, metal, cristal o plástico, entre otros. Ideal para máscaras, moldes y maquetas. Paquete de dos rollos de 10 x 270 cm. **El paquete de 2 rollos.**



B

ARCILLA SIO-2.

CÓD.	COLOR	PESO			
75003	<input type="checkbox"/> BLANCO	1,5 kg	-	1	1,77€
00458	<input checked="" type="checkbox"/> ROJO	1,5 kg	1	8	1,70€
152986	<input checked="" type="checkbox"/> ROJO	12,5 kg	-	1	5,79€



ARCILLA PARA MODELAR

Arcilla 100% natural. Fácil y agradable de trabajar. Ideal para el modelado, la escultura y el torneado. Plasticidad excelente. Envasada al vacío. No huele. Sin gluten. **El taco de arcilla.**

TORNETA PARA MODELAR



ART MATERIALS S.A.

D



CÓD.
71918 - 1 59,43€

TORNETA DE METAL

Torneta escultor de sobremesa. Ideal para trabajar sin tocar la pieza. Diámetro: 18 cm. Peso: 2 kg. **La torneta.**



C

ARCILLA SIO PLUS

CÓD.	COLOR	PESO			
152464	<input checked="" type="checkbox"/> NEGRO	500 g	-	1	2,39€
74996	<input type="checkbox"/> BLANCO	1 kg	-	1	4,29€



ARCILLA PARA MODELAR

Arcilla natural para modelar que endurece al aire. No necesita cocción. Manipulación muy limpia. No huele. Sin gluten. Una vez seca, puede colorearse con cualquier pintura o barniz. **El taco de arcilla.**

INSTRUMENTOS PARA MODELAR ARCILLA



E

- Contiene:
- 1 esponja,
 - 1 media luna metálica,
 - 1 vaciador grande,
 - 1 espátula de madera,
 - 1 vaciador doble cara,
 - 1 punzón,
 - 1 hilo metálico y
 - 1 media luna de madera.



CÓD.
54994 - 1 9,59€

INSTRUMENTOS DE MODELAR ARCILLA

Set de 8 herramientas para el modelado de arcilla. Contiene: 1 esponja, 1 media luna metálica, 1 vaciador grande, 1 espátula de madera, 1 vaciador doble cara, 1 punzón, 1 hilo metálico y 1 media luna de madera. **El set.**

PASTA PARA MODELAR



F



CÓD.	PESO	COLOR			
20954	500 g	<input type="checkbox"/> BLANCO	-	1	2,01€
95614	500 g	<input checked="" type="checkbox"/> TERRACOTA	-	1	2,01€
95615	1 kg	<input type="checkbox"/> BLANCO	-	1	3,60€
95613	1 kg	<input checked="" type="checkbox"/> TERRACOTA	-	1	3,60€

PASTA PARA MODELAR

Pasta de modelar hecha con arcilla que se endurece al aire, secado natural en 24 horas. Adecuada para uso escolar o bellas artes. Se trabaja con facilidad y se puede pintar, barnizar, lijar, laminar, enrollar y cortar. **El paquete.**



G



5 kg

CÓD.
62845 - 1 7,95€

PASTA DE MODELAR GRES

Pasta cerámica muy polivalente y apreciada por su extraordinaria plasticidad. Perfecta para modelado y escultura. Textura rugosa para piezas con carácter o de gran tamaño. Desarrolla una gama de colores en cocción (amplio rango 1000-1300°C) que van del blanco al blanco marfil. Peso: 5 kg. **El paquete.**





● Craft

DESCUBRE EL ESCULTOR QUE
LLEVAS DENTRO CON
AIR DRY CLAY

A base de
Ingredientes naturales

Secado 24-48h

No necesita horno



Air dry
modelling clay

Pasta de modelar
endurecible
al aire

Pâte à modeler
durcissant
à l'air

Lufthärtende
Modelliermasse



PASTA PARA MODELAR

DAS

TESTADO DERMATOLÓGICAMENTE

TOP

A



CÓD.	PESO	COLOR	📦	📦	
28843	500 g	BLANCO	-	1	2,68€
28845	500 g	TERRACOTA	-	1	2,68€
28844	1 kg	BLANCO	-	1	5,35€
28846	1 kg	TERRACOTA	-	1	5,35€

PASTA PARA MODELAR

Endurece sin cocción. Textura fina y homogénea de la pasta que facilita su alisado. Se aplica sobre diferentes soportes (madera, cartón, tierra cocida, etc). Se decora con pinturas al agua o con barniz. No contiene gluten. **El paquete.**

JOVI

B



680 g

CÓD.	📦	📦	
35605	-	1	5,96€

PASTA PATMACHÉ

Pasta de papel lista para ser usada. Es limpia y ligera y seca a temperatura ambiente. 680 g. **El paquete.**

FIMO

C



57 g

CÓD.	COLOR	📦	📦	
54652	AMARILLO	-	1	3,09€
54651	AMARILLO LIMÓN	-	1	3,09€
54662	AZUL	-	1	3,09€
54661	AZUL BRILLANTE	-	1	3,09€
54660	AZUL WINDSOR	-	1	3,09€
54650	BLANCO	-	1	3,09€
54670	CARAMELO	-	1	3,09€
54667	CARNE	-	1	3,09€
54671	CHOCOLATE	-	1	3,09€
54669	COGNAC	-	1	3,09€
54656	FRAMBUESA	-	1	3,09€
54672	GRIS	-	1	3,09€

CÓD.	COLOR	📦	📦	
54653	NARANJA	-	1	3,09€
54673	NEGRO	-	1	3,09€
54657	PÚRPURA	-	1	3,09€
54655	ROJO CEREZA	-	1	3,09€
54654	ROJO INDIAN	-	1	3,09€
54668	TIERRA	-	1	3,09€
54664	VERDE ESMERALDA	-	1	3,09€
54666	VERDE MANZANA	-	1	3,09€
54663	VERDE MENTA	-	1	3,09€
54665	VERDE TROPICAL	-	1	3,09€
54658	VIOLETA CLARO	-	1	3,09€
54659	VIOLETA OSCURO	-	1	3,09€

PASTA PARA MODELAR

Pasta de modelar blanda y suave muy fácil de mezclar. Diversión para toda la familia. Colores brillantes. Listo para usar. Pastilla estándar dividida en 8 segmentos para fraccionarlo con facilidad. 57 g. Disponible en 24 colores. Medidas: 55 x 55 x 15 mm. **El paquete.**



CARIOCA

D



75 g

CÓD.	CANTIDAD	📦	📦	
162758	3 BOTES	-	1	3,24€
162759	8 BOTES	-	1	7,67€

PASTA PARA MODELAR

Pasta de modelar Baby Dough. Pasta de modelar para los más pequeños. A partir de 12 meses. No tóxico, ideal para sus primeras experiencias táctiles. Vasitos de 75 g. Colores surtidos. **El pack.**

GIOTTO
be-bè

TESTADO DERMATOLÓGICAMENTE

E

100 g

CÓD.	📦	📦	
77396	-	1	21,78€

PASTA PARA MODELAR BE-BÈ CUBO

Pasta fabricada a base de ingredientes naturales (contiene harina de trigo) para jugar con total tranquilidad. Ideal para desarrollar la destreza manual de los más pequeños. Segura y dermatológicamente testada. No mancha ni ensucia. Contenido del cubo: 5 botes de pasta para jugar de 100 g (amarillo, azul, blanco, magenta y verde), 1 espátula, 1 rodillo, 1 miniextrusor con varias formas y una bolsa para guardar el producto después de su uso. **El cubo.**



PASTA PARA MODELAR

GIOTTO
be-bè

TESTADO
DERMATOLÓGICAMENTE

A

100
g

CÓD.	COLOR			
38208	AMARILLO - AZUL - ROJO	-	1	7,58€
79509	NARANJA - ROSA - VERDE	-	1	7,35€



PASTA PARA MODELAR BE-BÈ

Ideal para los más pequeños. Muy blanda. Dermatológicamente testada. Realizada a base de ingredientes naturales. **El pack de 3 botes de 100 g cada uno.**

JOVI

B

110
g

CÓD.			
20121	-	1	4,97€

PASTA PARA MODELAR SOFT DOUGH BLANDIVER

Pasta de modelar coloreada. Es muy blanda y se moldea con una enorme facilidad. Elaborada a base de agua. Sin gluten. 110 g. Colores: azul, rojo y amarillo. **El pack de 3 colores.**



JOVI

C

50
g

CÓD.			
21639	-	1	9,51€

PASTA PARA MODELAR SOFT DOUGH BLANDIVER - CUBO

Idóneo para el desarrollo creativo del niño. Contiene: cubo, 4 botes de pasta de 50 g, 3 espátulas, 6 moldes y 1 tapete. Pasta sin gluten. **El bote.**



SLIME



D

CÓD.			
153680	-	1	24,08€

KIT PARA FABRICAR SLIME

Kit para fabricar slime. Contiene todos los ingredientes necesarios para fabricarlo: 2 botes de pegamento transparente no tóxico y lavable, 4 tubos de pegamento con purpurina de colores y 2 botes de solución activadora para slime. **El kit.**



TOP

COLA DE SILICONA

liderpape

E



CÓD.	REF.	CAPACIDAD		
168943	SN02	30 ml	1	24 1,60€
168944	SN03	100 ml	1	12 3,75€
168945	SN04	500 ml	-	1 11,16€

SILICONA LÍQUIDA

Silicona líquida que permite pegar gran variedad de materiales. Este pegamento se puede usar para pegar diferentes tipos de materiales como papel, cartón, cuero, tela, plástico, madera, aunque es ideal para pegar goma EVA. Resistente al agua. Tapón con aplicador. **El bote.**

NEW

APLI

F



25
ml

CÓD.			
150143	1	12	2,78€

COLA DE SILICONA MANUALIDADES

Cola de silicona líquida ideal para trabajos manuales. Adhesivo ideal para las manualidades con goma EVA, textil, cartón y papel. **El bote de 25 ml.**

plico

G



500
ml

CÓD.			
159884	-	1	15,89€

SILICONA LÍQUIDA

Cola de silicona líquida que permite pegar gran variedad de materiales. Muy fácil de usar sin ensuciar gracias a su tapón twister que evita el goteo. **El bote de 500 ml.**

PURPURINAS

liderpape **A**

CALIDAD
PRECIO

14
g

CÓD.	REF.	COLOR			
58285	PU03	METALIZADOS: AZUL, ROJO, ORO, PLATA, VERDE Y VIOLETA	1	24	1,72€
58286	PU04	PASTEL: AMARILLO, AZUL, NARANJA, ROSA, VERDE Y VIOLETA	1	24	1,72€

PURPURINA

Purpurina fantasía colores surtidos metálicos y metálicos pasteles. Ideal para trabajos manuales. Recomendada a partir de los 3 años de edad. **El bote de 14 g.**



liderpape

B

14
g

CÓD.	REF.	COLOR			
58283	PU01	ORO	1	24	1,72€
58284	PU02	PLATA	1	24	1,72€



C

18
g

CÓD.	REF.	COLOR			
58287	PU05	METALIZADOS: AZUL, ROJO, ORO, PLATA, VERDE Y VIOLETA	1	24	1,96€
58288	PU06	PASTEL: AMARILLO, AZUL, NARANJA, ROSA, VERDE Y VIOLETA	1	24	2,03€

PURPURINA

Purpurina fantasía colores metálicos y metálicos pasteles. Ideal para trabajos manuales. Recomendada a partir de los 3 años de edad. **El bote de 18 g.**



liderpape

D

120
g

CÓD.	REF.			
58289	PU07	1	6	6,19€

PURPURINA

Purpurina fantasía colores metálicos: azul, oro, plata, rojo, verde y violeta. Ideal para trabajos manuales. Recomendada a partir de los 3 años de edad. **El bote de 120 g.**



CALIDAD
PRECIO

liderpape

E

250
g

CÓD.	REF.	COLOR	TIPO				
75040	PU16	AZUL	METALIZADO	-	1	12,12€	
75043	PU19	ORO		-	1	12,12€	
75044	PU20	PLATA		-	1	12,12€	
75042	PU18	ROJO		-	1	12,12€	
75039	PU15	VIOLETA		-	1	12,12€	
75041	PU17	VERDE		-	1	12,12€	
58290	PU08	COLORES SURTIDOS		-	6	12,12€	
	166930	PU30	AMARILLO	PASTEL	-	1	12,12€
	166931	PU31	AZUL		-	1	12,12€
	166932	PU32	NARANJA		-	1	12,12€
	166933	PU33	ROSA		-	1	12,12€
	166934	PU34	VERDE		-	1	12,12€
	166935	PU35	VIOLETA		-	1	12,12€
	166929	PU29	COLORES SURTIDOS		-	6	12,12€

PURPURINA

Purpurina fantasía ideal para trabajos manuales. Recomendada a partir de los 3 años de edad. **El bote de 250 g.**



liderpape

F

450
g

CÓD.	REF.	COLOR			
10342	PU27	ORO	-	1	20,00€
10350	PU28	PLATA	-	1	20,00€

PURPURINA

Purpurina fantasía colores metálicos. Ideal para trabajos manuales. Recomendada a partir de los 3 años de edad. **El bote de 450 g.**



PURPURINAS



A 6X

10 g

CÓD. REF. 58296 PU14 - 1 4,61€

PEGAMENTO PURPURINA

Pegamento con purpurinas metalizadas. Diferentes colores. Ideal para trabajos manuales. Con dosificador. Recomendada a partir de los 3 años de edad. 6 colores surtidos. **El blíster 6 unidades de 10 g.**



B

6X

10 g

CÓD. REF. 168068 - 1 5,50€

PEGAMENTO PURPURINA

Adhesivo con brillantina para manualidades y decoración creativa de muchos materiales. Para crear cuadros, tarjetas de felicitación, papel de regalo, marcos de fotos y mucho más con efectos de purpurina extrabrillantes. El tubo extrasuave con boquilla de precisión permite una aplicación limpia y precisa. No gotea y no deja hilos. No contiene disolventes y es lavable con agua, además de estar dermatológicamente probado. **El blíster de 6 unidades.**



C

5X

10 g

CÓD. REF. 168069 - 1 5,66€

PEGAMENTO PURPURINA BRILLA

Adhesivo fosforescente con brillantina para manualidades y decoración creativa de muchos materiales. Para crear cuadros, tarjetas de felicitación, papel de regalo, marcos de fotos y mucho más con efectos de purpurina extrabrillantes. El tubo extrasuave con boquilla de precisión permite una aplicación limpia y precisa. No gotea y no deja hilos. No contiene disolventes y es lavable con agua, además de estar dermatológicamente probado. **El blíster de 5 unidades.**



D

20 g

CÓD.	REF.	COLOR	1	24	1,16€
58291	PU09	ORO Y PLATA	1	24	1,16€
58292	PU10	SURTIDOS	1	24	1,16€
58293	PU11	PASTELES SURTIDOS	1	24	1,16€

PEGAMENTO PURPURINA

Pegamento con purpurinas metalizadas. Diferentes colores. Ideal para trabajos manuales. Con dosificador. Recomendado a partir de los 3 años de edad. **El bote de 20 g.**



E

60 g

CÓD. REF. 58294 PU12 - 12 2,37€

PEGAMENTO PURPURINA

Pegamento con purpurinas metalizadas. Colores surtidos. Ideal para trabajos manuales. Con dosificador. Recomendado a partir de los 3 años de edad. **El bote de 60 g.**



F

160 g

CÓD.	REF.	COLOR	1	6	3,11€
10190	PU21	AZUL METALIZADO	1	6	3,11€
10191	PU22	ORO	1	6	3,11€
10194	PU24	ROJO METALIZADO	1	6	3,11€
10196	PU26	VERDE METALIZADO	1	6	3,11€
10195	PU25	VIOLETA METALIZADO	1	6	3,11€
58295	PU13	SURTIDOS	-	6	3,11€

PEGAMENTO PURPURINA

Pegamento con purpurinas metalizadas. Diferentes colores. Ideal para trabajos manuales. Con dosificador. Recomendado a partir de los 3 años de edad. **El bote de 160 g.**



G

80 g

CÓD.	REF.	COLOR	1	6	7,38€
10734	NT01	SURTIDOS METALIZADOS	1	6	7,38€
10735	NT02	SURTIDOS NEÓN	-	1	7,38€

PURPURINA FANTASÍA

Purpurina en forma de corazón y estrellas entre otras. Ideales para trabajos manuales. Recomendada a partir de los 3 años de edad. **El bote de 80 g.**



UNIDAD MÍNIMA DE VENTA



PERMITE APERTURA DE ENVASE



MEDIDAS: ANCHO X ALTO X PROFUNDIDAD

PINTURAS A DEDOS

GIOTTO
be-bé

A



100
cc

CÓD.
43746 - 1 17,18€

PINTURA A DEDOS BE-BÉ

Contiene 3 botes de 100 cc y 3 esponjitas. Apto para mayores de 2 años. Colores llamativos, intensos y fáciles de usar. Seguros y dermatológicamente testados. Lavables de la piel con agua tibia. **La caja.**

JOVI

B



5X

35
ml

CÓD.
18100 - 1 4,32€

PINTURA A DEDOS 35 ml

Pintura opaca de secado rápido y color intenso. Se aplica directamente con los dedos sin necesidad de agua. Los colores se pueden mezclar entre sí. 5 colores surtidos: amarillo, azul, marrón, rojo y verde. **La caja.**

JOVI **C**



6X

125
ml

CÓD.
07882 - 1 12,62€

PINTURA A DEDOS 125 ml

Pintura opaca de secado rápido y color intenso. Se aplica directamente con los dedos sin necesidad de agua. Los colores se pueden mezclar entre sí. 6 colores surtidos: amarillo, azul, blanco, marrón, rojo y verde. **La caja.**

JOVI

D



125
ml

CÓD.
51932 - 1 32,47€

SET DE PINTURA A DEDOS

Caja de pintura a dedos que contiene 6 botes de colores de 125 ml (amarillo, azul, blanco, marrón, rojo y verde), 4 esponjitas, 4 plantillas y 1 rodillo. **El set.**

JOVI **E** 125 ml

CÓD.	COLOR			
16450	AMARILLO	1	5	1,98€
16454	AZUL	1	5	1,98€
16451	BERMELLÓN	1	5	1,98€
07883	BLANCO	1	5	1,98€
16452	MARRÓN	1	5	1,98€
59114	NARANJA	1	5	1,98€
16455	NEGRO	1	5	1,98€
16453	VERDE	1	5	1,98€
59115	VIOLETA	1	5	1,98€



PINTURA A DEDOS 125 ml

Pintura opaca de secado rápido y color intenso. Se aplica directamente con los dedos sin necesidad de agua. Los colores se pueden mezclar entre sí. **El bote de 125 ml.**

JOVI **F**

500
ml

CÓD.	COLOR			
22224	AMARILLO	-	1	6,08€
22222	AZUL	-	1	6,08€
22226	BLANCO	-	1	6,08€
77369	MARRÓN	-	1	6,08€
59112	NARANJA	-	1	6,08€
22221	NEGRO	-	1	6,08€
22223	ROJO	-	1	6,08€
22225	VERDE	-	1	6,08€
59113	VIOLETA	-	1	6,08€



PINTURA A DEDOS 500 ml

Pintura opaca de secado rápido y color intenso. Se aplica directamente con los dedos sin necesidad de agua. Los colores se pueden mezclar entre sí. **El bote de 500 ml.**

PRIMO

G

CÓD.	FORMATO			
155752	BOTE DE 50 g	-	1	5,14€
155753	BOTE DE 250 g	-	1	20,98€



PINTURA A DEDOS

Pintura para dedos en una gama de 6 colores. Puede estar en contacto con la piel, es ideal para niños pequeños y su fórmula es específica para la aplicación manual sobre diferentes materiales como papel, cartón, cartulina, y más. Suave y agradable al tacto, se puede aplicar fácilmente y, una vez que se seca, mantiene colores vivos y brillantes sin arañazos, incluso después de varias capas. Si se aplica sobre el vidrio de la ventana, crea un hermoso efecto de vitral. Las manchas deben eliminarse inmediatamente siguiendo las instrucciones proporcionadas. Colores surtidos. **La caja de 6 unidades.**



PINTURAS A DEDOS

liderpape **A**



CÓD.	REF.	COLOR			
09775	DD01	AMARILLO	-	1	3,11€
09776	DD02	AZUL	-	1	3,11€
09777	DD03	PIEL CLARO	-	1	3,11€
09778	DD04	ROJO	-	1	3,11€
09779	DD05	VERDE	-	1	3,11€



PINTURA A DEDOS 500 ml

Pintura dedos en base agua, buena viscosidad antigoteo. Se aplica con los dedos sobre cualquier tipo de papel. Aplicación directa sin necesidad de agua. Fácil lavado con agua y jabón en la mayoría de los tejidos. Fabricación bajo normativa europea EN 71-3. Sin gluten y libre de los principales agentes causantes de alergias. **La botella de 500 ml.**

liderpape **B**



CÓD.	REF.	COLOR			
166290	DD06	AMARILLO	-	1	4,47€
166291	DD07	AZUL	-	1	4,47€
166292	DD08	BLANCO	-	1	4,47€
169163	DD11	MAGENTA	-	1	4,47€
169164	DD12	MARRÓN	-	1	4,47€
169165	DD13	NARANJA	-	1	4,47€
169166	DD14	NEGRO	-	1	4,47€
166293	DD09	ROJO	-	1	4,47€
166294	DD10	VERDE	-	1	4,47€
169167	DD15	VIOLETA	-	1	4,47€



PINTURA A DEDOS 500 ml

Pintura dedos en base agua, buena textura antigoteo. Se aplica con los dedos sobre cualquier tipo de papel. Aplicación directa sin necesidad de agua. Fácil lavado con agua y jabón en la mayoría de los tejidos. Fabricación bajo normativa europea en 71-3. Sin gluten y libre de los principales agentes causantes de alergias. Tarrina 500 ml. **El bote de 500 ml.**

ACCESORIOS PARA PINTURAS A DEDOS

JOVI **C**



CÓD.			
26855	-	1	10,28€

ESPONJAS

Contiene 16 unidades con diferentes formas. Recomendadas a partir de de 3 años. **La bolsa.**

JOVI **D**



CÓD.			
70038	-	1	8,05€

DELANTAL INFANTIL

Delantal para proteger contra las manchas. Con cierre de velcro en la parte posterior y puños elásticos para fácil adaptación al brazo del niño. Ideal para uso escolar. Fabricado en poliéster 100%. Medidas de la manga: 44 cm. Longitud cuerpo: 55 cm. **El delantal.**



ACUARELAS ESCOLARES

lider **A**



CÓD. REF.
06305 AB02 - 1 3,15€

ACUARELAS

Acuarelas diluibles en agua. Paleta de plástico que incluye pincel y depósito para mezclar los colores con agua. Perfecto para uso escolar. 12 colores surtidos. Colores vivos y cubrientes. No mancha. **La paleta de plástico de 12 colores surtidos.**

lider **B**

CALIDAD
PRECIO



CÓD. REF.
163150 AB03 - 1 5,39€

ACUARELAS

Acuarelas diluibles en agua. Incluye pincel. Perfecto para uso escolar. 24 colores surtidos. Colores vivos y cubrientes. No mancha. Estuche de plástico. **El estuche.**

JIVI **C**



CÓD.	COLORES			
00045	6	1	5	2,55€
00042	12	-	1	3,57€
00043	18	-	1	4,79€
00044	24	-	1	5,99€

ACUARELAS

Acuarelas en pastillas diluibles al agua. Secan rápido, proporcionan un buen rendimiento y no hacen burbujas sobre el papel. Incluye pincel. No indicada para menores de 3 años. **El estuche.**

GIOTTO



CÓD.	COLORES			
59892	12	-	1	5,11€
59893	24	-	1	9,93€

ACUARELAS

Acuarelas en pastillas diluibles en agua. Colores brillantes, intensos y vivos. Muy cubrientes. **El estuche.**

PRIMO



CÓD.
155749 - 1 5,75€

ACUARELAS

Acuarelas en pastillas diluibles en agua. 8 colores metálicos y 4 fluorescentes fabricados a través de pigmentos de la mejor calidad. Incluye paleta y pincel. Cuando es usado con pequeñas cantidades de agua, los efectos son brillantes y opacos. Las manchas deben ser eliminadas rápidamente. **El estuche.**

Wingon

F



CÓD.
150216 - 1 11,88€

ACUARELAS START

Acuarelas de alta calidad. Excelente relación calidad precio. Incluye pincel de punta sintética con depósito para agua o tinta. 12 colores. Para uso escolar y profesional. **La caja.**

DALER ROWNEY **G**



CÓD.
155904 - 1 13,88€

ACUARELAS SET DE VIAJE

Las acuarelas Aquafine se fabrican con pigmentos modernos de alta calidad triturados a la perfección para garantizar excelentes resultados. Estos colores, transparentes, intensos y de fácil aplicación, tienen un excelente poder colorante y propiedades técnicas extraordinarias para realizar pinturas espléndidas y delicadas. 12 colores con pincel. **La caja.**



TÉMPERAS



A

40 ml



CÓD.	REF.	COLOR			
62926	TP56	AMARILLO	1	5	0,79€
62927	TP57	AMARILLO LIMÓN	1	5	0,79€
62928	TP58	AMARILLO ORO	1	5	0,79€
62929	TP59	AZUL	1	5	0,79€
62930	TP60	AZUL ULTRAMAR	1	5	0,79€
62931	TP61	BLANCO	1	5	0,79€
62932	TP62	MAGENTA	1	5	0,79€
62933	TP63	MARRÓN	1	5	0,79€
62934	TP64	NARANJA	1	5	0,79€
62935	TP65	NEGRO	1	5	0,79€
62936	TP66	ROJO	1	5	0,79€
62937	TP67	ROSA	1	5	0,79€
62938	TP68	VERDE	1	5	0,79€
62939	TP69	VERDE CLARO	1	5	0,79€
62940	TP70	VIOLETA	1	5	0,79€

TÉMPERA ESCOLAR 40 ml

Tempera para uso escolar. Ideal para utilizar sobre papel, cartulina, madera, tela, pasta de modelar y arcilla. Fluida y cubriente. Adecuada a partir de los 3 años de edad. **El bote de 40 ml.**



B

40 ml



CÓD.	REF.	COLOR			
62925	TP55	5 COLORES SURTIDOS*	-	1	4,27€
62924	TP54	7 COLORES SURTIDOS**	-	1	6,41€

* Amarillo, blanco, cian, magenta y negro.

** Amarillo, blanco, cian, magenta, marrón, negro y verde.

TÉMPERA ESCOLAR 40 ml

Tempera para uso escolar. Ideal para utilizar sobre papel, cartulina, madera, tela, pasta de modelar y arcilla. Fluida y cubriente. Adecuada a partir de los 3 años de edad. Incluye pincel. **La caja.**



6X

25 ml



CÓD.			
162753	-	1	5,55€

TÉMPERA ESCOLAR 25 ml

Témperas Metallic Pot. Colores metalizados. Supercubrientes, ideal para superficies negras. Botes de 25 ml. 6 colores surtidos. **La caja de 6 botes.**



D

35 ml

CÓD.	COLOR			
07874	AMARILLO LIMÓN	1	5	0,82€
07876	AZUL CIAN	1	5	0,82€
07878	AZUL ULTRAMAR	1	5	0,82€
07879	BERMELLÓN	1	5	0,82€
07880	BLANCO	1	5	0,82€
77726	CARNE	1	5	0,82€
07884	MAGENTA	1	5	0,82€
09660	MARRÓN	1	5	0,82€
07885	NARANJA	1	5	0,82€
07886	NEGRO	1	5	0,82€
07890	VERDE MEDIO	1	5	0,82€
07891	VERDE OSCURO	1	5	0,82€
77727	VIOLETA	1	5	0,82€
152454	PLATA	-	1	1,08€



TÉMPERA ESCOLAR 35 ml
Pintura al agua, opaca y de secado rápido. Ideal para utilizar en papel, cartulina, madera, tela, pasta para modelar y arcilla. Caja monocolor. **El bote de 35ml.**



UNIDAD MÍNIMA DE VENTA



PERMITE APERTURA DE ENVASE



MEDIDAS: ANCHO X ALTO X PROFUNDIDAD

TÉMPERAS

JOVI **A**



5X

35
ml



07871 - 1 4,52€

TÉMPERA ESCOLAR 35 ml

Para uso escolar. Pintura al agua. Ideal para utilizar sobre papel, cartulina, madera, tela, pasta de modelar y arcilla. La t mpera Jovi es muy fluida, rinde mucho y cubre perfectamente. Secado r pido. Incluye pincel. 5 colores surtidos: amarillo, blanco, cian, magenta y negro. **La caja.**

JOVI **B**



7X

35
ml



10662 - 1 6,07€

T MPERA ESCOLAR 35 ml

Incluye pincel. Ideal para utilizar en papel, cartulina, madera, tela, pasta para modelar y arcilla. 7 colores surtidos: amarillo, azul, blanco, marr n, negro, rojo y verde. **La caja.**

JOVI **C**

12X

35
ml



11459 - 1 9,67€

T MPERA ESCOLAR 35 ml

Incluye pincel. Ideal para utilizar en papel, cartulina, madera, tela, pasta para modelar y arcilla. 12 colores surtidos: amarillo, amarillo lim n, azul, blanco, cian, magenta, marr n, naranja, negro, rojo, verde claro y verde oscuro. **La caja.**



liderpapel

D

5X

12
ml



52215 - 1 5,73€

T MPERA ESCOLAR EN TUBO 12 ml

T mpera en tubo de 12 ml. 5 colores surtidos: amarillo, azul, blanco, negro y rosa. Colores superlavables y se mezclan entre ellos. Alto poder cubriente. Presentaci n en blister. **El blister o la caja.**



GIOTTO

E

7,5
ml



59894 5 - 1 6,39€

59895 6 - 1 7,47€

T MPERA ESCOLAR EN TUBO 7,5 ml

Colores luminosos con un elevado poder cubriente. Pigmentos de calidad superior. Ideal para trabajos de dibujo. Presentadas en estuche de pl stico. Colores surtidos. T mpera ultrafina en tubo de 7,5 ml. **El estuche.**



PRIMO

F

12
ml



155750 5 - 1 4,77€

155751 12 - 1 11,36€

T MPERA ESCOLAR EN TUBO 12 ml

T mpera en tubos de aluminio de 12 ml. Pinturas de alta calidad f ciles de usar y permiten la creaci n de impresionantes efectos opacos. Se pueden diluir dependiendo del resultado deseado. Una vez seca, los colores permanecen brillantes e intensos. Se pueden usar en diferentes tipos de superficies como papel, cart n, madera, textiles, vidrio, metal, terracota y pl stico. Para aumentar el efecto opaco, usar una relaci n de color a blanco de 10:1. Para obtener delicados sombreados en tonos pastel es necesaria una relaci n de color a blanco de 1:10. Las manchas deben eliminarse siguiendo las instrucciones proporcionadas. **El blister o la caja.**



TÉMPERAS

liderpape

A

500 ml



CÓD.	REF.	COLOR		
59195	TP04	AMARILLO	- 1	3,93€
59194	TP03	AMARILLO LIMÓN	- 1	3,93€
59205	TP14	AZUL	- 1	3,93€
59204	TP13	AZUL MARINO	- 1	3,93€
59193	TP02	BLANCO	- 1	3,93€
59200	TP09	PIEL CLARO	- 1	3,93€
59198	TP07	FUCSIA	- 1	3,93€
59203	TP12	LILA	- 1	3,93€
59209	TP18	MARRÓN	- 1	3,93€
59196	TP05	NARANJA	- 1	3,93€
59210	TP19	NEGRO	- 1	3,93€
59197	TP06	ROJO	- 1	3,93€
59199	TP08	ROSA	- 1	3,93€
59206	TP15	TURQUESA	- 1	3,93€
59207	TP16	VERDE	- 1	3,93€
59208	TP17	VERDE OSCURO	- 1	3,93€
59202	TP11	VIOLETA	- 1	3,93€



TÉMPERA ESCOLAR LÍQUIDA 500 ml

Témpera escolar. Ideal para uso escolar. Adecuada a partir de los 3 años de edad. Superlavable. Con cierre de seguridad. Colores brillantes. La botella de 500 ml.

liderpape

B

1000 ml



CÓD.	REF.	COLOR		
59215	TP24	AMARILLO	- 1	5,40€
59214	TP23	AMARILLO LIMÓN	- 1	5,40€
59225	TP34	AZUL	- 1	5,40€
59224	TP33	AZUL MARINO	- 1	5,40€
59213	TP22	BLANCO	- 1	5,40€
59220	TP29	PIEL CLARO	- 1	5,40€
59218	TP27	FUCSIA	- 1	5,40€
59223	TP32	LILA	- 1	5,40€
59229	TP38	MARRÓN	- 1	5,40€
59216	TP25	NARANJA	- 1	5,40€
59230	TP39	NEGRO	- 1	5,40€
59217	TP26	ROJO	- 1	5,40€
59219	TP28	ROSA	- 1	5,40€
59226	TP35	TURQUESA	- 1	5,40€
59227	TP36	VERDE	- 1	5,40€
59228	TP37	VERDE OSCURO	- 1	5,40€
59222	TP31	VIOLETA	- 1	5,40€



TÉMPERA ESCOLAR LÍQUIDA 1000 ml

Témpera escolar lista para usar. Ideal para uso escolar. Adecuada a partir de los 3 años de edad. Superlavable. Con cierre de seguridad. Colores brillantes. La botella de 1000 ml.



TÉMPERAS

PRIMO

A

300 ml



CÓD.	COLOR			
155739	AZUL MARINO FLUORESCENTE	-	1	5,43€
155737	ROJO FLUORESCENTE	-	1	5,43€
155743	VIOLETA METALIZADO	-	1	5,43€



TÉMPERA ESCOLAR LÍQUIDA 300 ml

Témpera escolar. Ideal para uso escolar. Adecuada a partir de los 3 años de edad. Superlavable. Con cierre de seguridad. Colores brillantes. **La botella de 300 ml.**

JOVI

B

250 ml

TÉMPERA ESCOLAR LÍQUIDA 250 ml

La témpera líquida a base de agua, lista para usar, adecuada a partir de los 3 años de edad. Ideal para utilizar sobre papel, cartulina, madera, tela, barro, pasta de modelar, etc. Se aplica con pincel, rodillo, espátulas o esponjas. Su práctico tapón dosificador ayuda a no desaprovechar ni una gota.

La botella de 250 ml.

CÓD.	COLOR			
51920	AMARILLO	-	1	2,87€
51930	AZUL ULTRAMAR	-	1	2,87€
51922	BERMELLÓN	-	1	2,87€
51919	BLANCO	-	1	2,87€
51924	CARNE	-	1	2,87€
51928	CIAN	-	1	2,87€
51923	MAGENTA	-	1	2,87€
51925	MARRÓN	-	1	2,87€
51921	NARANJA	-	1	2,87€
51931	NEGRO	-	1	2,87€
51926	VERDE MEDIO	-	1	2,87€
51927	VERDE OSCURO	-	1	2,87€
51929	VIOLETA	-	1	2,87€



JOVI

C

500 ml

TÉMPERA ESCOLAR LÍQUIDA 500 ml

La témpera líquida a base de agua, lista para usar, adecuada a partir de los 3 años de edad. Ideal para utilizar sobre papel, cartulina, madera, tela, barro, pasta de modelar, etc. Se aplica con pincel, rodillo, espátulas o esponjas. Su práctico tapón dosificador ayuda a no desaprovechar ni una gota.

La botella de 500 ml.

CÓD.	COLOR			
20117	AMARILLO CLARO	-	1	4,43€
20111	AZUL ULTRAMAR	-	1	4,43€
20113	BERMELLÓN	-	1	4,43€
20110	BLANCO	-	1	4,43€
59111	CARNE	-	1	4,43€
20120	CIAN	-	1	4,43€
20114	MAGENTA	-	1	4,43€
20116	MARRÓN	-	1	4,43€
20115	NARANJA	-	1	4,43€
20118	NEGRO	-	1	4,43€
39124	ORO	-	1	7,56€
39123	PLATA	-	1	7,56€
20112	VERDE MEDIO	-	1	4,43€
20119	VERDE OSCURO	-	1	4,43€
59110	VIOLETA	-	1	4,43€



JOVI

D

1000 ml

TÉMPERA ESCOLAR LÍQUIDA 1000 ml

La témpera líquida a base de agua, lista para ser utilizada y adecuada a partir de los 3 años de edad. Permite mezclar colores entre sí. Ideal para utilizar sobre papel, cartulina, madera, tela, barro, pasta de modelar, etc. Se aplica con pincel, rodillo, espátulas o esponjas. Su práctico tapón dosificador ayuda a no desaprovechar ni una gota. **La botella de 1000 ml.**

CÓD.	COLOR			
57421	AMARILLO CLARO	-	1	8,10€
57423	AZUL ULTRAMAR	-	1	8,10€
57424	BERMELLÓN	-	1	8,10€
57425	BLANCO	-	1	8,10€
73883	CARNE	-	1	8,10€
57422	CIAN	-	1	8,10€
57426	MAGENTA	-	1	8,10€
57427	MARRÓN	-	1	8,10€
57428	NARANJA	-	1	8,10€
57429	NEGRO	-	1	8,10€
57430	VERDE MEDIO	-	1	8,10€
57431	VERDE OSCURO	-	1	8,10€
73882	VIOLETA	-	1	8,10€



TÉMPERAS



A



10 g



CÓD.	REF.	UDS./CAJA			
10744	TP71	6	-	1	6,18€
10745	TP72	12	-	1	11,30€

TÉMPERA ESCOLAR SÓLIDA EN BARRA

Témperas sólidas de aplicación directa sin necesidad de añadir agua. Barras resistentes de 10 g. Para pintar sobre papel, cartulina, madera, cartón, etc. No arruga el papel, no mancha, lavable. Especial uso escolar. Perfectas para dibujar y pintar de una nueva manera fácil, limpia y divertida. Colores vivos metalizados. Colores surtidos. Presentado en estuche de cartón. **La caja.**



B



CÓD.	UDS./CAJA	PESO/ UNIDAD			
74072	6	10 G	-	1	5,91€
74076	12*	5 G	-	1	16,05€
74073	12	10 G	-	1	11,81€
74074	144 (12 UDS. x 12 COLORES)	10 G	-	1	141,81€

*CAJA POCKET.

TÉMPERA ESCOLAR SÓLIDA EN BARRA

Témperas sólidas de aplicación directa sin necesidad de añadir agua. Para pintar sobre papel, cartulina, madera, cartón, etc. No arruga el papel, no necesita barniz. Especial uso escolar. Perfectas para dibujar y pintar de una nueva manera fácil, limpia y divertida. Colores surtidos brillantes y vivos. Disponible en diferentes formatos y presentaciones, para utilizar el que mejor se ajuste a las necesidades de cada uno. Colores surtidos. **La caja.**



C



6X

10 g

CÓD.			
74078	-	1	9,29€

TÉMPERA ESCOLAR SÓLIDA EN BARRA COLORES METÁLICOS

Témperas sólidas de aplicación directa sin necesidad de añadir agua. Para pintar sobre papel, cartulina, madera, cartón, etc. No arruga el papel, no necesita barniz. Especial uso escolar. Perfectas para dibujar y pintar de una nueva manera fácil, limpia y divertida. Peso de cada barra: 10 g. 6 colores surtidos. **La caja de 6 barras.**

ALPINO

D

12X

12 g

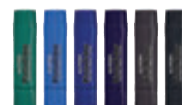

CÓD.			
78308	-	1	9,70€

TÉMPERA ESCOLAR SÓLIDA EN BARRA PINTACOLOR

Témpera escolar limpia y fácil de usar. Sin agua. De secado rápido. No necesita barniz. Para pintar papel, cartón, madera. Sin disolventes. Colores vivos y cubrientes que se pueden mezclar. **La caja de 12 colores surtidos.**



UNIDAD MÍNIMA DE VENTA



PERMITE APERTURA DE ENVASE



MEDIDAS: ANCHO X ALTO X PROFUNDIDAD

PINTURAS TÉCNICAS

La Pajarita

A

35 ml



CÓD.	COLOR			
10351	AMARILLO LIMÓN	-	1	2,13€
25123	AMARILLO MEDIO	-	1	2,13€
10349	AMARILLO ORO	-	1	2,13€
09959	AZUL INTENSO	1	6	2,13€
25130	AZUL MARINO	1	6	2,13€
08491	AZUL PASTEL	-	1	2,13€
08467	AZUL ULTRAMAR	1	6	2,13€
09949	BERMELLÓN	-	1	2,13€
10346	BLANCO	-	1	2,13€
09944	CARMÍN	-	1	2,13€
25124	CARNE	-	1	2,13€
25128	CASTAÑA	1	6	2,13€
20401	CYAN	-	1	2,13€
25133	GRIS	1	6	2,13€
09952	GRIS PLATA	1	6	2,13€
09945	MAGENTA	-	1	2,13€
10352	MARFIL	-	1	2,13€
09971	MARRÓN	1	6	2,13€
09958	NARANJA	1	6	2,13€

CÓD.	COLOR			
10944	NEGRO	-	1	2,13€
10345	ÓXIDO AMARILLO	-	1	2,13€
09947	ÓXIDO ROJO	1	6	2,13€
08719	ROSA	1	6	2,13€
10348	SIENA CLARO	-	1	2,13€
10347	SIENA OSCURO	1	6	2,13€
10343	SOMBRA TOSTADA	1	6	2,13€
25126	TEJA	1	12	2,13€
10344	TERRACOTA	1	6	2,13€
25129	TURQUESA	-	1	2,13€
25132	VERDE CÉSPED	1	6	2,13€
25131	VERDE LORO	1	6	2,13€
09953	VERDE MANIGUA	1	6	2,13€
09960	VERDE MONTE	-	1	2,13€
25134	VERDE PINO	-	1	2,13€
09491	VERDE VIVO	-	1	2,13€
09954	VIOLETA	1	6	2,13€
07892	6 COLORES SURTIDOS	-	1	12,73€



PINTURA LÁTEX 35 ml

Pintura a base de látex de acabado satinado. Se aplica directamente sobre madera, papel, piedra, ladrillo, estuco, cemento, etc. Basta con enjuagar los utensilios empleados con agua tras finalizar el trabajo. **El bote de 35 ml.**

La Pajarita

B

35 ml

CÓD.	COLOR			
09503	ORO DUCADO	1	6	3,70€
08555	ORO RICO	-	1	3,70€
09965	PLATA	1	6	3,70€



PINTURA METALIZADA 35 ml

Pintura plástica con pigmentos nacarados que confieren un especial reflejo metálico. Se aplica directamente sobre madera, papel, piedra, ladrillo, estuco, cemento, etc. Basta con enjuagar los utensilios empleados con agua tras finalizar el trabajo. **El bote de 35 ml.**

La Pajarita

C

25 ml

CÓD.	COLOR			
08364	AMARILLO CLARO	-	1	2,98€
13545	AMARILLO REAL	-	1	2,98€
08617	AZUL CYAN	-	1	2,98€
16899	AZUL VICTORIA	-	1	2,98€
08579	BLANCO	-	1	2,98€
13569	ESCARLATA	-	1	2,98€
16895	LILA	-	1	2,98€

CÓD.	COLOR			
12591	MAGENTA	-	1	2,98€
09881	NARANJA	-	1	2,98€
11582	NEGRO	-	1	2,98€
13571	ROJO INGLÉS	-	1	2,98€
13574	VERDE ESMERALDA	-	1	2,98€
16344	VERDE PRIMAVERA	-	1	2,98€



PINTURA PARA TELA 25 ml

Aplicable sobre cualquier prenda textil. El efecto termofijante de La Pajarita asegura la adherencia sobre el tejido, incluso los que están compuestos por fibras sintéticas. Cuando la pintura esté seca, aplicar una fuente de calor como una plancha (sin vapor) por el reverso durante dos o tres minutos. Basta con enjuagar los utensilios utilizados con agua para su limpieza. **El bote de 25 ml.**

La Pajarita

D

6X

25 ml

CÓD.			
48820	-	1	18,98€

PINTURA PARA TELA 25 ml

Pintura para tela. Bote de 25 ml. 6 colores surtidos + pincel. **La caja de 6 botes de 25 ml.**



PINTURAS TÉCNICAS

La Pajarita

A

6X

25 ml



CÓD. 48821 - 1 12,81€



PINTURA PARA CRISTAL 25 ml

Pintura al agua. Set de 6 colores surtidos con pincel de regalo. Botes de 25 ml. **La caja de 6 botes de 25 ml.**

La Pajarita

B



CÓD.	CAPACIDAD	Iconos	PRECIO
67865	75 ml	- 1	3,93€
67866	250 ml	- 1	9,74€

FOTO TRANSFER AL AGUA

Producto a base de agua para transferir imágenes impresas con láser en papel, a multitud de superficies: lienzo, madera, tela, vidrio, etc. Acabado brillante y transparente. Aplicar una capa de Foto Transfer bien repartido sobre la imagen, inmediatamente volcarla sobre la superficie, presionando para que se adhiera bien. **El bote.**

La Pajarita

C

20 ml

CÓD.	COLOR	Iconos	PRECIO
53881	NEGRO	1 6	4,86€
53883	ORO	1 6	5,74€
53882	PLATA	1 6	5,30€



CONTORNO RELIEVE

Pintura al agua para relieves y contornos de fácil uso gracias a su cómodo envase de tubo, del cual se aplica directamente. Ideal para utilizar con La Laca Crystal La Pajarita, delimitando la zona a pintar y evitando así que se extienda la pintura. Se presenta en tres colores diferentes: negro, oro y plata. Para limpiar los utensilios usar agua. **El tubo de 20 ml.**

Artist
ART MATERIALS S.A.

D

12X

12 ml

CÓD.	Iconos	PRECIO
57226	- 1	6,23€

PINTURA ÓLEO

En caja de cartón. Pintar al óleo es cubrir con pintura al aceite una superficie de tela, madera, cartón, papel u otro material. 12 colores surtidos. Tubos de 12 ml. **La caja.**

Artist
ART MATERIALS S.A.

E

12X

12 ml

CÓD.	Iconos	PRECIO
57228	- 1	5,12€

PINTURA ACUARELA

En caja de cartón. 12 colores surtidos. Tubos de 12 ml. **La caja.**

DALER ROWNEY

F

12X

12 ml

CÓD.	Iconos	PRECIO
152161	- 1	10,72€

PINTURA ACUARELA

En caja de cartón. Colores básicos que pueden utilizarse sobre cualquier superficie convencional. Colores brillantes y transparentes. 12 colores surtidos. 12 tubos de 12 ml. **La caja.**



Artist
ART MATERIALS S.A.

G

12X

12 ml

CÓD.	Iconos	PRECIO
57227	- 1	6,48€

PINTURA ACRÍLICA

En caja de cartón. 12 colores surtidos. Tubos de 12 ml. **La caja.**

DALER ROWNEY

H

12X

12 ml

CÓD.	Iconos	PRECIO
152162	- 1	9,42€

LÁPICES PASTEL ÓLEO

Lápices de cera blanda de colores intensos y cubrientes. Se mezclan suave y fácilmente para sutiles matices, tintes o mezclas de color. 12 colores surtidos. Tubos de 12 ml. **La caja.**



DALER ROWNEY

I

12X

12 ml

CÓD.	Iconos	PRECIO
152157	- 1	10,60€

PINTURA ACRÍLICA

Apta para todo tipo de superficies como papel, cartón, lienzo, etc. Se puede usar directamente o diluida con agua. En caja de cartón. 12 colores surtidos. 12 tubos de 12 ml. **La caja.**



UNIDAD MÍNIMA DE VENTA



PERMITE APERTURA DE ENVASE



MEDIDAS: ANCHO X ALTO X PROFUNDIDAD

ESCOLAR Y MANUALIDADES

PINTURAS TÉCNICAS

liderpape

A 80 ml

CÓD.	REF.	COLOR			
166295	DC01	AMARILLO	-	1	3,55€
166296	DC02	AZUL ULTRAMAR	-	1	3,55€
166297	DC03	BLANCO	-	1	3,55€
166305	DC11	CARNE	-	1	3,55€
166298	DC04	CIAN	-	1	3,55€
166299	DC05	MAGENTA	-	1	3,55€
166300	DC06	MARRÓN	-	1	3,55€
166301	DC07	NARANJA	-	1	3,55€
166302	DC08	NEGRO	-	1	3,55€
166303	DC09	ROJO	-	1	3,55€
166304	DC10	ROSA	-	1	3,55€
166306	DC12	VERDE	-	1	3,55€
166307	DC13	VERDE OSCURO	-	1	3,55€
166308	DC14	VIOLETA	-	1	3,55€



NEW

PINTURA ACRÍLICA

Pintura acrílica con base de agua. Colores vivos. Es perfecta para todo tipo de aplicaciones, como decoraciones de interiores, para pintar madera, porex, latón, cemento, cartón, cerámica, papel, yeso, tu imaginación es el límite, al ser multisuperficie se adapta perfectamente a una infinidad de materiales. Fácil limpieza con jabón y agua.

La botella de 80 ml.

liderpape

B 250 ml

CÓD.	REF.	COLOR			
166309	DC15	AMARILLO	-	1	4,12€
166310	DC16	AZUL ULTRAMAR	-	1	4,12€
166311	DC17	BLANCO	-	1	4,12€
166319	DC25	CARNE	-	1	4,12€
166312	DC18	CIAN	-	1	4,12€
166313	DC19	MAGENTA	-	1	4,12€
166314	DC20	MARRÓN	-	1	4,12€
166315	DC21	NARANJA	-	1	4,12€
166316	DC22	NEGRO	-	1	4,12€
166317	DC23	ROJO	-	1	4,12€
166318	DC24	ROSA	-	1	4,12€
166320	DC26	VERDE	-	1	4,12€
166321	DC27	VERDE OSCURO	-	1	4,12€
166322	DC28	VIOLETA	-	1	4,12€



NEW

PINTURA ACRÍLICA

Pintura acrílica con base de agua. Colores vivos. Es perfecta para todo tipo de aplicaciones, como decoraciones de interiores, para pintar madera, porex, latón, cemento, cartón, cerámica, papel, yeso, tu imaginación es el límite, al ser multisuperficie se adapta perfectamente a una infinidad de materiales, fácil limpieza con jabón y agua. Más capacidad. La botella de 250 ml.

LEFRANC

C

250 ml

CÓD.	COLOR			
63157	AMARILLO PRIMARIO	-	1	4,61€
63162	AZUL PRIMARIO	-	1	4,61€
63165	BLANCO	-	1	4,61€
63166	NEGRO	-	1	4,61€
63160	ROJO PRIMARIO	-	1	4,61€



PINTURA ACRÍLICA

Pintura acrílica con un acabado natural y brillante de óptima calidad. Se caracteriza por su alta concentración de color y poder cubriente. Ligera y fluida. Lista para usar. Se seca en 30 minutos. Indeleble, una vez seca. Uso sobre múltiples superficies como papel, cartón, madera, yeso, vidrio, metal, plástico, etc.

La botella de 250 ml.

La Pajarita

D

75 ml

CÓD.	COLOR			
72376	AMARILLO CANARIO	1	6	5,99€
72373	AZUL LUMINOSO	1	6	5,99€
72378	BLANCO	1	6	5,99€
72372	MAGENTA	1	6	5,99€
72375	NARANJA	1	6	5,99€
72377	ROJO AMAPOLA	1	6	5,99€
72374	VERDE CÉSPED	1	6	5,99€



PINTURA ACRÍLICA FLÚOR 75 ml

Pintura acrílica con base de agua. Acabado brillante. Gama de colores hasta cuatro veces más luminosa que los colores ordinarios. Se ilumina con "luz negra". Visible en niveles de iluminación donde otras pinturas corrientes pierden el colorido. Es perfecta para todo tipo de decoraciones de interiores y para trabajos de teatro negro. Aplicable en múltiples superficies: lienzo, madera, papel, papel maché, cartón, escayola, porexpán, corcho... Fácil limpieza con jabón y agua. El bote de 75 ml.



Unlimited inspiration



liderpape 

TINTA CHINA

Rotring

A

23 ml

CÓD.  

08016 - 1 10,80€

TINTA CHINA NEGRA

Una vez seca es imborrable. Para estilógrafos Rotring. Adecuada para papel vegetal, papel de dibujo y cartulina de dibujo. Altamente fluida, de gran opacidad. **El frasco de 23 ml.**



Artist
ART MATERIALS S.A.

B

CÓD. CAPACIDAD  

57265 60 ml - 1 1,60€

71916 250 ml - 1 6,10€

TINTA CHINA

Tinta china negra para papel, cartón, etc. Totalmente opaca. **El frasco.**



PLUMILLAS



C

CÓD.  

06340 - 1 86,74€

PLUMILLAS DE DIBUJO

Para dibujar con máxima precisión de trazo. Color acero. **La caja de 50 unidades.**



PANTONERAS

PANTONE®

D

CÓD.  

57284 - 1 286,78€

PANTONERA COLORES MATE Y BRILLO

La guía PANTONE® Formula es una herramienta esencial para diseñadores gráficos, los profesionales de la preimpresión y los impresores. Disponen de 2161 opciones de colores, para conseguir un mejor control sobre la impresión. **La pantonera.**



CARBONCILLOS

Artist
ART MATERIALS S.A.

E

CÓD. TIPO UNIDADES/CAJA  

57216 FINO 10 - 1 2,72€

57217 MEDIANO 6 - 1 2,72€

57218 GRUESO 3 - 1 2,75€

CARBONCILLOS

Rama de sauce carbonizada que se combustiona sin oxígeno para que no se queme, hasta que se convierte en un carbón blando y suave, ideal para esbozo. Presentado en caja de cartón. **La caja.**



LÁPICES CARBONCILLO

ALPINO

F



CÓD.  

04380 - 1 6,14€

LÁPIZ CARBONIL

Lápiz carbonil de dibujo, con mina carboncillo nº 2. Indicado para bocetos y dibujos. Acabado en barniz natural. Madera de cedro. **La caja de 12 lápices.**



DIFUMINOS

Artist 
ART MATERIALS S.A.

A

CÓD.	Nº	MEDIDAS Ø			
57219	1	6 mm	1	6	0,49€
57220	2	8 mm	1	6	0,57€
57221	3	10 mm	1	6	0,67€
57222	4	11 mm	1	6	0,83€
57223	5	14 mm	1	6	0,92€
57224	6	16 mm	1	6	1,31€
57225	SURTIDOS*	6 AL 16 mm	-	1	4,39€

* Caja de 6 uds.





DIFUMINOS

Sirven para hacer degradados, frotando los trazos realizados con materiales que admiten la técnica del difuminado: carboncillo, lápices, sanguina, etc. **El difumino.**

BARNICES

La Pajarita

B

CÓD.	CAPACIDAD			
72379	35 ml	1	6	1,72€
72381	500 ml	-	1	14,07€

BARNIZ TAPAPOROS

Se utiliza para evitar la absorción excesiva del color en superficies muy porosas o absorbentes. Incoloro. También se puede emplear como fijador de pinturas o como plastificador final. Para diluir o limpiar los utensilios usar agua. **El bote.**



La Pajarita

C

75 ml

CÓD.	CAPACIDAD			
18451	75 ml	-	1	4,19€

BARNIZ ACABADO BRILLANTE

Para la obtención de un efecto brillante. Se puede usar sobre superficies pintadas con acuarelas, ceras, gouache, tintas, etc. Basta con enjuagar la ropa y los utensilios empleados con agua tras finalizar el trabajo. **El bote.**



liderpape 

D

1000 ml

CÓD.	REF.			
166936	FI01	-	1	11,32€

BARNIZ FIJATIVO

Fija y protege los dibujos de cera y témpera dándoles un acabado brillante. Apto para uso escolar. No se necesita de disolventes para lavar los utensilios empleados, basta enjuagarlos con agua al terminar. **El bote de 1000 ml.**



NEW 

MANLEY

E

1000 ml

CÓD.			
96607	-	1	15,00€

BARNIZ FIJATIVO

Fija y protege los dibujos de cera y témpera dándoles un acabado brillante. Apto para uso escolar. Los utensilios empleados basta enjuagarlos con agua al terminar. **El bote de 1000 ml.**



UNIDAD MÍNIMA DE VENTA



PERMITE APERTURA DE ENVASE



MEDIDAS: ANCHO X ALTO X PROFUNDIDAD

BETÚN DE JUDEA



A

75 ml

cód.
72383 - 1 3,03€



BETÚN DE JUDEA AL AGUA

Para proporcionar una pátina de tono marrón y un efecto envejecido. Sin disolventes. Se aplica sobre objetos, marcos, muebles, láminas etc, ya pintados. Producto al agua, apto para uso escolar. Se elimina fácilmente de las manos. Para diluir o limpiar usar agua. **El bote de 75 ml.**

ACEITE DE LINO



C

75 ml

cód.
57200 - 1 5,71€



ACEITE DE LINO

Excelente transparencia. Disminuye la consistencia de los colores al óleo para favorecer su extensión. Mejora la untuosidad y atenua la pincelada. **El bote de 75 ml.**

FIJADORES



B

200 ml

cód.
57215 - 1 5,48€



FIJADOR EN ESPRAY PARA CARBONCILLO

Para carboncillos, sanguinas, pastel, lápiz, etc. **El bote de 200 ml.**

ESENCIA DE TREMENTINA



D

75 ml

cód.
57199 - 1 5,71€



ESENCIA DE TREMENTINA

Da fluidez y untuosidad a los colores sin alterarlos. Sirve para diluir barnices y limpiar los pinceles. **El bote de 75 ml.**

BASTIDOR LIENZO



E



F



CÓD.	MEDIDAS	Nº			
43013	22 x 27 cm	3F	-	1	5,44€
43014	22 x 33 cm	4P	-	1	5,44€
43015	24 x 33 cm	4F	-	1	5,75€
43016	24 x 35 cm	5P	-	1	6,31€
43017	27 x 35 cm	5F	-	1	6,41€
43018	27 x 41 cm	6P	-	1	6,70€
43019	33 x 41 cm	6F	-	1	7,20€
43020	33 x 46 cm	8P	-	1	8,03€
43021	38 x 46 cm	8F	-	1	8,48€

43022	38 x 55 cm	10P	-	1	9,57€
43023	46 x 55 cm	10F	-	1	10,94€
43024	46 x 61 cm	12P	-	1	11,15€
43025	50 x 61 cm	12F	-	1	13,21€
43026	50 x 65 cm	15P	-	1	12,42€
43027	54 x 65 cm	15F	-	1	13,21€
43028	54 x 73 cm	20P	-	1	17,29€
43029	60 x 73 cm	20F	-	1	18,04€
43030	72 x 93 cm	30F	-	1	24,03€

CÓD.	MEDIDAS			
57241	12 x 12 cm	-	1	2,31€
57243	20 x 20 cm	-	1	4,06€
57235	16 x 22 cm	-	1	3,62€
57236	22 x 27 cm	1	2	4,65€
57244	10 x 30 cm	-	1	4,70€
57245	30 x 30 cm	-	1	5,74€
57237	27 x 35 cm	-	1	5,65€
57238	33 x 41 cm	-	1	8,62€
57239	38 x 46 cm	-	1	9,61€
57240	46 x 55 cm	-	1	10,34€

BASTIDOR LIENZO

Lienzo grapado de tela de algodón 100%. Libre de cloro y ácido. 280 g/m². Apto para acrílico y óleo. Con bordes de madera. **El bastidor.**

BASTIDOR LIENZO

Clavado por detrás con grapas. Tela 100% algodón. Preparación universal. 1,8 cm de grosor. **El bastidor.**



CARTÓN ENTELADO

Artist
ART MATERIALS S.A.

A

CÓD.	MEDIDAS	Nº			
57229	22 x 27 cm	3F	-	1	2,63€
57230	24 x 33 cm	4F	-	1	2,95€
57231	27 x 35 cm	5F	-	1	3,24€
57232	33 x 41 cm	6F	-	1	4,48€
57233	38 x 46 cm	8F	-	1	6,05€

CARTÓN ENTELADO

De calidad fina, para pintura al óleo, acrílica o técnica gouache. Tela 100% algodón, de grano fino, preparación universal. **El cartón.**



PINCELES

liderpape

B

CÓD.	REF.	Nº			
05970	PI00	00	1	12	0,67€
05967	PI13	0	1	12	0,67€
05968	PI01	1	1	12	0,67€
05973	PI02	2	1	12	0,68€
05974	PI03	3	1	12	0,74€
05976	PI04	4	1	12	0,76€
05978	PI05	5	1	12	0,79€

CÓD.	REF.	Nº			
05979	PI06	6	1	12	0,93€
05971	PI07	7	1	12	1,28€
05975	PI08	8	1	12	1,43€
05977	PI09	9	1	12	1,62€
05969	PI10	10	1	12	1,84€
05972	PI11	11	1	12	2,14€
05980	PI12	12	-	1	2,39€



PINCELES ACUARELA

Pinceles de madera con virola cromada. Pelo engomado. Indicados para utilizar con acuarela. **El pincel.**

liderpape

C

CÓD.	REF.			
165941	PI18	-	1	7,43€

PINCELES ACUARELA

Pinceles de madera con virola cromada. Pelo engomado. Indicados para utilizar con acuarela. Blíster de 14 unidades surtidos. Contiene los números 00-0-1-2-3-4-5-6-7-8-9-10-11 y 12. Una gama completa, más cómoda, facilita todas las posibilidades creativas. **El blíster.**



DALER ROWNEY **D**



CÓD.	UNIDADES			
152163	6 PINCELES	-	1	8,15€
152164	7 PINCELES	-	1	8,80€

PINCELES

Pinceles sintéticos de mango corto dorado. Presentados en blíster. **El blíster.**



JOVI **E**

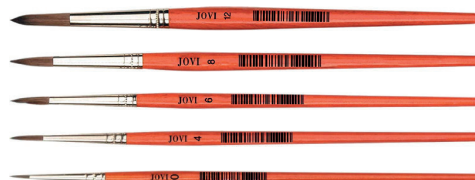

CÓD.			
43274	-	1	2,65€

PINCELES ACUARELA

Pinceles de acuarela de distintos tamaños presentados en blíster. Números: 0 - 4 - 6 - 8 - 12. **El blíster.**



UNIDAD MÍNIMA DE VENTA



PERMITE APERTURA DE ENVASE



MEDIDAS: ANCHO X ALTO X PROFUNDIDAD

PINCELES

liderpapel **A**



CALIDAD PRECIO

JIVI **B**



CÓD.	REF.	TIPO	📦	📦	
06187	PI15	MEDIANO	1	20	0,91€
06190	PI16	GRUESO	1	9	1,55€

PINCELES ESCOLARES

Pinceles escolares perfectos para niños. Las puntas grandes son ideales para los principiantes y para pintar fondos. El mango, fácil de agarrar, ayuda a manejar y controlar el pincel fácilmente. Con adaptador para evitar que rueden sobre la mesa, no gotean y se limpian fácilmente con agua tibia y jabón. Colores surtidos. **El pincel.**

CÓD.	TIPO	UDS./BOTE	📦	📦	
28481	MEDIANO	20	-	1	15,69€
59116	GRUESO	9	-	1	14,12€

PINCELES ESCOLARES

Con adaptador irregular para evitar que rueden. Colores surtidos. No gotea. Presentado en bote de plástico. **El bote.**

liderpapel **C**

CALIDAD PRECIO

Pentel **D**



CÓD.	REF.	📦	📦	
163651	PI17	-	1	12,31€

PINCELES DE AGUA

Pinceles con depósito de agua idóneos para colorear y acuarelar, el depósito se puede llenar de agua para mezclar la pintura y conseguir auténticos efectos de acuarela, cuerpo fácil de apretar y sistema de válvula que permite controlar el flujo del agua. Juego de 6 pinceles con puntas de distinto grosor. **El blister de 6 pinceles.**

CÓD.	📦	📦	
51990	1	24	5,73€

PINCEL DE AGUA

Pincel con depósito de agua para extender y difuminar de forma fácil y limpia los colores. Apto para acuarelas, ceras y lápices acuarelables. No gotea. **El pincel.**

Artist **E**

Artist **F**



CÓD.	📦	📦	
150220	-	1	10,19€

PINCEL RELLENABLE

Pincel con depósito rellenable de agua o tinta. Excelentes resultados. Surtido en 3 grosores de punta. **El blister de 3 pinceles.**

CÓD.	Nº	MEDIDA	📦	📦	
57278	1	25 mm	1	12	1,67€
57279	2	35 mm	1	12	2,16€
57280	3	40 mm	1	12	2,50€
57281	4	50 mm	1	12	2,68€
57282	5	55 mm	1	12	3,06€
57283	6	65 mm	1	12	4,65€

PALETINA

Paletina de cerda. Mango corto de madera natural. Virola de aluminio. **La paletina.**



LIMPIAPINCELES

Artist
ART MATERIALS S.A.

A



CÓD.

57256 - 1 8,02€

BOTE LIMPIAPINCELES

Bote limpiapinceles metálico pequeño.
Medidas: 5 x 10 cm. **El bote.**

Artist
ART MATERIALS S.A.

B



CÓD.

71904 - 1 1,15€

BOTE LIMPIAPINCELES

Bote limpiapinceles de plástico. Con tapadera de color. Medidas: 8 x 8,5 cm.
El bote.

PALETAS DE PINTAR

LIDERCOLOR

C



CÓD.

43012 - 1 4,36€

PALETA DE MADERA

Fabricada en madera barnizada. Ovalada. Para zurdos. Grosor de 3 mm.
Medidas: 30 x 20 cm. **La paleta.**

Artist
ART MATERIALS S.A.

D



CÓD.

57260 - 1 5,42€

PALETA DE MADERA

Paleta de madera circular. Para diestros. Grosor 5 mm. Medidas: 40 x 30 cm.
La paleta.

LIDERCOLOR

E



CÓD. HUECOS MEDIDAS

43010 10 22,5 x 17 cm - 1 1,72€

43009 17 35 x 30 cm - 1 4,68€

PALETA DE PLÁSTICO

Paleta ovalada de plástico con diferente número de huecos para adaptarse a las necesidades de cada artista. Para diestros. **La paleta.**

Artist
ART MATERIALS S.A.

F



CÓD.

57259 - 1 0,93€

PALETA DE PLÁSTICO

Paleta de plástico circular. 10 huecos. Para diestros y zurdos.
Medidas: 17 cm de diámetro. **La paleta.**

Artist
ART MATERIALS S.A.

G

A4

CÓD.

150229 - 1 4,42€

PALETA DE PAPEL DESECHABLE

Paletas desechables de papel con agujero para el pulgar. 40 hojas. 60 g/m². Formato DIN A4. **La paleta.**



UNIDAD MÍNIMA DE VENTA



PERMITE APERTURA DE ENVASE



MEDIDAS: ANCHO X ALTO X PROFUNDIDAD

SET DE DIBUJO Y PINTURA



CÓD.
164617 - 1 44,48€

ESTUCHE DE PINTURA ACADEMY 35 PIEZAS

Atractivo set artístico con todo lo necesario para comenzar a dibujar y esbozar. Lápices de colores ideales para crear capas y mezclar. Incluye: 6 lápices de grafito de distintas durezas, 12 lápices de colores estándar, 12 lápices de colores acuarelables, 1 bloc de dibujo, 1 goma, 1 afilalápices y 1 pincel. Incluye una hoja de proyecto con consejos útiles y 3 proyectos para completar. Lápices aptos para sacapuntas estándar. Medidas: 34,5 x 23 x 5,5 cm. **El estuche.**



B

1



2



CÓD.	REF.	MEDIDAS	CONTENIDO		
1	163883	SX01 34 x 23 x 3,2 cm	86 PIEZAS	-	1 9,20€
2	163884	SX02 36 x 31 x 4 cm	150 PIEZAS	-	1 10,84€

SET DE PINTURA

Conjunto de dibujo y coloración: elementos esenciales creativos para dibujar, colorear y hacer en cualquier momento y en cualquier lugar. Contenido: rotuladores de colores, lápices de colores, ceras de colores, colores de acuarelas, ceras blandas de colores, clips, lápiz, pincel, pegamento, goma, sacapuntas, tijera, regla, paleta y esponja. **El set.**



C

1



2



CALIDAD
PRECIO

CÓD.	REF.	MEDIDAS	CONTENIDO		
1	163886	SX04 39,3 x 30 x 4,8 cm	168 PIEZAS	-	1 29,93€
2	163887	SX05 49 x 36,6 x 4,5 cm	245 PIEZAS	-	1 35,18€

SET DE PINTURA

Conjunto de dibujo y coloración en elegante estuche de madera: elementos esenciales creativos para dibujar, colorear y hacer en cualquier momento y en cualquier lugar. Contenido: rotuladores de colores, lápices de colores, ceras de colores, 24 ceras blandas de colores, colores de acuarela, clips, lápiz, pincel, pegamento, goma, sacapuntas, cola blanca y paleta. **El set.**



D

CÓD. REF.
163885 SX03 - 1 29,93€

SET DE PINTURA

Conjunto de dibujo y coloración en fantástico estuche de aluminio: 150 elementos esenciales creativos para dibujar, colorear y hacer en cualquier momento y en cualquier lugar. Contenido: 36 rotuladores de colores, 24 lápices de colores, 24 ceras de colores, 24 ceras blandas de colores, 12 colores de acuarela, 20 clips, 1 lápiz, 1 pincel, 1 pegamento, 1 goma, 1 sacapuntas, 1 cola blanca, 1 tijera, 1 regla, 1 paleta y 1 esponja. Medidas: 37,8 x 29,7 x 4,6 cm. **El set.**



SET DE DIBUJO Y PINTURA

LIDERCOLOR

A



CÓD.

43039 - 1 26,96€

SET DE PINTURA AL OÍLEO

Contiene un lienzo extendido con imprimación de 30 x 40 cm. 1 paleta de madera. 3 pinceles y 12 tubos de colores al óleo de 12 ml. **El set.**

LIDERCOLOR

B



CÓD.

43040 - 1 21,74€

SET DE PINTURA ACUARELA

Contiene 10 láminas de acuarela de 27 x 38 cm, 1 con imprimación y el resto en blanco, 2 pinceles, 1 paleta de plástico, 1 perfilador, 1 goma, 1 sacapuntas y 12 tubos de acuarelas de 12 ml. **El set.**



CABALLETES

liderpapel

C

CÓD. REF.

163881 LL01 - 1 26,59€

CABALLETE DE PINTOR DE SOBREMESA

Pequeño caballete de escritorio que ocupa poco espacio y es perfecto para tener sobre la mesa o llevar y traer de tus clases de pintura. Fabricado en madera procedente de bosques sostenibles. Dispone de bandeja portaobjetos, es abatible y regulable en altura. Medidas: 27,5 x 30 x 80 cm. **El caballete.**



ECO

CALIDAD PRECIO

Artist ART MATERIALS S.A.

D

CÓD.

57255 - 1 33,17€

CABALLETE DE PINTOR SOBREMESA

Caballete estudio fabricado en madera. Color nogal. Altura total: 87 cm. Medidas: 28 x 74-87 x 32 cm.

El caballete.

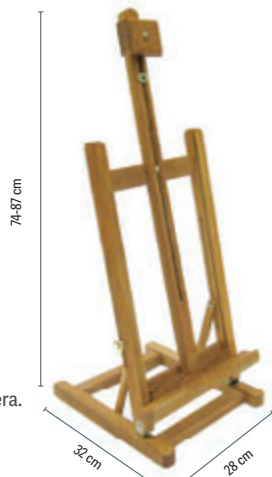

UNIDAD MÍNIMA DE VENTA



PERMITE APERTURA DE ENVASE



MEDIDAS: ANCHO X ALTO X PROFUNDIDAD

CABALLETES

liderpape **A**

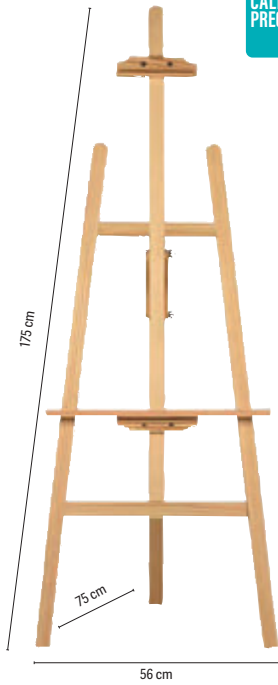

ECO
CALIDAD PRECIO

Artist **B**
ART MATERIALS S.A.

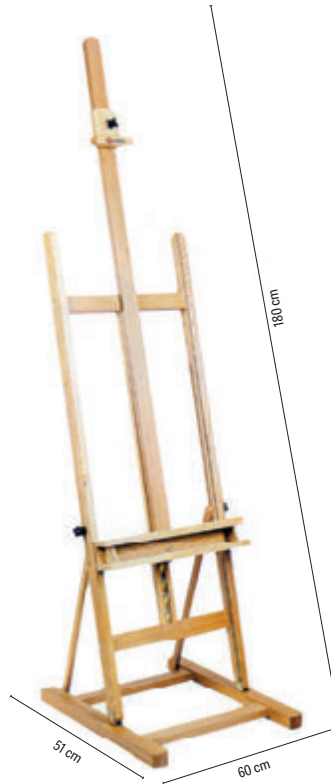

Artist **C**
ART MATERIALS S.A.

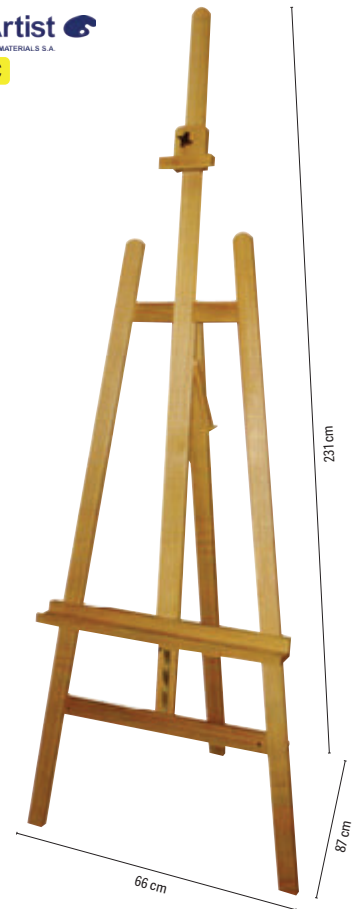

CÓD. REF.
163882 LL02 - 1 32,66€

CABALLETE DE PINTOR DE MADERA

Ideal tanto para principiantes como para profesionales del arte de la pintura. También se puede usar para exponer obras acabadas. Fabricado en madera procedente de bosques sostenibles. Madera limpia, pulida y robusta. Inclinación regulable. Fácil de plegar y montar. Incluye manual de instrucciones de montaje. Medidas: 56 x 175 x 75 cm. **El caballete.**

CÓD.
57253 - 1 167,09€

CABALLETE DE PINTOR DE MADERA

Caballete estudio de madera. Altura total: 335 cm. Medidas: 60 x 180 x 51 cm. **El caballete.**

CÓD.
57254 - 1 107,25€

CABALLETE DE PINTOR DE MADERA

Caballete desmontable trípode de madera. Altura máxima de bastidor: 125 cm. Medidas: 66 x 231 x 87 cm. **El caballete.**

LIDERCOLOR

D



CALIDAD PRECIO

CÓD.
43035 - 1 59,47€

CABALLETE DE PINTOR DE ALUMINIO

Fabricado en aluminio anodizado color plata. Soporte para lienzos máximo de 940 mm. Con bolsa de transporte incluida. Medidas: 98 x 180 x 91 cm. **El caballete.**

Artist
ART MATERIALS S.A.

E

MANIQUÉS

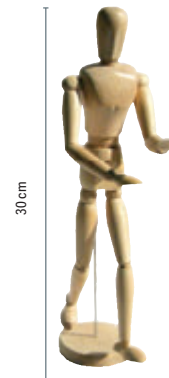

CÓD.
57251 - 1 10,34€

MANIQUÍ MASCULINO

Maniquí de madera color natural. Altura: 30 cm. **El maniquí.**



A



CÓD. REF. 1 12 8,32€
16074 TM01

BLOC DE TRABAJOS MANUALES - MÚLTIPLES

Contiene: 10 hojas de cartulina, 10 hojas de papel de charol, 50 hojas de papel de seda colores, 4 hojas de cartulina metalizada y 10 hojas de celofán. Medidas: 315 x 240 mm. **El bloc.**

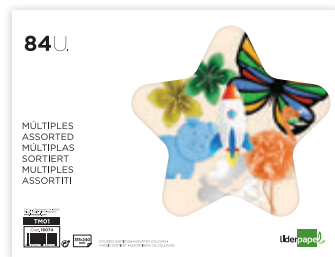

B



CÓD. REF. 1 13,28€
50336 TM12

BLOC DE TRABAJOS MANUALES - MÚLTIPLES PREMIUM

Contiene: 10 hojas de cartulina, 10 hojas de charol, 10 hojas de papel crespón, 50 hojas de papel seda, 6 hojas de papel celofán, 4 hojas de cartulina metalizada, 4 hojas de goma EVA, 4 hojas de cartón ondulado y 4 hojas de fieltro. Medidas: 315 x 240 mm. **El bloc.**



CALIDAD PRECIO



C



CÓD. REF. FORMATO 1 2,29€
00757 TM02 FOLIO
51867 TM09 DIN A3 1 10 5,13€

BLOC DE TRABAJOS MANUALES - CARTULINA

10 hojas de cartulina en colores surtidos. Gramaje 180 g/m². **El bloc.**



D



CÓD. REF. COLOR 1 2,29€
163902 TM15 5 COLORES NEÓN + 5 INTENSOS - 1 2,29€
163901 TM14 BLANCO - 1 2,29€

BLOC DE TRABAJOS MANUALES - CARTULINA

Bloc trabajos manuales de cartulina con 10 hojas en colores surtidos (5 neón y 5 colores intensos) o 10 hojas blancas. Gramaje 180 g/m². Ideal para manualidades. Medidas: 240 x 315 mm. **El bloc.**



E



CÓD. REF. 1 20 4,80€
50334 TM10

BLOC DE TRABAJOS MANUALES - CARTULINA METALIZADA

10 hojas de cartulina en colores metalizados surtidos. Gramaje 250 g/m². Medidas: 315 x 240 mm. **El bloc.**



UNIDAD MÍNIMA DE VENTA



PERMITE APERTURA DE ENVASE



MEDIDAS: ANCHO X ALTO X PROFUNDIDAD

BLOCS DE TRABAJOS MANUALES

liderpapel

A

Fº 10 160 g/m²

CÓD. REF. 38492 TM03 1 10 6,85€



BLOC DE TRABAJOS MANUALES - CARTÓN ONDULADO

10 hojas de cartón ondulado en colores surtidos. Gramaje 160 g/m². Medidas: 315 x 240 mm. **El bloc.**

liderpapel

B

Fº 10 30 g/m²

CÓD. REF. 32613 TM04 1 10 2,14€



BLOC DE TRABAJOS MANUALES - CELOFÁN

10 hojas de papel celofán en colores surtidos. Gramaje 30 g/m². Medidas: 315 x 240 mm. **El bloc.**

liderpapel

C

Fº 10 80 g/m²

CÓD. REF. 00759 TM05 1 1 2,32€



BLOC DE TRABAJOS MANUALES - CHAROL

10 hojas de papel charol en colores surtidos. Gramaje 80 g/m². Medidas: 315 x 240 mm. **El bloc.**

liderpapel

D

Fº 10 34 g/m²

CÓD. REF. 38493 TM07 1 10 3,50€



BLOC DE TRABAJOS MANUALES - CRESPÓN

10 hojas de papel crespón en colores surtidos. Gramaje 34 g/m². Medidas: 315 x 240 mm. **El bloc.**

liderpapel

E

Fº 10 180 g/m²

CÓD. REF. 50335 TM11 1 5 6,89€



BLOC DE TRABAJOS MANUALES - FIELTRO

10 planchas de fieltro en colores surtidos. Gramaje 180 g/m². Medidas: 315 x 240 mm. **El bloc.**

liderpapel

F

Fº 10 60 g/m²

CÓD. REF. 43368 TM06 1 1 6,30€



BLOC DE TRABAJOS MANUALES - GOMA EVA

10 planchas de goma eva manualidades en colores surtidos. Espesor: 1,5 mm. Gramaje: 60 g/m². Medidas: 315 x 240 mm. **El bloc.**

liderpapel

G

Fº 10 90 g/m²

CÓD. REF. 75127 TM13 1 1 2,18€



BLOC DE TRABAJOS MANUALES - PAPEL METALIZADO

10 hojas de papel en colores metalizados surtidos. Gramaje 90 g/m². Medidas: 315 x 240 mm. **El bloc.**

liderpapel

H

Fº 10 18 g/m²

CÓD. REF. 32614 TM08 1 20 2,10€



BLOC DE TRABAJOS MANUALES - SEDA

10 hojas de papel seda en colores surtidos. Gramaje 18 g/m². Medidas: 315 x 240 mm. **El bloc.**



PAPEL CELOFÁN

liderpape **A**

22 g/m²

PAPEL CELOFÁN 50 x 70 cm

Gramaje: 22 g/m². Colores brillantes. Presentado en bolsas de celofán transparentes que facilita su manipulación. Ideal para trabajos manuales. Medidas de la hoja: 50 x 70 cm. **La bolsa o el expositor.**

CÓD	REF	COLOR	UDS./BOLSA	📦	📦
75027	CL17	AMARILLO	5 HOJAS	- 1	3,82€
75028	CL18	AZUL	5 HOJAS	- 1	3,82€
75022	CL12	NARANJA	5 HOJAS	- 1	3,82€
75024	CL14	ROJO	5 HOJAS	- 1	3,82€
75029	CL19	ROSA	5 HOJAS	- 1	3,82€
75026	CL16	TRANSPARENTE	5 HOJAS	- 1	3,82€
75025	CL15	VERDE	5 HOJAS	- 1	3,82€
75023	CL13	VIOLETA	5 HOJAS	- 1	3,82€
75021	CL11	SURTIDOS*	5 HOJAS	- 1	228,85€
75030	CL20	SURTIDOS	10 HOJAS	- 1	5,25€

* Expositor 56 bolsas colores surtidos.



liderpape **B**

30 g/m²

CÓD.	REF.	COLOR	MEDIDAS	📦	📦
05343	CL25	AMARILLO	60 cm x 10 m	- 1	11,20€
20688	CL26	AZUL	60 cm x 10 m	- 1	11,20€
05352	CL24	INCOLORO	60 cm x 10 m	- 1	11,20€
20686	CL22	ROJO	60 cm x 10 m	- 1	11,20€
20689	CL27	ROSA	60 cm x 10 m	- 1	11,20€
20687	CL23	VERDE	60 cm x 10 m	- 1	11,20€
97177	CL21	INCOLORO	90 cm x 10 m	- 1	18,55€

ROLLO PAPEL CELOFÁN

Gramaje: 30 g/m². Colores brillantes. Medidas del rollo: 60 ó 90 cm de ancho x 10 cm de largo. **El rollo.**



Sadipal **C**

30 g/m²

CÓD.	COLOR	📦	📦
22333	AMARILLO	- 1	9,77€
22337	AZUL	- 1	9,77€
10318	INCOLORO	- 1	9,77€
22335	NARANJA	- 1	9,77€
22338	ROJO	- 1	9,77€
22336	ROSA	- 1	9,77€
22334	VERDE	- 1	9,77€

ROLLO PAPEL CELOFÁN 50 cm x 16,25 m

Gramaje: 30 g/m². Rollo de 25 pliegos de 50 cm de ancho x 65 cm de largo. Trepados para un fácil corte. Medidas del rollo: 50 cm de ancho x 16,25 m de largo. **El rollo de 25 hojas.**



D

50 x 70 cm

150 g/m²

CÓD.	📦	📦
05260	- 10	0,87€

PAPEL AUTOADHESIVO

Gramaje: 150 g/m². Plástico autoadhesivo. Color blanco alto brillo. Ideal para manualidades. Medidas de la hoja: 50 x 70 cm. **La hoja.**

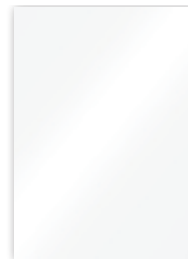

PAPEL AUTOADHESIVO

Sadipal

65 g/m²

E

ROLLO PAPEL CHAROL 50 cm x 16,25 m

Gramaje: 65 g/m². Rollo de 25 pliegos de 50 cm de ancho x 65 cm de largo trepados para un fácil corte. Medidas del rollo: 50 cm de ancho x 16,25 m de largo. **El rollo de 25 hojas.**

CÓD.	COLOR	📦	📦	CÓD.	COLOR	📦	📦
22088	AMARILLO	- 1	7,40€	22075	NEGRO	- 1	7,40€
22115	AZUL	- 1	7,40€	22085	ROJO	- 1	7,40€
22091	BLANCO	- 1	7,40€	22114	ROSA PÁLIDO	- 1	7,40€
22077	CELESTE	- 1	7,40€	22083	ROSA FUERTE	- 1	7,40€
22072	MARRÓN	- 1	7,40€	22113	VERDE	- 1	7,40€
22090	NARANJA	- 1	7,40€	79888	VERDE PÁLIDO	- 1	7,40€

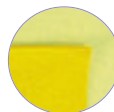

PAPEL METALIZADO

Sadipal **F**

65 g/m²

CÓD.	COLOR	📦	📦
05657	AZUL	- 1	6,74€
64601	COBRE	- 1	6,74€
05659	ORO	- 1	6,74€
05660	PLATA	- 1	6,74€
05661	ROJO	- 1	6,74€
05662	VERDE	- 1	6,74€

ROLLO PAPEL METALIZADO 50 cm x 10 m

Láminas de aluminio contracoladas en papel. Gramaje: 65 g/m². Medidas: 50 cm de ancho x 10 m de largo. Colores metalizados. **El rollo.**

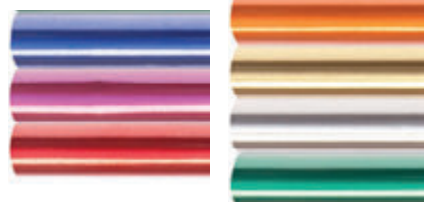
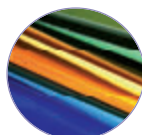

UNIDAD MÍNIMA DE VENTA



PERMITE APERTURA DE ENVASE



MEDIDAS: ANCHO X ALTO X PROFUNDIDAD

ESCOLAR Y MANUALIDADES

PAPEL SEDA

liderpape

A

17
g/m²

24

ROLLO PAPEL SEDA 50 x 75 cm

Gramaje: 17 g/m². Aplicación: manualidades, decoración, etc. Colores brillantes e intensos. Medidas de la hoja: 50 x 75 cm. **El rollo de 24 hojas.**



CÓD.	REF.	COLOR			
62908	SE31	BLANCO	-	1	3,38€
62909	SE32	SURTIDOS*	-	1	4,53€

* 12 colores x 2 uds.

liderpape

18
g/m²

5

B

CÓD.	REF.	COLOR			
36071	SE04	AMARILLO	-	1	1,31€
36072	SE05	AZUL	-	1	1,31€
36082	SE01	BLANCO	-	1	1,31€
36073	SE06	CELESTE	-	1	1,31€
36074	SE07	MARRÓN	-	1	1,31€
36075	SE08	NARANJA	-	1	1,31€
36076	SE09	NEGRO	-	1	1,31€

CÓD.	REF.	COLOR			
36077	SE10	ROJO	-	1	1,31€
36078	SE11	ROSA	-	1	1,31€
36080	SE13	ROSA FUERTE	-	1	1,31€
36079	SE12	VIOLETA	-	1	1,31€
36081	SE14	VERDE	-	1	1,31€
72798	SE29	VERDE OSCURO	-	1	1,31€
35744	SE02	SURTIDOS*	-	1	2,45€

*Bolsa de 10 colores surtidos.



CALIDAD
PRECIO

PAPEL SEDA 52 x 76 cm

Gramaje: 18 g/m². Aplicación: manualidades, decoración, etc. Colores muy vivos e intensos. Cómoda presentación en bolsas de celofán. Medidas de la hoja: 52 x 76 cm. **La bolsa de 5 unidades.**

liderpape

C



18
g/m²

PAQUETE DE 500 HOJAS.

CÓD.	REF.	COLOR			
05745	SE27	BLANCO	-	1	33,28€

PAPEL SEDA 52 x 76 cm

Gramaje: 18 g/m². Papel de seda, coloreado en masa, presentado en paquetes de 25 hojas. Aplicación: manualidades, decoración, etc. Medidas de la hoja: 52 x 76 cm. **El paquete.**

PAQUETE DE 25 HOJAS.

CÓD.	REF.	COLOR			
22238	SE25	AMARILLO	-	1	3,48€
22233	SE20	AZUL	-	1	3,48€
37665	SE26	BLANCO	-	1	3,48€
22228	SE15	CELESTE	-	1	3,48€
22229	SE16	MARRÓN	-	1	3,48€
22231	SE18	NARANJA	-	1	3,48€
22234	SE21	NEGRO	-	1	3,48€
22236	SE23	ROJO	-	1	3,48€
22230	SE17	ROSA	-	1	3,48€
22232	SE19	ROSA FUERTE	-	1	3,48€
22237	SE24	VERDE MEDIO	-	1	3,48€
72799	SE30	VERDE OSCURO	-	1	3,48€
22235	SE22	VIOLETA	-	1	3,48€



PAPEL MANILA

D

28
g/m²

500

CÓD.	COLOR			
05651	BLANCO	-	1	45,41€
05654	CREMA	-	1	54,59€

PAPEL MANILA

Gramaje: 28 g/m². Medidas: 62 x 86 cm. **El paquete de 500 hojas.**



ECO

CARTÓN ONDULADO

liderpape

E

320
g/m²

CÓD.	REF.	COLOR			
37641	CN07	AMARILLO	1	10	2,44€
37646	CN12	AZUL	1	10	2,44€
37648	CN01	BLANCO	1	10	2,44€
37645	CN11	CELESTE	1	10	2,44€
37637	CN03	FUCSIA	1	10	2,44€
37650	CN15	MARRÓN	1	10	2,44€
37639	CN05	NARANJA	1	10	2,44€

CÓD.	REF.	COLOR			
37649	CN14	NEGRO	1	10	2,44€
37636	CN02	ROJO	1	10	2,44€
37638	CN04	ROSA	1	10	2,44€
37644	CN10	VERDE HOJA	1	10	2,44€
37643	CN09	VERDE PISTACHO	1	10	2,44€

CARTÓN ONDULADO 50 x 70 cm

Cartón ondulado de 320 g/m². Gran resistencia y colores intensos. Presentación en bolsa de celofán. Medidas de la hoja: 50 x 70 cm. **El cartón.**



PAPEL CRESPÓN

A
34
g/m²
COLORES CLÁSICOS.

CÓD.	REF.	COLOR			
24265	CP02	AMARILLO	-	1	1,31€
24266	CP03	AMARILLO ORO	-	1	1,31€
24274	CP11	AZUL	-	1	1,31€
24275	CP12	AZUL MARINO	-	1	1,31€
24264	CP01	BLANCO	-	1	1,31€
24268	CP05	BURDEOS	-	1	1,31€
24273	CP10	CELESTE	-	1	1,31€
24271	CP08	LILA	-	1	1,31€
24279	CP16	MARRÓN	-	1	1,31€
24282	CP19	NARANJA CLARO	-	1	1,31€
24280	CP17	NEGRO	-	1	1,31€
24269	CP06	SALMÓN	-	1	1,31€
24270	CP07	ROSA	-	1	1,31€
24267	CP04	ROJO	-	1	1,31€
24277	CP14	VERDE	-	1	1,31€
24276	CP13	VERDE CLARO	-	1	1,31€
24281	CP18	VERDE OLIVA	-	1	1,31€
24278	CP15	VERDE OSCURO	-	1	1,31€
24272	CP09	VIOLETA	-	1	1,31€

85
g/m²
COLORES CLÁSICOS.*

CÓD.	REF.	COLOR			
78478	CP31	AMARILLO	-	1	2,81€
78480	CP33	BLANCO	-	1	2,81€
78477	CP30	CELESTE	-	1	2,81€
78481	CP34	MORADO	-	1	2,81€
78482	CP35	NARANJA	-	1	2,81€
78474	CP27	ROJO	-	1	2,81€
78476	CP29	VERDE	-	1	2,81€

*Presentación en rollo.

94
g/m²
COLORES METALIZADOS.

CÓD.	REF.	COLOR			
35750	CP25	AZUL	-	1	6,78€
35746	CP22	ORO	-	1	6,78€
35745	CP21	PLATA	-	1	6,78€
35747	CP23	ROJO	-	1	6,78€
35749	CP26	ROSA	-	1	6,78€
35748	CP24	VERDE	-	1	6,78€

34
g/m²
COLORES FLUORESCENTES.

CÓD.	REF.	COLOR			
78483	CP36	AMARILLO FLÚOR	-	1	2,28€
78485	CP38	ROSA FLÚOR	-	1	2,28€
78484	CP37	VERDE FLÚOR	-	1	2,28€

PAPEL CRESPÓN 50 cm x 2,5 m

 Gramaje 34 g/m² en colores clásicos y fluorescentes, 85 g/m² en colores clásicos (gramaje especial para floristerías) y 94 g/m² en colores metalizados. Resistencia al estiramiento (60% en clásicos y 35% en metalizados). Protegido en bolsa individual. Medidas: 50 x 2,5 m. **El pliego.**

GOMA EVA MANUALIDADES

B
60
g/m²
COLORES CLÁSICOS. 50 x 70 cm.

CÓD.	REF.	COLOR			
43357	GE01	AMARILLO	1	10	1,61€
43362	GE39	AZUL	1	10	1,61€
58678	GE62	AZUL OSCURO	1	10	1,61€
43366	GE58	BLANCO	1	10	1,61€
58677	GE61	GRIS	1	10	1,61€
54676	GE50	PIEL CLARO	1	10	1,61€
77738	GE73	SALMÓN	1	10	1,61€
43363	GE47	LILA	1	10	1,61€
43364	GE53	MARRÓN	1	10	1,61€
43361	GE30	NARANJA	1	10	1,61€
43365	GE57	NEGRO	1	10	1,61€
43360	GE96	ROJO	1	10	1,61€
43359	GE98	ROSA	1	10	1,61€
43358	GE10	VERDE	1	10	1,61€
58676	GE60	VERDE OSCURO	1	10	1,61€
79356	GE95	SURTIDOS*	-	10	2,10€

* 10 colores.

COLORES CLÁSICOS. DIN A4.*

CÓD.	REF.	COLOR			
78486	GE74	AMARILLO	-	1	2,65€
78487	GE75	AZUL	-	1	2,65€
78488	GE76	BLANCO	-	1	2,65€
78489	GE77	PIEL CLARO	-	1	2,65€
78491	GE79	MARRÓN	-	1	2,65€
78492	GE80	NARANJA	-	1	2,65€
78494	GE82	ROJO	-	1	2,65€
78495	GE83	ROSA	-	1	2,65€
78496	GE84	VERDE	-	1	2,65€
78490	GE78	VIOLETA	-	1	2,65€

* Paquete 10 hojas.

COLORES FLUORESCENTES. 50 x 70 cm.**

CÓD.	REF.	COLOR			
75142	GE25	AMARILLO FLÚOR	1	10	5,45€
75140	GE23	NARANJA FLÚOR	1	10	5,45€
75139	GE22	ROSA FLÚOR	1	10	5,45€
75141	GE97	VERDE FLÚOR	1	10	5,45€

** 2 mm de espesor.

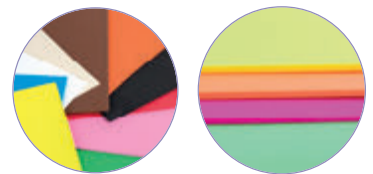
GOMA EVA MANUALIDADES

 Goma de 60 g/m², 1,5 mm de espesor. Muy útil para manualidades. **El pliego.**

C
60
g/m²

CÓD.	REF.	COLOR			
58664	GE71	AZUL CLARO	1	10	3,79€
58663	GE70	AZUL OSCURO	1	10	3,79€
79307	GE94	BLANCO	1	10	3,79€
79306	GE93	MARRÓN	1	10	3,79€
58659	GE66	NARANJA	1	10	3,79€
58665	GE72	NEGRO	1	10	3,79€
58656	GE63	ROJO	1	10	3,79€
58657	GE64	ROSA	1	10	3,79€
58660	GE67	ORO	1	10	3,79€
58658	GE65	PLATA	1	10	3,79€
58662	GE69	VERDE	1	10	3,79€
58661	GE68	VIOLETA	1	10	3,79€

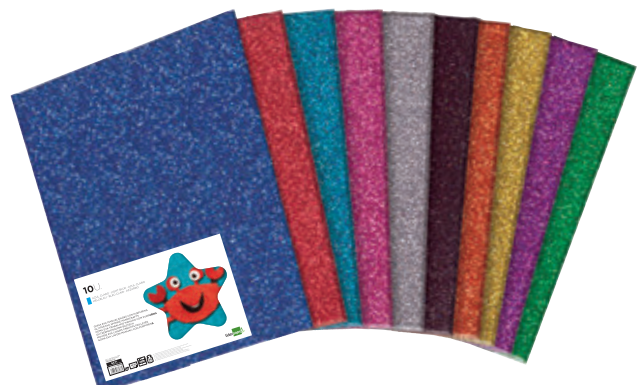
GOMA EVA MANUALIDADES PURPURINA 50 x 70 cm

 Gramaje de 60 g/m², 2 mm de espesor. Ideal para manualidades y otros trabajos creativos. Medidas de la hoja: 50 x 70 cm. **El pliego.**

UNIDAD MÍNIMA DE VENTA



PERMITE APERTURA DE ENVASE



MEDIDAS: ANCHO X ALTO X PROFUNDIDAD

ESCOLAR Y MANUALIDADES

GOMA EVA MANUALIDADES

liderpape

A

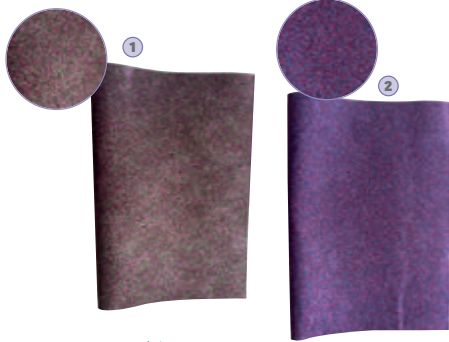

60 g/m²

	CÓD.	REF.	COLOR		
1	10707	GC13	ROSA - VERDE	1	10 3,67€
2	10706	GC12	ROJO - AZUL	1	10 3,67€

GOMA EVA MANUALIDADES PURPURINA BICOLOR 50 x 70 cm

Combina purpurina de dos colores que hacen el efecto de un solo color. Gramaje de 60 g/m². 2 mm de espesor. Ideal para manualidades y otros trabajos creativos. Medidas de la hoja: 50 x 70 cm. **El pliego.**

liderpape

B



60 g/m²

CÓD.	REF.	COLOR		
75132	GE15	AMARILLO	1	10 3,11€
75134	GE17	AZUL	1	10 3,11€
75138	GE21	BLANCO	1	10 3,11€
75130	GE13	PIEL CLARO	1	10 3,11€
75136	GE19	LILA	1	10 3,11€
75131	GE14	NARANJA	1	10 3,11€
75128	GE11	ROJO	1	10 3,11€
75129	GE12	ROSA	1	10 3,11€
75133	GE16	VERDE	1	10 3,11€

GOMA EVA MANUALIDADES TEXTURA TOALLA 50 x 70 cm

Gramaje de 60 g/m². 2 mm de espesor. Ideal para manualidades y otros trabajos creativos que requieran un acabado con efecto tejido. Medidas de la hoja: 50 x 70 cm. **El pliego.**

liderpape

C

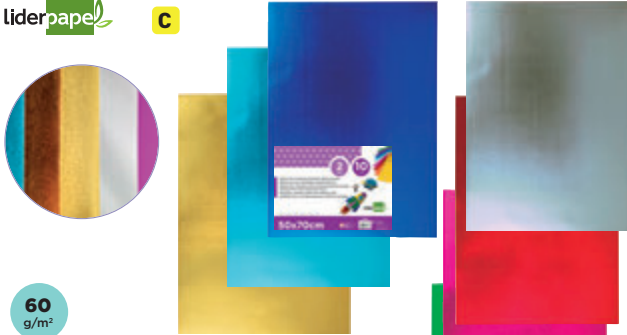

60 g/m²

CÓD.	REF.	COLOR		
79225	GE85	AZUL	1	10 3,52€
79226	GE86	AZUL CLARO	1	10 3,52€
79228	GE88	ORO	1	10 3,52€
79229	GE89	PLATA	1	10 3,52€
79230	GE90	ROJO	1	10 3,52€
79231	GE91	ROSA	1	10 3,52€
79232	GE92	VERDE	1	10 3,52€

GOMA EVA MANUALIDADES METALIZADA 50 x 70 cm

Gramaje de 60 g/m². 2 mm de espesor. Ideal para manualidades y otros trabajos creativos. Medidas de la hoja: 50 x 70 cm. **El pliego.**

liderpape

D



60 g/m²

CÓD.	REF.	COLOR		
67828	GC01	AMARILLO	1	10 2,73€
67831	GC04	AZUL CLARO	1	10 2,73€
67832	GC05	AZUL OSCURO	1	10 2,73€
67835	GC08	BLANCO	1	10 2,73€
67834	GC07	MARRÓN	1	10 2,73€
67830	GC03	NARANJA	1	10 2,73€
67836	GC09	NEGRO	1	10 2,73€
67837	GC10	ROSA	1	10 2,73€
67833	GC06	VERDE	1	10 2,73€

GOMA EVA MANUALIDADES ONDULADA 50 x 70 cm

Gramaje de 60 g/m². 2,2 mm de espesor. Ideal para manualidades y otros trabajos creativos. Medidas de la hoja: 50 x 70 cm. **El pliego.**

TELA SINTÉTICA

liderpape

E



25 g/m²

CÓD.	REF.	COLOR		
05873	TS01	AMARILLO	-	1 3,49€
05892	TS02	AZUL MARINO	-	1 3,49€
06105	TS04	CELESTE	-	1 3,49€
06106	TS05	MARRÓN FUERTE	-	1 3,49€
06107	TS06	NARANJA	-	1 3,49€
06108	TS07	NEGRO	-	1 3,49€
06109	TS08	ROJO	-	1 3,49€
06110	TS09	ROSA	-	1 3,49€
06111	TS10	VERDE	-	1 3,49€

TEJIDO SIN TEJER TERILENO

Tejido sin tejer, no tóxico y resistente al desgarro. Es ideal para la fabricación de disfraces y complementos en colegios, guarderías, teatros, carnavales, fiestas o cumpleaños, ya que el terileno es fácil de cortar, y se cose sin dificultad. Medidas del rollo: 0,5 x 5 m. **El rollo.**



FIELTRO



A

160 g/m²

FIELTRO 50 x 70 cm

160 g/m². Ideal para uso escolar y manualidades. Textura suave. Medidas: 50 x 70 cm. **El pliego.**

CÓD.	REF.	COLOR	10	10	3,42€
73786	FE11	AMARILLO	1	10	3,42€
58672	FE07	AZUL CLARO	1	10	3,42€
58674	FE09	AZUL OSCURO	1	10	3,42€
58669	FE04	BLANCO	1	10	3,42€
58673	FE08	PIEL CLARO	1	10	3,42€
58667	FE02	NARANJA	1	10	3,42€
58675	FE10	NEGRO	1	10	3,42€
58666	FE01	ROJO	1	10	3,42€
58670	FE05	ROSA	1	10	3,42€
58671	FE06	VERDE	1	10	3,42€
58668	FE03	VIOLETA	1	10	3,42€



CARTULINAS



B

100

180 g/m²



10 COLORES SURTIDOS: AMARILLO, AZUL, BLANCO, CELESTE, CREMA, NEGRO, ROJO, ROSA, SALMÓN Y VERDE ABETO. 10 HOJAS POR COLOR.



4 COLORES SURTIDOS: AMARILLO, CELESTE, ROSA Y VERDE. FORMATO A4. 25 HOJAS POR COLOR.

CARTULINA 180 g/m². PAQUETES DE COLORES SURTIDOS

Es un complemento ideal para la utilización escolar. Fácil de pegar con los pegamentos escolares.

El paquete de 100 cartulinas.

CÓD.	REF.	COLOR	FORMATO	CANTIDAD HOJAS	1	15,00€
37331	CT03	4 COLORES PASTEL	DIN A4	25 HOJAS POR COLOR	-	15,00€
37332	CT04	10 COLORES	DIN A4	10 HOJAS POR COLOR	-	17,13€
67882	CD08	10 COLORES	DIN A3	10 HOJAS POR COLOR	-	39,22€
163900	CT57	25 COLORES	DIN A4	4 HOJAS POR COLOR	-	17,13€



A4

180 g/m²

C

CÓD.	REF.	COLOR	1	3,55€
166937	CT60	BLANCO	-	3,55€
166938	CT61	CREMA	-	3,63€

CARTULINA 180 g/m². PAQUETES MONOCOLOR

Apta para la utilización escolar, ideal para todo tipo de manualidades y uso de cartelería. Se pega fácilmente con los pegamentos escolares. Paquete de 25+5 hojas. **El paquete de 25 + 5 cartulinas.**



D

A4

A3

100

180 g/m²

CÓD.	REF.	COLOR	1	12,44€
24573	CT05	AMARILLO	-	12,44€
24581	CT07	AZUL	-	13,34€
26535	CT06	AZUL ULTRAMAR	-	17,13€
24578	CT01	BLANCO	-	10,38€
24577	CT08	CELESTE	-	13,62€
24582	CT02	CREMA	-	10,58€
26536	CT09	LILA	-	16,28€
26533	CT18	MARRÓN	-	18,59€
26531	CT10	NARANJA FUERTE	-	14,52€
24583	CT11	NEGRO	-	16,84€
24576	CT19	ORO	-	12,98€
24575	CT12	ROJO	-	13,34€
24580	CT13	ROSA	-	13,62€
24579	CT14	SALMÓN	-	11,56€
24574	CT17	VERDE	-	13,62€
26532	CT15	VERDE ABETO	-	14,50€
26534	CT16	VERDE BILLAR	-	13,34€

CÓD.	REF.	COLOR	1	25,05€
29704	CD02	AMARILLO	-	25,05€
29702	CD01	BLANCO	-	22,34€
29705	CD03	CELESTE	-	25,05€
29703	CD04	CREMA	-	26,81€
49202	CD07	NEGRO	-	36,49€
29707	CD05	ROSA	-	25,05€
29706	CD06	VERDE	-	26,81€

CARTULINA 180 g/m². PAQUETES MONOCOLOR

Por su completa gama de color es un complemento ideal para la utilización escolar. Se pega fácilmente con los pegamentos escolares. Ideal también para cartelería.

El paquete de 100 cartulinas.



E

A4

50

235 g/m²

CÓD.	REF.	1	19,72€
37652	CM06	-	19,72€

CARTULINA METALIZADA 235 g/m². DIN A4

Colores multicolores y luminosos. 10 hojas de cada color. 5 colores: azul, plata, oro, rojo, y verde. Ideal para manualidades y cartelería. **El paquete de 50 cartulinas.**

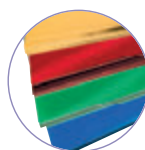

UNIDAD MÍNIMA DE VENTA



PERMITE APERTURA DE ENVASE



MEDIDAS: ANCHO X ALTO X PROFUNDIDAD

ESCOLAR Y MANUALIDADES

CARTULINAS

liderpapel

A

235
g/m²

CÓD.	REF.	COLOR	📦	📦	
15438	CM04	■ AZUL	1	10	1,69€
14509	CM02	■ ORO	1	10	1,69€
14507	CM01	■ PLATA	1	10	1,69€
15437	CM03	■ ROJO	1	10	1,69€
16216	CM05	■ VERDE	1	10	1,69€

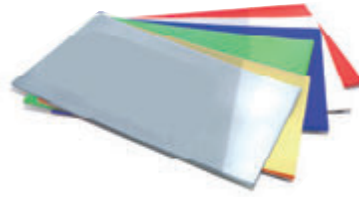

CARTULINA METALIZADA 235 g/m². 50 x 65 cm

Colores intensos y luminosos. Ideal para manualidades y cartelería. **La cartulina.**

liderpapel

B

180
g/m²

CÓD.	REF.	COLOR	📦	📦	
28297	CX19	■ AMARILLO	5	125	0,34€
31047	CX20	■ AMARILLO LIMÓN	5	125	0,34€
67839	CT34	■ AMARILLO MEDIO	5	125	0,34€
67846	CT41	■ AVELLANA	5	125	0,34€
28298	CX21	■ AZUL	5	125	0,40€
28299	CX24	■ AZUL CELESTE	5	125	0,34€
28314	CX22	■ AZUL TURQUESA	5	125	0,42€
67844	CT39	■ AZUL ZAFIRO	5	125	0,42€
28307	CX23	□ BLANCO	5	125	0,34€
28300	CX25	■ CREMA	5	125	0,34€
31050	CX26	■ FUCSIA	5	125	0,34€
67841	CT36	■ GRIS	5	125	0,34€
28310	CX49	■ LILA	5	125	0,38€
67843	CT38	■ MARRÓN	5	125	0,42€
67848	CT43	■ MARRÓN ESCOLAR	5	125	0,42€
28309	CX27	■ NARANJA	5	125	0,42€
67847	CT42	■ NECTARINA	5	125	0,34€
28302	CX28	■ NEGRO	5	125	0,45€
67845	CT40	■ ORO	5	125	0,34€
67840	CT35	■ ORO VIEJO	5	125	0,34€
67842	CT37	■ PÚRPURA	5	125	0,34€
28303	CX29	■ ROJO	1	125	0,42€
31051	CX30	■ ROJO NAVIDAD	5	125	0,42€
28304	CX31	■ ROSA	5	125	0,34€
28301	CX32	■ SEPIA	5	125	0,34€
28306	CX33	■ VERDE	5	125	0,34€
31048	CX34	■ VERDE HIERBA	5	125	0,34€
28311	CX48	■ VERDE NAVIDAD	5	125	0,42€
28313	CX51	■ VERDE PISTACHO	5	125	0,34€

240
g/m²

CÓD.	REF.	COLOR	📦	📦	
43476	CX02	■ AMARILLO	5	125	0,67€
43468	CX03	■ AMARILLO LIMÓN	5	125	0,67€
61194	CT54	■ AMARILLO MEDIO	5	125	0,63€
61194	CT56	■ AVELLANA	5	125	0,74€
43472	CX04	■ AZUL	5	125	0,67€
43479	CX06	■ AZUL CELESTE	5	125	0,67€
43471	CX05	■ AZUL TURQUESA	5	125	0,86€
58652	CX53	■ AZUL ZAFIRO	5	125	0,86€
26965	CX01	□ BLANCO	5	125	0,42€
43467	CX07	■ CREMA	5	125	0,67€
43470	CX08	■ FUCSIA	5	125	0,67€
57792	CX47	■ GRIS	5	125	0,63€
43481	CX50	■ LILA	5	125	0,67€
58654	CX55	■ MARRÓN CLARO	5	125	0,86€
54463	CX46	■ MARRÓN OSCURO	5	125	0,89€
43478	CX09	■ NARANJA	5	125	0,86€
61193	CT55	■ NECTARINA	5	125	0,63€
43485	CX10	■ NEGRO	5	125	1,01€
43482	CX18	■ ORO	5	125	0,71€
58653	CX54	■ ORO VIEJO	5	125	0,76€
43469	CX11	■ ROJO	5	125	0,87€
43483	CX17	■ ROJO NAVIDAD	5	125	0,86€
43466	CX12	■ ROSA	5	125	0,67€
43477	CX13	■ SEPIA	5	125	0,67€
43473	CX14	■ VERDE	5	125	0,67€
43475	CX16	■ VERDE HIERBA	5	125	0,76€
43484	CX15	■ VERDE NAVIDAD	5	125	0,91€
43474	CX41	■ VERDE PISTACHO	5	125	0,67€
58651	CX52	■ VIOLETA	5	125	0,76€

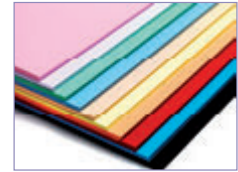

La apertura de envase de estos códigos requiere una compra mínima de 5 unidades.

CARTULINA 50 x 65 cm. MONOCOLOR

Para dibujo y manualidades. Se pega fácilmente con pegamento de uso escolar. Colores intensos y tacto suave. **La cartulina.**

liderpapel

C

180
g/m²

CÓD.	REF.	COLOR	📦	📦	
79444	CX56	■ AMARILLO	-	1	9,44€
79445	CX57	■ AMARILLO LIMÓN	-	1	9,44€
67855	CT50	■ AMARILLO MEDIO	-	1	8,95€
67849	CT44	■ AVELLANA	-	1	9,37€
79449	CX61	■ AZUL	-	1	9,44€
79447	CX59	■ AZUL CELESTE	-	1	9,44€
79446	CX58	■ AZUL TURQUESA	-	1	11,45€
67857	CT52	■ AZUL ZAFIRO	-	1	10,77€
79448	CX60	□ BLANCO	-	1	9,38€
79450	CX62	■ CREMA	-	1	9,44€
79451	CX63	■ FUCSIA	-	1	9,44€
67858	CT53	■ GRIS	-	1	8,95€
79452	CX64	■ LILA	-	1	9,44€
67851	CT46	■ MARRÓN	-	1	10,77€
67852	CT47	■ MARRÓN ESCOLAR	-	1	10,55€
79453	CX65	■ NARANJA	-	1	11,44€
67850	CT45	■ NECTARINA	-	1	8,95€
79454	CX66	■ NEGRO	-	1	14,39€
67854	CT49	■ ORO	-	1	8,95€
67853	CT48	■ ORO VIEJO	-	1	9,37€
67856	CT51	■ PÚRPURA	-	1	9,37€
79455	CX67	■ ROJO	-	1	11,37€
79456	CX68	■ ROJO NAVIDAD	-	1	11,45€
79457	CX69	■ ROSA	-	1	9,44€
79459	CX71	■ VERDE	-	1	9,44€
79462	CX74	■ VERDE HIERBA	-	1	9,79€
79461	CX73	■ VERDE NAVIDAD	-	1	11,37€
79460	CX72	■ VERDE PISTACHO	-	1	9,44€

240
g/m²

CÓD.	REF.	COLOR	📦	📦	
64559	CX77	■ AMARILLO	-	1	16,55€
64557	CX75	■ AMARILLO LIMÓN	-	1	16,55€
64558	CX76	■ AMARILLO MEDIO	-	1	16,55€
64560	CX78	■ AVELLANA	-	1	18,70€
64561	CX79	■ AZUL	-	1	16,55€
64565	CX83	■ AZUL CELESTE	-	1	16,55€
64562	CX80	■ AZUL TURQUESA	-	1	21,64€
64563	CX81	■ AZUL ZAFIRO	-	1	22,27€
64564	CX82	□ BLANCO	-	1	15,19€
64566	CX84	■ CREMA	-	1	16,55€
64567	CX85	■ FUCSIA	-	1	16,55€
64568	CX86	■ GRIS	-	1	16,55€
64569	CX87	■ LILA	-	1	16,55€
64571	CX89	■ MARRÓN	-	1	22,27€
64570	CX88	■ MARRÓN ESCOLAR	-	1	21,64€
64572	CX90	■ NARANJA	-	1	22,27€
64573	CX91	■ NECTARINA	-	1	19,20€
64574	CX92	■ NEGRO	-	1	25,50€
64575	CX93	■ ORO	-	1	16,55€
64576	CX94	■ ORO VIEJO	-	1	18,70€
64577	CX95	■ PÚRPURA	-	1	18,70€
64578	CX96	■ ROJO NAVIDAD	-	1	21,64€
64579	CX97	■ ROJO	-	1	21,98€
64580	CX98	■ ROSA	-	1	16,55€
64581	CX99	■ SEPIA	-	1	16,55€
64582	CT30	■ VERDE	-	1	16,54€
64585	CT33	■ VERDE HIERBA	-	1	18,71€
64584	CT32	■ VERDE NAVIDAD	-	1	22,80€
64583	CT31	■ VERDE PISTACHO	-	1	16,57€



CARTULINA 50 x 65 cm. PAQUETE DE 25 HOJAS MONOCOLOR

Para dibujo y manualidades. Se pega fácilmente con pegamento de uso escolar. Colores intensos y tacto suave.

El paquete de 25 cartulinas.



CARTULINAS



A



B

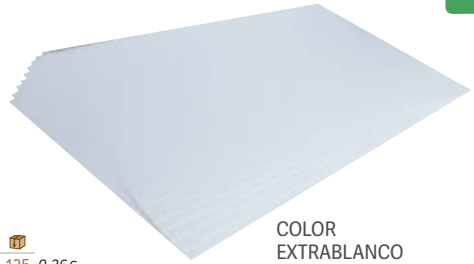

180 g/m²

CÓD.	REF.	COLOR	UNIDAD	PRECIO
166926	CT58	10 COLORES SURTIDOS	- 1	5,17€
166927	CT59	25 COLORES SURTIDOS	- 1	12,93€

CARTULINA 180 g/m². 50 x 65 cm. COLORES SURTIDOS

Para dibujo y manualidades. Se pega fácilmente con pegamento de uso escolar. Colores intensos y tacto suave. Medidas: 50 x 65 cm. **El paquete.**

CÓD.	UNIDAD	PRECIO
28350	1 125	0,36€

CARTULINA 180 g/m². 50 x 65 cm

Ligeramente satinada. Se pega fácilmente con pegamento de uso regular. Aplicación: dibujo y manualidades. **La cartulina.**



C

185 g/m²



CARTULINA 185 g/m². 50 x 65 cm

Cartulina de color, ligeramente satinada y coloreada en pasta con pigmentos sólidos a la luz. Ofrecen dureza y regularidad en su superficie. Para dibujo y manualidades. **La cartulina.**

CÓD.	COLOR	UNIDAD	PRECIO
21031	AMARILLO CANARIO	5 25	0,79€
12668	AMARILLO LIMÓN	5 25	0,69€
79847	AZUL CARIBE	5 25	0,80€
12673	AZUL CIELO	5 25	0,69€
37751	AZUL MALDIVAS	5 25	0,80€
12674	AZUL MAR	5 25	0,79€
21032	AZUL TURQUESA	5 25	0,80€
21033	AZUL ULTRAMAR	5 25	0,80€
25813	BLANCO	5 25	0,43€
79848	CÁSCARA DE HUEVO	5 25	0,80€
79849	CORAL	5 25	0,77€
12678	CREMA	5 25	0,67€
12679	CUERO	5 25	0,69€
21029	FUCSIA	5 25	0,79€
12669	GUALDA	5 25	0,69€
37750	GRANATE	5 25	0,80€
21037	GRIS PERLA	5 25	0,67€
12667	GRIS PLOMO	5 25	0,69€

La apertura de envase de estos códigos requiere una compra mínima de 5 unidades.



CÓD.	COLOR	UNIDAD	PRECIO
79850	KIWI	5 25	0,77€
12677	LILA	5 25	0,67€
79851	MALVA	5 25	0,80€
49378	MANDARINA	5 25	0,80€
12680	CHOCOLATE	5 25	0,80€
12676	NARANJA	5 25	0,80€
01905	NEGRO	5 25	0,82€
01909	ROJO	5 25	0,79€
12675	ROSA	5 25	0,69€
79852	ROSA CHICLE	5 25	0,80€
37749	TOMATE	5 25	0,80€
21034	VERDE ABETO	5 25	0,80€
12672	VERDE AMAZONA	5 25	0,83€
12671	VERDE BILLAR	5 25	0,80€
14344	VERDE MANZANA	5 25	0,67€
79853	VERDE MENTA	5 25	0,77€
79854	VERDE SAFARI	5 25	0,77€
21030	VIOLETA	5 25	0,79€



D

A4

185 g/m²

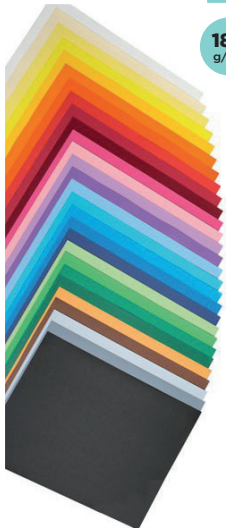

CARTULINA 185 g/m²

Cartulina de color, ligeramente satinada y coloreada en pasta con pigmentos sólidos a la luz. Ofrecen dureza y regularidad en su superficie. Para dibujo y manualidades.

El paquete de 50 cartulinas.

CÓD.	COLOR	UNIDAD	PRECIO
54746	AMARILLO CANARIO	- 1	10,03€
54792	AMARILLO LIMÓN	- 1	7,84€
153599	AZUL CARIBE	- 1	9,51€
54751	AZUL CIELO	- 1	7,84€
54798	AZUL MALDIVAS	- 1	10,03€
54752	AZUL MAR	- 1	10,03€
54753	AZUL TURQUESA	- 1	10,03€
54799	AZUL ULTRAMAR	- 1	9,92€
54743	BLANCO	- 1	5,79€
153600	CÁSCARA DE HUEVO	- 1	9,51€
153601	CORAL	- 1	10,08€
54744	CREMA	- 1	7,84€
54802	CUERO	- 1	7,84€
54748	FUCSIA	- 1	10,03€
54796	GRANATE	- 1	9,92€
54804	GRIS PERLA	- 1	7,84€
54757	GRIS PLOMO	- 1	7,84€
54793	GUALDA	- 1	7,84€
153602	KIWI	- 1	10,08€
54797	LILA	- 1	7,84€
153603	MALVA	- 1	9,51€
54794	MANDARINA	- 1	10,03€
54756	MARRÓN CHOCOLATE	- 1	9,39€
54745	NARANJA	- 1	10,03€
54758	NEGRO	- 1	9,92€
54747	ROJO	- 1	9,39€
54749	ROSA	- 1	7,84€
153604	ROSA CHICLE	- 1	9,51€
54795	TOMATE	- 1	10,03€
54755	VERDE ABETO	- 1	10,03€
54801	VERDE AMAZONA	- 1	9,92€
54754	VERDE BILLAR	- 1	10,03€
54800	VERDE MANZANA	- 1	7,84€
153605	VERDE MENTA	- 1	10,08€
153606	VERDE SAFARI	- 1	10,08€
54750	VIOLETA	- 1	9,39€

A3

185 g/m²

CÓD.	COLOR	UNIDAD	PRECIO
54762	AMARILLO CANARIO	- 1	20,78€
54786	AMARILLO FLUORESCENTE **	- 1	42,94€
54775	AMARILLO LIMÓN	- 1	16,69€
54767	AZUL CIELO	- 1	16,69€
54781	AZUL MALDIVAS	- 1	20,78€
54768	AZUL MAR	- 1	20,78€
54769	AZUL TURQUESA	- 1	20,78€
54782	AZUL ULTRAMAR	- 1	20,88€
54759	BLANCO	- 1	13,45€
54760	CREMA	- 1	16,69€
54785	CUERO	- 1	16,69€
54764	FUCSIA	- 1	20,78€
54788	FUCSIA FLUORESCENTE **	- 1	42,94€
54779	GRANATE	- 1	20,73€
54803	GRIS PERLA	- 1	16,69€
54773	GRIS PLOMO	- 1	16,69€
54776	GUALDA	- 1	16,69€
54780	LILA	- 1	16,69€
54777	MANDARINA	- 1	20,78€
54772	MARRÓN CHOCOLATE	- 1	19,64€
54761	NARANJA	- 1	20,78€
54787	NARANJA FLUORESCENTE **	- 1	42,94€
54774	NEGRO	- 1	20,73€
54791	ORO *	- 1	50,87€
54790	PLATA *	- 1	50,87€
54763	ROJO	- 1	19,64€
54765	ROSA	- 1	16,69€
54778	TOMATE	- 1	20,78€
54771	VERDE ABETO	- 1	20,78€
54784	VERDE AMAZONA	- 1	20,73€
54770	VERDE BILLAR	- 1	20,78€
54789	VERDE FLUORESCENTE **	- 1	42,94€
54783	VERDE MANZANA	- 1	16,69€
54766	VIOLETA	- 1	19,64€

* 280 g/m². ** 250 g/m².



UNIDAD MÍNIMA DE VENTA



PERMITE APERTURA DE ENVASE





MEDIDAS: ANCHO X ALTO X PROFUNDIDAD

CARTULINAS

VILASECA

650 g/m²

A

CÓD.  
28239 1 50 1,44€

CARTULINA EXTRA 650 g/m². 51 x 65 cm

Ofrece dureza y regularidad en su superficie. Apta para manualidades y dibujo.
La cartulina.

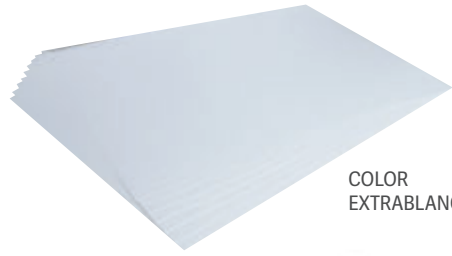

COLOR EXTRABLANCO



B

200 g/m²

A4

CÓD.	COLOR			
35083	CREMA CLARO	-	1	48,21€
35084	GRIS	-	1	48,21€
35082	OCRE	-	1	48,21€

A3

CÓD.	COLOR			
35086	CREMA CLARO	-	1	106,20€
35087	GRIS	-	1	106,20€
35085	OCRE	-	1	106,20€

CARTULINA MARMOLEADA 200 g/m²

Cartulina pergamino, con un toque antiguo y tradicional, disponible en dos tamaños, pensados para la realización de menús, diplomas y para cualquier tipo de decoración. **El paquete de 100 cartulinas.**

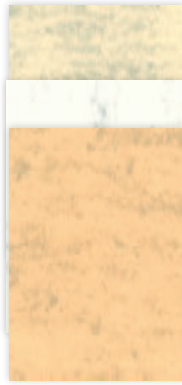

C

230 g/m²

CÓD.	COLOR			
13778	AMARILLO	1	10	1,11€
13779	MAGENTA	1	10	1,11€
13780	NARANJA	1	10	1,11€
13776	ROJO	1	10	1,11€
13777	VERDE	1	10	1,11€



CARTULINA FLUORESCENTE 230 g/m². 50 x 65 cm

Cartulina de colores fluorescentes, ofrecen dureza y regularidad en su superficie. Ideal para dibujo, cartelería y manualidades. **La cartulina.**

FICHAS





D

A4

205 g/m²



CÓD.  
63283 - 1 14,71€

CARTULINA BLANCA DE 205 g/m²

Fichas lisas blancas. Fabricadas en cartulina de 205 g/m². Indicada para recortar, escribir o imprimir en láser y/o ink-jet. Formato DIN A4. **El paquete de 100 cartulinas.**



PAPEL DE REGALO

IMPRESMA

E



40 g/m²

CÓD.  
05472 - 1 67,09€

PAPEL FANTASÍA ESTUCADO TODO AÑO

Papel fantasía estucado 40 g/m², impreso a una cara. Válido para todo el año. Medidas: 62 x 86 cm. **La caja de 200 hojas con 10 modelos surtidos.**

liderpape **F**



60 g/m²

CÓD.  
43155 1 60 1,60€

PAPEL KRAFT TODO AÑO

Papel fantasía kraft en rollo de 1ª calidad. Tintado a una cara. Válido para todo el año. Colores lisos. Medidas: 70 cm x 2 m. 60 g/m². **El rollo.**



liderpapel **A**



NEW

CÓD.	REF.	TIPO			
1	168939	PR09 TODO AÑO	-	50	0,83€
2	168940	PR10 TODO AÑO	-	50	0,83€
3	168941	PR11 NAVIDAD	-	50	0,83€
4	168942	PR12 NAVIDAD	-	50	0,83€

PAPEL DE REGALO FANTASÍA

Rollo de papel regalo. 1 hoja. Caja expositora de 50 unidades modelos surtidos. Medidas: 70 x 200 cm. **El rollo.**

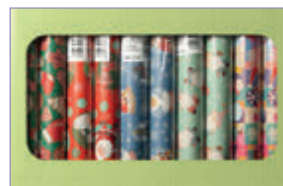

CINTAS FANTASÍA PARA HACER LAZOS

B



D

CÓD.	COLOR	ANCHO			
16164	AZUL	13 mm	1	26	0,62€
15515	BLANCO	13 mm	1	26	0,62€
15510	ROJO	13 mm	1	26	0,62€
15513	ROSA	13 mm	1	26	0,62€
15521	AZUL	19 mm	1	18	0,83€
15518	BLANCO	19 mm	1	18	0,83€
15519	FUCSIA	19 mm	1	18	0,83€
16070	ORO	19 mm	1	18	0,83€
16279	PLATA	19 mm	1	18	0,83€
15517	ROJO	19 mm	1	18	0,83€
15520	ROSA	19 mm	1	18	0,83€
15530	AZUL	31 mm	1	10	1,70€
15523	BLANCO	31 mm	1	10	1,70€
15529	CELESTE	31 mm	1	10	1,70€
15525	ORO	31 mm	1	10	1,70€
15524	PLATA	31 mm	1	10	1,70€
15526	ROJO	31 mm	1	10	1,70€
15533	SURTIDOS*	31 mm	-	10	1,70€
17995	ORO	50 mm	1	6	2,50€
17996	PLATA	50 mm	1	6	2,50€
17994	ROJO	50 mm	1	6	2,50€

* 10 colores surtidos: azul, blanco, celeste, fucsia, lila, oro, plata, rosa, rojo y verde.

CINTA FANTASÍA

Bobina de cinta fantasía, ideal para hacer lazos. Disponible en varios colores. Longitud: 10 m. **La cinta.**

CÓD.	COLOR	MEDIDAS			
28050	ORO	13 mm x 25,5 cm	-	100	0,41€
155616	PLATA	13 mm x 25,5 cm	-	100	0,41€
28051	ROJO	13 mm x 25,5 cm	-	100	0,41€
28045	BLANCO	31 mm x 130 cm	-	50	0,49€
28044	ORO	31 mm x 130 cm	-	50	0,49€
155617	PLATA	31 mm x 130 cm	-	50	0,49€
28043	ROJO	31 mm x 130 cm	-	50	0,49€

CINTA PARA HACER LAZOS AUTOMÁTICOS

Lazos automáticos con acabado liso. Ideales para hacer lazos fácilmente y adornar regalos entre otros. Material: polipropileno. **La cinta.**

C

CÓD.	COLOR			
15541	AZUL	-	1	6,17€
15536	ORO	-	1	6,17€
15535	PLATA	-	1	6,17€
15537	ROJO	-	1	6,17€

CINTA FANTASÍA EN BOBINA

Bobina de cinta fantasía, ideal para hacer lazos. Medidas: 5 mm x 500 m. **La bobina**



UNIDAD MÍNIMA DE VENTA



PERMITE APERTURA DE ENVASE



MEDIDAS: ANCHO X ALTO X PROFUNDIDAD

LAZOS FANTASÍA



A

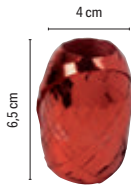

CÓD.	REF.	📦	📦
70011	LZ06	- 35	0,75€

CINTA FANTASÍA BARRILETE
Ideal para hacer lazos. Colores surtidos.
Medidas: 5 mm x 20 m. **El barrilete.**



B

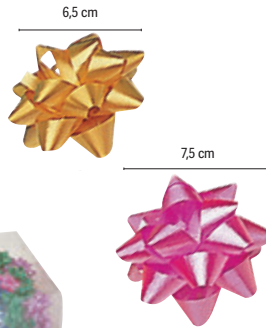
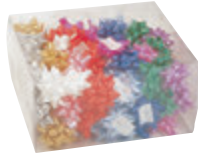

CÓD.	ANCHO	UDS. / CAJA	📦	📦
11920	15 mm	100	- 1	41,43€
11921	19 mm	50	- 1	32,93€

LAZOS FANTASÍA ADHESIVOS
Caja de lazos fantasía en varios colores. Fácil de usar. **La caja.**



C

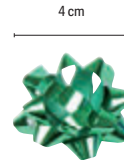

CÓD.	REF.	📦	📦
70010	LZ05	- 1	2,85€

LAZOS FANTASÍA ADHESIVOS PEQUEÑOS

Lazos fantasía en varios colores metalizados. Fáciles de usar. Ideales para pegar directamente sobre los paquetes de regalo. Colores surtidos. Ancho del lazo: 4 cm. **El tubo de 12 lazos.**



D

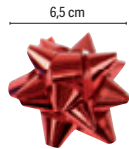
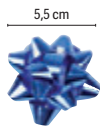
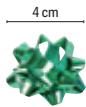

PEQUEÑO



MEDIANO



MAXI

CÓD.	REF.	COLOR	TAMAÑO	ANCHO DEL LAZO	📦	📦
70006	LZ01	METALIZADOS	PEQUEÑO	4 cm	- 100	0,08€
70008	LZ03	METALIZADOS	MEDIANO	5,5 cm	- 100	0,08€
10358	LZ08	PLATA METALIZADO	MEDIANO	5,5 cm	- 100	0,08€
10357	LZ07	ROJO METALIZADO	MEDIANO	5,5 cm	- 100	0,08€
70009	LZ04	METALIZADOS	MAXI	6,5 cm	- 100	0,12€

LAZOS FANTASÍA ADHESIVOS

Cajas de lazos fantasía. Fáciles de usar. Ideales para pegar directamente sobre los paquetes de regalo. Colores surtidos. **El lazo.**

CARTÓN

E

CÓD.	GROSOR	📦	📦
01856	0,6 mm	- 1	2,52€
01855	0,8 mm	- 5	3,35€
01854	1 mm	- 5	4,21€
01851	1,2 mm	- 5	4,99€
01850	1,4 mm	- 5	5,89€
01852	1,6 mm	- 1	6,91€
01857	1,8 mm	- 1	7,64€
01853	2 mm	- 1	8,36€

CARTÓN GRIS 76 x 106 cm

De alta rigidez y resistencia, ideal para manualidades. Aplicación: maquetas, cajas, fijación de carteles, soportes de fotografías y obras de arte. **El cartón.**



F

350
g/m²

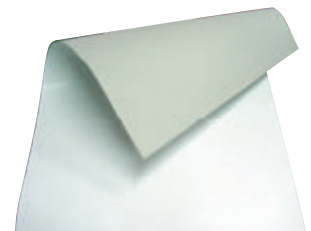

CÓD.	REF.	📦	📦
01858	CW01	- 1	4,54€

CARTONCILLO 350 g/m². 64 x 88 cm

Cartoncillo blanco de una cara. De alta rigidez y resistencia, ideal para manualidades. 5 hojas (equivalen a 1 kg). **El paquete de 5 hojas.**



CARTÓN PLUMA

liderpape

A

CALIDAD
PRECIO



CÓD.	REF.	MEDIDAS	GROSOR	COLOR			
51898	LU12	A4 (21 x 29 cm)	3 mm	<input type="checkbox"/> BLANCO	1	10	1,12€
51897	LU11	A3 (42 x 29 cm)	3 mm	<input type="checkbox"/> BLANCO	1	10	2,06€
35830	LU02	50 x 70 cm	3 mm	<input type="checkbox"/> BLANCO	1	10	4,69€
35831	LU03	50 x 70 cm	5 mm	<input type="checkbox"/> BLANCO	1	10	5,50€
35832	LU04	70 x 100 cm	3 mm	<input type="checkbox"/> BLANCO	1	10	8,95€
35833	LU05	70 x 100 cm	5 mm	<input type="checkbox"/> BLANCO	1	10	10,30€
35835	LU01	100 x 140 cm	5 mm	<input type="checkbox"/> BLANCO	-	1	21,30€
72524	LU14	A4 (21 x 29 cm)	5 mm	<input checked="" type="checkbox"/> NEGRO	1	10	1,70€
72523	LU13	A3 (42 x 29 cm)	5 mm	<input checked="" type="checkbox"/> NEGRO	1	10	3,59€
72525	LU15	50 x 70 cm	5 mm	<input checked="" type="checkbox"/> NEGRO	1	10	7,39€

CARTÓN PLUMA

Combinado de espuma de poliuretano entre dos hojas de cartulina blanca. Ligero y rígido al mismo tiempo. Se corta fácil y nítidamente. Se puede doblar sin romperse, pintar, decorar y clavar en él. Aplicación: idóneo para maquetas, cajas, marcos, fijación de carteles, soporte de fotografías y obras de arte. **El cartón.**

liderpape

B

CÓD.	REF.	MEDIDAS	GROSOR			
48373	LU06	50 x 70 cm	3 mm	1	10	7,36€
48374	LU07	50 x 70 cm	5 mm	1	10	8,07€
48375	LU08	70 x 100 cm	3 mm	1	10	14,36€
48376	LU09	70 x 100 cm	5 mm	1	10	16,51€
48377	LU10	100 x 140 cm	5 mm	-	1	24,53€



CARTÓN PLUMA ADHESIVO

Combinado de espuma de poliuretano entre dos hojas de cartulina blanca, una de ellas adhesiva. Ligero y rígido al mismo tiempo. Se corta fácil y nítidamente. Se puede doblar sin romperse, pintar, decorar y clavar en él. Aplicación: idóneo para maquetas, cajas, marcos, fijación de carteles, soporte de fotografías y obras de arte. **El cartón.**

BLOCS DE EXÁMENES

liderpape

C

F^º 40 60 g/m²

CÓD.	REF.	IMPRESIÓN			
00731	EM01	CUADRÍCULA 4 mm	1	10	2,60€
00732	EM02	RAYADO HORIZONTAL	1	10	2,63€
14094	EM03	MILIMETRADO 2 mm	1	10	2,60€

BLOC DE EXAMEN

40 hojas. Papel de 60 g/m². Tamaño folio. **El bloc.**



CUADRÍCULA 4 mm

RAYADO HORIZONTAL

MILIMETRADO 2 mm



UNIDAD MÍNIMA DE VENTA



PERMITE APERTURA DE ENVASE



MEDIDAS: ANCHO X ALTO X PROFUNDIDAD

CUADERNOS DE PROFESORADO

ADDITIO **A**



A4

CÓD.	IDIOMA			
59477	CASTELLANO	-	1	9,52€
59464	CATALÁN	-	1	9,52€



AGENDA DE PROGRAMACIÓN

Cuaderno de programación útil para el profesorado. Contenido: datos personales y horario, plan mensual, registro para la programación semanal de la actividad didáctica del curso, páginas de anotaciones, webs de interés, direcciones y teléfonos. Incluye funda con solapa multihendido para máxima carga de papeles y calendario del curso. Colores surtidos. Formato DIN A4.

La agenda.

ADDITIO **C**



A4

CÓD.	IDIOMA			
59474	CASTELLANO	-	1	27,49€
59461	CATALÁN	-	1	27,49€

CARPETA GLOBAL

Carpeta con organización por pestañas. Contenido: datos personales y horario, planificación mensual, evaluación continua, registro de la programación, agenda (40 semanas), tutoría, reuniones. Con doble espiral, regla marcapáginas, fundas de polipropileno y etiquetas autoadhesivas para la lista de alumnos. Medidas: 24 x 32 cm. **La carpeta.**



ADDITIO **B**



22,5 x 31 cm

CÓD.			
75495	-	1	16,45€

CUADERNO DE TODAS LAS CLASES SV

Cuaderno del profesor para la planificación de todas las clases. Contenido: datos personales y horario, plan mensual del curso, evaluación continua, programación semanal de la actividad didáctica del curso, páginas de anotaciones y agenda de todas las clases: programación semanal vertical. Incluye fundas de polipropileno transparente para una rápida identificación y máxima carga y etiquetas autoadhesivas para el listado de alumnos. Con encuadernación espiral doble. Colores surtidos. Medidas: 22,5 x 31 cm.

El cuaderno.



ADDITIO

D



CÓD.	FORMATO	IDIOMA			
59467	DIN A5	CASTELLANO	-	1	5,94€
59468	DIN A4	CASTELLANO	-	1	8,12€
59454	DIN A5	CATALÁN	-	1	5,94€
59455	DIN A4	CATALÁN	-	1	8,12€

CUADERNO DE NOTAS PROFESOR

Cuaderno para la evaluación. Contenido A4: horario, plan de curso, evaluación continua, hojas para anotaciones, calendario de reuniones; con funda portadocumentos, calendario y etiquetas autoadhesivas para la lista de alumnos. Contenido A5: horario, plan de curso, evaluación continua; con funda portadocumentos. Colores surtidos. **El cuaderno.**



ADDITIO® A



A4

cód.
59470 - 1 8,12€

CUADERNO DE TUTORÍA

Cuaderno para la tutoría. Contenido: horario del profesor/a y del grupo, plano de la clase, calendario de evaluaciones, tutoría, datos de los alumnos, asistencia por meses, calendario de entrevistas, fichas individuales de los alumnos (36), reuniones, valoración de los resultados del grupo, fotografías del grupo. Con funda portadocumentos y calendario. Colores surtidos. Formato DIN A4. **El cuaderno.**

ADDITIO® B



22,5 x 30,5 cm

cód.
154516 - 1 15,71€

DIARIO DEL AULA

El diario del aula permite tener una memoria viva del curso escolar, tanto para la programación como para la organización didáctica del grupo de clase. Contiene horario, planificación del curso, lista de alumnos, día página: seguimiento de la programación por día dividida en 6 horas o sesiones. Cubiertas de PVC, que protege sin perder flexibilidad. Cinta marcapáginas. 192 páginas. Medidas: 22,5 x 30,5 cm. **El cuaderno.**

ADDITIO® C



A4

cód.	IDIOMA			
59471	CASTELLANO	-	1	10,29€
59458	CATALÁN	-	1	10,29€

CUADERNO DÚPLEX EVALUACIÓN CONTINUA MÁS TUTORÍA

Cuaderno para la evaluación continua y la tutoría. Contenido: horarios, plano de la clase, evaluación continua, datos de los alumnos, faltas de asistencia, fichas individuales de los alumnos (40), organización semanal (40 semanas), resultados del grupo. Incluye funda con solapa multihendido para máxima carga de papeles, calendario de curso y etiquetas autoadhesivas para la lista de alumnos. Colores surtidos. Formato DIN A4. **El cuaderno.**

ADDITIO® D



A4

cód.	IDIOMA			
59472	CASTELLANO	-	1	10,29€
59459	CATALÁN	-	1	10,29€

CUADERNO MEMO - NOTAS PLANIFICACIÓN SEMANAL

Cuaderno para la planificación semanal y evaluación continua. Contenido: horario, evaluación continua, planificación semanal para todo el curso (2 páginas por semana) y webs de interés. Incluye funda con solapa multihendido para máxima carga de papeles, calendario de curso y etiquetas autoadhesivas para la lista de alumnos. Colores surtidos. Formato DIN A4. **El cuaderno.**

ADDITIO® E



22,5 x 31 cm

cód.	IDIOMA			
59476	CASTELLANO	-	1	18,25€
59463	CATALÁN	-	1	18,25€

CUADERNO TRÍPLEX EVALUACIÓN CONTINUA

Cuaderno para la planificación, la organización de las actividades y la evaluación del alumnado. Tríplex, 3 funciones: ideal evaluación continua, agenda/plan semanal y tutoría. Contenido: datos personales y horario, plan mensual del curso, evaluación continua, agenda-plan semanal, tutoría con datos personales y familiares de los alumnos, entrevistas, reuniones, anotaciones, webs de interés, direcciones y teléfonos. Incluye: Wire-o y fundas de polipropileno transparente, calendario y etiquetas autoadhesivas para la lista de alumnos. Con encuadernación de espiral doble. Colores surtidos. Medidas: 22,5 x 31 cm. **El cuaderno.**



UNIDAD MÍNIMA DE VENTA



PERMITE APERTURA DE ENVASE



MEDIDAS: ANCHO X ALTO X PROFUNDIDAD

BLOCS DE MÚSICA

liderpape

A

F^o 20 100 g/m²

CÓD. REF. 22551 BM01 - 1 2,44€

BLOC DE MÚSICA PENTAGRAMA

Tamaño folio natural (215 x 315 mm). 20 hojas. Papel de 100 g/m². Impresión pentagrama de 3 mm de interlineado. 12 pentagramas por página. **El bloc.**



liderpape

B

F^o 20 100 g/m²

Apaisado
CÓD. REF. 00739 BM02 - 1 2,25€

BLOC DE MÚSICA PENTAGRAMA

Tamaño folio apaisado (315 x 215 mm). 20 hojas. Papel de 100 g/m². Impresión pentagrama de 3 mm de interlineado. 8 pentagramas por página. **El bloc.**



liderpape

C

4^o 20 100 g/m²

Apaisado
CÓD. REF. 00737 BM03 - 1 1,25€

BLOC DE MÚSICA PENTAGRAMA

Tamaño cuarto apaisado (215 x 155 mm). 20 hojas. Papel de 100 g/m². Formato apaisado. Impresión pentagrama de 3 mm de interlineado. 6 pentagramas por página. **El bloc.**



CALIDAD PRECIO

liderpape

D

4^o 20 100 g/m²

Apaisado
CÓD. REF. 53896 BM06 - 1 1,36€

BLOC DE MÚSICA PENTAGRAMA

Tamaño cuarto apaisado (215 x 155 mm). 20 hojas. Papel de 100 g/m². Impresión pentagrama de 4 mm de interlineado. 5 pentagramas por página. **El bloc.**



liderpape

E

4^o 20 100 g/m²

Apaisado
CÓD. REF. 50341 BM05 - 1 1,47€

BLOC DE MÚSICA PENTAGRAMA

Tamaño cuarto apaisado (215 x 155 mm). 20 hojas. Papel de 100 g/m². Impresión pentagrama de 3 mm de interlineado, con espacio para anotaciones en cuadrícula de 4 mm. **El bloc.**



liderpape

F

4^o 20 100 g/m²

Apaisado
CÓD. REF. 00738 BM04 - 1 1,31€

BLOC DE MÚSICA GUITARRA HEXAGRAMA

Tamaño cuarto apaisado (215 x 155 mm). 20 hojas. Papel de 100 g/m². Impresión guitarra: pentagrama de 3 mm. 6 hexagramas de página. **El bloc.**



liderpape

G

4^o 20 100 g/m² Apaisado

CÓD. REF. 58603 BM07 - 1 1,36€

BLOC DE MÚSICA PENTAGRAMA

Tamaño cuarto apaisado (215 x 155 mm). 20 hojas. Papel de 100 g/m². Impresión de pentagrama pautado cuadrículado con 2,5 mm de interlineado. **El bloc.**

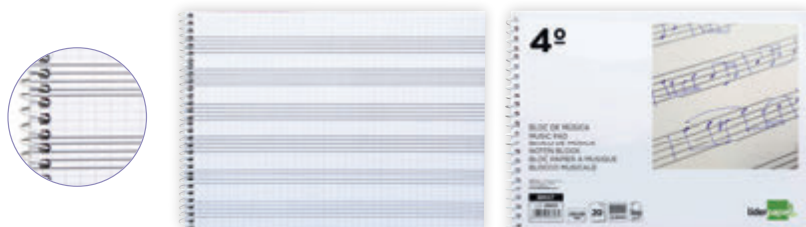

liderpape

H

4^o 20 100 g/m²

CÓD. REF. 58609 BM08 - 1 1,65€

BLOC DE MÚSICA PENTAGRAMA GRAPADO

Tamaño cuarto apaisado (215 x 155 mm). 20 hojas. Papel de 100 g/m². Impresión de pentagrama con 5 mm de interlineado. 4 pentagramas por página. **El bloc.**



Oxford

I
A4 24 90 g/m²

CÓD. REF. 63291 1 20 5,79€

BLOC DE MÚSICA

Bloc de música y canto. Formato DIN A4. 24 hojas. Papel de 90 g/m². Pentagrama interlineado 2 mm + cuadrícula de 5 mm. **El bloc.**



ECO



Flauta Dulce



NADA TAN DULCE COMO DESCUBRIR LA MÚSICA
Melódica, alegre, emocionante, clásica, celestial.

Hay pocos descubrimientos tan dulces como la música. Las flautas dulces HOHNER son el instrumento ideal para iniciarse en el mundo de la interpretación y la comprensión de la música en general.



HOHNER

ENJOY MUSIC

distribuido por:

 **Comercial del Sur**
DE PAPELERÍA S.A.

FLAUTAS

HOHNER
FABRICA MÚSICA

**APP PARA APRENDER
A TOCAR LA FLAUTA
JUGANDO**

A



CÓD. **18829** - 1 8,74€

FLAUTA PLÁSTICO

Flauta dulce color marfil, serie Melody, de una sola pieza, especialmente adecuada para la formación básica musical, para los jardines de infancia y preescolar. Son irrompibles y pueden limpiarse fácilmente. Soprano do, sintética. Color marfil. Incluye varilla de limpieza y hoja de instrucciones. Con funda verde. **La flauta.**



**CALIDAD
PRECIO**

HOHNER
FABRICA MÚSICA

B



CÓD.	COLOR			
67869	AZUL	- 1	9,02€	
67870	CELESTE	- 1	9,02€	
164127	CORAL	- 1	9,02€	
164128	LAVANDA	- 1	9,02€	
67871	ROJO	- 1	9,02€	
67872	ROSA	- 1	9,02€	
151306	VERDE	- 1	9,02€	
151307	VIOLETA	- 1	9,02€	

FLAUTA PLÁSTICO COLORES

Flauta dulce, especialmente adecuada para la formación básica musical, para los jardines de infancia y preescolar. Son irrompibles y pueden limpiarse fácilmente. "Soprano do", sintética. Incluye varilla de limpieza y hoja de instrucciones. Con funda verde y transparente. Mismo sonido que la flauta clásica color marfil. **La flauta.**



HOHNER
FABRICA MÚSICA

C



CÓD. **18830** - 1 18,64€

FLAUTA PLÁSTICO

Flauta dulce color marfil, serie Melody, de dos piezas. Especialmente adecuada para formación básica musical para los jardines de infancia, agradable de tocar. Se limpia fácilmente. Soprano do, sintética, con varilla de limpieza y hoja de instrucciones. Con funda naranja. **La flauta.**

HOHNER
FABRICA MÚSICA

E



CÓD. **300034** - 12 1,67€

SILENCIADOR PARA FLAUTA DULCE

Permite insonorizar parcialmente la flauta de pico infantil hasta un 80%. Es compatible con el 95% de flautas usadas habitualmente en los colegios e institutos. Diseñadas para ser usadas en los colegios, en casa y en los conservatorios. Muy fácil de colocar. Colores surtidos. **El silenciador.**



HOHNER
FABRICA MÚSICA

D



CÓD. **22391** - 1 39,65€

FLAUTA MADERA

Flauta dulce de madera, serie Música, de dos piezas, especialmente adecuada para la formación básica musical. Se limpia fácilmente. Fabricada en madera de peral barnizada oscura, con tacto muy suave. Incluye varilla plástica para su limpieza. Funda plástica transparente. **La flauta.**

HOHNER
FABRICA MÚSICA

F



CÓD. **300029** - 1 1,21€

VARILLA LIMPIADORA DE FLAUTA

Escobilla limpiadora para flauta. Perfecta para la limpieza diaria. Material: polímero plástico. **La varilla.**



GLOBOS TERRÁQUEOS

liderpape

A

15 cm

CÓD.	REF.			
166369	GL01	-	1	10,23€

GLOBO TERRÁQUEO MAPA FÍSICO Y POLÍTICO

Esfera de mapa físico con base y meridiano de plástico. Diámetro: 15 cm.

La esfera.



NEW

liderpape

B

15 cm

CÓD.	REF.			
166370	GL02	-	1	10,23€

GLOBO TERRÁQUEO MAPA POLÍTICO

Esfera de mapa político con base y meridiano de plástico. Diámetro: 15 cm.

La esfera.



NEW

liderpape

C

20 cm

CÓD.	REF.	COLOR		
166371	GL03	AZUL	-	1 26,59€
166372	GL04	ROSA	-	1 26,59€

GLOBO TERRÁQUEO CON LUZ FÍSICO Y POLÍTICO

Esfera de mapa físico y político con base y meridiano de plástico. Con luz. Diámetro: 20 cm.

La esfera.



NEW

liderpape

D

20 cm

CÓD.	REF.			
166373	GL05	-	1	26,59€

GLOBO TERRÁQUEO CON LUZ FÍSICO Y POLÍTICO CON ANIMALES

Esfera de mapa físico, político y con animales. Con base y meridiano de plástico. Con luz. Diámetro: 20 cm.

La esfera.



NEW

liderpape

E

26 cm

CÓD.	REF.			
166374	GL06	-	1	36,82€

GLOBO TERRÁQUEO CON LUZ FÍSICO Y POLÍTICO

Esfera de mapa físico y político con luz. Con base y meridiano de plástico. Diámetro: 26 cm.

La esfera.



NEW

liderpape

F

26 cm

CÓD.	REF.			
166375	GL07	-	1	36,82€

GLOBO TERRÁQUEO CON LUZ FÍSICO Y POLÍTICO ESTILO ANTIGUO

Esfera con luz física y política. Mapa moderno estilo antiguo. Con base y meridiano de plástico. Divertido y educativo para uso en el hogar y la escuela. Perfecto para regalos y decoración. Diámetro: 26 cm.

La esfera.



NEW

liderpape

G

26 cm

CÓD.	COLOR			
58618	ROSA - AZUL	-	1	50,71€
58619	VERDE - MARRÓN	-	1	47,93€

GLOBO TERRÁQUEO FÍSICO Y POLÍTICO CON LUZ

Esfera luminosa física y política de 26 cm de diámetro, con base y meridiano de plástico.

La esfera.



ECO



UNIDAD MÍNIMA DE VENTA



PERMITE APERTURA DE ENVASE



MEDIDAS: ANCHO X ALTO X PROFUNDIDAD

GLOBOS TERRÁQUEOS



A
cód. **58620** - 1 50,71€

GLOBO TERRÁQUEO FÍSICO Y POLÍTICO CON LUZ

Esfera luminosa física y política de 26 cm de diámetro, con base y meridiano de plástico. **La esfera.**

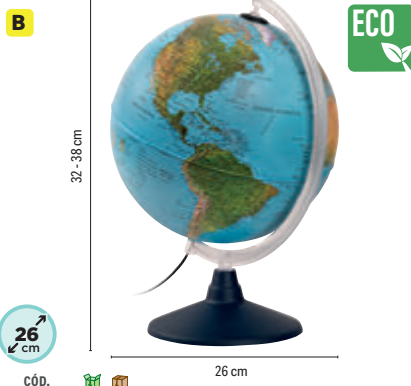

B
cód. **02902** - 1 49,86€

GLOBO TERRÁQUEO FÍSICO Y POLÍTICO CON LUZ

Esfera geográfica iluminada. Física y política. Base en resina color azul y meridiano con graduación. Imitación cristal satinado. Diámetro: 26 cm. **La esfera.**



C
cód. **96289** - 1 37,01€

GLOBO TERRÁQUEO MAPA POLÍTICO

Esfera con cartografía política. Base negra y meridiano color humo, con indicaciones de la longitud, expresado en grados. Diámetro: 26 cm. **La esfera.**



D
cód. **26477** - 1 51,33€

GLOBO TERRÁQUEO CON LUZ FÍSICO Y POLÍTICO ESTILO ANTIGUO

Esfera geográfica iluminada. Base y meridiano en resina color oro y lupa incluida. Física y política. Diámetro: 26 cm. **La esfera.**



E
cód. REF. **166376** GLOB - 1 46,36€

GLOBO TERRÁQUEO CON LUZ FÍSICO Y POLÍTICO ESCRIBIBLE

Gran esfera con luz física y política. Tiene como característica especial la capacidad poder escribir o borrar con facilidad sobre ella con rotulador de pizarra. Con base y meridiano de plástico. Para uso en el hogar y la escuela, es divertido y educativo. Perfecto para regalos y decoración. Diámetro: 30 cm. **La esfera.**



GLOBOS



F
cód. **03661** - 1 4,42€

GLOBOS REDONDOS

Globos de látex 100%. Ideales para fiestas. Colores surtidos. **La bolsa de 100 unidades.**



G
cód. **54710** - 1 1,31€

GLOBOS DE AGUA

Globos especiales para juegos de agua en la playa o la piscina. **La bolsa de 100 unidades.**



H

CÓD.	COLOR			
63216	AMARILLO	-	1	1,51€
63218	AZUL MARINO	-	1	1,51€
58722	BLANCO	-	1	1,51€
63221	FUCSIA	-	1	1,51€
63222	LILA	-	1	1,51€
63223	NARANJA	-	1	1,51€
63224	NEGRO	-	1	1,51€
63226	ROSA	-	1	1,51€
63225	ROJO	-	1	1,51€
58721	VERDE	-	1	1,51€
155699	SURTIDOS PASTEL*	-	1	1,01€

* Bolsa de 10 uds.

GLOBOS REDONDOS COLORES PASTEL

Globos redondos adecuados para fiestas y juegos. **La bolsa de 20 unidades.**



I

CÓD.	COLOR			
63214	ORO	-	1	1,37€
63215	PLATA	-	1	1,37€

GLOBOS METALIZADOS

Globos redondos metalizados para dar un toque brillante a las fiestas y decoraciones. **La bolsa de 15 unidades.**



GLOBOS



A



cód.

63228 - 1 1,37€

GLOBOS REDONDOS COLORES FLUORESCENTES

Globos en colores fluorescentes para dar brillo a las decoraciones de fiestas y eventos. Colores surtidos. **La bolsa de 15 unidades.**



B



cód.

54706 - 1 1,51€

GLOBOS CARA SONRIENTE

Globos con el dibujo de una cara sonriente. **La bolsa de 8 unidades.**



C



cód.

54709 - 1 1,31€

GLOBOS PUNCH BALL

Globos redondos "punch-ball" impresos que pueden botarse. **La bolsa de 2 unidades.**



D



cód.

54704 - 1 1,16€

GLOBOS CON FORMA CORAZÓN

Globos en forma de corazón en colores pastel. **La bolsa de 5 unidades.**



E



cód.

74989 - 1 4,47€

GLOBOS PARA MODELAR

Globos alargados para hacer figuras en diferentes colores. **La bolsa de 50 unidades.**



F



cód.

54711 - 1 1,31€

GLOBOS + PEGATINAS

Globos de distintos modelos semiplanos y alargados que pueden ser decorados con pegatinas de nariz, boca, ojos. **La bolsa de 12 unidades.**



G



cód.

54705 - 1 1,67€

GLOBOS PARA MODELAR + INFLADOR

Globos alargados para hacer figuras en diferentes colores. Incorpora un inflador. **La bolsa de 10 unidades.**



H



cód.

74988 - 1 3,31€

INFLADOR PARA GLOBOS

Inflador de doble acción para inflar globos de una forma más fácil y cómoda. **El inflador.**



UNIDAD MÍNIMA DE VENTA



PERMITE APERTURA DE ENVASE



MEDIDAS: ANCHO X ALTO X PROFUNDIDAD

ADAPTADOR LÁPIZ

liderpape **A**



CÓD. REF.
14374 AL01 - 1 47,82€

ADAPTADOR LÁPIZ

Adaptador de plástico moldeado a la posición de los dedos. Ideal para enseñar al escolar a coger el lápiz correctamente y a la vez facilitar la escritura en sus inicios. Puede adaptarse tanto a zurdos como a diestros. Recomendado por los educadores. Colores surtidos. **La caja de 100 unidades.**

liderpape **B**



CÓD. REF.
74268 AL03 1 50 0,97€

ADAPTADOR LÁPIZ

Adaptador de plástico moldeado a la posición de los dedos. Ideal para enseñar al escolar a coger el lápiz correctamente y a la vez facilitar la escritura en sus inicios. Puede adaptarse tanto a zurdos como a diestros. Recomendado por los educadores. Colores surtidos. **La bolsa de 2 unidades.**

PALILLOS PARA MANUALIDADES

liderpape **C**

CÓD.
47476 - 1 7,08€



PALILLOS PARA MANUALIDADES

Palillos para manualidades fabricados en madera de color natural. Medidas: 15 x 200 mm. **El blíster de 100 unidades.**

GOMETS

APLI

D

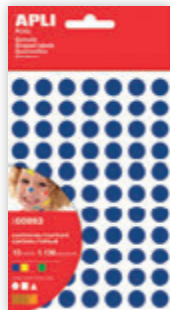

CÓD.
21664 - 1 2,39€

GOMETS FIGURAS GEOMÉTRICAS

Etiquetas de diferentes formas y colores. Círculos: 13 mm. Triángulos: 15 x 15 x 15 mm. Cuadrados: 12 x 12 mm. 822 gomets. **La bolsa de 12 hojas.**

APLI

E



CÓD.
43750 1 10 2,39€

GOMETS FIGURAS GEOMÉTRICAS GRANDES

Etiquetas de diferentes formas geométricas en tamaño grande. Círculos: 19 mm. Triángulos: 26 mm. Cuadrados: 19 mm. Colores surtidos: amarillo, azul, rojo y verde. 351 gomets. **La bolsa de 12 hojas.**

APLI

F



TOP

CÓD.
71936 - 1 21,03€

GOMETS FIGURAS GEOMÉTRICAS XL ROLLOS

Etiquetas de diferentes figuras geométricas en tamaño XL. Contiene cuadrados, redondos, triángulos y rectángulos. 4 rollos de colores: amarillo, azul, rojo y verde. 5428 gomets. **La caja de 4 rollos.**

APLI

G

CÓD.	COLOR	MEDIDAS	UDS./ROLLO		
95997	AMARILLO	10,5 mm	5192	- 1	5,40€
95996	AZUL	10,5 mm	5192	- 1	5,40€
95995	ROJO	10,5 mm	5192	- 1	5,40€
95994	VERDE	10,5 mm	5192	- 1	5,40€
59745	AMARILLO	15 mm	2832	- 1	5,40€
59747	ROJO	15 mm	2832	- 1	5,40€
59748	VERDE	15 mm	2832	- 1	5,40€

GOMETS CÍRCULOS EN ROLLOS

Etiquetas autoadhesivas con forma redonda en distintos diámetros y colores. **El rollo.**



GOMETS



APLI

B



APLI

C

A



CÓD.	REF.	📦	📦
10733	GT01	- 1	3,46€

GOMETS SMILE

Etiquetas redondas con caras expresivas. Pensadas para premiar y motivar a los niños. Colores y formas surtidas. Tamaño del gomets: 20 mm de diámetro. 48 pegatinas por hoja. **El blíster de 12 hojas.**



CÓD.	📦	📦
38209	1	5,97€

GOMETS SMILE

Etiquetas redondas con caras expresivas. Pensadas para premiar y motivar a los más pequeños. Bolsa de 12 hojas con 48 gomets cada una. Tamaño del gomets: 23 mm de diámetro. **El blíster.**



CÓD.	COLOR	📦	📦
62831	🟡 ORO	- 1	6,66€
62830	🟢 VERDE	- 1	6,66€

GOMETS SMILE ROLLOS

Etiquetas redondas con caras expresivas. Especialmente pensados para premiar y motivar a los más pequeños. Las diferentes caras también enseñan a los niños a expresar sentimientos, emociones y estados de ánimo. Tamaño del gomets: 20 mm de diámetro. Cantidad por rollo: 900 gomets. **El rollo.**

APLI

D



CÓD.	📦	📦
150141	- 1	6,61€

GOMETS ABECEDARIO

Gomets autoadhesivos precortados, fabricados en adhesivo removible que permite despegar sin dejar rastro. Letras en colores surtidos. Diámetro: 20 mm. Cantidad por rollo: 900 gomets. **El rollo.**

APLI

E



CÓD.	📦	📦
150142	- 1	6,61€

GOMETS NÚMEROS

Gomets autoadhesivos precortados, fabricados en adhesivo removible que permite despegar sin dejar rastro. Números en colores surtidos. Incluye signos matemáticos como suma, resta e igual. Diámetro: 20 mm. Cantidad por rollo: 900 gomets. **El rollo.**

APLI

F



CÓD.	COLOR	FORMA	📦	📦
48760	🟡 AMARILLO	CUADRADO	- 1	5,40€
48761	🟢 AZUL	CUADRADO	- 1	5,40€
48762	🔴 ROJO	CUADRADO	- 1	5,40€
48763	🟢 VERDE	CUADRADO	- 1	5,40€
94581	🟡 AMARILLO	REDONDO	- 1	5,40€
48753	🟢 AZUL	REDONDO	- 1	5,40€
48754	🔴 ROJO	REDONDO	- 1	5,40€
48755	🟢 VERDE	REDONDO	- 1	5,40€
48756	🟡 AMARILLO	TRIÁNGULO	- 1	5,40€
48757	🟢 AZUL	TRIÁNGULO	- 1	5,40€
48758	🔴 ROJO	TRIÁNGULO	- 1	5,40€
48759	🟢 VERDE	TRIÁNGULO	- 1	5,40€



GOMETS AUTOADHESIVOS FIGURAS GEOMÉTRICAS ROLLOS

Etiquetas de diferentes formas y colores en rollo. Triángulos: 20 x 20 x 20 mm. Cantidad por rollo: 2832 gomets. Cuadrados: 20 x 20 mm. Redondos: 20 mm de diámetro. Cantidad por rollo: 1770 gomets. **El rollo.**



UNIDAD MÍNIMA DE VENTA



PERMITE APERTURA DE ENVASE



MEDIDAS: ANCHO X ALTO X PROFUNDIDAD

GOMETS

APLI

A



CÓDIGO	FORMA		
62826	REDONDO	-	1 4,29€
62827	CUADRADO	-	1 4,29€
62828	TRIANGULAR	-	1 4,29€
62829	SURTIDO*	-	1 4,29€

* Cuadrados, círculos y triángulos.

GOMETS FIGURAS GEOMÉTRICAS MULTICOLOR

Etiquetas autoadhesivas multicolor en diferentes formas: cuadrados, círculos y triángulos. Tamaños variados para que los niños se diviertan y hagan volar su imaginación. **El blister de 6 hojas.**

APLI

B



CÓD.	FORMAS		
14129	CÍRCULO, TRIÁNGULO, CUADRADO, ESTRELLA Y RECTÁNGULO	-	1 4,60€

GOMETS FIGURAS SURTIDAS

Etiquetas de diferentes formas y colores. **El blister de 20 hojas.**

APLI

C



CÓD.	COLOR		
71943	ORO	-	1 2,08€
71944	PLATA	-	1 2,08€

GOMETS ESTRELLA

Etiquetas autoadhesivas permanentes en forma de estrella. Ideales para actividades creativas. Bolsa de 120 unidades. **El blister de 3 hojas.**

APLI

D



CÓD.	COLOR	UDS./ROLLOS		
71939	ORO	2360	-	1 8,17€
59757	ORO	1416	-	1 8,17€
59758	PLATA	1416	-	1 8,17€

GOMETS ESTRELLA ROLLOS

Etiquetas autoadhesivas permanentes en forma de estrella. Se pueden utilizar tanto en el colegio como en casa: para aprender, para jugar, para decorar.... Ideal para atraer la atención de los niños y para dar rienda suelta a su imaginación. **El rollo.**

OTROS ARTÍCULOS ESCOLARES

Artline®

E

CÓD.	COLOR	MODELO		
156716	AZUL	BIEN	-	1 7,98€
156717	AZUL	DISGUSTO	-	1 7,98€
156718	AZUL	ESTRELLA TRISTE	-	1 7,98€
156719	ORO	ESTRELLA	-	1 7,98€
156720	ROJO	ESTRELLA	-	1 7,98€
156721	VERDE	ESTRELLA	-	1 7,98€
156722	ROJO	EXCELENTE	-	1 7,98€
156723	AZUL	GRACIAS	-	1 7,98€
156724	AZUL	INTELIGENTE	-	1 7,98€
156725	VERDE	MUY BIEN	-	1 7,98€
156726	ROSA	PRECIOSO	-	1 7,98€
156727	ROJO	SONRISA	-	1 7,98€



SELLOS ESCOLARES EMOTICONO

Ideal para uso escolar. Tanto para profesores como para alumnos. Tamaño adecuado para su almacenamiento y fácil de transportar. Adecuado para hacer manualidades. Ayuda a desarrollar la imaginación y capacidad manual de los niños. Usar bajo la supervisión de un adulto. Tamaño: 22 mm de diámetro. **El sello.**





A

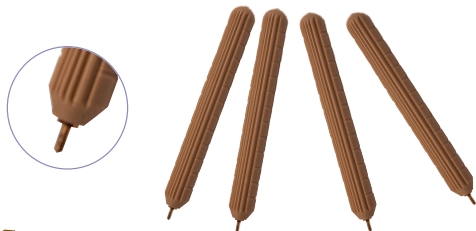

CÓD.
77744 1 25 0,44€

PUNZÓN DE PLÁSTICO

Punzón de plástico para picado imitación madera. Indicado para uso en manualidades. Con punta de acero latonado. Medida: 7 cm. **El punzón.**



B



CÓD.
29035 1 25 0,70€

PUNZÓN DE PLÁSTICO

Indicado para uso en manualidades. Con punta de acero latonado. Colores surtidos. Medida: 10 cm. **El punzón.**



C

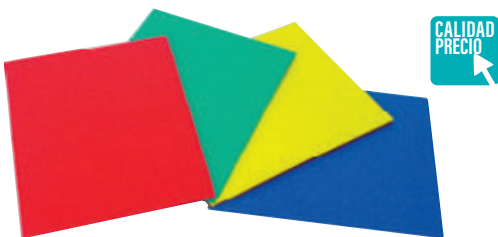

CÓD. REF.
20504 CC01 - 1 6,48€

CAUCHO COLOR

Ideal para uso escolar y manualidades. Indicado para la técnica del picado. Colores surtidos (amarillo, azul, rojo y verde). Grosor de 4 mm. Medidas: 250 x 200 mm. **La bolsa de 4 unidades.**



D



CÓD.
77743 1 25 1,36€

FIELTRO

Fieltro para picado ideal para uso escolar y manualidades. Grosor: 5 mm. Medidas: 20 x 20 cm. **El fieltro.**

E



CÓD. MEDIDAS
28322 30 x 30 cm 1 10 1,93€
28323 50 x 50 cm 1 10 5,35€
13111 91,5 x 61 cm - 1 12,49€

CORCHO

Indicado para manualidades de uso escolar con punzón y como tablero. Grosor de 5 mm. **El corcho.**



F



CÓD. MEDIDAS
07737 30 x 40 cm 1 25 1,87€
13706 40 x 60 cm 1 25 3,71€

TABLA DE MARQUETERÍA

Tablero de madera ideal para manualidades (contrachapado). Para trabajos con seguetas. Grosor: 2,5 mm aproximadamente. **La tabla.**

G



ARCO

CÓD. CALADO
00460 155 mm - 1 7,10€
00459 265 mm - 1 7,90€

ARCO DE SEGUETA

Herramienta de manualidades. Con mango de madera y fijadores. **El arco.**

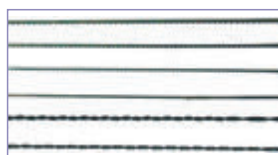

FORMA ESPIRAL

CÓD. N°
11640 1 - 1 27,31€
11641 2 - 1 29,50€
11642 3 - 1 31,06€

PELOS DE SEGUETA

La caja de 144 unidades.

FORMA DENTADA

CÓD. N°
05958 4 - 1 25,20€
05957 5 - 1 26,12€
05955 6 - 1 26,79€
05956 8 - 1 28,01€



UNIDAD MÍNIMA DE VENTA



PERMITE APERTURA DE ENVASE



MEDIDAS: ANCHO X ALTO X PROFUNDIDAD



COMPLEMENTOS PARA ENCERADO



A



100 cm

CÓD.

76231 - 1 4,35€

REGLA PARA ENCERADO

Uso escolar, para pizarra. Fabricada en plástico imitación madera. 100% reciclable. Con agarradera. Graduación en cm. Longitud 100 cm. **La regla.**



B



CATETO MAYOR: 50 cm

CÓD.

76233 - 1 3,65€

CARTABÓN PARA ENCERADO

Uso escolar, para pizarra. Fabricado en plástico inyectado de baja presión imitación madera. 100% reciclable. Con agarradera. Graduación en cm. Longitud cateto mayor: 50 cm. **El cartabón.**



C



HIPOTENUSA: 50 cm

CÓD.

76232 - 1 3,65€

ESCUADRA PARA ENCERADO

Uso escolar, para pizarra. Fabricado en plástico inyectado de baja presión imitación madera. 100% reciclable. Con agarradera. Graduación en cm. Longitud hipotenusa: 50 cm. **La escuadra.**



D



CÓD.

76235 - 1 3,14€

SEMICÍRCULO PLÁSTICO PARA ENCERADO

Uso escolar, para pizarra. Fabricado en plástico imitación madera. 100% reciclable. Con agarradera. Graduación en cm. Medidas: 34 cm. **El semicírculo.**



E



CÓD.

76234 - 1 6,76€

COMPÁS PARA ENCERADO

Uso escolar, para pizarra. Fabricado en plástico imitación madera. 100% reciclable. Con tiza en un extremo y yesera de plástico en el otro para el apoyo. Altura: 42 cm. Diámetro de la circunferencia máxima: 31 cm. **El compás.**



F



CÓD.

79949 - 1 12,91€

COMPÁS PARA ENCERADO

Uso escolar, para pizarra. Fabricado en plástico imitación madera. 100% reciclable. Con adaptador para tiza en un extremo y ventosa en el otro para un apoyo más estable. Altura: 42 cm. Diámetro de la circunferencia máxima: 31 cm. **El compás.**



REGLAS

liderpapel

A

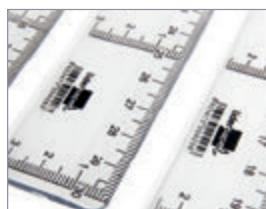
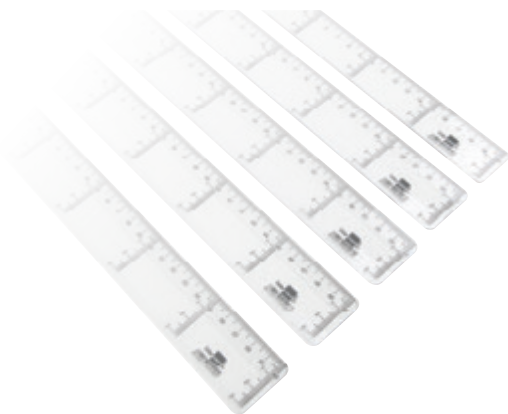

CALIDAD
PRECIO

CÓD.	REF.	LONGITUD			
20425	RG01	20 cm	1	20	0,45€
20426	RG03	30 cm	-	1	0,60€
20427	RG05	40 cm	1	20	0,97€
20428	RG06	50 cm	1	20	1,36€
20429	RG07	60 cm	1	20	2,26€

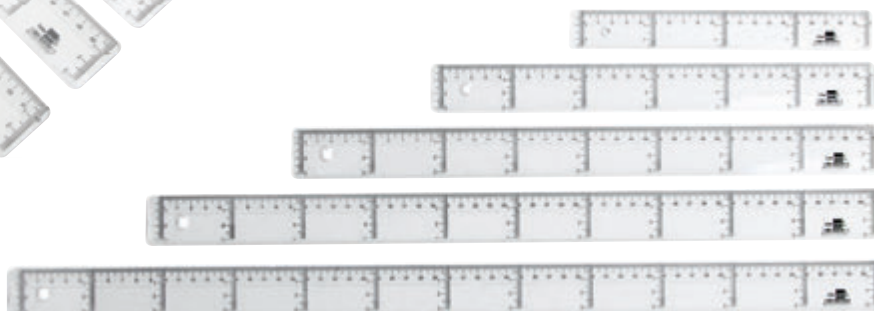

REGLA PLÁSTICO CRISTAL

Transparente. Con borde biselado y graduación vertical y horizontal. **La regla.**

liderpapel

B

IRROMPIBLE



CÓD.	REF.	LONGITUD			
11347	RG14	20 cm	-	1	1,25€
11348	RG15	30 cm	-	1	1,57€
11349	RG16	40 cm	-	1	2,15€
11350	RG17	50 cm	-	1	2,66€

REGLA PLÁSTICO TRANSPARENTE

Fabricada en plástico transparente ultrarresistente. Con borde biselado y graduación. **La regla.**

M+R
Möbius+Ruppert

CALIDAD
PRECIO

D

16 cm



CÓD.			
29690	1	20	0,46€

REGLA PLÁSTICO

Regla de alta calidad para oficina y dibujo técnico, de poliestireno color gris humo, con canto biselado. En funda de polietileno. Longitud: 16 cm. **La regla.**

Maped'

C



CÓD.	LONGITUD			
48840	15 cm	-	1	1,60€
43744	20 cm	-	1	1,82€
48841	30 cm	1	20	1,96€

REGLA PLÁSTICO FLEXIBLE

Regla flexible de plástico realizada en material antichoque. Impresión de las graduaciones en UV para una resistencia óptima. Colores surtidos. **La regla.**

M+R
Möbius+Ruppert

E

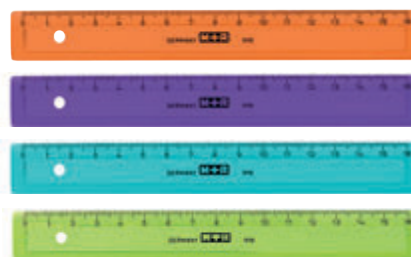

CÓD.	LONGITUD			
72187	16 cm	-	20	0,53€
63332	30 cm	-	1	0,91€

REGLA PLÁSTICO

Regla de alta calidad fabricada en poliestireno transparente. Biselada. Colores surtidos: azul, naranja, morado y verde. **La regla.**



UNIDAD MÍNIMA DE VENTA



PERMITE APERTURA DE ENVASE



MEDIDAS: ANCHO X ALTO X PROFUNDIDAD

ESCOLAR Y MANUALIDADES

REGLAS

liderpape

A



CÓD.	REF.	LONGITUD	📦	📦	
43379	RG02	30 cm	-	1	2,39€
43380	RG04	40 cm	1	10	4,00€

REGLA ACRÍLICA VERDE

Regla de gran calidad para estudios y oficinas. Fabricada en acrílico verde, con cantos biselados a ambos lados y graduaciones grabadas a prueba de emborronamiento. **La regla.**

FABER-CASTELL

B

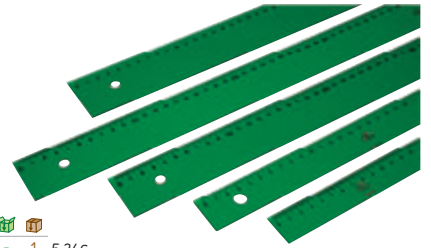

CÓD.	LONGITUD	📦	📦	
06986	15 cm	-	1	5,24€
06988	30 cm	-	1	7,08€
06989	40 cm	-	1	8,32€
06990	50 cm	-	1	9,43€
06985	100 cm	-	1	20,86€

REGLA PLÁSTICO VERDE

Regla de gran calidad para estudios y oficinas. De plástico verde transparente y graduaciones grabadas a prueba de emborronamiento. **La regla.**

Q-CONNECT®

C



CÓD.	REF.	LONGITUD	📦	📦	
17908	KF00286	30 cm	-	1	5,17€
17909	KF00287	40 cm	-	1	5,85€
17910	KF00288	50 cm	-	1	7,61€
77829	KF16822	80 cm	-	1	14,86€
77830	KF16823	100 cm	-	1	18,61€

REGLA METÁLICA ALUMINIO

Con base de caucho para evitar roces. Mejor sujeción. Milimetrada y biselada. En funda de plástico. **La regla.**

liderpape

D



CÓD.	REF.	COLORES	LONGITUD	📦	📦	
10736	RG13	ALUMINIO	15 cm	-	1	2,09€
48660	RG08	SURTIDOS	15 cm	-	48	2,10€
160078	RG18	ALUMINIO	30 cm	-	1	3,27€
160079	RG19	SURTIDOS	30 cm	-	48	3,70€

REGLA METÁLICA ALUMINIO

Base milimetrada y biselada. Colores surtidos: aluminio, azul, rosa y mostaza. **La regla.**

ESCUADRAS Y CARTABONES

liderpape

E



Hipotenusa

CÓD.	REF.	MEDIDAS HIPOTENUSA	📦	📦	
20430	ES02	20 cm	1	20	0,67€
20431	ES05	25 cm	1	20	0,90€
20432	ES07	30 cm	1	20	1,19€

ESCUADRA PLÁSTICO CRISTAL

Transparente, biselada y graduada. Escala en milímetros. **La escuadra.**

liderpape

F

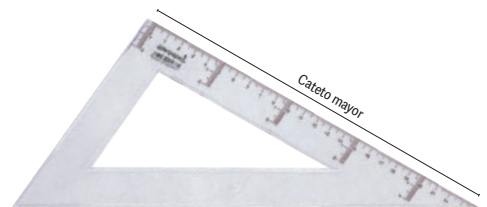

Cateto mayor

CÓD.	REF.	MEDIDAS CATETO MAYOR	📦	📦	
20433	RN02	20 cm	1	20	0,67€
20434	RN05	25 cm	1	20	0,90€
20435	RN07	30 cm	1	20	1,19€

CARTABÓN DE PLÁSTICO CRISTAL

Transparente, biselado y graduado. Escala en milímetros. **El cartabón.**



ESCUADRAS Y CARTABONES



A



CÓD.	REF.	MEDIDAS HIPOTENUSA			
43369	ES01	16 cm	1	10	1,69€
43370	ES03	21 cm	1	10	2,06€
43371	ES04	25 cm	1	10	2,81€
43372	ES06	28 cm	1	10	3,78€
43373	ES08	32 cm	1	10	4,47€

ESCUADRA ACRÍLICA VERDE

Escuadra de gran calidad. Fabricada en acrílico verde. **La escuadra.**



B

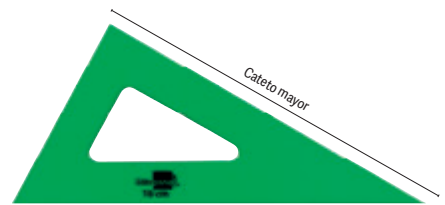

CÓD.	REF.	MEDIDAS CATEO MAYOR			
43374	RN01	16 cm	1	10	1,69€
43375	RN03	21 cm	1	10	2,06€
43376	RN04	25 cm	1	10	2,81€
43377	RN06	28 cm	-	1	3,78€
43378	RN08	32 cm	1	10	4,47€

CARTABÓN ACRÍLICO VERDE

Cartabón de gran calidad. Fabricado en acrílico verde. **El cartabón.**



C

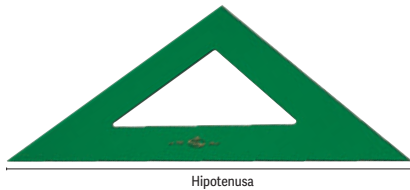

CÓD.	MEDIDAS HIPOTENUSA			
02879	16 cm	-	1	4,77€
02880	21 cm	-	1	5,57€
02873	25 cm	-	1	6,77€
02874	28 cm	-	1	7,56€
02875	32 cm	-	1	8,60€

ESCUADRA METACRILATO VERDE

Verde translúcido sin bisel y sin graduación. Serie técnica. Metacrilato. **La escuadra.**



D

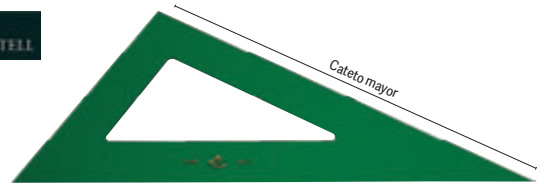

CÓD.	MEDIDAS CATEO MAYOR			
01589	16 cm	-	1	4,77€
01590	21 cm	-	1	5,57€
01584	25 cm	-	1	6,77€
01585	28 cm	-	1	7,56€
01586	32 cm	-	1	8,60€

CARTABÓN METACRILATO VERDE

Verde translúcido sin bisel y sin graduación. Serie técnica. Metacrilato. **El cartabón.**



E

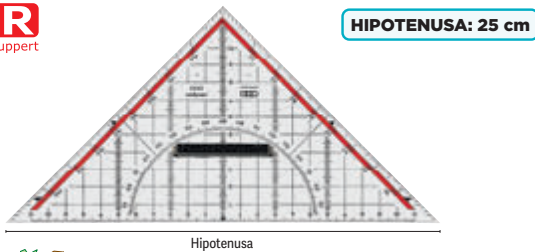

CÓD.			
29700	-	1	5,66€

ESCUADRA DE GEOMETRÍA

Escuadra de dibujo técnico de plexiglás transparente de alta calidad, con agujero para la aguja del compás en el cero de la escala. Escala opuesta de color rojo, división angular 180° - 1ª línea 45°. Señalización de los ángulos 7°, 42°, 75°, escala en milímetros para el trazado de líneas paralelas, canto para tinta china con agarradera. Medidas de la hipotenusa: 25 cm. **La escuadra.**



F

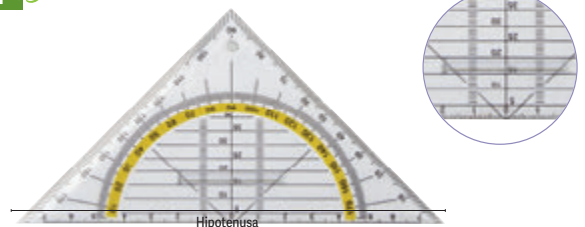

CÓD	REF.	MEDIDAS HIPOTENUSA	AGARRADERA FIJA			
59099	ES09	16 cm	NO	-	1	0,46€
59100	ES10	16 cm	SI	-	1	0,92€

ESCUADRA DE GEOMETRÍA

Plástico inyectado de baja presión. Graduación de 5 en 5 mm. **La escuadra.**

TRANSPORTADORES DE ÁNGULOS



G

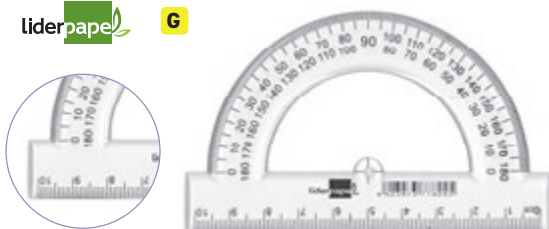

CÓD.	REF.			
77824	SM02	-	1	0,48€

SEMICÍRCULO PLÁSTICO

Transportador de ángulos de plástico transparente. Contiene 2 escalas opuestas de 0° a 180°. Base de 100 mm. **El semicírculo.**



H

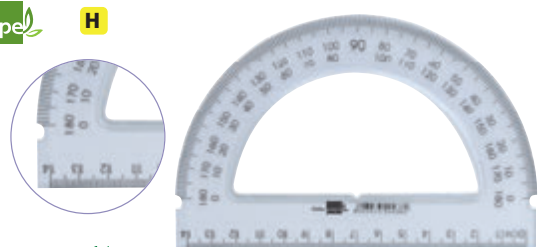

CÓD.	REF.			
20436	SM01	1	20	0,65€

SEMICÍRCULO PLÁSTICO

Transportador de ángulos de plástico transparente. Contiene 2 escalas opuestas de 0° a 180°. Base de 140 mm. **El semicírculo.**



UNIDAD MÍNIMA DE VENTA



PERMITE APERTURA DE ENVASE



MEDIDAS: ANCHO X ALTO X PROFUNDIDAD



A

CÓD. REF. 18022 CIO1 1 10 0,48€

CÍRCULO PLÁSTICO

Fabricado en plástico cristal transparente. Contiene escala de 0° a 360°. Diámetro de 100 mm. **El círculo.**



JUEGOS DE REGLAS



B

CÓD. REF. 166143 JG06 - 1 3,95€

JUEGO DE REGLAS ECOUSE RECICLADO

Juego de escuadra (20 cm), cartabón (18 cm), regla (30 cm) y semicírculo (10 cm). Fabricado 100% en PET reciclado antirrotura con 6 botellas de plástico reciclado. **El juego.**

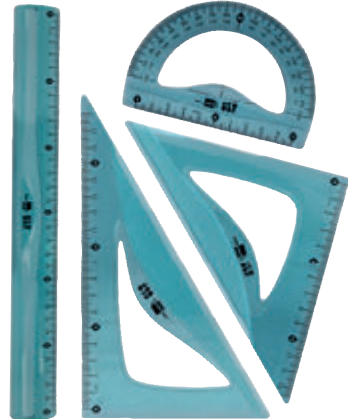

C

CÓD. REF. 04349 JG02 - 1 2,74€

JUEGO DE REGLAS DE PLÁSTICO CRISTAL

Petaca transparente y blanca con regla de 30 cm, escuadra de 25 cm, cartabón de 25 cm y semicírculo de 15 cm (180°). Transparentes, biselados y con graduación en milímetros. **El juego.**



D

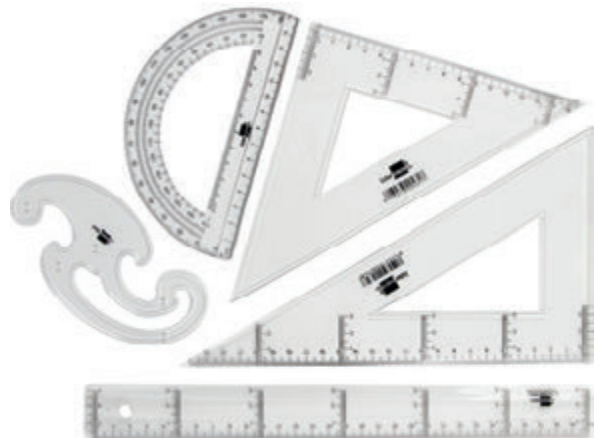

CÓD. REF. 21828 JG03 - 1 4,87€

JUEGO DE REGLAS DE PLÁSTICO CRISTAL

Petaca plástica transparente y verde con regla de 30 cm, escuadra de 25 cm, cartabón de 25 cm, semicírculo de 15 cm (180°) y plantilla de curvas. Transparentes, biselados y graduados en milímetros. Con cierre de broche. **El juego.**



JUEGOS DE REGLAS

liderpape

A

CALIDAD
PRECIO

FABER-CASTELL

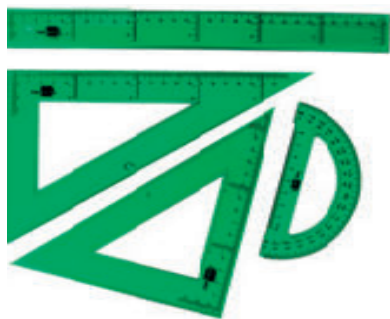

B

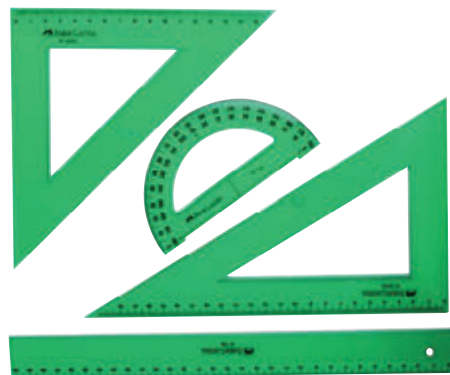

CÓD. REF. 3,87€
47479 JG01 - 1

JUEGO DE REGLAS DE PLÁSTICO VERDE

Petaca plástica transparente con regla de 30 cm biselada, escuadra de 25 cm (45°), cartabón de 25 cm (60°) y semicírculo de 15 cm (180°). Fabricados en acrílico verde. Con graduación. **El juego.**

CÓD. 7,28€
97998 - 1

JUEGO DE REGLAS DE PLÁSTICO VERDE

Petaca con escuadra de 23 cm, cartabón de 25 cm, regla de 25 cm y semicírculo de 180°. Graduación milimétrica. Con cantos biselados. Plástico inyectado. **El juego.**

ESCALÍMETROS

liderpape

C



CALIDAD
PRECIO

CÓD. REF. 10,39€
163437 EL01 - 1

ESCALÍMETRO DE ALUMINIO

Escala fabricada en aluminio. Longitud: 30 cm. Escalas 1:20/1:25/1:50/1:75/1:100 y 1:150. Con funda de plástico. **La escala.**

D



CÓD. 8,98€
17376 - 1

* Sin funda

ESCALÍMETRO PLÁSTICO TRIANGULAR

En plástico de 30 cm de longitud. Escalas 1:20, 25, 50, 75, 100 y 125. Con funda. **La escala.**

M+R
Möbius+Ruppert

E



CÓD. 9,05€
02857 - 1

ESCALÍMETRO DE PLÁSTICO TRIANGULAR

Poliestireno de alto impacto de color blanco, de 30 cm de longitud. Hendiduras de orientación en color. 6 divisiones. Estuche individual rígido PVC. Escalas 1:100, 1:200, 1:250, 1:300, 1:400 y 1:500. Para arquitectura. Con funda. **La escala.**

pardo

F



CÓD. 12,88€
02859 - 1

ESCALÍMETRO ABANICO

10 escalas: 1:10, 1:15, 1:20, 1:25 1:30, 1:331/3, 1:40, 1:50, 1:75, 1:125. Juego de 5 reglas, cada una con 2 escalas de reducción métrica. Longitud 15 cm. Con funda simil piel. **La escala.**



UNIDAD MÍNIMA DE VENTA



PERMITE APERTURA DE ENVASE



MEDIDAS: ANCHO X ALTO X PROFUNDIDAD

PLANTILLAS DE ROTULACIÓN

liderpape **A**



cód. **04915** - 1 7,35€

PLANTILLA PLÁSTICO MAPA ESPAÑA

Ideales para calco de mapas. Además contienen perforaciones en cada una de las ciudades. Uso de nivel bachiller. Medidas: 22 x 18 cm. **La bolsa de 3 plantillas.**

liderpape **B**

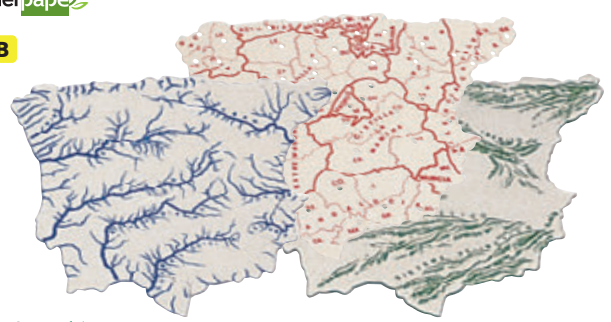

cód. **04916** - 1 3,33€

PLANTILLA PLÁSTICO MAPA ESPAÑA

Ideales para calco de mapas. Uso de nivel escolar. Medidas: 15 x 12,5 cm. **La bolsa de 3 plantillas.**

liderpape **C**



30 mm

cód. **25828** - 1 2,95€

PLANTILLA ROTULACIÓN LETRAS Y NÚMEROS

Ideales para trazar letras y números con gran exactitud. Tamaño de las letras: 30 mm. **La plantilla.**

liderpape **D**



50 mm

cód. **17905** - 1 9,03€

PLANTILLA ROTULACIÓN LETRAS Y NÚMEROS

Ideales para trazar letras y figuras con gran exactitud. Tamaño de la letra: 50 mm. **La plantilla.**

liderpape **E**

100 mm

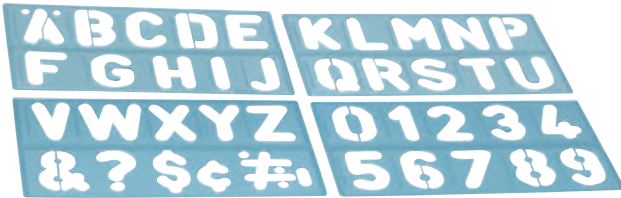

cód. **17906** - 1 17,80€

PLANTILLA ROTULACIÓN LETRAS Y NÚMEROS

Ideales para trazar letras y figuras con gran exactitud. Tamaño de la letra: 100 mm. **La plantilla.**

F

10 mm



8 mm



6 mm



cód. **05088** - 1 3,86€

NORMÓGRAFO PLÁSTICO

Rotulación gruesa recta. Medidas de la letra: 6, 8 y 10 mm. **El juego de 3 plantillas.**

G



cód. **06184** - 1 3,63€

PLANTILLAS CURVAS CRISTAL

Consigue todo tipo de curvas perfectas. **El juego de 3 plantillas.**

H

24,5 cm

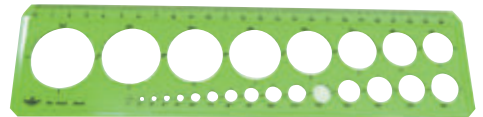

cód. **06112** 1 10 2,44€

PLANTILLA CÍRCULOS

Plantilla para trazar círculos de 1 a 35 mm. Producto realizado en material plástico resistente a los golpes. Longitud: 24,5 cm. **La plantilla.**



COMPASES

liderpape

A



CÓD.	REF.	📦	📦
43329	MP08	1	10

COMPÁS ESCOLAR

Compás indicado para uso escolar. Longitud: 12,5 cm. Diámetro de la circunferencia máxima: 34 cm. **El compás.**

liderpape

B



¡No te pinches!



CALIDAD
PRECIO

CÓD.	REF.	📦	📦
51886	MP11	1	2,28€

COMPÁS ESCOLAR

Con protector de punta para evitar los pinchazos y mina de 2 mm. Se presenta en estuche de plástico transparente. Colores surtidos: azul, rosa y verde. Longitud: 11,5 cm. Diámetro de la circunferencia máxima: 34 cm. **El compás.**

liderpape

C



CÓD.	REF.	📦	📦
11831	MP03	1	3,48€

COMPÁS ESCOLAR

Compás escolar, con minas de 2 mm. Contiene minas de 2 mm, sacapuntas de minas y tiralíneas. Longitud: 12,5 cm. Diámetro de la circunferencia máxima: 38 cm. **El compás.**

liderpape

D



CÓD.	REF.	📦	📦
51887	MP12	1	24 3,63€

COMPÁS ESCOLAR

Mango extrasuave. Con protector de punta para evitar pinchazos y mina de 2 mm de repuesto. Se presenta en estuche de plástico transparente y de color. Colores surtidos: azul, celeste, rojo, negro y verde. Longitud: 12 cm. Diámetro de la circunferencia máxima: 36 cm. **El compás.**

liderpape

E



CÓD.	REF.	📦	📦
87720	MP19	1	4,66€
87721	MP20*	12	5,10€

* Incluye afilaminas y goma de repuesto.

COMPÁS ESCOLAR

Compás escolar con 2 minas de 2 mm de repuesto. Contiene adaptador universal. Se presenta en estuche de plástico transparente y de color. Colores surtidos: naranja, rosa y verde. Longitud: 13 cm. Diámetro de la circunferencia máxima: 22 cm. **El compás.**

liderpape

F



CÓD.	REF.	📦	📦
77452	MP17	1	4,58€

COMPÁS ARTICULADO

Compás articulado en un brazo con estuche de minas de 2 mm y adaptador de rosca. Colores surtidos: azul, rosa, verde y violeta. Longitud: 14 cm. Diámetro de la circunferencia máxima: 38 cm. **El compás.**

liderpape

G



CÓD.	REF.	📦	📦
16464	MP01	1	10 6,57€

COMPÁS ARTICULADO

Compás articulado en los dos brazos, con minas de 2 mm y adaptador de rosca. Longitud: 15 cm. Circunferencia de 48 cm. **El compás.**



UNIDAD MÍNIMA DE VENTA



PERMITE APERTURA DE ENVASE



MEDIDAS: ANCHO X ALTO X PROFUNDIDAD

COMPASES

liderpape

A



CALIDAD PRECIO

CÓD. REF.
16463 MP02 - 1 3,35€

COMPÁS ARTICULADO

Compás articulado en un brazo con estuche de minas de 2 mm y adaptador de rosca. Longitud: 12,5 cm. Diámetro de la circunferencia máxima: 38 cm.

El compás.

liderpape

B



CÓD. REF.
54410 MP10 1 12 12,23€

COMPÁS MICROMÉTRICO ONE

Compás micrométrico con bigotera. Estuche de 2 minas de 2 mm y adaptador universal. Colores surtidos: lima, morado y naranja. Longitud: 18 cm. Diámetro de la circunferencia máxima: 36 cm.

El compás.

liderpape

C



CÓD. REF.
77453 MP18 1 12 12,48€

COMPÁS MICROMÉTRICO

Compás micrométrico con bigotera. Estuche de minas de 2 mm y adaptador de rosca universal. Articulado en los dos brazos. Colores surtidos: azul, rosa, verde y violeta. Longitud: 17 cm. Diámetro de la circunferencia máxima: 32 cm.

El compás.

liderpape

D



CALIDAD PRECIO

CÓD. REF.
23870 MP04 - 1 10,01€

COMPÁS MICROMÉTRICO

Compás micrométrico con minas de 2 mm y adaptador de rosca. Articulado en los dos brazos. Longitud: 17 cm. Diámetro de la circunferencia máxima: 38 cm.

El compás.

liderpape

E



CÓD. REF.
23871 MP05 - 1 14,86€

COMPÁS MICROMÉTRICO CON ALARGADOR

Compás micrométrico con minas de 2 mm, alargadera, bigotera y un adaptador de rosca. Articulado en los dos brazos. Longitud: 17 cm. Diámetro de la circunferencia máxima: 38 + 17 cm.

El compás.

liderpape

F



Bigotera de ajuste rápido.

CÓD. REF.
24164 MP06 - 1 12,98€

COMPÁS MICROMÉTRICO

Compás micrométrico con bigotera rápida, estuche de minas de 2 mm y adaptador de rosca universal. Articulado en los dos brazos. Longitud: 17 cm. Diámetro de la circunferencia máxima: 38 cm.

El compás.

liderpape

G



Bigotera de ajuste rápido.

CÓD. REF.
11853 MP07 - 1 18,85€

COMPÁS MICROMÉTRICO CON ALARGADOR

Compás micrométrico con minas de 2 mm, alargadera, bigotera rápida y un adaptador de rosca. Articulado en los dos brazos. Longitud: 17 cm. Diámetro de la circunferencia máxima: 38 + 17 cm.

El compás.

COMPASES



A

Cód.
153940 - 1 9,03€

COMPÁS UNIVERSAL COMPACT

Compás compacto con cómodo agarre en puntos. Se entrega en estuche e incluye un tubo de minas. El radio se ajusta fácilmente y permanece estático gracias a la fricción de la cabeza del compás. Longitud: 13 cm. Diámetro de la circunferencia máxima: 32 cm. **El compás.**



B

Cód.
75341 - 1 12,14€

COMPÁS MICROMÉTRICO

Compás de ajuste rápido versión económica. Con articulaciones en ambos brazos, accesorios de recambio, mina y adaptador universal. Longitud: 17 cm. Bigotera de ajuste rápido. Diámetro de la circunferencia máxima: 34 cm. **El compás.**



C

Cód.
02439 - 1 20,13€

COMPÁS MICROMÉTRICO

Estuche con compás, tubo de minas, alargadera y adaptador universal. Articulado en los dos brazos. Longitud: 12,4 cm. Con regla de 17 cm. Bigotera de ajuste rápido. Diámetro de la circunferencia máxima: 30 cm. **El compás.**



TOP

D

Cód.
50140 - 1 18,48€

COMPÁS MICROMÉTRICO

Estuche con compás, tubo de minas, adaptador universal y bigotera. Articulado en los dos brazos. Longitud: 12,4 cm. Con regla de 17 cm. Diámetro de la circunferencia máxima: 30 cm. **El compás.**



E

Cód.
38210 - 1 47,70€

COMPÁS MICROMÉTRICO CON ALARGADOR

Estuche con compás, tubo de minas, alargadera y adaptador universal de rosca. Articulado en un brazo. Longitud: 15,4 cm. Diámetro de la circunferencia máxima: 26,5 + 17 cm. **El compás.**



F

Cód.
38211 - 1 22,73€

COMPÁS MICROMÉTRICO

Compás metálico de precisión con husillo y ajuste por rueda central. Incluye tubo de minas. Longitud: 15,4 cm. Diámetro de la circunferencia máxima: 22,5 cm. **El compás.**



G

Cód.
74887 - 1 10 7,84€

COMPÁS ESCOLAR

Compás escolar con brazos de acero. Durabilidad y rigidez perfecta. Con protector en la punta. Presión agradable. Garantía de 3 años. Contiene: 1 compás, 1 adaptador abrazadera universal y 1 estuche de minas. Longitud: 13 cm. Diámetro de la circunferencia máxima: 25 cm. **El compás.**



TOP

H

Cód.
35534 - 1 6,91€

COMPÁS UNIVERSAL

Compás con sistema de bloqueo de los brazos para trazar los círculos. Contiene abrazadera universal y tubo de minas. Con protector de punta. Longitud: 14 cm. Diámetro de la circunferencia máxima: 28 cm. **El compás.**



UNIDAD MÍNIMA DE VENTA



PERMITE APERTURA DE ENVASE



MEDIDAS: ANCHO X ALTO X PROFUNDIDAD

COMPASES



A



cód.
28847 1 10 9,08€

COMPÁS UNIVERSAL

Con adaptador universal, tubo de minas, regla y afilaminas. Longitud: 15 cm. Diámetro de la circunferencia máxima: 36 cm. **El compás.**



B



cód.
43247 - 1 12,81€

COMPÁS UNIVERSAL

Contiene: 1 compás bigotera, 1 abrazadera y 1 tubo de minas. Longitud: 16,5 cm. Diámetro de la circunferencia máxima: 30 cm. **El compás.**



C



cód.
46164 - 1 4,45€

COMPÁS UNIVERSAL

Estuche compás Focus 5 piezas. Varillas de metal. Contenido: 1 compás, 1 adaptador universal, 1 portaminas 0,5 mm, 1 afilaminas y 1 tubo de minas. Longitud: 13 cm. Diámetro de la circunferencia máxima: 37 cm. **El compás.**



D



cód.
162259 - 1 20,27€

COMPÁS TÉCNICO

Compás escolar. Cuenta con un sistema de bloqueo de los brazos "stop system". Incluye un adaptador universal. Minas de 2 mm. **El compás.**



PORTAPLANOS

liderpape

A



CÓD.	REF.	COLOR			
36138	PP03	AZUL	-	1	22,77€
36137	PP02	GRIS	-	1	22,77€
36136	PP01	NEGRO	-	1	22,77€

PORTAPLANOS PLÁSTICO EXTENSIBLE

Se puede fijar en diferentes longitudes de extensión. Con cinta para colgar. Extensible hasta 125 cm. Medida original: 75 cm. Diámetro: 9 cm. **El portaplanos.**

liderpape

C



CÓD.	REF.			
36144	PP09	-	1	5,81€

PORTAPLANOS PLÁSTICO

Con cinta para colgar. Color negro. Medida: 40 cm. Diámetro: 5 cm. **El portaplanos.**



liderpape

B



CALIDAD
PRECIO

CÓD.	REF.	COLOR			
36142	PP07	AZUL	-	1	6,46€
36141	PP06	GRIS	-	1	6,46€
36140	PP05	NEGRO	-	1	6,46€
36143	PP08	ROJO	-	1	6,46€

PORTAPLANOS PLÁSTICO EXTENSIBLE

Con cinta para colgar. Extensible hasta 80 cm. Medida original: 50 cm. Diámetro: 6 cm. **El portaplanos.**

sie

D

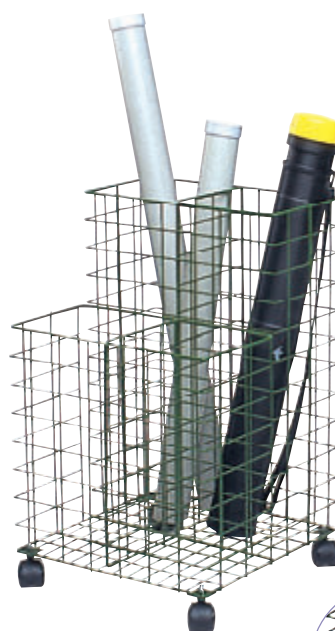

CÓD.			
23264	-	1	126,49€

CARRITO PORTAPLANOS

Fabricado en varilla metálica. Con ruedas. Dimensiones: 70 x 40 x 40 cm. Color negro. **El carrito.**



UNIDAD MÍNIMA DE VENTA



PERMITE APERTURA DE ENVASE



MEDIDAS: ANCHO X ALTO X PROFUNDIDAD

RUBIO

el Arte de aprender

A



CÓD.	Nº	CONTENIDO Y CARACTERÍSTICAS	📖	📦	
22471	0	PREESCRITURA. CON PUNTOS DIBUJOS Y GRECAS	-	1	1,74€
22472	01	VOCALES SUeltas Y NÚMEROS: 1,2, 3. CON PUNTOS, DIBUJOS Y GRECAS	1	10	1,74€
22473	02	ESCRITURA CON MINÚSCULAS, DIBUJOS, NÚMEROS, GRECAS E INICIACIÓN DE MAYÚSCULAS. CON LETRA NEGRA NORMAL	-	1	1,74€
22474	03	ABECEDARIO, FRASES Y NÚMEROS: 4,5,6,7,8,9,0. CON PUNTOS, DIBUJOS Y GRECAS	-	1	1,74€
22475	04	ABECEDARIO, FRASES Y NÚMEROS: 4,5,6,7,8,9,0. CON PUNTOS, DIBUJOS Y GRECAS	1	10	1,74€
22476	05	ABECEDARIO, FRASES Y NÚMEROS: 4,5,6,7,8,9,0. CON PUNTOS, DIBUJOS Y GRECAS	1	10	1,74€
22477	06	RECAPITULACIÓN E INICIACIÓN DE MAYÚSCULAS. CON PUNTOS, DIBUJOS Y GRECAS	1	10	1,74€
22478	07	RECAPITULACIÓN E INICIACIÓN DE MAYÚSCULAS. CON PUNTOS, DIBUJOS Y GRECAS	1	10	1,74€
22479	08	DIBUJOS PARA SEGUIR Y COLOREAR. CON PUNTOS Y DIBUJOS	1	10	1,74€
22480	09	DIBUJOS PARA SEGUIR Y COLOREAR. CON PUNTOS Y DIBUJOS	-	1	1,74€
22481	010	DIBUJOS PARA SEGUIR Y COLOREAR. CON PUNTOS Y DIBUJOS	1	10	1,74€
22482	1	VOCALES SUeltas Y NÚMEROS: 1,2, 3. CON PUNTOS, DIBUJOS Y GRECAS	1	10	1,74€
22483	2	ESCRITURA CON MINÚSCULAS, DIBUJOS, NÚMEROS, GRECAS E INICIACIÓN DE MAYÚSCULAS. CON LETRA NEGRA NORMAL	1	10	1,74€
22484	3	ESCRITURA CON MINÚSCULAS, DIBUJOS, NÚMEROS, GRECAS E INICIACIÓN DE MAYÚSCULAS. CON LETRA NEGRA NORMAL	1	10	1,74€
22485	4	ESCRITURA CON MINÚSCULAS, DIBUJOS, NÚMEROS, GRECAS E INICIACIÓN DE MAYÚSCULAS. CON LETRA NEGRA NORMAL	1	10	1,74€
22486	5	ESCRITURA CON MAYÚSCULAS, DIBUJOS, NÚMEROS Y GRECAS. CON LETRA NEGRA NORMAL	1	10	1,74€
22487	6	ESCRITURA CON MAYÚSCULAS, DIBUJOS, NÚMEROS Y GRECAS. CON LETRA NEGRA NORMAL	1	10	1,74€
22488	7	ESCRITURA CON MAYÚSCULAS, DIBUJOS, NÚMEROS Y GRECAS. CON LETRA NEGRA NORMAL	1	10	1,74€
22489	8	ESCRITURA CON MAYÚSCULAS, DIBUJOS, NÚMEROS Y GRECAS. CON LETRA NEGRA NORMAL	1	10	1,74€
22490	9	ESCRITURA PARA MEJORAR LA LETRA Y LA ORTOGRAFÍA. CON LETRA NEGRA NORMAL	1	10	1,74€
22491	10	ESCRITURA PARA MEJORAR LA LETRA Y LA ORTOGRAFÍA	1	10	1,74€
22492	11	ESCRITURA PARA MEJORAR LA LETRA Y LA ORTOGRAFÍA	1	10	1,74€
22493	12	ESCRITURA PARA MEJORAR LA LETRA Y LA ORTOGRAFÍA	1	10	1,74€
22494	13	ESCRITURA INCLINADA	1	10	1,74€



CUADERNOS DE CALIGRAFÍA

Esta colección contribuye a desarrollar las destrezas motrices necesarias para adquirir soltura y agilidad en el lenguaje escrito de forma gradual. **El cuaderno.**

RUBIO

el Arte de aprender

B



CÓD.	MODELO	📖	📦	
151427	CREATIVA	-	1	15,04€
154298	CREATIVA 2	-	1	15,04€
156676	CREATIVA 3	-	1	15,04€



LIBRO DE CALIGRAFÍA CREATIVA

Ideal para adentrarse en el mundo del lettering. 150 páginas. Tapa dura. Medidas: 270 x 210 mm. **El libro.**



CUADERNOS DE ORTOGRAFÍA

RUBIO

el Arte de aprender

C



CÓD.	CONTENIDO	📖	📦	
155929	PARA EMPEZAR 6-7 AÑOS	1	5	5,28€
155930	PARA SABER MÁS 6-7 AÑOS	1	5	5,28€
155931	PARA EMPEZAR 8-9 AÑOS	1	5	5,28€

CUADERNO DE ORTOGRAFÍA

El objetivo es conseguir un desarrollo integral de los niños y niñas, mediante divertidos ejercicios como rimas, adivinanzas o reglas mnemotécnicas que afianzan el aprendizaje. Los temas planteados tienen como finalidad educar en valores y la correcta escritura también en soportes tecnológicos, porque escribir bien no es solo cosa del papel. **El cuaderno.**



CUADERNOS DE LECTURA

RUBIO **A**

el Arte de aprender



CÓD.	CONTENIDO	Nº HOJAS			
162520	+ 4 AÑOS	28 PÁGINAS	-	1	2,46€
162521	+5 AÑOS	28 PÁGINAS	-	1	2,46€
162522	+6 AÑOS	36 PÁGINAS	-	1	2,46€
162523	+7 AÑOS	36 PÁGINAS	-	1	2,46€

CUADERNO DE LECTURA

El objetivo principal es lograr que comprendan lo que leen y disfruten de la lectura. Descubrirán que leer no es solo conocer las letras, sino disfrutar descubriendo una poesía, un trabalenguas, un dibujo o un cuento viajando por las 4 estaciones del año. Las competencias que se trabajan son: competencia lingüística, competencia social y cívica, conciencia y expresión cultural, sentido de la iniciativa y espíritu emprendedor. Formato DIN A5.

El cuaderno.

RUBIO **B**

el Arte de aprender



CÓD.	CONTENIDO			
162524	+7 AÑOS	-	1	2,46€
162525	+8 AÑOS	-	1	2,46€
162526	+9 AÑOS	-	1	2,46€
162527	+10 AÑOS	-	1	2,46€
162528	+11 AÑOS	-	1	2,46€

CUADERNO COMPETENCIA LECTORA

Ayuda a los niños a entrenar la lectura comprensiva gracias a 4 pequeñas lecturas acompañadas de ejercicios de comprensión y competencia lectora. Incluye el solucionario en el cuaderno. Formato DIN A5. 44 páginas.

El cuaderno.

CUADERNOS DE OPERACIONES Y PROBLEMAS

RUBIO **C**

el Arte de aprender



CÓD.	Nº	CONTENIDO Y CARACTERÍSTICAS			
22446	1	SUMAR SIN LLEVAR	-	1	1,74€
22465	1A	SUMAR LLEVANDO	-	1	1,74€
22447	2	RESTAR SIN LLEVAR	1	10	1,74€
22466	2A	RESTAR LLEVANDO	1	10	1,74€
22448	3	MULTIPLICAR POR UNA CIFRA	1	10	1,74€
22467	3A	MULTIPLICAR POR VARIAS CIFRAS	1	10	1,74€
22449	4	DIVIDIR POR UNA CIFRA	1	10	1,74€
22468	4A	DIVIDIR POR VARIAS CIFRAS	1	10	1,74€
22450	5	SUMAR, RESTAR, MULTIPLICAR Y DIVIDIR POR VARIAS CIFRAS	1	10	1,74€
22469	5A	SUMAR, RESTAR, MULTIPLICAR Y DIVIDIR CON MAYOR DIFICULTAD	1	10	1,74€
22451	6	SUMAR, RESTAR, MULTIPLICAR Y DIVIDIR DECIMALES POR VARIAS CIFRAS	1	10	1,74€
22470	6A	SUMAR, RESTAR, MULTIPLICAR Y DIVIDIR DECIMALES CON MAYOR DIFICULTAD	1	10	1,74€
22452	7	SUMAR Y RESTAR SIN LLEVAR	1	10	1,74€
22453	8	SUMAR LLEVANDO Y RESTAR SIN LLEVAR	1	10	1,74€
22454	9	SUMAR Y RESTAR LLEVANDO	1	10	1,74€
22455	10	SUMAR, RESTAR Y MULTIPLICAR POR UNA CIFRA	1	10	1,74€
22456	11	SUMAR, RESTAR Y MULTIPLICAR POR UNA CIFRA	1	10	1,74€
22457	12	SUMAR, RESTAR Y MULTIPLICAR POR UNA CIFRA	1	10	1,74€
22458	13	SUMAR, RESTAR, MULTIPLICAR Y DIVIDIR POR UNA CIFRA	1	10	1,74€
22459	14	SUMAR, RESTAR, MULTIPLICAR POR VARIAS CIFRAS Y DIVIDIR POR UNA CIFRA	1	10	1,74€
22460	15	SUMAR, RESTAR, MULTIPLICAR POR VARIAS CIFRAS Y DIVIDIR POR UNA CIFRA	1	10	1,74€
22461	16	SUMAR, RESTAR, MULTIPLICAR POR VARIAS CIFRAS Y DIVIDIR POR UNA CIFRA	1	10	1,74€
22462	17	SUMAR, RESTAR, MULTIPLICAR Y DIVIDIR POR VARIAS CIFRAS	1	10	1,74€
22463	18	SUMAR, RESTAR, MULTIPLICAR Y DIVIDIR POR VARIAS CIFRAS	1	10	1,74€
22464	19	SUMAR, RESTAR, MULTIPLICAR Y DIVIDIR POR VARIAS CIFRAS	1	10	1,74€



CUADERNOS DE OPERACIONES

Para el desarrollo intelectual del alumno. Complementa y potencia las enseñanzas de los centros educativos. **El cuaderno.**

CUADERNOS DE ESTIMULACIÓN

RUBIO

el Arte de aprender



D

CÓD.	TIPO			
49965	CÁLCULO 1	1	5	3,23€
48836	LENGUAJE 1	1	5	3,23€
49964	MEMORIA 1	1	5	3,23€



CUADERNOS ENTRENA TU MENTE

Editados para realizar estimulación cognitiva. Desarrollados por la Fundación Cuadernos Rubio en colaboración AFA-Valencia y otras entidades. Estos cuadernos están orientados para personas con deterioro cognitivo. Nivel 1. **El cuaderno.**



UNIDAD MÍNIMA DE VENTA



PERMITE APERTURA DE ENVASE



MEDIDAS: ANCHO X ALTO X PROFUNDIDAD

DICCIONARIOS



A

CÓD.
76444 - 1 23,25€

DICCIONARIO ESENCIAL CASTELLANO

Diccionario manejable, práctico y completo, con gran cantidad de información. Encuadernación cartonada. Versión actualizada. Incluye: 28 000 palabras, 50 000 significados y locuciones, 1900 notas y observaciones sobre pronunciación, ortografía y sintaxis, y 3200 regionalismos de los países de América y de España. Además, ofrece un apéndice que recoge los conceptos esenciales de la gramática. Adaptado a la norma ortográfica de la RAE. Medidas: 115 x 185 mm. 855 páginas. **El diccionario.**



B

CÓD.
76445 - 1 23,27€

DICCIONARIO DE BOLSILLO INGLÉS- CASTELLANO

Diccionario manejable, con todo el inglés indispensable, adecuado para viajes y estudiantes de inglés inicial y medio. Encuadernación cartonada. Versión actualizada. Incluye: 80 000 traducciones, más de 55 000 palabras y expresiones, vocabulario esencial y tecnicismos frecuentes, ejemplos de uso, principales americanismos y modelos de conjugación verbal irregular. Medidas: 115 x 185 mm. 768 páginas. **El diccionario.**



C

CÓD.
21586 - 1 29,14€

DICCIONARIO PRIMARIA CASTELLANO

Su facilidad de consulta, su lenguaje sencillo y actual, la utilización de explicaciones y ejemplos y la cuidada selección de información favorecen el aprendizaje del uso del diccionario, satisfacen la curiosidad espontánea por las palabras y cubren las necesidades académicas. 11 700 entradas y 23 000 definiciones. Tamaño de letra adecuadas a los usuarios. Sin abreviaturas ni siglas. 32 láminas en color. 186 ilustraciones de apoyo a las definiciones, favorecen el uso autónomo del diccionario. Referencias culturales. Medidas: 165 x 220 mm. 1280 páginas. **El diccionario.**



D

CÓD.
21590 - 1 30,89€

DICCIONARIO SECUNDARIA - CASTELLANO

Un diccionario moderno, didáctico y completo con información rigurosa, precisa y clara sobre las palabras. 27 400 entradas y 56 600 significados. Definiciones precisas para resolver las dudas propias de la ESO y el Bachillerato. Redactado en un lenguaje estándar y actual. Sinónimos y antónimos en 12 600 acepciones. 1200 palabras ilustradas en 69 cuadros. Cuadros de verbos con todos los modelos de conjugación regular e irregular. Cuadros con información gramatical (normas de acentuación, puntuación, formación del plural, etc.). Medidas: 160 x 220 mm. 1472 páginas. **El diccionario.**



E

CÓD.
15302 - 1 20,93€

DICCIONARIO ESENCIAL CASTELLANO

El mejor equilibrio entre contenido y formato. 26 000 entradas y 46 000 significados. Incluye tecnicismos, expresiones, frases hechas y notas ortográficas, morfológicas y de uso. Medidas: 115 x 180 mm. 896 páginas. **El diccionario.**



F

CÓD.
27383 - 1 21,72€

DICCIONARIO ESENCIAL CATALÁN-CASTELLANO

Resuelve cualquier duda de ambas lenguas de manera clara y precisa. 52 000 palabras y expresiones y 79 000 traducciones. 5900 locuciones y frases hechas. 1100 ejemplos de uso. Medidas: 115 x 180 mm. 608 páginas. **El diccionario.**



G



CÓD.
21589 - 1 22,93€

DICCIONARIO DE BOLSILLO INGLÉS-ESPAÑOL

Práctico para la consulta diaria. 28 000 entradas y 65 000 traducciones. Transcripción fonética de las palabras inglesas. Frases hechas, locuciones, ejemplos de uso. Amplio tratamiento de las irregularidades y dificultades del inglés. Medidas: 115 x 110 mm. 736 páginas. **El diccionario.**



H



CÓD.
150507 - 1 21,33€

DICCIONARIO DE BOLSILLO ESPAÑOL - FRANCÉS

Diccionario con más de 60 000 palabras y expresiones. Contiene vocabulario esencial y palabras técnicas de uso común. Transcripción fonética de las palabras francesas. Medidas: 115 x 180 mm. 768 páginas. **El diccionario.**



PLÁSTICO FORRALIBROS

A

CÓD.	REF.	ANCHO	LONGITUD			
07168	RL01	0,35 m	2 m	-	1	0,75€
07171	RL03	0,45 m	2 m	-	1	0,82€
24448	RL04	0,45 m	5 m	-	1	2,02€
07170	RL02	0,45 m	100 m	-	1	43,49€
07172	RL05	0,70 m	100 m	-	1	67,97€
07173	RL06	1,40 m	100 m	-	1	112,40€

ROLLO PLÁSTICO FORRALIBROS

Rollos forralibros en plástico de alta resistencia. Gran variedad de tamaños. Transparentes. 70 micras. **El rollo.**

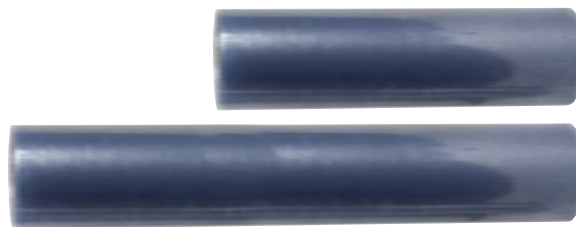
B

CÓD.	REF.	ANCHO	LONGITUD	MICRAS			
12859	AD03	0,33 m	1,50 m	50	1	25	1,06€
13201	AD04	0,50 m	1,50 m	50	-	1	1,61€
20284	AD06	0,50 m	3 m	50	-	1	3,67€
20286	AD07	0,50 m	5 m	50	-	1	6,86€
32540	AD01	0,50 m	1,50 m	80	1	25	2,10€
38188	AD02	0,50 m	3 m	80	-	1	4,36€
20287	AD05	0,50 m	20 m	80	-	1	27,01€

ROLLO PLÁSTICO FORRALIBROS ADHESIVO REMOVIBLE

Rollos forralibros de plástico de alta resistencia. Autoadhesivo. Gran variedad de tamaños y grosores. **El rollo.**

C

CÓD.	REF.	Nº	MEDIDAS			
77454	AD08	29	293 x 530 mm	-	25	0,97€
77455	AD09	30	301 x 530 mm	-	25	0,97€
77456	AD10	31	312 x 530 mm	-	25	0,97€

FORRALIBROS PVC AJUSTABLE ADHESIVO

Forralibros fabricado en PVC transparente. Con solapa ajustable con tira adhesiva para adaptarse con facilidad. 130 micras. Las medidas de las fundas son abiertas. **El forralibros.**

D

CÓD.	MEDIDAS			
52090	180 x 390 mm	-	25	0,77€
52091	190 x 390 mm	-	25	0,77€
52092	200 x 390 mm	-	25	0,80€
52099	270 x 505 mm	-	5	0,88€
52100	280 x 505 mm	-	1	0,88€
52101	295 x 505 mm	-	50	0,88€
52102	300 x 550 mm	-	50	0,98€
52103	310 x 505 mm	-	1	0,98€

FORRALIBROS POLIPROPILENO AJUSTABLE ADHESIVO

Forralibros de polipropileno de 80 micras con sistema de ajuste adhesivo. Presentación en bolsa. Las medidas de las fundas son abiertas. **El forralibros.**

E

CÓD.	MEDIDAS			
49281	285 x 530 mm	-	25	1,29€
49282	290 x 530 mm	-	25	1,29€

FORRO DE LIBROS AJUSTABLE

Forro de libros con solapa ajustable, sin adhesivo. Transparente. 130 micras. Las medidas de las fundas son abiertas. Caja de 100 fundas. **El forralibros.**

F

CÓD.			
153639	-	100	1,29€

FORRO DE LIBROS ADHESIVO AJUSTABLE

Fundas de transparentes de forro de libros ajustables de PVC de 130 µ en caja de 100 uds. Se adapta al ancho del libro sin necesidad de utilizar cinta adhesiva. Es la forma más fácil de forrar cuadernos, libros y carpetas. El adhesivo utilizado es base agua y eco-friendly. Medidas: 285 x 530 mm. **El forralibros.**



UNIDAD MÍNIMA DE VENTA



PERMITE APERTURA DE ENVASE



MEDIDAS: ANCHO X ALTO X PROFUNDIDAD

ESCOLAR Y MANUALIDADES

MÁQUINA FORRADORA DE LIBROS



A

BAJO PEDIDO
12 DÍAS



B

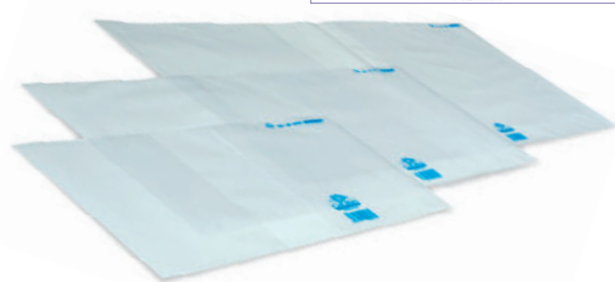

cód.
68979 - 1 1.016,63€

MÁQUINA FORRADORA DE LIBROS

Máquina automática para forrar cualquier tipo de libro. Realiza fundas que se ajustan como una segunda piel a cualquier tamaño. Con un moderno control electrónico y sensores controlados digitalmente. Controla la temperatura, el tiempo y la presión para soldar y cortar a la perfección. Posee un display animado que dice en todo momento lo que hay hacer y qué está haciendo ella. Se debe utilizar exclusivamente con el material marca CoLibri. Máxima velocidad de corte: 2,5 segundos. Longitud máxima de soldadura: 500 mm. Medidas: 560 x 90 x 410 mm. Peso: 5 kg. **La máquina.**

cód. MEDIDAS
67859 250 x 330 mm 1 250 1,28€
67860 320 x 490 mm 1 250 1,34€
67861 430 x 630 mm 1 125 1,86€

RECAMBIO FUNDAS FORRALIBROS

Fundas 100% de polietileno transparente. Sin ningún tipo de pegamento ni adhesivo. No alteran el estado original del libro y pueden quitarse y reemplazarse en cualquier momento. Tacto suave y agradable. Evitan que los libros se peguen entre sí en los estantes. Resistentes al agua pero permeables al oxígeno con el fin de evitar la retención de la humedad. Con certificación de juguetes seguros (Toy safety certification); aptas para uso infantil. **La funda.**

FIGURAS GEOMÉTRICAS

EDITORIAL TEIDE

C

cód.
03603 - 1 8,23€

FIGURAS GEOMÉTRICAS

Presentadas en bolsa. Ideal para prácticas de geometría y cristalografía. 22 figuras en total. Papel de 100 g/m². 3 hojas de 33 x 23,7 cm. **La bolsa.**



TABLA PERIÓDICA

edigol ediciones

D



cód. FORMATO
74147 DIN A4 1 5 2,45€
74148 DIN A5 1 25 1,57€

TABLA PERIÓDICA DE ELEMENTOS

Tabla periódica de elementos. Impresa a doble cara. Plastificada. **La tabla periódica.**



ATRILES SOBREMESA



A



CÓD.	REF.	📦	📦	PRECIO
10959	AR01	-	1	7,73€

ATRIL METÁLICO

Con 3 posiciones. Color rojo.
Medidas: 175 x 100 x 235 mm. **El atril.**

Q-CONNECT®

B



CÓD.	📦	📦	PRECIO
23917	-	1	75,01€

ATRIL DE MADERA

Con 4 posiciones. Color cognac.
Medidas: 330 x 270 x 65 mm. **El atril.**

Q-CONNECT®

C



CÓD.	📦	📦	PRECIO
37671	-	1	59,13€

ATRIL DE MADERA

Estilo estándar. Con diferentes posiciones y dos elementos de sujeción del libro. Medidas: 340 x 170 x 240 mm. **El atril.**

Q-CONNECT®

D



CÓD.	📦	📦	PRECIO
37672	-	1	40,92€

ATRIL DE MADERA

Estilo compacto. Medidas: 230 x 270 x 30 mm. **El atril.**

PLUMIERES

antartik® **E**



CÓD.	REF.	COLOR (BASE)	📦	📦	PRECIO
165907	TK70	AZUL	-	1	22,57€
165908	TK71	CORAL	-	1	22,57€
165909	TK72	MENTA	-	1	22,57€
165910	TK73	ROJO	-	1	22,57€

PLUMIER ESCOLAR CREMALLERA DOBLE

Plumier de tela alta calidad con 2 cremalleras. Contiene: 12 rotuladores, 12 lápices de colores, 1 sacapuntas, 2 lápices HB y 1 goma.
Medidas: 200 x 125 x 45 mm. **El plumier.**

antartik® **F**



CÓD.	REF.	COLOR (BASE)	📦	📦	PRECIO
165911	TK74	AZUL	-	1	33,20€
165912	TK75	CORAL	-	1	33,20€
165913	TK76	MENTA	-	1	33,20€
165914	TK77	ROJO	-	1	33,20€

PLUMIER ESCOLAR CREMALLERA TRIPLE

Plumier de tela alta calidad con 3 cremalleras. Contiene: 12 rotuladores, 18 lápices de colores, 1 sacapuntas, 2 lápices HB, 1 goma, 1 regla y 1 semicírculo de 10 cm. Medidas: 200 x 125 x 65 mm. **El plumier.**



UNIDAD MÍNIMA DE VENTA



PERMITE APERTURA DE ENVASE



MEDIDAS: ANCHO X ALTO X PROFUNDIDAD

ESTUCHES PORTATODO

CALIDAD
PRECIO

liderpape

A



CÓD.	REF.	MEDIDAS	COLOR			
75016	PX01	200 x 60 mm	■ NEGRO	-	1	2,30€
75017	PX02	200 x 60 mm	SURTIDOS*	1	10	2,30€
75018	PX03	200 x 100 mm	SURTIDOS*	-	1	2,39€

*Azul, negro y rojo.

ESTUCHE PORTATODO ESCOLAR

Estuche portatodo escolar con un departamento cerrado con cremallera, ideal para guardar el material escolar de uso diario: bolígrafos, portaminas, gomas, sacapuntas, etc. Diferentes colores y medidas. **El portatodo.**

liderpape

B



CÓD.	REF.	COLOR	MODELO	COMPARTIMENTOS	MEDIDAS			
06295	PX05	■ AMARILLO	RECTANGULAR	3 BOLSILLOS	185 x 80 x 70 mm	-	1	7,76€
06296	PX06	■ CELESTE	RECTANGULAR	3 BOLSILLOS	210 x 80 x 85 mm	-	1	7,76€
162655	PX13	■ ROJO	RECTANGULAR	3 BOLSILLOS	210 x 80 x 85 mm	-	1	7,76€
162653	PX11	■ AZUL	RECTANGULAR	2 BOLSILLOS	185 x 55 x 70 mm	-	1	5,67€
06294	PX04	■ CORAL	RECTANGULAR	2 BOLSILLOS	185 x 55 x 70 mm	-	1	5,67€
06299	PX08	■ TRICOLOR	RECTANGULAR	3 BOLSILLOS	195 x 70 x 80 mm	-	1	7,76€
162654	PX12	■ NEGRO	REDONDO	2 BOLSILLOS	205 x 75 x 75 mm	-	1	5,67€
06302	PX09	■ VERDE	REDONDO	2 BOLSILLOS	205 x 75 x 75 mm	-	1	5,67€
06298	PX07	■ VIOLETA	OVALADO	3 BOLSILLOS	195 x 40 x 100 mm	-	1	7,76€

ESTUCHE PORTATODO ESCOLAR

Práctico y cómodo portatodo fabricado en nylon con cremalleras. Con varios compartimentos para guardar material escolar como bolígrafos, portaminas, gomas, sacapuntas, etc. Varios colores y medidas. **El portatodo.**

liderpape

C

ECO



CÓD.	REF.			
165934	PX17	-	1	6,48€

ESTUCHE PORTATODO ESCOLAR CORCHO

Portatodo práctico, cómodo y ecológico. Fabricado en corcho con cierre de cremallera de color. Ideal para guardar bolígrafos, portaminas, gomas, sacapuntas, etc. Varios colores de cremallera. Medidas: 185 x 55 x 70 mm. **El portatodo.**

liderpape

D



CÓD.	REF.			
163716	PX16	-	1	11,00€

ESTUCHE PORTATODO ESCOLAR

Bolso escolar portatodo vertical con diseño de gran capacidad. 4 compartimentos interiores para una perfecta organización. Imanes que convierten el bolso en un cubilete vertical ideal para tener todo a mano de una forma ordenada. Colores: azul, negro y rosa. Medidas: 210 x 100 x 55 mm. **El portatodo.**



ESTUCHES PORTATODO



A



CÓD. REF.
163715 PX15 - 1 11,00€

ESTUCHE PORTATODO ESCOLAR

Bolso escolar portatodo ovalado con diseño de gran capacidad. Contiene un organizador interior con bolsillos para bolígrafos, malla con cremallera interior, amplio departamento multifuncional, bolígrafo borrable con pizarra para anotaciones. Etiqueta exterior impermeable para tarjeta con nombre. Colores: azul, negro y rosa. Medidas: 220 x 60 x 90 mm. **El portatodo.**

antartik® B



CÓD.	REF.	COLOR	COMPARTIMENTOS	MEDIDAS			
162149	TK02	AZUL	2 BOLSILLOS	210 x 60 x 80 mm	-	1	9,85€
162153	TK06	CORAL	2 BOLSILLOS	210 x 60 x 80 mm	-	1	9,85€
162150	TK03	MOSTAZA	2 BOLSILLOS	210 x 60 x 80 mm	-	1	9,85€
162148	TK01	NEGRO	2 BOLSILLOS	210 x 60 x 80 mm	-	1	9,85€
163676	TK37	ROJO	2 BOLSILLOS	210 x 60 x 80 mm	-	1	9,85€
162152	TK05	VERDE MENTA	2 BOLSILLOS	210 x 60 x 80 mm	-	1	9,85€
162161	TK14	AZUL	1 BOLSILLO	210 x 70 x 80 mm	-	1	6,34€
162165	TK18	CORAL	1 BOLSILLO	210 x 70 x 80 mm	-	1	6,34€
162162	TK15	MOSTAZA	1 BOLSILLO	210 x 70 x 80 mm	-	1	6,34€
162160	TK13	NEGRO	1 BOLSILLO	210 x 70 x 80 mm	-	1	6,34€
163677	TK38	ROJO	1 BOLSILLO	210 x 70 x 80 mm	-	1	6,34€
162164	TK17	VERDE MENTA	1 BOLSILLO	210 x 70 x 80 mm	-	1	6,34€
162179	TK32	AZUL	3 BOLSILLOS	220 x 30 x 120 mm	-	1	10,99€
162183	TK36	CORAL	3 BOLSILLOS	220 x 30 x 120 mm	-	1	10,99€
162180	TK33	MOSTAZA	3 BOLSILLOS	220 x 30 x 120 mm	-	1	10,99€
162178	TK31	NEGRO	3 BOLSILLOS	220 x 30 x 120 mm	-	1	10,99€
163678	TK39	ROJO	3 BOLSILLOS	220 x 30 x 120 mm	-	1	10,99€
162182	TK35	VERDE MENTA	3 BOLSILLOS	220 x 30 x 120 mm	-	1	10,99€



PORTATODO ESCOLAR

Bolso escolar portatodo fabricado en nylon con uno o varios compartimentos y cierre con cremallera. Práctico y cómodo, con compartimentos espaciosos perfectos para guardar material escolar como bolígrafos, portaminas, gomas, sacapuntas, etc. Cuenta con un asa para transportar. Varios tamaños y colores. **El portatodo.**



C



CÓD. REF.
163697 PX14 - 1 13,23€

ESTUCHE PORTATODO ESCOLAR SILICONA

Bolso escolar portatodo fabricado en silicona de alta calidad con acabado tacto suave. Detalle de corazones en relieve. Con cremallera, flexible y moldeable. Resistente al agua y muy fácil de limpiar. 4 colores surtidos: menta, lavanda, fucsia y celeste. Medidas: 180 x 70 x 53 mm. **El portatodo.**

antartik®

D

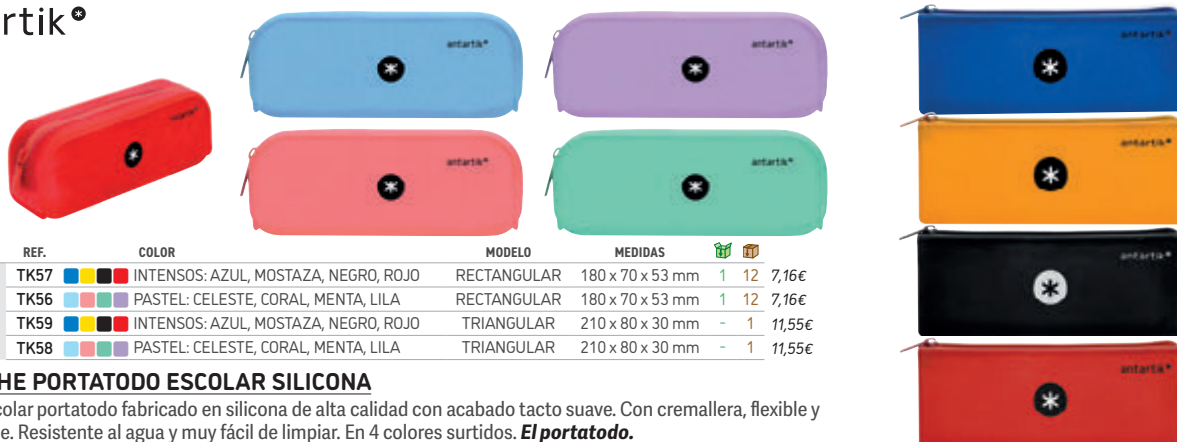

CÓD.	REF.	COLOR	MODELO	MEDIDAS			
163696	TK57	INTENSOS: AZUL, MOSTAZA, NEGRO, ROJO	RECTANGULAR	180 x 70 x 53 mm	1	12	7,16€
163695	TK56	PASTEL: CELESTE, CORAL, MENTA, LILA	RECTANGULAR	180 x 70 x 53 mm	1	12	7,16€
163703	TK59	INTENSOS: AZUL, MOSTAZA, NEGRO, ROJO	TRIANGULAR	210 x 80 x 30 mm	-	1	11,55€
163702	TK58	PASTEL: CELESTE, CORAL, MENTA, LILA	TRIANGULAR	210 x 80 x 30 mm	-	1	11,55€

ESTUCHE PORTATODO ESCOLAR SILICONA

Bolso escolar portatodo fabricado en silicona de alta calidad con acabado tacto suave. Con cremallera, flexible y moldeable. Resistente al agua y muy fácil de limpiar. En 4 colores surtidos. **El portatodo.**



UNIDAD MÍNIMA DE VENTA



PERMITE APERTURA DE ENVASE



MEDIDAS: ANCHO X ALTO X PROFUNDIDAD

PORTATODOS

antartik®

A

NEW

antartik®

B

NEW



CÓD.	REF.	COLOR	📦	📏	PRECIO
163683	TK44	AZUL	-	1	12,76€
163684	TK45	CORAL	-	1	12,76€
163685	TK46	MENTA	-	1	12,76€
163686	TK47	NEGRO	-	1	12,76€

CÓD.	REF.	COLOR	📦	📏	PRECIO
163687	TK48	AZUL	-	1	17,84€
163688	TK49	CORAL	-	1	17,84€
163689	TK50	MENTA	-	1	17,84€
163690	TK51	NEGRO	-	1	17,84€

ESTUCHE PORTATODO ESCOLAR

Bolso escolar portatodo Antartik con compartimento principal de gran formato con cremallera, bolsillos interiores laterales, solapa frontal con cremallera con acceso al interior. La solapa contiene 4 elásticos para bolígrafos, subrayadores y grafito, y un bolsillo de red. Asa lateral. Medidas: 110 x 85 x 200 mm. **El portatodo.**

ESTUCHE PORTATODO ESCOLAR

Bolso escolar portatodo Antartik con 4 portatodos interiores sujetos con bolsillo de red, doble tirador en cremallera principal para facilitar su apertura, bolsillo frontal con cremallera, asa de mano en la parte superior. Medidas: 230 x 50 x 120 mm. **El portatodo.**

antartik®

C

NEW

CÓD.	REF.	COLOR	📦	📏	PRECIO
163691	TK52	AZUL	-	1	9,79€
163692	TK53	CORAL	-	1	9,79€
163693	TK54	MENTA	-	1	9,79€
163694	TK55	NEGRO	-	1	9,79€



ESTUCHE PORTATODO ESCOLAR CUBILETE

Bolso escolar portatodo Antartik con una cremallera. Panel plegable convertible en cubilete, muy práctico y versátil. Medidas: 190 x 60 x 80 mm. **El portatodo.**



D

CÓD.	MODELO	COMPARTIMENTOS	MEDIDAS	📦	📏	PRECIO
162286	CUADRADO	1 BOLSILLO	220 x 80 x 70 mm	-	5	11,68€
162282	RECTANGULAR	1 BOLSILLO	220 x 70 x 35 mm	-	5	10,79€
162287	RECTANGULAR	2 BOLSILLOS	220 x 50 x 100 mm	-	5	17,02€
162283	REDONDO	1 BOLSILLO	220 x 45 x 45 mm	-	5	10,39€



ESTUCHE PORTATODO ESCOLAR

Estuche portatodo. Forro interior de tela según color. Fabricado en poliéster, muy resistente y está preparado para aguantar el uso diario. Cremallera metálica con cinta deslizadora. Varias medidas y colores disponibles. Colores surtidos. **El portatodo.**

MOCHILAS

liderpapel

E



CÓD.	REF.	MODELO	MEDIDAS	📦	📏	PRECIO
10439	ME18	VACA	300 x 240 x 100 mm	-	1	21,67€
162576	ME26	JIRafa	225 x 285 x 90 mm	-	1	23,74€
162579	ME29	MONSTRUO	225 x 285 x 90 mm	-	1	21,89€
162578	ME28	PINGÜINO	225 x 285 x 90 mm	-	1	21,89€
162577	ME27	TIGRE	225 x 285 x 90 mm	-	1	25,45€

MOCHILA INFANTIL PREESCOLAR

Mochila infantil práctica y resistente. Ideal para la guardería y educación infantil. Fabricada en neopreno, resistente al agua. Parte trasera acolchada para mayor confort. Tirantes acolchados ajustables. 6 modelos distintos. **La mochila.**



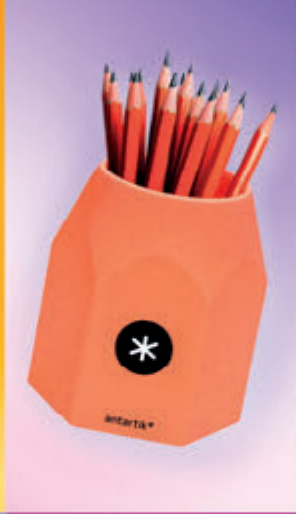

**Dice
mucho**



antartik*



de ti



**escanea
toda la gama
Antartik**



MOCHILAS

antartik® **A**

CÓD.	REF.	COLOR			
162155	TK08	AZUL	-	1	11,77€
162159	TK12	CORAL	-	1	11,77€
162156	TK09	MOSTAZA	-	1	11,77€
162154	TK07	NEGRO	-	1	11,77€
163681	TK42	ROJO	-	1	11,77€
162158	TK11	VERDE MENTA	-	1	11,77€



SACO PLANO AJUSTABLE

Saco plano ajustable con cierre de cordones. Bolsillo interior con cremallera. Su tamaño ajustable permite llevarlo colgado a la espalda como una mochila o al hombro. Ideal para niños o adultos y perfecta para el entrenamiento, ocio o viajes. Medidas: 350 x 400 mm. **El saco.**

antartik® **B**



CÓD.	REF.	COLOR			
162173	TK26	AZUL	-	1	29,05€
162177	TK30	CORAL	-	1	29,05€
162174	TK27	MOSTAZA	-	1	29,05€
162172	TK25	NEGRO	-	1	29,05€
163680	TK41	ROJO	-	1	29,05€
162176	TK29	VERDE MENTA	-	1	29,05€

MOCHILA ESCOLAR CON ESPACIO PARA PORTÁTIL 14"1"

Mochila con 2 asas acolchadas y 1 bolsillo exterior. Práctica y resistente, espacioso compartimento principal ideal para transportar el material escolar y artículos personales. Parte trasera acolchada para mayor confort. Tirantes ajustables acolchados. Bolsillo interior para portátil de 14,1". Bolsillo antirrobo de 180 x 150 mm. Medidas: 310 x 160 x 410 mm. **La mochila.**

antartik® **C**



CÓD.	REF.	COLOR			
162167	TK20	AZUL	-	1	41,84€
162171	TK24	CORAL	-	1	41,84€
162168	TK21	MOSTAZA	-	1	41,84€
162166	TK19	NEGRO	-	1	41,84€
163679	TK40	ROJO	-	1	41,84€
162170	TK23	VERDE MENTA	-	1	41,84€

MOCHILA ESCOLAR CON ESPACIO PARA PORTÁTIL 15"6"

Mochila con 2 asas acolchadas y 2 bolsillos exteriores. Práctica y resistente, espacioso compartimento principal ideal para transportar el material escolar y artículos personales. Dispone de 2 bolsillos frontales y un bolsillo lateral para botella. Parte trasera acolchada para mayor confort. Tirantes ajustables acolchados. Bolsillo interior para portátil de 15,6". Medidas: 320 x 140 x 430 mm. **La mochila.**

antartik® **D**



CÓD.	REF.	COLOR			
10353	ME14	AMARILLO	-	1	45,03€
10354	ME15	AZUL MARINO	-	1	45,03€
10355	ME16	CORAL	-	1	45,03€
10356	ME17	MENTA	-	1	45,03€
10487	ME22	NEGRO	-	1	45,03€
10698	ME23	ROJO	-	1	45,03€



MOCHILA ESCOLAR ANTARTIK

Mochila práctica y resistente, ideal para transportar el material escolar y los efectos personales. Dispone de bolsillo frontal, de bolsillo trasero de seguridad y de bolsillos laterales, uno de ellos con banda elástica. Parte trasera acolchada para mayor confort. Tirantes ajustables acolchados con detalles reflectantes. Bolsillo interior para portátil de 15". Dispone de asas con broche metálico. Adaptable a carrito portamochilas. Capacidad: 13,5 l. Disponible en varios colores. Medidas: 300 x 390 x 115 mm. **La mochila.**

PORTAMOCHILAS

liderpape®

E



CÓD.	REF.			
74253	CK02	-	1	14,32€

CARRITO PORTAMOCHILAS

Plegable, para ahorrar espacio en casa. Asa extensible. 2 ruedas. Adaptable a la mayoría de mochilas que se pueden acoplar a carritos. Medidas: 860 x 280 x 260 mm. **El carrito.**



MAPAS MUDOS



A

CÓD.	TIPO	MODELO			CÓD.	TIPO	MODELO		
22165	FÍSICO	B/N ESPAÑA			24598	FÍSICO	COLOR PLANISFERIO		
22173	POLÍTICO	B/N ESPAÑA			24590	POLÍTICO	COLOR PLANISFERIO		
22166	FÍSICO	B/N EUROPA			24600	FÍSICO	COLOR ANDALUCÍA		
22172	POLÍTICO	B/N EUROPA			24591	POLÍTICO	COLOR ANDALUCÍA		
24592	FÍSICO	COLOR ÁFRICA			34163	FÍSICO	COLOR CATALUÑA		
24584	POLÍTICO	COLOR ÁFRICA			34164	POLÍTICO	COLOR CATALUÑA		
24593	FÍSICO	COLOR AMÉRICA DEL NORTE			79427	FÍSICO	COLOR ARAGÓN		
24585	POLÍTICO	COLOR AMÉRICA DEL NORTE			79428	POLÍTICO	COLOR ARAGÓN		
24594	FÍSICO	COLOR AMÉRICA DEL SUR			34159	FÍSICO	COLOR MADRID		
24586	POLÍTICO	COLOR AMÉRICA DEL SUR			34160	POLÍTICO	COLOR MADRID		
24595	FÍSICO	COLOR ASIA			79429	FÍSICO	COLOR CASTILLA-LA MANCHA		
24587	POLÍTICO	COLOR ASIA			79430	POLÍTICO	COLOR CASTILLA-LA MANCHA		
24596	FÍSICO	COLOR ESPAÑA			79431	FÍSICO	COLOR CASTILLA Y LEÓN		
24588	POLÍTICO	COLOR ESPAÑA			79432	POLÍTICO	COLOR CASTILLA Y LEÓN		
24597	FÍSICO	COLOR EUROPA			78846	FÍSICO	COLOR COMUNIDAD VALENCIANA		
24589	POLÍTICO	COLOR EUROPA			78845	POLÍTICO	COLOR COMUNIDAD VALENCIANA		
24599	FÍSICO	COLOR OCEANÍA			79433	FÍSICO	COLOR GALICIA		
24682	POLÍTICO	COLOR OCEANÍA			79434	POLÍTICO	COLOR GALICIA		
					78848	FÍSICO	COLOR ISLAS BALEARES		
					78847	POLÍTICO	COLOR ISLAS BALEARES		

A4

100 g/m²

MAPAS MUDOS

DIN A4 (210 x 297 mm). 100 g/m². **El mapa.**



UNIDAD MÍNIMA DE VENTA



PERMITE APERTURA DE ENVASE



MEDIDAS: ANCHO X ALTO X PROFUNDIDAD

ESCRIBE EL FUTURO.

El cuaderno sostenible que te ayuda a preservar el futuro del planeta **mientras escribes tu propio futuro.**

Hay una nueva marca que representa todo lo que quieres en un cuaderno hecho a tu imagen y semejanza. Con el sello de las certificaciones ambientales más importantes, los cuadernos **Navigator Premium Writing** están diseñados pensando en el medio ambiente y pensando en ti.



NAVIGATOR
PREMIUM WRITING

One Planet,
infinite ideas.



RAYADO
CUADRICULADO



80|120
HOJAS

80 g.m²
PREMIUM
WRITING
PAPER



Papel 100% reciclable
Un pequeño paso para
ti y un mundo mejor
para todos.



REDUCIR.
REUTILIZAR.
RECICLAR.



FSC
www.fsc.org
FSC® C008924

The mark of
responsible forestry

ÍNDICE PRODUCTOS ECORRESPONSABLES

CÓDIGO	ECO	PÁGINA	CÓDIGO	ECO	PÁGINA	CÓDIGO	ECO	PÁGINA
00662	CERTIFICADO FSC	678	20238	CERTIFICADO FSC	261	23372	90% RECICLADO	333
00663	CERTIFICADO FSC	678	20336	CO2 NEUTRAL	498	23373	90% RECICLADO	333
00720	CERTIFICADO PEFC	220	20337	CO2 NEUTRAL	498	23374	90% RECICLADO	333
01905	CERTIFICADO FSC	723	20460	CERTIFICADO FSC	678	23375	90% RECICLADO	333
01909	CERTIFICADO FSC	723	20461	CERTIFICADO FSC	678	24337	CERTIFICADO FSC	34
02902	24% RECICLADO	734	21029	CERTIFICADO FSC	723	24571	CERTIFICADO FSC	154
05260	CERTIFICADO FSC	717	21030	CERTIFICADO FSC	723	24725	70% RECICLADO	404
05651	100 % RECICLADO	718	21031	CERTIFICADO FSC	723	24726	70% RECICLADO	404
05654	100 % RECICLADO	718	21032	CERTIFICADO FSC	723	24727	70% RECICLADO	404
06196	100 % RECICLADO	270	21033	CERTIFICADO FSC	723	25813	CERTIFICADO FSC	723
06197	100 % RECICLADO	270	21034	CERTIFICADO FSC	723	25815	50% RECICLADO	138
06386	60% RECICLADO	356	21037	CERTIFICADO FSC	723	25837	50% PLÁSTICO RECICLADO CERTIFICADO GRS	436
07278	RECARGABLE	424	21318	CERTIFICADO FSC	678	25939	CERTIFICADO FSC	218
07281	RECARGABLE	422	21319	CERTIFICADO FSC	678	25940	CERTIFICADO FSC	218
07284	RECARGABLE	424	21325	100 % RECICLADO	381	25941	CERTIFICADO FSC	218
07285	RECARGABLE	424	21327	100 % RECICLADO	381	25942	CERTIFICADO FSC	218
07300	RECARGABLE	422	21328	100 % RECICLADO	381	25943	CERTIFICADO FSC	218
07301	RECARGABLE	424	21768	50% PLÁSTICO RECICLADO CERTIFICADO GRS	436	25944	CERTIFICADO FSC	216
07303	RECARGABLE	424	21770	50% PLÁSTICO RECICLADO CERTIFICADO GRS	436	25946	CERTIFICADO FSC	219
07305	RECARGABLE	424	22446	CERTIFICADO FSC	753	26006	50% PLÁSTICO RECICLADO CERTIFICADO GRS	436
07316	RECARGABLE	424	22447	CERTIFICADO FSC	753	26007	50% PLÁSTICO RECICLADO CERTIFICADO GRS	436
07317	RECARGABLE	424	22448	CERTIFICADO FSC	753	26008	50% PLÁSTICO RECICLADO CERTIFICADO GRS	436
07319	RECARGABLE	422	22449	CERTIFICADO FSC	753	26147	BIODEGRADABLE	372
07321	RECARGABLE	424	22450	CERTIFICADO FSC	753	26149	RECARGABLE	293
07324	RECARGABLE	424	22451	CERTIFICADO FSC	753	26477	24% RECICLADO	734
07327	RECARGABLE	424	22452	CERTIFICADO FSC	753	26677	CERTIFICADO FSC	368
07329	RECARGABLE	422	22453	CERTIFICADO FSC	753	26678	CERTIFICADO ECOLABEL	198
08872	CERTIFICADO PEFC	220	22454	CERTIFICADO FSC	753	26679	CERTIFICADO ECOLABEL	198
08873	CERTIFICADO PEFC	220	22455	CERTIFICADO FSC	753	26960	CERTIFICADO ECOLABEL	198
08874	CERTIFICADO PEFC	220	22456	CERTIFICADO FSC	753	26961	CERTIFICADO ECOLABEL	198
09162	RECARGABLE	477	22457	CERTIFICADO FSC	753	27299	CERTIFICADO PEFC	222
10118	60% RECICLADO	356	22458	CERTIFICADO FSC	753	27300	CERTIFICADO PEFC	222
10556	97% RECICLADO	427	22459	CERTIFICADO FSC	753	27301	CERTIFICADO PEFC	222
10557	97% RECICLADO	427	22460	CERTIFICADO FSC	753	27302	CERTIFICADO PEFC	222
10558	97% RECICLADO	427	22461	CERTIFICADO FSC	753	27435	CERTIFICADO FSC	683
10559	97% RECICLADO	427	22462	CERTIFICADO FSC	753	27437	CERTIFICADO FSC	682
10560	97% RECICLADO	427	22463	CERTIFICADO FSC	753	28028	40% PLÁSTICO RECICLADO POST INDUSTRIAL	492
10561	97% RECICLADO	427	22464	CERTIFICADO FSC	753	28029	65% PLÁSTICO RECICLADO POST INDUSTRIAL	492
10562	97% RECICLADO	427	22465	CERTIFICADO FSC	753	28030	40% PLÁSTICO RECICLADO POST INDUSTRIAL	492
10563	97% RECICLADO	427	22466	CERTIFICADO FSC	753	28076	COMPOSTABLE	301
11430	100 % RECICLADO	367	22467	CERTIFICADO FSC	753	28077	COMPOSTABLE	301
11431	100 % RECICLADO	367	22468	CERTIFICADO FSC	753	28078	COMPOSTABLE	301
11707	CERTIFICADO FSC	680	22469	CERTIFICADO FSC	753	28079	COMPOSTABLE	301
12667	CERTIFICADO FSC	723	22470	CERTIFICADO FSC	753	28081	COMPOSTABLE	301
12668	CERTIFICADO FSC	723	22471	CERTIFICADO FSC	752	28099	COMPOSTABLE	301
12669	CERTIFICADO FSC	723	22472	CERTIFICADO FSC	752	28100	COMPOSTABLE	301
12671	CERTIFICADO FSC	723	22473	CERTIFICADO FSC	752	28101	COMPOSTABLE	301
12672	CERTIFICADO FSC	723	22474	CERTIFICADO FSC	752	28177	CERTIFICADO PEFC	450
12673	CERTIFICADO FSC	723	22475	CERTIFICADO FSC	752	28178	CERTIFICADO PEFC	450
12674	CERTIFICADO FSC	723	22476	CERTIFICADO FSC	752	28179	CERTIFICADO PEFC	450
12675	CERTIFICADO FSC	723	22477	CERTIFICADO FSC	752	28180	CERTIFICADO PEFC	450
12676	CERTIFICADO FSC	723	22478	CERTIFICADO FSC	752	28233	CERTIFICADO ECOLABEL, FSC	195
12677	CERTIFICADO FSC	723	22479	CERTIFICADO FSC	752	28234	CERTIFICADO ECOLABEL, FSC	195
12678	CERTIFICADO FSC	723	22480	CERTIFICADO FSC	752	28236	CERTIFICADO ECOLABEL, FSC	196
12679	CERTIFICADO FSC	723	22481	CERTIFICADO FSC	752	28237	CERTIFICADO ECOLABEL, FSC	196
12680	CERTIFICADO FSC	723	22482	CERTIFICADO FSC	752	28238	CERTIFICADO ECOLABEL, FSC	196
13028	CERTIFICADO FSC	680	22483	CERTIFICADO FSC	752	28240	CERTIFICADO ECOLABEL, FSC	195
13111	30% RECICLADO	739	22484	CERTIFICADO FSC	752	28241	CERTIFICADO ECOLABEL, FSC	195
14309	100 % RECICLADO	367	22485	CERTIFICADO FSC	752	28243	CERTIFICADO ECOLABEL, FSC	196
14310	100 % RECICLADO	367	22486	CERTIFICADO FSC	752	28316	CERTIFICADO ECOLABEL, FSC	197
14344	CERTIFICADO FSC	723	22487	CERTIFICADO FSC	752	28322	30% RECICLADO	739
15076	100 % RECICLADO	367	22488	CERTIFICADO FSC	752	28323	30% RECICLADO	739
15372	100 % RECICLADO	367	22489	CERTIFICADO FSC	752	28350	CERTIFICADO FSC	723
16207	CERTIFICADO FSC	682	22490	CERTIFICADO FSC	752	28491	CERTIFICADO FSC	651
16215	CERTIFICADO FSC	154	22491	CERTIFICADO FSC	752	28604	CERTIFICADO FSC	219
16873	60% RECICLADO	356	22492	CERTIFICADO FSC	752	28666	CERTIFICADO BLUE ANGEL	198
17401	CERTIFICADO FSC	682	22493	CERTIFICADO FSC	752	29156	97% RECICLADO	427
17717	CERTIFICADO FSC	682	22494	CERTIFICADO FSC	752	29157	97% RECICLADO	427
17854	CERTIFICADO FSC	682	22545	CERTIFICADO FSC	682			
17855	CERTIFICADO FSC	682	22855	75% RECICLADO	334			
17981	CERTIFICADO FSC	682	23366	60% RECICLADO	393			
18641	RECARGABLE	477						
18815	CERTIFICADO FSC	136						

ÍNDICE PRODUCTOS ECORRESPONSABLES

CÓDIGO	ECO	PÁGINA	CÓDIGO	ECO	PÁGINA	CÓDIGO	ECO	PÁGINA
29158	97% RECICLADO	427	37564	50% RECICLADO	406	49368	CERTIFICADO ECOLABEL	246
29159	97% RECICLADO	427	37565	50% RECICLADO	406	49369	CERTIFICADO PEFC	247
29244	CERTIFICADO ECOLABEL	198	37566	50% RECICLADO	406	49372	CERTIFICADO ECOLABEL	254
29245	CERTIFICADO ECOLABEL	198	37567	50% RECICLADO	406	49373	CERTIFICADO ECOLABEL	254
29379	CERTIFICADO PEFC	222	37749	CERTIFICADO FSC	723	49374	CERTIFICADO ECOLABEL	254
29380	CERTIFICADO PEFC	225	37750	CERTIFICADO FSC	723	49376	CERTIFICADO ECOLABEL	254
29386	CERTIFICADO PEFC	222	37751	CERTIFICADO FSC	723	49378	CERTIFICADO FSC	723
29390	CERTIFICADO PEFC	220	38148	CERTIFICADO PEFC	224	49939	40% RECICLADO	624
29391	CERTIFICADO PEFC	222	38149	CERTIFICADO PEFC	224	49964	CERTIFICADO FSC	753
29392	CERTIFICADO PEFC	225	38202	CERTIFICADO FSC	684	49965	CERTIFICADO FSC	753
29396	CERTIFICADO PEFC	222	38203	CERTIFICADO FSC	684	50337	CERTIFICADO FSC	681
29397	CERTIFICADO PEFC	225	38205	CERTIFICADO NF ENVIRONMENT	649	50338	CERTIFICADO FSC	681
29404	CERTIFICADO PEFC	224	38280	CERTIFICADO FSC	563	50353	CERTIFICADO PEFC	247
29591	CERTIFICADO ECOLABEL, PEFC	195	39334	CERTIFICADO PEFC	222	50354	CERTIFICADO PEFC	247
29657	RECARGABLE	462	39335	CERTIFICADO PEFC	222	50355	CERTIFICADO PEFC	247
31197	75% RECICLADO	334	39864	RECARGABLE	424	50356	CERTIFICADO PEFC	247
31227	CERTIFICADO PEFC	650	39865	RECARGABLE	424	50357	CERTIFICADO PEFC	247
31228	CERTIFICADO PEFC	650	39866	RECARGABLE	424	51903	CERTIFICADO PEFC	222
31283	45% RECICLADO	370	39867	RECARGABLE	424	52192	CERTIFICADO FSC	650
31287	50% RECICLADO	371	39868	RECARGABLE	422	52193	CERTIFICADO FSC	650
31291	50% RECICLADO	371	39869	RECARGABLE	422	52194	CERTIFICADO FSC	653
31570	CERTIFICADO FSC	682	39870	RECARGABLE	422	52195	CERTIFICADO FSC	653
31571	CERTIFICADO FSC	682	43214	CERTIFICADO ECOLABEL	621	52741	CERTIFICADO PEFC	448
31623	CERTIFICADO FSC	330	43248	CERTIFICADO FSC	652	53224	CERTIFICADO BLUE ANGEL	362
31624	CERTIFICADO FSC	330	43249	CERTIFICADO FSC	652	53225	CERTIFICADO BLUE ANGEL	362
31625	CERTIFICADO FSC	330	43263	CERTIFICADO PEFC	448	53226	CERTIFICADO BLUE ANGEL	362
31626	CERTIFICADO FSC	330	43295	50% PLÁSTICO RECICLADO CERTIFICADO GRS	426	53227	CERTIFICADO BLUE ANGEL	362
31627	CERTIFICADO FSC	330	43296	50% PLÁSTICO RECICLADO CERTIFICADO GRS	426	53228	CERTIFICADO BLUE ANGEL	362
31628	CERTIFICADO FSC	330	43298	50% PLÁSTICO RECICLADO CERTIFICADO GRS	426	53229	CERTIFICADO BLUE ANGEL	362
31629	CERTIFICADO FSC	330	43301	50% PLÁSTICO RECICLADO CERTIFICADO GRS	427	54681	CERTIFICADO FSC	448
32018	CERTIFICADO FSC	678	43302	50% PLÁSTICO RECICLADO CERTIFICADO GRS	427	54743	CERTIFICADO FSC	723
32021	CERTIFICADO FSC	678	43303	50% PLÁSTICO RECICLADO CERTIFICADO GRS	427	54744	CERTIFICADO FSC	723
32399	CERTIFICADO PEFC	226	43410	CERTIFICADO FSC	651	54745	CERTIFICADO FSC	723
32403	CERTIFICADO PEFC	226	43411	CERTIFICADO FSC	651	54746	CERTIFICADO FSC	723
32584	PEFC Y BLUE ENGEL	326	43523	100 % RECICLADO	640	54747	CERTIFICADO FSC	723
32585	PEFC Y BLUE ENGEL	326	44410	CERTIFICADO FSC	682	54748	CERTIFICADO FSC	723
32587	PEFC Y BLUE ENGEL	326	44411	CERTIFICADO FSC	682	54749	CERTIFICADO FSC	723
32588	PEFC Y BLUE ENGEL	326	45804	CERTIFICADO FSC	154	54750	CERTIFICADO FSC	723
32589	PEFC Y BLUE ENGEL	326	46040	89% RECICLADO	403	54751	CERTIFICADO FSC	723
32595	RECARGABLE	396	46041	89% RECICLADO	403	54752	CERTIFICADO FSC	723
32596	RECARGABLE	396	46042	89% RECICLADO	403	54753	CERTIFICADO FSC	723
33187	CO2 NEUTRAL	498	46693	CERTIFICADO FSC	618	54754	CERTIFICADO FSC	723
33948	CERTIFICADO PEFC	652	46719	100 % RECICLADO	366	54755	CERTIFICADO FSC	723
34223	RECARGABLE	462	46720	100 % RECICLADO	366	54756	CERTIFICADO FSC	723
34224	RECARGABLE	462	46721	100 % RECICLADO	366	54757	CERTIFICADO FSC	723
34225	RECARGABLE	462	46723	100 % RECICLADO	375	54758	CERTIFICADO FSC	723
34291	CERTIFICADO ECOLABEL, FSC	197	46724	100 % RECICLADO	375	54759	CERTIFICADO FSC	723
34579	CERTIFICADO BLUE ANGEL	360	46725	100 % RECICLADO	375	54760	CERTIFICADO FSC	723
34580	CERTIFICADO BLUE ANGEL	360	46753	65% RECICLADO	462	54761	CERTIFICADO FSC	723
34581	CERTIFICADO BLUE ANGEL	360	46770	CERTIFICADO PEFC	222	54762	CERTIFICADO FSC	723
34582	CERTIFICADO BLUE ANGEL	360	46771	CERTIFICADO PEFC	222	54763	CERTIFICADO FSC	723
34971	CERTIFICADO FSC	210	46772	CERTIFICADO PEFC	222	54764	CERTIFICADO FSC	723
35088	RECARGABLE	406	47176	64% RECICLADO	445	54765	CERTIFICADO FSC	723
35797	70% RECICLADO	404	47182	93% RECICLADO	432	54766	CERTIFICADO FSC	723
36210	90% RECICLADO Y 90% NATURAL	491	47183	93% RECICLADO	432	54767	CERTIFICADO FSC	723
36211	90% RECICLADO Y 90% NATURAL	491	47184	93% RECICLADO	432	54769	CERTIFICADO FSC	723
36212	90% RECICLADO Y 90% NATURAL	491	47185	93% RECICLADO	432	54770	CERTIFICADO FSC	723
36354	CERTIFICADO PEFC	654	47186	93% RECICLADO	432	54771	CERTIFICADO FSC	723
36355	CERTIFICADO PEFC	654	47426	RECARGABLE	424	54772	CERTIFICADO FSC	723
36541	100 % RECICLADO	169	48768	CERTIFICADO ECOLABEL	198	54773	CERTIFICADO FSC	723
36542	100 % RECICLADO	169	48836	CERTIFICADO FSC	753	54774	CERTIFICADO FSC	723
36543	100 % RECICLADO	169	49178	CERTIFICADO PEFC	448	54775	CERTIFICADO FSC	723
36601	CERTIFICADO FSC	30	49290	CERTIFICADO FSC	650	54776	CERTIFICADO FSC	723
36602	CERTIFICADO FSC	30	49291	CERTIFICADO FSC	650	54777	CERTIFICADO FSC	723
36603	CERTIFICADO FSC	30	49303	100 % RECICLADO	375	54778	CERTIFICADO FSC	723
37237	CERTIFICADO FSC	30	49304	100 % RECICLADO	375	54779	CERTIFICADO FSC	723
37238	CERTIFICADO FSC	30	49305	100 % RECICLADO	375	54780	CERTIFICADO FSC	723
37239	CERTIFICADO FSC	30	49366	CERTIFICADO PEFC	246	54781	CERTIFICADO FSC	723
37240	CERTIFICADO FSC	30	49367	CERTIFICADO ECOLABEL	246	54782	CERTIFICADO FSC	723
37241	CERTIFICADO FSC	30				54783	CERTIFICADO FSC	723
37242	CERTIFICADO FSC	30				54784	CERTIFICADO FSC	723
37243	CERTIFICADO FSC	30				54785	CERTIFICADO FSC	723
37244	CERTIFICADO FSC	30						

ÍNDICE PRODUCTOS ECORRESPONSABLES

CÓDIGO	ECO	PÁGINA	CÓDIGO	ECO	PÁGINA	CÓDIGO	ECO	PÁGINA
54790	CERTIFICADO FSC	723	62788	CERTIFICADO BLUE ANGEL	365	71793	CERTIFICADO ECOLABEL	137
54791	CERTIFICADO FSC	723	62920	100 % RECICLADO	495	71795	CERTIFICADO ECOLABEL	139
54792	CERTIFICADO FSC	723	63010	PIEZAS DE PLÁSTICO FABRICADAS CON MÁS DEL 80% DE MATERIAL RECICLADO	461	72020	CO2 NEUTRAL	402
54793	CERTIFICADO FSC	723		63011	PIEZAS DE PLÁSTICO FABRICADAS CON MÁS DEL 80% DE MATERIAL RECICLADO	461	72021	CO2 NEUTRAL
54794	CERTIFICADO FSC	723	63012		CARCASA 100% DE PLÁSTICO RECICLADO (POSTCONSUMO)	482	72159	40% RECICLADO
54795	CERTIFICADO FSC	723		63071	CERTIFICADO PEFC	224	72168	CERTIFICADO ECOLABEL, FSC
54796	CERTIFICADO FSC	723	63072	CERTIFICADO PEFC	224	72169	CERTIFICADO ECOLABEL, FSC	198
54797	CERTIFICADO FSC	723	63075	CERTIFICADO PEFC	225	72170	CERTIFICADO ECOLABEL, FSC	198
54798	CERTIFICADO FSC	723	63080	CERTIFICADO PEFC	222	72171	CERTIFICADO ECOLABEL, FSC	198
54799	CERTIFICADO FSC	723	63081	CERTIFICADO PEFC	222	72172	CERTIFICADO ECOLABEL, FSC	198
54800	CERTIFICADO FSC	723	63082	CERTIFICADO PEFC	222	72173	CERTIFICADO ECOLABEL, FSC	198
54801	CERTIFICADO FSC	723	63108	CERTIFICADO BLUE ANGEL	365	72233	CERTIFICADO PEFC	223
54802	CERTIFICADO FSC	723	63259	CERTIFICADO PEFC	255	72234	CERTIFICADO PEFC	223
54803	CERTIFICADO FSC	723	63260	CERTIFICADO PEFC	255	72397	CERTIFICADO ECOLABEL, FSC	198
54804	CERTIFICADO FSC	723	63261	CERTIFICADO PEFC	255	72398	CERTIFICADO ECOLABEL, FSC	198
54998	CERTIFICADO ECOLABEL, FSC	197	63262	CERTIFICADO PEFC	255	72401	CERTIFICADO ECOLABEL, FSC	198
54999	CERTIFICADO ECOLABEL, FSC	196	63263	CERTIFICADO BLUE ANGEL	359	72402	CERTIFICADO ECOLABEL, FSC	198
57302	CERTIFICADO ECOLABEL	198	63264	CERTIFICADO BLUE ANGEL	359	72403	CERTIFICADO ECOLABEL, FSC	198
57303	CERTIFICADO ECOLABEL	198	63265	CERTIFICADO BLUE ANGEL	359	72404	CERTIFICADO ECOLABEL, FSC	198
57304	CERTIFICADO ECOLABEL	198	63266	CERTIFICADO BLUE ANGEL	359	72496	CERTIFICADO BLUE ANGEL	365
57305	CERTIFICADO ECOLABEL	198	63267	CERTIFICADO BLUE ANGEL	359	72498	CERTIFICADO BLUE ANGEL	365
58477	CERTIFICADO PEFC	651	63268	CERTIFICADO BLUE ANGEL	359	72499	CERTIFICADO BLUE ANGEL	365
58497	51% RECICLADO	431	63269	CERTIFICADO BLUE ANGEL	359	72500	CERTIFICADO BLUE ANGEL	365
58498	51% RECICLADO	431	63270	CERTIFICADO BLUE ANGEL	359	72585	CERTIFICADO BLUE ANGEL	327
58499	51% RECICLADO	431	63272	CERTIFICADO PEFC	363	72586	CERTIFICADO FSC	311
58500	51% RECICLADO	431	63273	CERTIFICADO BLUE ANGEL	362	72587	CERTIFICADO FSC	311
58556	CERTIFICADO BLUE ANGEL	310	63274	CERTIFICADO BLUE ANGEL	362	72591	CERTIFICADO FSC	330
58618	24% RECICLADO	733	63275	CERTIFICADO BLUE ANGEL	362	72594	CERTIFICADO PEFC	360
58619	24% RECICLADO	733	63276	CERTIFICADO BLUE ANGEL	362	72595	CERTIFICADO PEFC	360
58620	24% RECICLADO	734	63277	CERTIFICADO BLUE ANGEL	362	72596	CERTIFICADO PEFC	360
58627	CARCASA 100% DE PLÁSTICO RECICLADO (POSTCONSUMO)	482	63278	CERTIFICADO BLUE ANGEL	362	72597	CERTIFICADO PEFC	360
58720	CERTIFICADO BLUE ANGEL	365	63279	CERTIFICADO BLUE ANGEL	362	72598	CERTIFICADO BLUE ANGEL	362
58723	CERTIFICADO FSC	143	63280	CERTIFICADO PEFC	362	72599	CERTIFICADO BLUE ANGEL	362
59109	CERTIFICADO PEFC	448	63281	CERTIFICADO PEFC	362	72600	CERTIFICADO BLUE ANGEL	362
59119	CERTIFICADO BLUE ANGEL	358	63282	CERTIFICADO PEFC	362	72601	CERTIFICADO BLUE ANGEL	362
59120	CERTIFICADO BLUE ANGEL	358	63283	CERTIFICADO PEFC	724	72602	CERTIFICADO BLUE ANGEL	362
59121	CERTIFICADO BLUE ANGEL	358	63284	CERTIFICADO BLUE ANGEL	352	72603	CERTIFICADO PEFC	359
59123	CERTIFICADO BLUE ANGEL	358	63285	CERTIFICADO FSC	315	72606	CERTIFICADO PEFC	359
59127	CERTIFICADO BLUE ANGEL	358	63291	CERTIFICADO ECOLABEL	730	72607	CERTIFICADO PEFC	359
59401	CERTIFICADO BLUE ANGEL	358	63737	CERTIFICADO FSC	277	72610	CERTIFICADO PEFC	359
59402	CERTIFICADO BLUE ANGEL	358	63902	60% RECICLADO	353	72611	CERTIFICADO PEFC	359
59403	CERTIFICADO BLUE ANGEL	358	64800	50% PLÁSTICO RECICLADO CERTIFICADO GRS	570	72612	CERTIFICADO PEFC	359
59409	CERTIFICADO BLUE ANGEL	358	64827	CERTIFICADO FSC	450	72613	CERTIFICADO PEFC	359
59434	CERTIFICADO FSC	142	64828	CERTIFICADO FSC	450	72614	CERTIFICADO FSC	322
59435	50% PLÁSTICO RECICLADO CERTIFICADO GRS	418	64829	CERTIFICADO FSC	450	72615	CERTIFICADO FSC	322
59454	CERTIFICADO FSC	728	64830	CERTIFICADO FSC	450	72803	CERTIFICADO BLUE ANGEL	359
59455	CERTIFICADO FSC	728	64831	CERTIFICADO FSC	680	72804	CERTIFICADO BLUE ANGEL	359
59458	CERTIFICADO FSC	729	64832	CERTIFICADO FSC	680	72805	CERTIFICADO BLUE ANGEL	359
59459	CERTIFICADO FSC	729	64833	CERTIFICADO FSC	680	72806	CERTIFICADO BLUE ANGEL	359
59461	CERTIFICADO FSC	728	64834	CERTIFICADO FSC	680	72807	CERTIFICADO BLUE ANGEL	359
59463	CERTIFICADO FSC	729	64837	CERTIFICADO FSC	678	72808	CERTIFICADO BLUE ANGEL	359
59464	CERTIFICADO FSC	728	64838	CERTIFICADO FSC	678	72809	CERTIFICADO BLUE ANGEL	359
59467	CERTIFICADO FSC	728	64839	CERTIFICADO FSC	681	72810	CERTIFICADO BLUE ANGEL	359
59468	CERTIFICADO FSC	728	64840	CERTIFICADO FSC	681	73066	CARBON-NEUTRAL PRODUCTION	446
59470	CERTIFICADO FSC	729	64841	CERTIFICADO FSC	680	73067	CARBON-NEUTRAL PRODUCTION	446
59471	CERTIFICADO FSC	729	64842	CERTIFICADO FSC	680	73068	CARBON-NEUTRAL PRODUCTION	446
59472	CERTIFICADO FSC	729	64843	CERTIFICADO FSC	680	73069	CARBON-NEUTRAL PRODUCTION	446
59474	CERTIFICADO FSC	728	64844	CERTIFICADO FSC	680	73070	CARBON-NEUTRAL PRODUCTION	446
59476	CERTIFICADO FSC	729	64845	CERTIFICADO FSC	680	73071	CARBON-NEUTRAL PRODUCTION	446
59477	CERTIFICADO FSC	728	64871	CERTIFICADO PEFC	247	73072	CARBON-NEUTRAL PRODUCTION	446
59545	CERTIFICADO FSC	141	64872	CERTIFICADO ECOLABEL	251	73074	CARBON-NEUTRAL PRODUCTION	450
59546	CERTIFICADO ECOLABEL	141	64877	CERTIFICADO ECOLABEL	251	73075	CARBON-NEUTRAL PRODUCTION	450
59741	CERTIFICADO BLUE ANGEL	358	64882	CERTIFICADO PEFC	247	73076	CARBON-NEUTRAL PRODUCTION	451
59742	CERTIFICADO BLUE ANGEL	358	64889	CERTIFICADO PEFC	250	73077	CARBON-NEUTRAL PRODUCTION	451
59884	CERTIFICADO FSC	653	64891	CERTIFICADO PEFC	250	73088	CERTIFICADO PEFC	446
59885	CERTIFICADO FSC	653	68112	50% PLÁSTICO RECICLADO POST INDUSTRIAL	481	73089	CERTIFICADO PEFC	446
62768	CERTIFICADO FSC	367	68780	97% RECICLADO	427	73090	CERTIFICADO PEFC	446
62769	CERTIFICADO FSC	368	71778	CERTIFICADO NF ENVIRONMENT	406	73091	CERTIFICADO PEFC	446
62770	CERTIFICADO FSC	367	71789	CERTIFICADO ECOLABEL	141	73092	CERTIFICADO FSC	446
62771	CERTIFICADO FSC	367	71791	100 % RECICLADO	141	73094	CERTIFICADO FSC	448
62787	CERTIFICADO BLUE ANGEL	365				73520	CARBON-NEUTRAL PRODUCTION	446
						73521	CARBON-NEUTRAL PRODUCTION	446

ÍNDICE PRODUCTOS ECORRESPONSABLES

CÓDIGO	ECO	PÁGINA	CÓDIGO	ECO	PÁGINA	CÓDIGO	ECO	PÁGINA
73522	CARBON-NEUTRAL PRODUCTION	446	77489	CERTIFICADO PEFC	446	78927	50% PLÁSTICO RECICLADO CERTIFICADO GRS	418
73523	CARBON-NEUTRAL PRODUCTION	446	77490	CERTIFICADO PEFC	446	78928	50% PLÁSTICO RECICLADO CERTIFICADO GRS	418
73524	CARBON-NEUTRAL PRODUCTION	446	77491	CERTIFICADO PEFC	446	78929	50% PLÁSTICO RECICLADO CERTIFICADO GRS	430
73525	CARBON-NEUTRAL PRODUCTION	446	77492	CERTIFICADO PEFC	446	78930	50% PLÁSTICO RECICLADO CERTIFICADO GRS	430
73526	CARBON-NEUTRAL PRODUCTION	446	77493	CERTIFICADO PEFC	446	78931	50% PLÁSTICO RECICLADO CERTIFICADO GRS	430
73885	100 % RECICLADO	492	77558	RECARGABLE	421	78932	50% PLÁSTICO RECICLADO CERTIFICADO GRS	430
73889	100 % RECICLADO	482	77568	RECARGABLE	421	78933	50% PLÁSTICO RECICLADO CERTIFICADO GRS	430
73914	CARCASA 100% DE PLÁSTICO RECICLADO (POSTCONSUMO)	482	77569	RECARGABLE	421	79041	50% PLÁSTICO RECICLADO POST INDUSTRIAL	481
74040	CERTIFICADO PEFC	250	77570	RECARGABLE	421	79042	50% PLÁSTICO RECICLADO POST INDUSTRIAL	481
74041	CERTIFICADO ECOLABEL	251	77767	CERTIFICADO PEFC	250	79129	CERTIFICADO PEFC	655
74042	CERTIFICADO ECOLABEL	251	77771	CERTIFICADO ECOLABEL	258	79182	CERTIFICADO PEFC	223
74043	CERTIFICADO PEFC	250	77827	CERTIFICADO PEFC	360	79517	CERTIFICADO FSC	448
74279	CERTIFICADO PEFC	224	77863	CERTIFICADO PEFC	327	79626	50% PLÁSTICO RECICLADO CERTIFICADO GRS	418
74283	50% RECICLADO	439	77864	CERTIFICADO PEFC	327	79627	50% PLÁSTICO RECICLADO CERTIFICADO GRS	418
74357	CERTIFICADO PEFC	247	77865	CERTIFICADO PEFC	327	79628	50% PLÁSTICO RECICLADO CERTIFICADO GRS	430
74358	CERTIFICADO PEFC	247	77866	CERTIFICADO PEFC	327	79742	95% RECICLADO	330
74359	CERTIFICADO PEFC	247	77875	50% PLÁSTICO RECICLADO CERTIFICADO GRS	436	79743	95% RECICLADO	330
74361	CERTIFICADO PEFC	247	77883	100% RECICLADO	562	79744	95% RECICLADO	330
74362	CERTIFICADO PEFC	247	78082	CERTIFICADO PEFC	650	79847	CERTIFICADO FSC	723
74866	100 % RECICLADO	367	78083	CERTIFICADO PEFC	650	79848	CERTIFICADO FSC	723
75074	CERTIFICADO ECOLABEL, FSC	196	78085	97% RECICLADO	427	79849	CERTIFICADO FSC	723
75311	CERTIFICADO ECOLABEL	197	78086	97% RECICLADO	427	79850	CERTIFICADO FSC	723
75312	CERTIFICADO ECOLABEL	197	78087	97% RECICLADO	427	79851	CERTIFICADO FSC	723
75313	CERTIFICADO ECOLABEL	197	78088	97% RECICLADO	427	79852	CERTIFICADO FSC	723
75314	CERTIFICADO ECOLABEL	197	78142	CERTIFICADO PEFC	223	79853	CERTIFICADO FSC	723
75340	CERTIFICADO FSC	448	78154	100 % RECICLADO	296	79854	CERTIFICADO FSC	723
75344	CERTIFICADO FSC	650	78155	CERTIFICADO BLUE ANGEL	363	79904	CERTIFICADO FSC	653
75345	CERTIFICADO FSC	650	78158	CERTIFICADO BLUE ANGEL	363	79905	CERTIFICADO FSC	653
75346	CERTIFICADO FSC	650	78160	CERTIFICADO BLUE ANGEL	363	91051	100 % RECICLADO	231
75476	CERTIFICADO FSC	325	78161	CERTIFICADO BLUE ANGEL	363	91067	100 % RECICLADO	231
75477	CERTIFICADO FSC	325	78287	CERTIFICADO FSC	369	93975	CERTIFICADO ECOLABEL, FSC	197
75478	CERTIFICADO PEFC	325	78288	CERTIFICADO FSC	369	96289	28% RECICLADO	734
75495	CERTIFICADO FSC	728	78289	CERTIFICADO FSC	369	97262	100 % RECICLADO	226
75587	CERTIFICADO ECOLABEL	137	78290	CERTIFICADO FSC	369	150099	100 % RECICLADO	491
75588	CERTIFICADO PEFC	223	78295	CERTIFICADO PEFC	650	150109	50% PLÁSTICO RECICLADO POST INDUSTRIAL	491
75590	CERTIFICADO PEFC	223	78584	CERTIFICADO FSC	322	150110	50% PLÁSTICO RECICLADO POST INDUSTRIAL	481
75593	CERTIFICADO PEFC	225	78585	CERTIFICADO FSC	322	150111	100% PLÁSTICO RECICLADO POST INDUSTRIAL	481
75598	CERTIFICADO PEFC	223	78586	CERTIFICADO FSC	322	150120	60% RECICLADO	352
75614	CERTIFICADO PEFC	563	78587	CERTIFICADO FSC	322	150121	60% RECICLADO	352
75615	CERTIFICADO PEFC	563	78588	CERTIFICADO FSC	322	150180	RECARGABLE	462
75616	CERTIFICADO PEFC	563	78589	CERTIFICADO FSC	322	150344	CERTIFICADO PEFC	642
75639	CERTIFICADO BLUE ANGEL	327	78590	CERTIFICADO FSC	322	150374	CERTIFICADO PEFC	225
76248	100 % RECICLADO	140	78591	CERTIFICADO FSC	322	150486	RECARGABLE	462
76285	CERTIFICADO FSC	327	78592	CERTIFICADO FSC	322	151427	CERTIFICADO FSC	752
76286	CERTIFICADO FSC	327	78593	CERTIFICADO FSC	322	151868	50% RECICLADO	441
76288	CERTIFICADO FSC	327	78595	CERTIFICADO FSC	322	151869	50% RECICLADO	441
76290	CERTIFICADO FSC	328	78596	CERTIFICADO FSC	322	151881	RECARGABLE	431
76292	CERTIFICADO FSC	328	78597	CERTIFICADO FSC	322	151887	RECARGABLE	422
76293	CERTIFICADO FSC	331	78598	CERTIFICADO FSC	322	152163	CERTIFICADO FSC	709
76294	CERTIFICADO PEFC	359	78599	CERTIFICADO FSC	322	152164	CERTIFICADO FSC	709
76295	CERTIFICADO FSC	331	78601	CERTIFICADO FSC	322	152169	CERTIFICADO ECOLABEL, FSC	196
76496	RECARGABLE	422	78602	CERTIFICADO FSC	322	152293	CERTIFICADO ECOLABEL, FSC	198
76497	RECARGABLE	422	78603	CERTIFICADO FSC	322	152294	CERTIFICADO ECOLABEL, FSC	198
76498	RECARGABLE	422	78604	CERTIFICADO FSC	314	152527	50% PLÁSTICO RECICLADO CERTIFICADO GRS	441
76499	RECARGABLE	422	78605	CERTIFICADO BLUE ANGEL	226	152528	50% PLÁSTICO RECICLADO CERTIFICADO GRS	441
77159	CERTIFICADO FSC	681	78606	CERTIFICADO PEFC	226	152529	50% PLÁSTICO RECICLADO CERTIFICADO GRS	441
77355	RECARGABLE	431	78611	CERTIFICADO PEFC	255	152530	50% PLÁSTICO RECICLADO CERTIFICADO GRS	441
77356	RECARGABLE	431	78612	CERTIFICADO PEFC	255	152531	50% PLÁSTICO RECICLADO CERTIFICADO GRS	441
77357	RECARGABLE	431	78613	CERTIFICADO PEFC	255			
77358	RECARGABLE	431	78614	CERTIFICADO PEFC	255			
77400	100% RECICLADO	368	78615	CERTIFICADO PEFC	255			
77401	100% RECICLADO	368	78616	CERTIFICADO PEFC	255			
77402	100% RECICLADO	368	78617	CERTIFICADO PEFC	255			
77403	100% RECICLADO	368	78618	CERTIFICADO PEFC	255			
77404	100% RECICLADO	368	78922	50% PLÁSTICO RECICLADO CERTIFICADO GRS	418			
77482	CERTIFICADO PEFC	446	78923	50% PLÁSTICO RECICLADO CERTIFICADO GRS	418			
77483	CERTIFICADO PEFC	446	78924	50% PLÁSTICO RECICLADO CERTIFICADO GRS	418			
77484	CERTIFICADO PEFC	446	78925	50% PLÁSTICO RECICLADO CERTIFICADO GRS	418			
77485	CERTIFICADO PEFC	446	78926	50% PLÁSTICO RECICLADO CERTIFICADO GRS	418			
77486	CERTIFICADO PEFC	446						
77487	CERTIFICADO PEFC	446						
77488	CERTIFICADO PEFC	446						

ÍNDICE PRODUCTOS ECORRESPONSABLES

CÓDIGO	ECO	PÁGINA	CÓDIGO	ECO	PÁGINA	CÓDIGO	ECO	PÁGINA
152532	50% PLÁSTICO RECICLADO CERTIFICADO GRS	441	155684	CERTIFICADO ECOLABEL	140	160295	CERTIFICADO FSC	210
152533	50% PLÁSTICO RECICLADO CERTIFICADO GRS	441	155686	CERTIFICADO ECOLABEL	156	160296	CERTIFICADO FSC	210
152541	CERTIFICADO ECOLABEL	258	155687	CERTIFICADO ECOLABEL	143	160297	CERTIFICADO FSC	210
152624	CERTIFICADO BLUE ANGEL	359	155756	CERTIFICADO PEFC	254	160298	CERTIFICADO FSC	210
152625	CERTIFICADO BLUE ANGEL	359	155757	CERTIFICADO PEFC	254	160299	CERTIFICADO FSC	210
152730	100 % RECICLADO	198	155759	CERTIFICADO PEFC	254	160301	CERTIFICADO FSC	210
152731	100 % RECICLADO	198	155760	CERTIFICADO PEFC	254	160302	CERTIFICADO FSC	210
153558	RECARGABLE	461	155820	74% RECICLADO	397	160303	CERTIFICADO FSC	210
153560	CERTIFICADO FSC	650	155822	78% RECICLADO	400	160304	CERTIFICADO FSC	210
153564	RECARGABLE	405	155929	CERTIFICADO FSC	752	162192	96% PLÁSTICO RECICLADO CAPUCHÓN	398
153565	RECARGABLE	405	155930	CERTIFICADO FSC	752	162193	96% PLÁSTICO RECICLADO CAPUCHÓN	398
153566	RECARGABLE	405	155931	CERTIFICADO FSC	752	162520	CERTIFICADO FSC	753
153567	RECARGABLE	405	155942	CERTIFICADO FSC	212	162521	CERTIFICADO FSC	753
153573	CERTIFICADO PEFC	654	155943	CERTIFICADO FSC	212	162522	CERTIFICADO FSC	753
153599	CERTIFICADO FSC	723	155983	CERTIFICADO FSC	331	162523	CERTIFICADO FSC	753
153600	CERTIFICADO FSC	723	155989	CERTIFICADO FSC	314	162524	CERTIFICADO FSC	753
153601	CERTIFICADO FSC	723	155995	CERTIFICADO FSC	314	162525	CERTIFICADO FSC	753
153602	CERTIFICADO FSC	723	155999	CERTIFICADO FSC	325	162526	CERTIFICADO FSC	753
153603	CERTIFICADO FSC	723	156000	CERTIFICADO FSC	325	162527	CERTIFICADO FSC	753
153604	CERTIFICADO FSC	723	156001	CERTIFICADO FSC	325	162528	CERTIFICADO FSC	753
153605	CERTIFICADO FSC	723	156002	CERTIFICADO FSC	325	162662	50% PLÁSTICO RECICLADO CERTIFICADO GRS	441
153606	CERTIFICADO FSC	723	156003	CERTIFICADO FSC	325	162886	86% RECICLADO	401
153669	CERTIFICADO PEFC	650	156004	CERTIFICADO FSC	325	162887	86% RECICLADO	401
153670	CERTIFICADO PEFC	650	156005	CERTIFICADO FSC	325	162888	86% RECICLADO	401
153687	CERTIFICADO FSC	316	156006	CERTIFICADO FSC	325	162889	86% RECICLADO	401
153688	CERTIFICADO FSC	333	156007	CERTIFICADO FSC	325	163013	50% PLÁSTICO RECICLADO CERTIFICADO GRS	436
153689	CERTIFICADO BLUE ANGEL	374	156008	CERTIFICADO FSC	325	163188	75% RECICLADO	311
153697	RECARGABLE	424	156010	CERTIFICADO FSC	322	163190	95% RECICLADO	351
153698	RECARGABLE	424	156012	CERTIFICADO FSC	341	163191	80% RECICLADO	336
153699	RECARGABLE	424	156013	CERTIFICADO BLUE ANGEL	327	163192	80% RECICLADO	315
154298	CERTIFICADO FSC	752	156014	CERTIFICADO BLUE ANGEL	327	163193	80% RECICLADO	345
154516	CERTIFICADO FSC	729	156015	CERTIFICADO FSC	327	163194	90% RECICLADO	339
154670	CERTIFICADO ECOLABEL, FSC	195	156017	CERTIFICADO FSC	328	163195	98% RECICLADO	330
154780	CERTIFICADO ECOLABEL	258	156032	CERTIFICADO FSC	262	163196	CO2 NEUTRAL	310
154782	CERTIFICADO PEFC	251	156033	CERTIFICADO FSC	262	163197	CO2 NEUTRAL	310
154783	CERTIFICADO PEFC	246	156034	CERTIFICADO FSC	262	163198	CO2 NEUTRAL	310
154794	CERTIFICADO PEFC	247	156036	CERTIFICADO FSC	262	163199	CO2 NEUTRAL	310
154795	CERTIFICADO PEFC	247	156037	CERTIFICADO FSC	262	163200	CO2 NEUTRAL	310
154796	CERTIFICADO PEFC	247	156038	CERTIFICADO FSC	262	163201	CO2 NEUTRAL	310
155007	CERTIFICADO ECOLABEL	142	156039	CERTIFICADO FSC	262	163335	CERTIFICADO FSC	31
155035	CERTIFICADO ECOLABEL	138	156052	CERTIFICADO BLUE ANGEL	541	163336	CERTIFICADO FSC	31
155037	CERTIFICADO ECOLABEL	139	156053	CERTIFICADO BLUE ANGEL	374	163337	CERTIFICADO FSC	31
155038	CERTIFICADO ECOLABEL	139	156054	CERTIFICADO BLUE ANGEL	374	163446	100 % RECICLADO	378
155039	CERTIFICADO ECOLABEL	139	156056	CERTIFICADO BLUE ANGEL	374	163447	100 % RECICLADO	378
155083	RECARGABLE	461	156075	CERTIFICADO BLUE ANGEL	633	163448	100 % RECICLADO	378
155084	RECARGABLE	400	156076	CERTIFICADO BLUE ANGEL	633	163449	100 % RECICLADO	378
155085	RECARGABLE	400	156077	CERTIFICADO BLUE ANGEL	633	163450	100 % RECICLADO	378
155086	RECARGABLE	400	156676	CERTIFICADO FSC	752	163451	100 % RECICLADO	633
155095	CERTIFICADO PEFC	650	157026	100 % RECICLADO	633	163452	100 % RECICLADO	633
155109	CERTIFICADO PEFC	256	159750	100% PET RECICLADO	400	163453	100 % RECICLADO	633
155110	CERTIFICADO PEFC	256	159798	100 % RECICLADO	212	163454	100 % RECICLADO	633
155188	BIODEGRADABLE	151	159812	100 % RECICLADO	379	163455	100 % RECICLADO	633
155189	BIODEGRADABLE	151	159813	100 % RECICLADO	379	163456	100 % RECICLADO	381
155193	BIODEGRADABLE	151	159814	100 % RECICLADO	382	163457	100 % RECICLADO	381
155268	RECARGABLE	405	159815	100 % RECICLADO	382	163458	100 % RECICLADO	381
155269	RECARGABLE	405	159818	100 % RECICLADO	633	163459	100 % RECICLADO	381
155270	RECARGABLE	405	159819	100 % RECICLADO	633	163460	100 % RECICLADO	381
155271	RECARGABLE	405	159891	CERTIFICADO FSC	681	163461	100 % RECICLADO	539
155272	BIODEGRADABLE	400	159892	CERTIFICADO FSC	681	163462	100 % RECICLADO	539
155301	CERTIFICADO BLUE ANGEL	310	159899	CERTIFICADO FSC	636	163463	100 % RECICLADO	539
155303	CERTIFICADO BLUE ANGEL	362	159943	CERTIFICADO FSC	636	163464	100 % RECICLADO	539
155308	CERTIFICADO BLUE ANGEL	360	159944	CERTIFICADO FSC	636	163465	100 % RECICLADO	539
155309	CERTIFICADO BLUE ANGEL	360	159988	CERTIFICADO ECOLABEL	140	163501	100 % RECICLADO	330
155310	CERTIFICADO BLUE ANGEL	360	159990	CERTIFICADO ECOLABEL	141	163511	100 % RECICLADO	373
155311	CERTIFICADO BLUE ANGEL	360	159991	CERTIFICADO ECOLABEL	141	163512	100 % RECICLADO	373
155312	CERTIFICADO BLUE ANGEL	360	159992	CERTIFICADO ECOLABEL	137	163513	100 % RECICLADO	373
155313	CERTIFICADO BLUE ANGEL	360	160082	BIODEGRADABLE	149	163514	100 % RECICLADO	373
155314	CERTIFICADO BLUE ANGEL	360	160083	BIODEGRADABLE	149	163652	CUERPO DE BAMBÚ	445
155315	CERTIFICADO BLUE ANGEL	360	160084	BIODEGRADABLE	149	163700	FABRICADA CON FIBRA DE TRIGO	498
155316	CERTIFICADO BLUE ANGEL	360	160085	BIODEGRADABLE	149	163729	CERTIFICADO ECOLABEL, PEFC	195
155317	CERTIFICADO BLUE ANGEL	360	160086	BIODEGRADABLE	149			
			160088	70% RECICLADO	301			
			160089	70% RECICLADO	301			
			160090	70% RECICLADO	301			

ÍNDICE PRODUCTOS ECORRESPONSABLES

CÓDIGO	ECO	PÁGINA	CÓDIGO	ECO	PÁGINA	CÓDIGO	ECO	PÁGINA
163881	CERTIFICADO FSC	713	166163	30% PLÁSTICO RECICLADO	278	169247	CERTIFICADO PEF	614
163882	CERTIFICADO FSC	714	166164	30% PLÁSTICO RECICLADO	278	169248	CERTIFICADO PEF	614
163897	RECARGABLE	403	166165	30% PLÁSTICO RECICLADO	278	169249	CERTIFICADO PEF	615
164126	100 % RECICLADO	170	166166	30% PLÁSTICO RECICLADO	278	169263	CERTIFICADO CLIMATE NEUTRAL	339
164163	CERTIFICADO FSC	219	166167	30% PLÁSTICO RECICLADO	278	169264	CERTIFICADO CLIMATE NEUTRAL	339
164165	RECARGABLE	400	166168	30% PLÁSTICO RECICLADO	278	169265	CERTIFICADO CLIMATE NEUTRAL	339
164166	RECARGABLE	400	166169	30% PLÁSTICO RECICLADO	278	169266	CERTIFICADO CLIMATE NEUTRAL	339
164168	50% PLÁSTICO RECICLADO CERTIFICADO GRS	417	166170	30% PLÁSTICO RECICLADO	278	169267	CERTIFICADO BLUE ANGEL	376
164169	50% PLÁSTICO RECICLADO CERTIFICADO GRS	417	166171	30% PLÁSTICO RECICLADO	278	169268	CERTIFICADO BLUE ANGEL	376
164170	50% PLÁSTICO RECICLADO CERTIFICADO GRS	417	166172	RECARGABLE	570	169269	CERTIFICADO BLUE ANGEL	376
164171	50% PLÁSTICO RECICLADO CERTIFICADO GRS	417	166173	RECARGABLE	570	169270	CERTIFICADO BLUE ANGEL	376
164172	RECARGABLE	403	166187	CERTIFICADO PEFC	223	169271	CERTIFICADO BLUE ANGEL	382
164173	RECARGABLE	403	166206	100 % RECICLADO	219	169272	CERTIFICADO BLUE ANGEL	382
164333	100 % RECICLADO	291	166207	100 % RECICLADO	219	169273	CERTIFICADO BLUE ANGEL	382
164405	CERTIFICADO PEFC	320	166208	100 % RECICLADO	220	169274	CERTIFICADO BLUE ANGEL	382
164406	CERTIFICADO PEFC	320	166209	100 % RECICLADO	220	169275	CERTIFICADO BLUE ANGEL	374
164421	RECICLADO	404	166210	100 % RECICLADO	219	169276	CERTIFICADO BLUE ANGEL	362
164427	RECICLADO	404	166211	100 % RECICLADO	220	169277	CERTIFICADO BLUE ANGEL	362
164428	RECICLADO	404	166253	100% RECICLADO	538	169278	CERTIFICADO BLUE ANGEL	362
164492	90% DE PLÁSTICO RECICLADO	422	166254	100% RECICLADO	634	169279	CERTIFICADO BLUE ANGEL	362
164493	90% DE PLÁSTICO RECICLADO	422	166337	100% RECICLADO	624	169280	CERTIFICADO BLUE ANGEL	315
164494	90% DE PLÁSTICO RECICLADO	422	166338	FABRICADO EN POLIPROPILENO RECICLADO	569	169281	CERTIFICADO BLUE ANGEL	315
164495	90% DE PLÁSTICO RECICLADO	422	166339	FABRICADO EN POLIPROPILENO RECICLADO	569	169282	CERTIFICADO BLUE ANGEL	315
164498	90% DE PLÁSTICO RECICLADO	431	166340	FABRICADO EN POLIPROPILENO RECICLADO	569	169283	CERTIFICADO BLUE ANGEL	315
164499	90% DE PLÁSTICO RECICLADO	431	166489	100 % RECICLADO	508	169284	CERTIFICADO BLUE ANGEL	347
164500	90% DE PLÁSTICO RECICLADO	431	166490	100 % RECICLADO	505	169285	CERTIFICADO BLUE ANGEL	347
164501	90% DE PLÁSTICO RECICLADO	431	166528	RECICLADO	515	169286	CERTIFICADO BLUE ANGEL	347
164596	RECICLADO	539	166588	CERTIFICADO PEF	225	169287	CERTIFICADO BLUE ANGEL	347
165084	100 % RECICLADO	633	166629	BIODEGRADABLE	6	169288	CERTIFICADO BLUE ANGEL	329
165086	100 % RECICLADO	633	166630	BIODEGRADABLE	6	169289	CERTIFICADO BLUE ANGEL	329
165167	CERTIFICADO PEFC	393	166631	BIODEGRADABLE	6	169290	CERTIFICADO BLUE ANGEL	329
165169	CERTIFICADO FSC	314	166633	100% PLASTICO RECICLADO	134	169291	CERTIFICADO BLUE ANGEL	329
165171	CERTIFICADO FSC	327	166940	CERTIFICADO FSC	680	169292	CERTIFICADO BLUE ANGEL	334
165172	CERTIFICADO FSC	327	167199	100% PET RECICLADO	436	169293	CERTIFICADO BLUE ANGEL	334
165430	100 % RECICLADO	366	167227	CERTIFICADO FSC	290	169294	CERTIFICADO BLUE ANGEL	334
165467	BIODEGRADABLE	359	167231	CERTIFICADO BLUE ANGEL	374	169295	CERTIFICADO BLUE ANGEL	334
165468	BIODEGRADABLE	360	167233	CERTIFICADO BLUE ANGEL	374	169296	CERTIFICADO BLUE ANGEL	343
165469	BIODEGRADABLE	359	167234	CERTIFICADO BLUE ANGEL	376	169297	CERTIFICADO BLUE ANGEL	343
165470	BIODEGRADABLE	359	167236	CERTIFICADO FSC	369	169298	CERTIFICADO BLUE ANGEL	343
165471	BIODEGRADABLE	360	167237	CERTIFICADO FSC	369	169299	CERTIFICADO BLUE ANGEL	343
165740	CERTIFICADO CRADLE TO CRADLE	552	167981	100 % RECICLADO	633	169300	CERTIFICADO BLUE ANGEL	343
165741	CERTIFICADO CRADLE TO CRADLE	552	167982	100 % RECICLADO	633	300003	PIEZAS DE PLÁSTICO FABRICADAS CON MÁS DEL 80% DE MATERIAL RECICLADO	461
165934	INGREDIENTES NATURALES	758	167986	RECICLADO	71	300019	97% RECICLADO	427
166140	68% PLÁSTICO RECICLADO	436	167989	RECICLADO	65	300020	97% RECICLADO	427
166141	FABRICADO CON BAMBÚ 100% NATURAL	538	167990	RECICLADO	173	300021	BIODEGRADABLE	372
166142	100% RECICLADO	291	167991	RECICLADO	173	300027	RECARGABLE	406
166143	100% PET RECICLADO	744	168813	CERTIFICADO FSC	262	300028	RECARGABLE	406
166144	100% RECICLADO	504	168946	100 % RECICLADO	196			
166145	100% RECICLADO	292	168947	100 % RECICLADO	196			
166146	100% RECICLADO	255	169221	CERTIFICADO FSC	154			
166151	100% RECICLADO	648	169228	CERTIFICADO BLUE ANGEL	339			
166161	30% PLÁSTICO RECICLADO	278	169229	CERTIFICADO BLUE ANGEL	339			
166162	30% PLÁSTICO RECICLADO	278	169230	CERTIFICADO BLUE ANGEL	354			
			169231	CERTIFICADO BLUE ANGEL	351			

ÍNDICE DE CÓDIGOS

CÓDIGOS 00042-08070

00042696	01909 723	03306 526	04680 260	05979 709	06816 421	07327 424
00043 696	01966 200	03307 526	04683 260	05980 709	06817 420	07328 416
00044 696	02005 529	03319 256	04695 325	06090 548	06820 420	07329 422
00045 696	02007 532	03321 256	04869 95	06105 720	06822 257	07330 416
00161 451	02009 532	03322 256	04881 544	06106 720	06823 420	07333 416
00162 451	02012 532	03323 256	04882 544	06107 720	06834 262	07336 416
00165 451	02066 291	03341 256	04883 544	06108 720	06835 262	07353 438
00325 572	02067 296	03343 256	04912 573	06109 720	06836 262	07479 415
00377 284	02068 296	03522 383	04913 573	06110 720	06837 262	07480 415
00404 530	02108 35	03523 383	04914 573	06111 720	06840 258	07481 415
00405 530	02113 35	03524 383	04915 746	06112 746	06842 258	07524 431
00406 530	02115 35	03525 383	04916 746	06149 657	06854 258	07525 431
00407 530	02239 316	03526 383	04917 285	06150 657	06857 258	07526 431
00408 530	02304 533	03527 383	04984 465	06168 458	06895 226	07527 431
00428 284	02305 533	03528 383	05070 244	06171 488	06933 478	07528 432
00458 688	02306 533	03529 383	05074 244	06172 486	06938 420	07529 432
00459 739	02307 533	03530 383	05086 253	06183 648	06948 94	07530 432
00460 739	02439 749	03593 383	05087 253	06184 746	06949 94	07531 432
00656 259	02485 480	03594 383	05088 746	06187 710	06952 420	07535 661
00662 678	02496 513	03595 383	05089 253	06190 710	06953 420	07536 661
00663 678	02498 513	03596 383	05090 253	06193 270	06954 420	07573 527
00720 220	02513 513	03597 383	05162 253	06194 270	06957 421	07733 358
00731 727	02517 513	03598 383	05163 253	06195 686	06958 420	07737 739
00732 727	02530 512	03599 383	05164 253	06196 270	06985 742	07760 524
00737 730	02531 512	03600 383	05165 253	06197 270	06986 742	07762 522
00738 730	02532 511	03601 383	05166 253	06198 686	06988 742	07765 522
00739 730	02533 505	03602 383	05167 253	06199 686	06989 742	07770 263
00757 715	02549 261	03603 756	05168 253	06200 686	06990 742	07771 264
00759 716	02551 261	03604 301	05169 253	06201 686	07011 421	07774 264
00796 407	02554 261	03606 301	05175 526	06203 686	07014 421	07777 265
00803 397	02555 261	03661 734	05197 95	06204 272	07042 94	07780 264
00805 397	02558 261	03739 520	05251 684	06205 272	07153 284	07783 265
00806 397	02559 261	03744 520	05254 684	06206 272	07154 284	07785 265
01119 352	02563 261	03758 520	05260 717	06207 272	07158 284	07790 266
01288 154	02564 261	03761 520	05343 717	06291 272	07159 284	07791 265
01289 154	02565 261	03765 520	05352 717	06292 272	07162 284	07792 266
01361 364	02608 256	03774 326	05445 682	06293 272	07165 421	07796 266
01362 364	02713 284	03777 284	05472 724	06294 758	07168 755	07800 529
01364 364	02807 544	03812 261	05513 677	06295 758	07170 755	07801 529
01368 329	02827 531	03813 328	05607 357	06296 758	07171 755	07802 529
01377 341	02829 531	03814 383	05651 718	06298 758	07172 755	07804 529
01379 341	02830 531	03815 383	05654 718	06299 758	07173 755	07811 318
01399 329	02831 531	03816 383	05657 717	06302 758	07178 565	07812 318
01413 315	02832 531	03817 383	05659 717	06304 497	07206 262	07813 318
01418 316	02834 531	03818 383	05660 717	06305 696	07236 285	07814 317
01435 352	02837 531	03836 328	05661 717	06340 706	07253 661	07815 317
01535 329	02838 531	03837 328	05662 717	06385 355	07255 661	07816 317
01545 323	02839 531	03848 687	05704 257	06386 356	07256 661	07871 698
01547 323	02842 531	03849 687	05736 257	06389 356	07257 661	07874 697
01548 323	02843 531	04349 744	05745 718	06390 356	07276 416	07876 697
01552 323	02845 531	04380 706	05763 685	06453 464	07278 424	07878 697
01554 323	02846 531	04387 658	05764 685	06457 462	07280 416	07879 697
01558 323	02847 531	04388 658	05765 685	06459 462	07281 422	07880 697
01562 323	02848 531	04395 656	05766 685	06480 240	07283 416	07882 694
01563 323	02857 745	04396 656	05771 685	06481 240	07284 424	07883 694
01564 323	02859 745	04398 656	05782 685	06528 464	07285 424	07884 697
01565 323	02873 743	04477 656	05873 720	06530 464	07288 416	07885 697
01574 323	02874 743	04479 656	05892 720	06551 240	07291 416	07886 697
01575 323	02875 743	04480 656	05955 739	06553 240	07294 416	07890 697
01584 743	02879 743	04481 656	05956 739	06554 240	07296 416	07891 697
01585 743	02880 743	04482 656	05957 739	06555 240	07300 422	07892 702
01586 743	02902 734	04483 656	05958 739	06751 240	07301 424	07957 514
01589 743	03140 285	04593 260	05967 709	06753 240	07302 416	07990 499
01590 743	03163 214	04594 260	05968 709	06754 478	07303 424	07991 499
01850 726	03164 214	04596 260	05969 709	06755 240	07305 424	07992 499
01851 726	03165 214	04601 260	05970 709	06756 240	07306 416	07993 499
01852 726	03166 214	04611 260	05971 709	06759 257	07316 424	08016 706
01853 726	03167 214	04613 260	05972 709	06766 479	07317 424	08030 479
01854 726	03168 214	04622 260	05973 709	06768 479	07318 416	08031 479
01855 726	03169 214	04637 261	05974 709	06771 479	07319 422	08042 479
01856 726	03170 214	04648 261	05975 709	06781 418	07320 416	08043 479
01857 726	03171 214	04663 261	05976 709	06783 418	07321 424	08068 268
01858 726	03173 214	04668 261	05977 709	06812 421	07322 416	08069 268
01905 723	03302 519	04679 260	05978 709	06815 421	07324 424	08070 568

ÍNDICE DE CÓDIGOS

CÓDIGOS 08070-11336

08070.....675	08579.....702	09238.....239	09789.....233	09984.....234	10562.....427	10986.....337
08072.....568	08617.....702	09239.....239	09790.....233	10003.....252	10563.....427	10988.....338
08072.....675	08719.....702	09240.....239	09791.....233	10022.....329	10662.....698	10989.....338
08169.....345	08736.....383	09241.....239	09792.....233	10025.....323	10691.....465	10991.....338
08178.....229	08747.....279	09242.....237	09793.....233	10087.....532	10698.....762	10992.....338
08179.....229	08748.....279	09243.....237	09794.....233	10118.....356	10701.....570	10993.....338
08180.....229	08749.....280	09244.....237	09796.....233	10189.....252	10702.....570	10994.....338
08181.....257	08750.....280	09245.....237	09797.....233	10190.....693	10706.....720	10995.....338
08182.....229	08811.....257	09246.....237	09798.....233	10191.....693	10707.....720	10996.....338
08183.....229	08826.....239	09247.....237	09799.....233	10194.....693	10733.....737	10997.....338
08184.....229	08828.....239	09491.....702	09801.....233	10195.....693	10734.....693	10999.....338
08185.....229	08829.....239	09503.....702	09803.....233	10196.....693	10735.....693	11000.....338
08186.....229	08830.....239	09543.....237	09804.....229	10251.....365	10736.....742	11001.....338
08187.....229	08844.....520	09544.....237	09860.....229	10286.....95	10737.....444	11002.....338
08188.....229	08872.....220	09545.....237	09861.....229	10318.....717	10738.....444	11003.....338
08189.....229	08873.....220	09546.....237	09862.....229	10342.....692	10740.....363	11004.....338
08190.....229	08874.....220	09547.....237	09863.....229	10343.....702	10741.....363	11005.....338
08191.....229	08913.....239	09549.....237	09864.....229	10344.....702	10742.....492	11006.....530
08192.....229	08914.....239	09550.....237	09865.....233	10345.....702	10743.....286	11007.....530
08193.....229	08916.....239	09552.....237	09866.....233	10346.....702	10744.....701	11008.....530
08194.....229	08917.....239	09606.....438	09867.....233	10347.....702	10745.....701	11009.....530
08195.....229	08918.....239	09607.....438	09868.....233	10348.....702	10746.....94	11010.....530
08196.....229	08919.....239	09608.....438	09881.....702	10349.....702	10747.....94	11011.....338
08197.....229	08920.....239	09609.....438	09912.....233	10350.....692	10748.....94	11012.....338
08237.....229	08921.....239	09610.....438	09913.....233	10351.....702	10749.....94	11013.....338
08238.....229	08922.....326	09613.....657	09914.....233	10352.....702	10750.....94	11032.....338
08239.....229	08923.....239	09631.....398	09915.....233	10353.....762	10751.....239	11033.....338
08242.....229	08924.....239	09647.....237	09916.....233	10354.....762	10752.....497	11034.....338
08243.....229	08926.....239	09648.....237	09918.....233	10355.....762	10754.....497	11035.....338
08244.....229	08927.....239	09650.....234	09919.....233	10356.....762	10755.....497	11036.....338
08245.....229	08928.....239	09651.....234	09920.....233	10357.....726	10882.....323	11037.....338
08260.....257	08929.....239	09660.....697	09921.....233	10358.....726	10891.....324	11044.....339
08263.....229	08930.....239	09662.....478	09922.....669	10359.....475	10892.....324	11046.....339
08264.....229	08931.....239	09691.....529	09923.....326	10363.....475	10893.....324	11047.....339
08269.....262	08932.....239	09692.....529	09924.....237	10364.....475	10894.....324	11049.....339
08275.....257	08933.....239	09693.....529	09925.....237	10381.....475	10895.....324	11050.....339
08277.....229	08934.....239	09694.....529	09926.....237	10382.....475	10896.....324	11051.....340
08278.....229	08935.....239	09695.....529	09927.....237	10383.....475	10897.....324	11052.....340
08279.....229	08936.....239	09696.....529	09928.....237	10386.....475	10898.....324	11053.....342
08282.....229	08937.....239	09697.....529	09929.....237	10387.....475	10899.....336	11054.....342
08283.....229	08938.....239	09698.....529	09930.....237	10388.....475	10901.....336	11055.....342
08290.....257	08939.....239	09699.....529	09941.....237	10389.....475	10902.....336	11056.....342
08364.....702	08940.....239	09700.....529	09943.....237	10391.....358	10904.....336	11057.....342
08390.....229	08941.....239	09731.....234	09944.....702	10394.....504	10905.....336	11058.....342
08391.....229	08942.....239	09747.....234	09945.....702	10412.....257	10906.....336	11059.....346
08392.....229	08943.....239	09748.....234	09946.....237	10415.....257	10907.....336	11060.....346
08393.....229	08944.....239	09749.....234	09947.....702	10417.....358	10908.....337	11061.....346
08394.....229	08945.....239	09750.....234	09949.....702	10419.....358	10909.....337	11284.....346
08395.....229	08946.....239	09751.....234	09950.....237	10420.....358	10910.....337	11285.....346
08396.....229	08947.....239	09752.....234	09951.....237	10422.....656	10911.....337	11286.....346
08397.....229	08948.....239	09753.....234	09952.....702	10423.....358	10912.....337	11287.....346
08398.....229	08969.....239	09754.....234	09953.....702	10424.....358	10913.....337	11288.....346
08399.....233	08970.....239	09755.....234	09954.....702	10425.....358	10914.....337	11289.....346
08400.....233	08989.....527	09756.....234	09956.....237	10426.....358	10915.....439	11290.....346
08401.....233	09096.....326	09757.....234	09957.....237	10427.....358	10916.....439	11291.....346
08402.....233	09127.....514	09758.....234	09958.....702	10428.....358	10917.....439	11292.....346
08403.....233	09132.....239	09759.....234	09959.....702	10429.....358	10918.....439	11293.....346
08404.....233	09133.....239	09769.....233	09960.....702	10431.....358	10919.....439	11294.....346
08406.....233	09162.....477	09770.....233	09965.....702	10432.....358	10920.....439	11295.....346
08407.....233	09172.....239	09771.....233	09969.....237	10433.....358	10921.....426	11296.....346
08409.....233	09173.....239	09772.....233	09970.....237	10435.....304	10922.....426	11297.....349
08411.....233	09177.....239	09775.....695	09971.....702	10436.....256	10923.....426	11298.....349
08412.....233	09226.....239	09776.....695	09972.....237	10437.....256	10924.....426	11299.....349
08413.....233	09227.....239	09777.....695	09973.....237	10438.....256	10925.....426	11300.....349
08414.....233	09228.....239	09778.....695	09974.....237	10439.....760	10926.....426	11301.....349
08418.....233	09229.....239	09779.....695	09975.....237	10444.....657	10927.....337	11302.....349
08419.....233	09230.....239	09780.....233	09976.....237	10467.....226	10929.....337	11303.....349
08420.....233	09231.....239	09781.....233	09977.....237	10487.....762	10930.....337	11304.....349
08467.....702	09232.....239	09782.....233	09978.....237	10556.....427	10934.....421	11305.....349
08491.....702	09233.....239	09783.....233	09979.....237	10557.....427	10944.....702	11306.....349
08555.....702	09234.....239	09784.....233	09980.....237	10558.....427	10959.....757	11307.....349
08566.....241	09235.....239	09785.....233	09981.....499	10559.....427	10983.....337	11308.....351
08567.....241	09236.....239	09786.....233	09982.....324	10560.....427	10984.....337	11335.....351
08568.....239	09237.....239	09787.....233	09983.....324	10561.....427	10985.....337	11336.....351

ÍNDICE DE CÓDIGOS

CÓDIGOS 11337-21633

11337.....351	12353.....286	13780.....724	15791.....264	17716.....680	19120.....344	20433.....742
11338.....351	12354.....286	13899.....257	15795.....329	17717.....682	19167.....217	20434.....742
11339.....351	12356.....286	14093.....226	15796.....329	17719.....328	19249.....329	20435.....742
11340.....351	12362.....214	14094.....727	15797.....329	17734.....263	19349.....262	20436.....743
11341.....351	12363.....214	14129.....738	15798.....329	17802.....520	19363.....285	20451.....683
11342.....351	12413.....265	14201.....418	15799.....329	17812.....388	19364.....534	20452.....683
11343.....351	12414.....264	14208.....420	15800.....329	17814.....388	19365.....533	20460.....678
11344.....351	12415.....265	14209.....420	16070.....725	17843.....477	19397.....284	20461.....678
11345.....351	12416.....264	14309.....367	16074.....715	17844.....428	19403.....288	20476.....398
11347.....741	12417.....265	14310.....367	16164.....725	17854.....682	19404.....288	20477.....398
11348.....741	12418.....265	14344.....723	16207.....682	17855.....682	19411.....282	20478.....398
11349.....741	12419.....265	14374.....736	16215.....154	17873.....515	19508.....209	20504.....739
11350.....741	12421.....265	14471.....328	16216.....722	17892.....677	19509.....209	20575.....260
11351.....368	12425.....265	14507.....722	16279.....725	17898.....543	19510.....209	20630.....534
11352.....368	12426.....265	14509.....722	16344.....702	17899.....543	19511.....209	20631.....534
11353.....368	12427.....266	14533.....217	16418.....492	17900.....543	19512.....209	20632.....534
11354.....368	12428.....266	14534.....217	16445.....368	17905.....746	19513.....209	20633.....385
11355.....368	12429.....264	14535.....217	16447.....368	17906.....746	19594.....95	20662.....409
11356.....368	12430.....264	14536.....217	16450.....694	17908.....742	19615.....344	20663.....409
11357.....368	12431.....264	14537.....217	16451.....694	17909.....742	19659.....340	20664.....409
11409.....226	12432.....264	14652.....95	16452.....694	17910.....742	19666.....340	20675.....494
11430.....367	12433.....265	14653.....95	16453.....694	17968.....680	19669.....340	20686.....717
11431.....367	12479.....95	14719.....95	16454.....694	17981.....682	19671.....340	20687.....717
11434.....239	12591.....702	14733.....262	16455.....694	17994.....725	19676.....340	20688.....717
11435.....205	12620.....95	14804.....478	16463.....748	17995.....725	19682.....336	20689.....717
11443.....506	12667.....723	14822.....568	16464.....747	17996.....725	19683.....349	20892.....402
11444.....506	12668.....723	14822.....675	16484.....527	18002.....461	19804.....520	20893.....402
11446.....506	12669.....723	14858.....279	16494.....534	18013.....370	19973.....608	20894.....402
11448.....613	12671.....723	14868.....625	16497.....479	18022.....744	19983.....346	20895.....402
11449.....486	12672.....723	15047.....439	16498.....479	18100.....694	19985.....346	20909.....379
11450.....456	12673.....723	15070.....203	16500.....479	18103.....286	19986.....346	20920.....261
11450.....460	12674.....723	15076.....367	16523.....572	18120.....316	19987.....346	20954.....688
11451.....233	12675.....723	15160.....563	16592.....572	18145.....477	19993.....336	20955.....342
11459.....698	12676.....723	15161.....563	16593.....572	18149.....262	19994.....336	20957.....342
11470.....365	12677.....723	15163.....563	16594.....572	18175.....264	19995.....336	20958.....342
11582.....702	12678.....723	15302.....754	16595.....572	18176.....264	19996.....336	20959.....342
11640.....739	12679.....723	15372.....367	16596.....572	18177.....264	19999.....344	20960.....337
11641.....739	12680.....723	15393.....284	16597.....572	18178.....264	20001.....344	20962.....337
11642.....739	12701.....520	15437.....722	16616.....466	18179.....264	20065.....351	20963.....337
11650.....265	12859.....755	15438.....722	16617.....466	18180.....264	20066.....351	20964.....337
11653.....264	13028.....680	15447.....409	16636.....477	18185.....266	20067.....351	20968.....348
11657.....263	13111.....739	15448.....409	16641.....368	18351.....90	20078.....351	20971.....340
11658.....265	13201.....755	15449.....409	16642.....368	18426.....409	20110.....700	20998.....451
11686.....95	13257.....661	15450.....409	16713.....169	18427.....409	20111.....700	21029.....723
11707.....680	13258.....661	15474.....430	16795.....682	18428.....409	20112.....700	21030.....723
11746.....430	13267.....658	15475.....430	16797.....203	18429.....409	20113.....700	21031.....723
11746.....572	13284.....550	15476.....430	16854.....478	18440.....266	20114.....700	21032.....723
11747.....430	13285.....550	15477.....430	16855.....478	18441.....266	20115.....700	21033.....723
11747.....572	13286.....557	15510.....725	16873.....356	18442.....266	20116.....700	21034.....723
11748.....430	13301.....379	15513.....725	16890.....263	18451.....707	20117.....700	21037.....723
11748.....572	13304.....287	15515.....725	16895.....702	18459.....265	20118.....700	21039.....282
11749.....430	13319.....341	15517.....725	16899.....702	18520.....477	20119.....700	21146.....308
11749.....572	13329.....661	15518.....725	16976.....326	18595.....663	20120.....700	21147.....308
11831.....747	13441.....396	15519.....725	17066.....203	18596.....663	20121.....691	21148.....308
11853.....748	13442.....396	15520.....725	17072.....294	18599.....35	20134.....68	21149.....308
11858.....257	13443.....396	15521.....725	17073.....294	18600.....35	20238.....261	21150.....308
11859.....262	13487.....203	15523.....725	17142.....477	18601.....35	20284.....755	21151.....312
11888.....262	13502.....426	15524.....725	17143.....477	18602.....35	20286.....755	21152.....312
11904.....658	13503.....426	15525.....725	17254.....430	18603.....35	20287.....755	21153.....312
11905.....658	13515.....203	15526.....725	17265.....282	18605.....35	20336.....498	21304.....401
11920.....726	13516.....203	15529.....725	17266.....282	18606.....35	20337.....498	21305.....401
11921.....726	13517.....203	15530.....725	17267.....282	18607.....35	20342.....634	21306.....401
11931.....685	13520.....203	15533.....725	17302.....368	18626.....500	20344.....634	21318.....678
11932.....685	13545.....702	15535.....725	17303.....368	18636.....482	20347.....539	21319.....678
12016.....257	13569.....702	15536.....725	17330.....282	18641.....477	20349.....539	21325.....381
12074.....262	13571.....702	15537.....725	17331.....282	18646.....257	20401.....702	21327.....381
12144.....527	13574.....702	15541.....725	17374.....264	18657.....257	20425.....741	21328.....381
12172.....428	13578.....95	15559.....214	17375.....264	18815.....136	20426.....741	21359.....540
12173.....418	13651.....352	15677.....536	17376.....745	18816.....286	20427.....741	21436.....350
12174.....418	13706.....739	15723.....533	17401.....682	18817.....257	20428.....741	21437.....350
12190.....529	13776.....724	15724.....533	17402.....282	18829.....732	20429.....741	21586.....754
12218.....262	13777.....724	15725.....533	17419.....370	18830.....732	20430.....742	21589.....754
12224.....462	13778.....724	15726.....534	17469.....279	18835.....477	20431.....742	21590.....754
12352.....286	13779.....724	15727.....534	17469.....282	18894.....257	20432.....742	21633.....398

ÍNDICE DE CÓDIGOS

CÓDIGOS 21634-25376

21634.....398	22146.....686	22456.....753	22848.....370	23393.....152	24462.....544	25128.....702
21635.....398	22147.....686	22457.....753	22849.....370	23394.....152	24463.....544	25129.....702
21636.....398	22148.....686	22458.....753	22855.....334	23395.....152	24464.....544	25130.....702
21637.....398	22149.....686	22459.....753	22860.....284	23396.....152	24465.....544	25131.....702
21638.....398	22150.....686	22460.....753	22861.....284	23397.....152	24466.....482	25132.....702
21639.....691	22151.....686	22461.....753	22862.....284	23398.....152	24497.....295	25133.....702
21642.....284	22152.....686	22462.....753	22863.....284	23399.....152	24498.....295	25134.....702
21664.....736	22153.....686	22463.....753	22865.....284	23400.....152	24563.....580	25149.....281
21669.....8	22154.....686	22464.....753	22866.....284	23502.....77	24564.....580	25150.....281
21670.....8	22155.....686	22465.....753	22867.....284	23593.....297	24566.....580	25151.....281
21671.....8	22156.....686	22466.....753	22872.....284	23601.....298	24567.....580	25152.....281
21679.....302	22157.....686	22467.....753	22877.....284	23643.....636	24569.....579	25153.....201
21760.....262	22158.....686	22468.....753	22946.....284	23657.....358	24570.....579	25182.....379
21768.....436	22159.....686	22469.....753	22956.....268	23664.....642	24571.....154	25192.....574
21770.....436	22160.....686	22470.....753	22957.....268	23666.....642	24573.....721	25194.....574
21776.....480	22161.....686	22471.....752	22958.....268	23697.....642	24574.....721	25201.....492
21811.....547	22162.....686	22472.....752	22959.....268	23813.....330	24575.....721	25202.....208
21812.....547	22165.....763	22473.....752	22960.....268	23814.....330	24576.....721	25203.....208
21814.....547	22166.....763	22474.....752	22961.....268	23815.....330	24577.....721	25204.....208
21828.....744	22172.....763	22475.....752	23003.....348	23816.....330	24578.....721	25205.....208
21850.....268	22173.....763	22476.....752	23006.....348	23831.....286	24579.....721	25206.....208
21851.....268	22221.....694	22477.....752	23008.....348	23832.....286	24580.....721	25207.....208
21852.....268	22222.....694	22478.....752	23028.....338	23870.....748	24581.....721	25208.....208
21853.....268	22223.....694	22479.....752	23032.....338	23871.....748	24582.....721	25209.....208
21854.....268	22224.....694	22480.....752	23036.....338	23917.....757	24583.....721	25210.....208
21886.....460	22225.....694	22481.....752	23040.....338	23980.....209	24584.....763	25211.....208
21887.....501	22226.....694	22482.....752	23044.....339	24043.....331	24585.....763	25212.....208
21912.....268	22228.....718	22483.....752	23048.....339	24044.....331	24586.....763	25213.....208
21937.....642	22229.....718	22484.....752	23081.....522	24045.....331	24587.....763	25214.....208
21986.....265	22230.....718	22485.....752	23082.....522	24046.....331	24588.....763	25215.....208
22072.....717	22231.....718	22486.....752	23084.....522	24082.....341	24589.....763	25216.....208
22075.....717	22232.....718	22487.....752	23104.....309	24084.....333	24590.....763	25217.....208
22077.....717	22233.....718	22488.....752	23105.....309	24085.....333	24591.....763	25218.....208
22083.....717	22234.....718	22489.....752	23106.....309	24103.....569	24592.....763	25219.....208
22085.....717	22235.....718	22490.....752	23107.....309	24164.....748	24593.....763	25244.....322
22088.....717	22236.....718	22491.....752	23110.....309	24220.....536	24594.....763	25245.....322
22090.....717	22237.....718	22492.....752	23111.....309	24221.....536	24595.....763	25247.....322
22091.....717	22238.....718	22493.....752	23117.....312	24222.....536	24596.....763	25248.....322
22095.....430	22245.....656	22494.....752	23121.....479	24223.....536	24597.....763	25249.....322
22095.....571	22249.....656	22518.....252	23122.....479	24224.....635	24598.....763	25250.....322
22096.....430	22250.....656	22521.....252	23162.....401	24225.....635	24599.....763	25263.....331
22096.....571	22255.....656	22522.....252	23163.....401	24264.....719	24600.....763	25265.....333
22097.....430	22256.....656	22523.....252	23164.....401	24265.....719	24608.....264	25278.....313
22097.....571	22258.....656	22524.....252	23165.....401	24266.....719	24634.....511	25279.....313
22098.....430	22259.....656	22525.....252	23262.....641	24267.....719	24635.....511	25280.....313
22098.....571	22260.....656	22527.....252	23263.....641	24268.....719	24636.....511	25281.....313
22113.....717	22261.....656	22528.....252	23264.....751	24269.....719	24637.....511	25282.....314
22114.....717	22262.....656	22529.....252	23272.....635	24270.....719	24640.....644	25283.....313
22115.....717	22264.....656	22545.....682	23283.....632	24271.....719	24675.....306	25284.....313
22118.....686	22267.....656	22550.....256	23302.....282	24272.....719	24682.....763	25285.....313
22119.....686	22269.....656	22551.....730	23303.....282	24273.....719	24696.....644	25286.....313
22120.....686	22270.....656	22616.....466	23304.....282	24274.....719	24725.....404	25287.....314
22121.....686	22271.....656	22622.....466	23305.....282	24275.....719	24726.....404	25288.....313
22122.....686	22333.....717	22623.....466	23306.....282	24276.....719	24727.....404	25289.....313
22123.....686	22334.....717	22624.....466	23307.....282	24277.....719	24740.....331	25290.....313
22124.....686	22335.....717	22625.....466	23313.....640	24278.....719	24741.....331	25291.....313
22128.....686	22336.....717	22626.....466	23314.....640	24279.....719	24965.....644	25292.....314
22129.....686	22337.....717	22627.....466	23316.....640	24280.....719	24967.....371	25293.....313
22130.....686	22338.....717	22629.....466	23318.....635	24281.....719	24969.....719	25294.....313
22131.....686	22366.....613	22630.....466	23322.....635	24282.....719	24978.....392	25295.....313
22132.....686	22367.....613	22638.....466	23326.....640	24322.....252	25067.....312	25296.....313
22133.....686	22368.....613	22738.....479	23332.....632	24323.....252	25068.....312	25297.....314
22134.....686	22369.....613	22739.....479	23337.....263	24324.....252	25069.....312	25301.....321
22135.....686	22391.....732	22740.....479	23338.....263	24325.....252	25070.....312	25302.....321
22136.....686	22446.....753	22762.....437	23339.....263	24329.....252	25071.....312	25303.....321
22137.....686	22447.....753	22763.....437	23340.....564	24334.....31	25072.....321	25304.....321
22138.....686	22448.....753	22764.....437	23342.....632	24337.....34	25073.....321	25305.....321
22139.....686	22449.....753	22765.....437	23366.....393	24338.....34	25074.....321	25306.....321
22140.....686	22450.....753	22766.....437	23372.....333	24339.....34	25075.....321	25307.....321
22141.....686	22451.....753	22767.....437	23373.....333	24340.....34	25076.....321	25308.....321
22142.....686	22452.....753	22768.....437	23374.....333	24341.....34	25077.....321	25309.....321
22143.....686	22453.....753	22769.....437	23375.....333	24342.....34	25123.....702	25312.....321
22144.....686	22454.....753	22820.....309	23391.....152	24344.....34	25124.....702	25330.....644
22145.....686	22455.....753	22821.....309	23392.....152	24448.....755	25126.....702	25376.....121

ÍNDICE DE CÓDIGOS

CÓDIGOS 25377-29613

25377.....121	25942.....218	26476.....208	27151.....332	28034.....494	28328.....649	28845.....690
25381.....644	25943.....218	26477.....734	27152.....332	28037.....501	28329.....649	28846.....690
25470.....658	25944.....216	26513.....520	27153.....332	28043.....725	28340.....463	28847.....750
25484.....686	25945.....216	26514.....520	27154.....332	28044.....725	28348.....684	28866.....27
25485.....687	25946.....219	26515.....520	27155.....332	28045.....725	28349.....684	28980.....346
25510.....506	25947.....219	26531.....721	27156.....332	28050.....725	28350.....723	28981.....346
25511.....507	25948.....219	26532.....721	27162.....416	28051.....725	28449.....409	28982.....346
25512.....507	26006.....436	26533.....721	27163.....416	28066.....302	28450.....409	28983.....346
25513.....507	26007.....436	26534.....721	27164.....416	28067.....501	28451.....409	29019.....358
25514.....519	26008.....436	26535.....721	27165.....416	28076.....301	28452.....409	29020.....358
25515.....521	26010.....273	26536.....721	27166.....416	28077.....301	28481.....710	29021.....358
25516.....522	26011.....273	26588.....572	27167.....416	28078.....301	28491.....651	29022.....358
25517.....523	26012.....273	26610.....550	27168.....416	28079.....301	28507.....451	29023.....358
25518.....523	26013.....273	26611.....550	27171.....416	28081.....301	28514.....652	29024.....358
25519.....524	26014.....273	26677.....368	27221.....282	28099.....301	28515.....663	29025.....358
25520.....524	26015.....273	26678.....198	27223.....293	28100.....301	28517.....652	29026.....358
25558.....321	26016.....273	26679.....198	27269.....659	28101.....301	28518.....663	29027.....358
25559.....321	26017.....273	26687.....203	27299.....222	28155.....270	28557.....27	29028.....358
25560.....321	26018.....273	26698.....124	27300.....222	28172.....272	28559.....27	29035.....739
25561.....321	26019.....273	26699.....124	27301.....222	28173.....460	28560.....27	29039.....302
25562.....321	26101.....280	26783.....22	27302.....222	28174.....461	28561.....27	29040.....302
25563.....321	26101.....281	26784.....22	27383.....754	28177.....450	28563.....27	29104.....258
25564.....321	26147.....372	26805.....37	27398.....523	28178.....450	28564.....27	29105.....258
25565.....321	26148.....543	26807.....37	27399.....523	28179.....450	28565.....27	29106.....258
25588.....341	26149.....293	26808.....37	27400.....522	28180.....450	28566.....27	29107.....258
25589.....341	26150.....292	26809.....37	27401.....522	28189.....463	28567.....27	29108.....258
25621.....336	26151.....371	26810.....37	27423.....512	28190.....463	28569.....27	29109.....258
25623.....336	26152.....371	26812.....37	27424.....512	28191.....463	28570.....27	29110.....230
25624.....336	26153.....371	26813.....37	27425.....512	28219.....205	28574.....27	29111.....230
25626.....324	26154.....371	26814.....37	27426.....512	28224.....200	28575.....27	29112.....230
25627.....324	26220.....547	26815.....37	27427.....510	28226.....200	28576.....27	29113.....230
25660.....418	26352.....549	26817.....37	27435.....683	28228.....205	28577.....27	29114.....230
25661.....418	26353.....549	26819.....37	27436.....685	28229.....205	28578.....27	29115.....230
25662.....418	26354.....549	26820.....37	27437.....682	28231.....204	28579.....27	29130.....218
25669.....430	26355.....549	26821.....37	27522.....548	28233.....195	28580.....27	29131.....218
25670.....430	26356.....557	26823.....37	27523.....548	28234.....195	28581.....27	29132.....218
25671.....430	26357.....559	26853.....663	27524.....548	28236.....196	28583.....27	29133.....218
25680.....208	26360.....546	26855.....695	27525.....548	28237.....196	28584.....27	29156.....427
25681.....208	26361.....546	26856.....203	27596.....659	28238.....196	28585.....27	29157.....427
25682.....208	26362.....549	26857.....203	27598.....659	28239.....724	28586.....27	29158.....427
25683.....208	26363.....549	26860.....203	27600.....659	28240.....195	28587.....27	29159.....427
25684.....208	26364.....549	26861.....203	27601.....659	28241.....195	28589.....27	29244.....198
25685.....208	26365.....549	26882.....115	27603.....659	28242.....199	28591.....27	29245.....198
25687.....208	26366.....547	26883.....114	27604.....659	28243.....196	28592.....404	29300.....342
25688.....208	26367.....547	26884.....114	27609.....659	28246.....200	28592.....478	29307.....336
25705.....655	26368.....547	26900.....349	27610.....659	28247.....200	28593.....401	29308.....336
25707.....655	26394.....427	26901.....349	27611.....659	28249.....200	28594.....401	29309.....336
25717.....649	26395.....427	26905.....364	27616.....659	28250.....200	28595.....401	29310.....336
25806.....306	26396.....428	26906.....364	27689.....642	28251.....200	28596.....401	29316.....336
25813.....723	26397.....428	26907.....364	27716.....134	28253.....200	28601.....218	29321.....349
25815.....138	26398.....428	26911.....420	27716.....435	28255.....200	28603.....219	29322.....349
25824.....416	26399.....428	26912.....420	27780.....257	28258.....200	28604.....219	29323.....349
25826.....280	26400.....428	26913.....420	27795.....204	28294.....200	28664.....277	29379.....222
25827.....280	26401.....428	26914.....420	27847.....348	28297.....722	28666.....198	29380.....225
25828.....746	26402.....428	26915.....420	27848.....348	28298.....722	28724.....532	29386.....222
25837.....436	26403.....428	26916.....420	27849.....348	28299.....722	28725.....532	29390.....220
25838.....656	26404.....428	26917.....420	27850.....348	28300.....722	28726.....533	29391.....222
25864.....478	26421.....333	26918.....420	27871.....202	28301.....722	28727.....534	29392.....225
25865.....478	26422.....333	26923.....421	27993.....677	28302.....722	28728.....534	29396.....222
25866.....478	26423.....333	26960.....198	28005.....490	28303.....722	28729.....534	29397.....225
25870.....490	26424.....321	26961.....198	28009.....491	28304.....722	28730.....572	29404.....224
25874.....137	26425.....321	26962.....520	28010.....491	28306.....722	28731.....303	29414.....216
25874.....138	26426.....321	26965.....722	28011.....491	28307.....722	28732.....535	29415.....216
25929.....294	26427.....321	26966.....427	28019.....492	28308.....200	28733.....535	29416.....296
25930.....294	26428.....321	26969.....427	28020.....492	28309.....722	28734.....625	29423.....298
25931.....294	26429.....321	26992.....484	28021.....492	28310.....722	28735.....572	29424.....296
25932.....294	26437.....358	27023.....283	28024.....488	28311.....722	28737.....534	29425.....296
25933.....288	26438.....358	27024.....283	28025.....488	28313.....722	28838.....660	29428.....296
25934.....288	26447.....569	27025.....283	28026.....488	28314.....722	28839.....660	29430.....492
25935.....296	26448.....569	27026.....283	28027.....488	28316.....197	28840.....660	29431.....298
25938.....657	26450.....77	27027.....283	28028.....492	28322.....739	28841.....660	29432.....291
25939.....218	26451.....77	27028.....283	28029.....492	28323.....739	28842.....660	29433.....494
25940.....218	26466.....61	27149.....332	28030.....492	28324.....649	28843.....690	29591.....195
25941.....218	26470.....59	27150.....332	28032.....490	28327.....649	28844.....690	29613.....543

ÍNDICE DE CÓDIGOS

CÓDIGOS 29614-36123

29614.....543	31455.....408	31918.....270	32384.....259	33667.....548	34810.....628	35637.....203
29615.....635	31456.....408	31919.....270	32385.....259	33668.....548	34811.....616	35638.....203
29616.....635	31457.....408	31920.....270	32399.....226	33669.....550	34878.....609	35639.....203
29620.....540	31459.....408	31921.....270	32403.....226	33670.....550	34903.....541	35640.....644
29621.....543	31460.....408	31922.....270	32447.....402	33671.....550	34920.....348	35739.....391
29622.....543	31461.....408	31923.....271	32448.....402	33672.....550	34934.....346	35741.....661
29623.....635	31462.....408	31924.....271	32449.....402	33673.....550	34939.....478	35742.....661
29624.....635	31470.....409	31925.....271	32457.....256	33674.....550	34940.....478	35744.....718
29625.....380	31471.....409	31927.....271	32458.....256	33681.....546	34971.....210	35745.....719
29626.....380	31472.....409	31928.....270	32540.....755	33792.....403	34985.....354	35746.....719
29627.....382	31541.....284	31929.....271	32580.....328	33793.....403	35008.....588	35747.....719
29628.....382	31570.....682	31931.....271	32584.....326	33814.....203	35015.....367	35748.....719
29629.....634	31571.....682	31932.....272	32585.....326	33817.....204	35037.....350	35749.....719
29657.....462	31573.....501	31933.....272	32587.....326	33819.....204	35042.....350	35750.....719
29663.....334	31584.....412	31934.....272	32588.....326	33841.....347	35043.....350	35797.....404
29664.....334	31585.....412	31936.....272	32589.....326	33867.....30	35049.....350	35809.....204
29665.....334	31586.....412	31937.....271	32595.....396	33868.....30	35054.....350	35814.....440
29667.....371	31587.....412	31938.....272	32596.....396	33869.....30	35055.....350	35815.....440
29675.....257	31588.....412	31939.....272	32613.....716	33870.....30	35082.....724	35816.....440
29676.....257	31589.....412	31940.....272	32614.....716	33872.....30	35083.....724	35817.....440
29677.....257	31590.....412	31942.....272	32644.....392	33873.....30	35084.....724	35818.....440
29678.....257	31591.....412	31943.....272	32645.....392	33879.....409	35085.....724	35819.....440
29679.....257	31592.....412	31944.....272	32646.....392	33880.....409	35086.....724	35821.....465
29680.....257	31593.....412	31945.....272	32647.....392	33940.....415	35087.....724	35822.....465
29681.....257	31598.....438	31964.....202	32648.....392	33941.....415	35088.....406	35830.....727
29682.....257	31600.....438	31967.....645	32649.....392	33943.....664	35089.....262	35831.....727
29683.....257	31601.....438	31968.....645	32650.....392	33944.....664	35090.....262	35832.....727
29686.....453	31614.....201	31969.....645	32701.....350	33948.....652	35091.....262	35833.....727
29688.....453	31618.....535	32006.....591	32702.....350	33953.....391	35096.....380	35835.....727
29690.....741	31619.....535	32008.....676	32703.....350	34159.....763	35097.....380	35906.....27
29700.....743	31620.....385	32009.....676	32704.....350	34160.....763	35438.....208	35907.....27
29702.....721	31621.....385	32010.....676	32705.....350	34163.....763	35442.....208	35968.....231
29703.....721	31622.....385	32011.....677	32706.....350	34164.....763	35443.....428	35970.....231
29704.....721	31623.....330	32012.....677	32709.....353	34203.....498	35444.....428	35973.....231
29705.....721	31624.....330	32013.....677	32710.....351	34206.....491	35445.....428	35975.....231
29706.....721	31625.....330	32014.....677	32764.....201	34207.....220	35446.....428	35987.....347
29707.....721	31626.....330	32015.....676	32827.....336	34208.....218	35447.....428	35989.....347
29745.....31	31627.....330	32016.....676	32828.....336	34210.....219	35486.....213	35990.....347
29962.....283	31628.....330	32017.....676	32830.....336	34220.....501	35487.....213	35994.....347
31047.....722	31629.....330	32018.....678	32837.....346	34221.....452	35488.....213	35995.....347
31048.....722	31630.....330	32019.....678	32838.....346	34222.....452	35489.....213	35996.....347
31050.....722	31631.....506	32020.....678	32839.....346	34223.....462	35490.....213	36037.....570
31051.....722	31632.....506	32021.....678	32842.....346	34224.....462	35491.....213	36045.....417
31197.....334	31633.....507	32030.....591	32843.....346	34225.....462	35492.....213	36046.....417
31202.....568	31634.....507	32031.....591	32844.....346	34238.....625	35493.....213	36047.....417
31202.....675	31635.....521	32038.....520	32848.....346	34239.....625	35494.....213	36070.....281
31227.....650	31636.....521	32053.....308	32849.....346	34240.....625	35495.....213	36071.....718
31228.....650	31637.....522	32054.....308	32850.....346	34241.....625	35496.....213	36072.....718
31234.....484	31638.....522	32055.....308	32857.....347	34242.....625	35497.....213	36073.....718
31235.....621	31644.....69	32056.....308	32861.....344	34243.....625	35498.....213	36074.....718
31236.....621	31728.....3	32057.....308	32862.....344	34245.....648	35499.....213	36075.....718
31237.....621	31729.....3	32058.....308	32953.....466	34246.....648	35500.....213	36076.....718
31238.....621	31730.....3	32059.....308	32955.....121	34247.....648	35501.....213	36077.....718
31252.....480	31731.....4	32060.....308	33187.....498	34249.....651	35502.....213	36078.....718
31283.....370	31732.....4	32061.....308	33188.....323	34291.....197	35503.....213	36079.....718
31287.....371	31733.....4	32062.....308	33190.....323	34379.....208	35504.....213	36080.....718
31291.....371	31738.....294	32063.....308	33191.....323	34380.....208	35505.....213	36081.....718
31310.....342	31741.....488	32064.....308	33192.....323	34405.....416	35506.....213	36082.....718
31319.....324	31742.....488	32071.....307	33284.....331	34406.....416	35507.....213	36088.....285
31320.....325	31748.....60	32072.....307	33285.....331	34407.....416	35509.....213	36089.....285
31321.....325	31781.....389	32073.....307	33286.....331	34408.....416	35510.....213	36090.....285
31322.....325	31782.....389	32074.....307	33288.....685	34503.....579	35511.....213	36091.....285
31323.....325	31820.....342	32075.....307	33301.....270	34504.....579	35516.....640	36092.....285
31324.....325	31821.....343	32076.....307	33303.....270	34579.....360	35517.....640	36095.....634
31325.....325	31822.....343	32077.....307	33305.....270	34580.....360	35518.....366	36099.....632
31326.....325	31905.....205	32186.....259	33307.....271	34581.....360	35520.....366	36101.....255
31327.....325	31907.....205	32190.....404	33308.....271	34582.....360	35525.....536	36102.....255
31344.....325	31909.....205	32190.....478	33309.....271	34698.....88	35530.....406	36103.....255
31347.....325	31911.....205	32192.....307	33364.....8	34700.....89	35534.....749	36105.....255
31350.....325	31913.....270	32373.....391	33649.....8	34788.....396	35535.....501	36107.....255
31370.....390	31914.....270	32377.....643	33650.....8	34801.....617	35605.....690	36119.....388
31378.....391	31915.....270	32378.....643	33651.....8	34803.....618	35606.....658	36120.....340
31379.....391	31916.....270	32379.....643	33652.....8	34806.....617	35607.....658	36122.....389
31454.....408	31917.....270	32383.....259	33654.....70	34809.....618	35636.....203	36123.....341

ÍNDICE DE CÓDIGOS

CÓDIGOS 36124-43520

36124.....341	36358.....657	37359.....313	37747.....306	38269.....309	39940.....542	43274.....709
36126.....340	36373.....163	37496.....255	37748.....306	38270.....309	39943.....542	43276.....506
36127.....340	36383.....88	37497.....255	37749.....723	38271.....309	39944.....631	43277.....508
36130.....171	36390.....283	37498.....255	37750.....723	38272.....309	39945.....631	43278.....508
36130.....638	36391.....283	37500.....254	37751.....723	38279.....559	39951.....492	43280.....521
36132.....171	36392.....283	37501.....260	37789.....37	38280.....563	39955.....216	43281.....521
36132.....638	36393.....283	37510.....329	37881.....298	38492.....716	41021.....458	43295.....426
36133.....171	36467.....488	37546.....124	37882.....300	38493.....716	41077.....500	43296.....426
36133.....638	36470.....285	37564.....406	37883.....297	38660.....70	42530.....490	43298.....426
36134.....580	36473.....486	37565.....406	37945.....630	38663.....610	42722.....69	43301.....427
36136.....751	36474.....486	37566.....406	37948.....630	38664.....72	42783.....364	43302.....427
36137.....751	36475.....486	37567.....406	37949.....630	38847.....350	42810.....364	43303.....427
36138.....751	36476.....486	37576.....252	37952.....618	38890.....617	42811.....364	43305.....498
36140.....751	36499.....278	37577.....252	37953.....618	38893.....617	42812.....364	43306.....498
36141.....751	36505.....139	37582.....346	37954.....618	38919.....663	42813.....364	43308.....216
36142.....751	36505.....140	37583.....346	37956.....607	39024.....262	42814.....364	43309.....216
36143.....751	36541.....169	37595.....324	37957.....55	39123.....700	42815.....364	43310.....216
36144.....751	36542.....169	37596.....324	37958.....54	39124.....700	42820.....392	43311.....216
36149.....608	36543.....169	37597.....91	37977.....218	39143.....295	42841.....30	43312.....216
36156.....530	36544.....288	37600.....632	37978.....217	39144.....295	42843.....30	43313.....216
36157.....530	36554.....72	37601.....626	37979.....217	39149.....288	42847.....30	43329.....747
36159.....155	36596.....35	37602.....626	37980.....218	39150.....288	42857.....479	43336.....70
36164.....139	36597.....34	37603.....626	37981.....218	39153.....288	42858.....479	43340.....60
36165.....154	36598.....34	37604.....626	37982.....217	39154.....288	42859.....479	43345.....484
36167.....655	36601.....30	37605.....535	37995.....533	39155.....287	42931.....565	43347.....546
36169.....655	36602.....30	37606.....535	38008.....283	39157.....290	42932.....565	43357.....719
36177.....376	36603.....30	37607.....535	38009.....283	39158.....300	42976.....531	43358.....719
36178.....376	36725.....167	37608.....535	38010.....283	39182.....9	42979.....351	43359.....719
36179.....376	36865.....173	37609.....535	38011.....283	39188.....439	42980.....351	43360.....719
36180.....376	36870.....279	37636.....718	38012.....283	39200.....124	42982.....351	43361.....719
36181.....376	36870.....280	37637.....718	38013.....283	39206.....84	42983.....214	43362.....719
36182.....376	36870.....282	37638.....718	38014.....400	39210.....459	42986.....213	43363.....719
36183.....376	36895.....255	37639.....718	38015.....400	39215.....526	43009.....711	43364.....719
36184.....376	36896.....255	37641.....718	38016.....400	39216.....528	43010.....711	43365.....719
36185.....376	36898.....255	37643.....718	38017.....407	39218.....526	43012.....711	43366.....719
36186.....376	36899.....255	37644.....718	38018.....479	39219.....528	43013.....708	43368.....716
36187.....376	36900.....255	37645.....718	38053.....405	39221.....527	43014.....708	43369.....743
36188.....376	36901.....255	37646.....718	38054.....405	39226.....527	43015.....708	43370.....743
36189.....376	37233.....484	37648.....718	38055.....405	39229.....527	43016.....708	43371.....743
36210.....491	37237.....30	37649.....718	38056.....306	39240.....409	43017.....708	43372.....743
36211.....491	37238.....30	37650.....718	38060.....463	39241.....409	43018.....708	43373.....743
36212.....491	37239.....30	37652.....721	38061.....463	39242.....409	43019.....708	43374.....743
36215.....451	37240.....30	37653.....535	38062.....463	39253.....262	43020.....708	43375.....743
36218.....201	37241.....30	37654.....535	38063.....463	39254.....262	43021.....708	43376.....743
36222.....568	37242.....30	37655.....535	38064.....463	39255.....262	43022.....708	43377.....743
36223.....568	37243.....30	37656.....535	38092.....403	39264.....439	43023.....708	43378.....743
36224.....568	37244.....30	37657.....535	38093.....403	39265.....439	43024.....708	43379.....742
36225.....568	37322.....306	37658.....535	38127.....457	39266.....439	43025.....708	43380.....742
36226.....568	37331.....721	37659.....535	38137.....463	39292.....262	43026.....708	43408.....412
36227.....568	37332.....721	37660.....535	38148.....224	39334.....222	43027.....708	43409.....411
36228.....568	37334.....265	37661.....535	38149.....224	39335.....222	43028.....708	43410.....651
36229.....568	37336.....313	37663.....535	38152.....201	39346.....510	43029.....708	43411.....651
36231.....568	37337.....313	37665.....718	38153.....201	39374.....530	43030.....708	43466.....722
36232.....568	37338.....313	37671.....757	38155.....203	39816.....262	43035.....714	43467.....722
36233.....568	37339.....313	37672.....757	38157.....203	39817.....262	43039.....713	43468.....722
36234.....568	37340.....313	37677.....27	38159.....203	39836.....316	43040.....713	43469.....722
36235.....568	37341.....313	37681.....3	38160.....203	39864.....424	43078.....427	43470.....722
36236.....568	37342.....313	37682.....372	38179.....557	39865.....424	43079.....427	43471.....722
36239.....484	37343.....313	37683.....372	38180.....557	39866.....424	43080.....427	43472.....722
36284.....642	37344.....313	37686.....370	38181.....557	39867.....424	43082.....477	43473.....722
36307.....404	37345.....313	37688.....384	38182.....557	39868.....422	43085.....477	43474.....722
36308.....404	37346.....313	37694.....288	38183.....557	39869.....422	43086.....477	43475.....722
36309.....404	37347.....313	37695.....288	38184.....546	39870.....422	43087.....477	43476.....722
36314.....666	37348.....313	37696.....174	38185.....546	39872.....350	43155.....724	43477.....722
36317.....667	37349.....313	37711.....307	38188.....755	39874.....350	43211.....621	43478.....722
36318.....667	37350.....313	37712.....307	38202.....684	39923.....631	43213.....621	43479.....722
36319.....667	37351.....313	37713.....306	38203.....684	39924.....631	43214.....621	43481.....722
36320.....667	37352.....313	37714.....306	38205.....649	39925.....542	43247.....750	43482.....722
36337.....628	37353.....313	37715.....308	38208.....691	39926.....542	43248.....652	43483.....722
36338.....630	37354.....313	37736.....481	38209.....737	39934.....631	43249.....652	43484.....722
36340.....630	37355.....313	37741.....306	38210.....749	39935.....631	43261.....655	43485.....722
36354.....654	37356.....313	37743.....306	38211.....749	39937.....542	43263.....448	43517.....37
36355.....654	37357.....313	37745.....306	38263.....608	39938.....542	43264.....463	43518.....37
36356.....668	37358.....313	37746.....306	38268.....309	39939.....542	43265.....466	43520.....367

ÍNDICE DE CÓDIGOS

CÓDIGOS 43521-52813

43521.....367	44293.....22	46771.....222	48675.....402	49282.....755	51697.....240	52158.....253
43522.....366	44294.....22	46772.....222	48676.....402	49290.....650	51698.....240	52159.....253
43523.....640	44295.....22	46794.....480	48677.....402	49291.....650	51699.....240	52160.....253
43540.....617	44298.....22	46814.....209	48679.....230	49299.....373	51704.....240	52162.....253
43541.....617	44300.....37	46815.....209	48753.....737	49300.....373	51705.....240	52163.....253
43542.....643	44317.....571	46816.....200	48754.....737	49301.....373	51706.....240	52164.....253
43543.....643	44321.....290	46827.....138	48755.....737	49303.....375	51707.....241	52165.....253
43544.....643	44322.....290	46834.....165	48756.....737	49304.....375	51708.....241	52192.....650
43545.....643	44323.....297	46874.....37	48757.....737	49305.....375	51709.....241	52193.....650
43547.....643	44324.....297	46875.....37	48758.....737	49329.....407	51710.....252	52194.....653
43581.....374	44325.....397	46876.....37	48759.....737	49330.....407	51711.....252	52195.....653
43582.....374	44326.....397	46877.....37	48760.....737	49331.....482	51712.....338	52198.....253
43588.....374	44327.....397	47116.....258	48761.....737	49352.....116	51713.....338	52199.....253
43589.....374	44328.....397	47117.....258	48762.....737	49353.....116	51715.....338	52209.....660
43595.....381	44329.....482	47118.....258	48763.....737	49366.....246	51716.....338	52210.....660
43597.....381	44401.....685	47119.....258	48768.....198	49367.....246	51717.....338	52211.....660
43598.....381	44402.....685	47121.....264	48805.....319	49368.....246	51719.....338	52212.....660
43599.....381	44410.....682	47176.....445	48820.....702	49369.....247	51720.....338	52213.....660
43600.....381	44411.....682	47182.....432	48821.....703	49372.....254	51721.....338	52214.....660
43601.....381	44414.....681	47183.....432	48830.....283	49373.....254	51723.....338	52215.....698
43603.....381	44441.....541	47184.....432	48831.....283	49374.....254	51867.....715	52244.....604
43604.....381	44456.....37	47185.....432	48836.....753	49376.....254	51871.....531	52253.....340
43605.....381	44457.....37	47186.....432	48840.....741	49378.....723	51886.....747	52254.....340
43606.....369	44459.....37	47187.....432	48841.....741	49379.....685	51887.....747	52255.....340
43668.....397	44463.....37	47188.....432	48882.....280	49500.....666	51891.....453	52257.....262
43669.....397	44464.....37	47189.....432	49126.....116	49501.....666	51897.....727	52313.....504
43715.....454	44466.....37	47190.....432	49127.....116	49507.....295	51898.....727	52314.....514
43731.....209	44471.....37	47191.....432	49129.....279	49508.....295	51900.....407	52315.....506
43732.....209	44572.....199	47201.....600	49130.....279	49509.....300	51902.....350	52325.....434
43733.....209	44573.....199	47202.....600	49131.....279	49518.....63	51903.....222	52370.....659
43734.....209	45341.....295	47234.....132	49172.....465	49752.....257	51919.....700	52371.....659
43735.....209	45343.....295	47336.....610	49174.....464	49753.....307	51920.....700	52374.....523
43736.....209	45638.....131	47339.....77	49176.....543	49755.....168	51921.....700	52375.....523
43737.....209	45804.....154	47426.....424	49177.....543	49760.....168	51922.....700	52379.....511
43738.....209	45906.....569	47431.....351	49178.....448	49762.....191	51923.....700	52380.....511
43744.....741	45907.....569	47453.....668	49202.....721	49783.....499	51924.....700	52382.....511
43746.....694	46040.....403	47455.....667	49205.....412	49784.....499	51925.....700	52383.....390
43749.....667	46041.....403	47476.....736	49206.....412	49939.....624	51926.....700	52387.....529
43750.....736	46042.....403	47477.....466	49207.....412	49941.....624	51927.....700	52388.....529
43800.....89	46102.....5	47479.....745	49208.....412	49942.....624	51928.....700	52389.....529
43814.....91	46103.....5	47481.....129	49209.....412	49962.....8	51929.....700	52390.....530
43815.....91	46151.....430	47481.....536	49210.....412	49963.....8	51930.....700	52391.....530
43816.....91	46152.....430	47487.....507	49211.....412	49964.....753	51931.....700	52392.....530
43817.....91	46153.....439	47539.....486	49212.....412	49965.....753	51932.....694	52394.....257
43818.....91	46154.....439	47540.....490	49213.....412	50018.....230	51933.....687	52395.....319
43819.....91	46155.....439	48181.....684	49214.....412	50019.....257	51934.....687	52397.....257
43827.....95	46164.....750	48182.....684	49215.....412	50035.....89	51935.....687	52401.....465
43828.....95	46169.....3	48187.....682	49216.....412	50044.....144	51943.....668	52673.....294
43830.....95	46170.....3	48188.....683	49217.....412	50058.....148	51950.....670	52674.....294
43845.....588	46172.....357	48204.....495	49218.....412	50060.....148	51951.....670	52675.....294
43848.....609	46174.....357	48205.....486	49219.....412	50061.....148	51964.....300	52676.....294
43855.....53	46175.....357	48373.....727	49220.....412	50062.....148	51990.....710	52699.....350
43865.....61	46177.....357	48374.....727	49223.....411	50063.....148	52073.....4	52700.....350
43866.....71	46510.....284	48375.....727	49224.....411	50067.....148	52085.....404	52701.....350
43901.....71	46513.....284	48376.....727	49225.....411	50140.....749	52085.....478	52702.....350
43902.....68	46516.....284	48377.....727	49226.....411	50315.....204	52086.....405	52704.....515
44038.....22	46629.....290	48380.....461	49227.....411	50332.....199	52087.....405	52705.....257
44041.....22	46666.....284	48381.....461	49228.....411	50334.....715	52088.....405	52729.....398
44054.....22	46668.....284	48382.....461	49229.....411	50335.....716	52090.....755	52730.....398
44064.....22	46669.....285	48383.....464	49230.....411	50336.....715	52091.....755	52731.....398
44067.....22	46693.....618	48392.....3	49231.....411	50337.....681	52092.....755	52732.....407
44071.....22	46699.....505	48394.....256	49232.....411	50338.....681	52099.....755	52739.....482
44088.....30	46718.....628	48395.....256	49233.....411	50341.....730	52100.....755	52741.....448
44274.....95	46719.....366	48396.....256	49234.....411	50353.....247	52101.....755	52743.....90
44275.....95	46720.....366	48397.....256	49235.....411	50354.....247	52102.....755	52747.....105
44276.....95	46721.....366	48472.....253	49236.....411	50355.....247	52103.....755	52748.....110
44277.....95	46723.....375	48473.....253	49237.....411	50356.....247	52105.....338	52777.....635
44278.....95	46724.....375	48474.....253	49238.....411	50357.....247	52106.....338	52779.....642
44279.....95	46725.....375	48480.....253	49239.....411	50376.....416	52108.....338	52780.....640
44280.....95	46731.....636	48481.....253	49240.....411	50377.....416	52109.....338	52781.....209
44281.....95	46736.....632	48484.....77	49241.....411	50381.....342	52110.....338	52787.....666
44290.....22	46745.....407	48657.....625	49242.....411	50390.....346	52112.....338	52806.....628
44291.....22	46753.....462	48658.....625	49279.....202	50391.....346	52155.....480	52812.....429
44292.....22	46770.....222	48660.....742	49281.....755	50392.....346	52157.....253	52813.....429

ÍNDICE DE CÓDIGOS

CÓDIGOS 52814-59131

52814.....429	54318.....303	54705.....735	54797.....723	57217.....706	58283.....692	58653.....722
52815.....429	54319.....303	54706.....735	54798.....723	57218.....706	58284.....692	58654.....722
52816.....429	54320.....303	54709.....735	54799.....723	57219.....707	58285.....692	58656.....719
52817.....429	54321.....303	54710.....734	54800.....723	57220.....707	58286.....692	58657.....719
52818.....429	54322.....303	54711.....735	54801.....723	57221.....707	58287.....692	58658.....719
52819.....428	54323.....303	54715.....566	54802.....723	57222.....707	58288.....692	58659.....719
52820.....428	54324.....303	54716.....566	54803.....723	57223.....707	58289.....692	58660.....719
52821.....428	54325.....303	54718.....566	54804.....723	57224.....707	58290.....692	58661.....719
52826.....452	54326.....303	54719.....566	54947.....450	57225.....707	58291.....693	58662.....719
52827.....453	54327.....303	54720.....566	54950.....450	57226.....703	58292.....693	58663.....719
52828.....453	54328.....303	54721.....566	54951.....450	57227.....703	58293.....693	58664.....719
52832.....453	54329.....303	54722.....566	54952.....445	57228.....703	58294.....693	58665.....719
52833.....457	54330.....304	54723.....566	54953.....450	57229.....709	58295.....693	58666.....721
52834.....457	54331.....304	54724.....566	54954.....445	57230.....709	58296.....693	58667.....721
52883.....292	54332.....304	54726.....566	54973.....405	57231.....709	58300.....262	58668.....721
52888.....32	54333.....304	54737.....2	54973.....478	57232.....709	58301.....262	58669.....721
52912.....610	54334.....304	54738.....2	54974.....405	57233.....709	58302.....262	58670.....721
52920.....28	54335.....304	54739.....2	54974.....478	57235.....708	58305.....266	58671.....721
52922.....543	54336.....304	54740.....2	54975.....405	57236.....708	58306.....263	58672.....721
53161.....494	54337.....304	54741.....2	54975.....478	57237.....708	58339.....209	58673.....721
53163.....200	54389.....677	54743.....723	54979.....452	57238.....708	58346.....89	58674.....721
53164.....200	54410.....748	54744.....723	54984.....104	57239.....708	58365.....492	58675.....721
53166.....263	54413.....252	54745.....723	54985.....106	57240.....708	58450.....397	58676.....719
53167.....263	54414.....252	54746.....723	54986.....107	57241.....708	58467.....415	58677.....719
53169.....132	54415.....252	54747.....723	54988.....98	57243.....708	58468.....415	58678.....719
53173.....132	54416.....252	54748.....723	54989.....104	57244.....708	58477.....651	58683.....148
53177.....456	54428.....337	54749.....723	54990.....104	57245.....708	58497.....431	58720.....365
53177.....460	54429.....337	54750.....723	54994.....688	57251.....714	58498.....431	58721.....734
53224.....362	54430.....337	54751.....723	54998.....197	57253.....714	58499.....431	58722.....734
53225.....362	54432.....337	54752.....723	54999.....196	57254.....714	58500.....431	58723.....143
53226.....362	54433.....337	54753.....723	57036.....32	57255.....713	58553.....520	58746.....352
53227.....362	54434.....337	54754.....723	57041.....604	57256.....711	58556.....310	58760.....272
53228.....362	54463.....722	54755.....723	57044.....553	57259.....711	58564.....614	58786.....580
53229.....362	54535.....241	54756.....723	57052.....256	57260.....711	58565.....616	58922.....206
53682.....405	54536.....241	54757.....723	57066.....126	57265.....706	58566.....616	58923.....206
53683.....405	54537.....241	54758.....723	57071.....658	57278.....710	58567.....616	58924.....206
53684.....405	54538.....257	54759.....723	57100.....499	57279.....710	58568.....353	58925.....206
53685.....405	54540.....312	54760.....723	57118.....118	57280.....710	58570.....56	58927.....105
53704.....253	54635.....4	54761.....723	57119.....110	57281.....710	58579.....240	58930.....89
53805.....337	54636.....4	54762.....723	57122.....110	57282.....710	58585.....240	58943.....116
53806.....337	54637.....4	54763.....723	57125.....300	57283.....710	58586.....240	58946.....120
53807.....337	54638.....4	54764.....723	57128.....116	57284.....706	58587.....240	58949.....59
53809.....337	54643.....452	54765.....723	57135.....402	57286.....532	58588.....240	58950.....59
53810.....337	54650.....690	54766.....723	57136.....402	57302.....198	58591.....240	58951.....61
53811.....337	54651.....690	54767.....723	57146.....165	57303.....198	58599.....241	58952.....61
53813.....337	54652.....690	54768.....723	57147.....159	57304.....198	58600.....241	58958.....69
53814.....337	54653.....690	54769.....723	57149.....162	57305.....198	58601.....241	59078.....402
53815.....337	54654.....690	54770.....723	57150.....161	57355.....465	58602.....241	59079.....402
53817.....337	54655.....690	54771.....723	57151.....160	57356.....478	58603.....730	59081.....402
53818.....337	54656.....690	54772.....723	57152.....161	57357.....478	58604.....307	59091.....146
53819.....337	54657.....690	54773.....723	57154.....159	57358.....478	58605.....307	59092.....146
53859.....434	54658.....690	54774.....723	57155.....156	57359.....478	58606.....314	59093.....146
53860.....434	54659.....690	54775.....723	57156.....377	57399.....4	58609.....730	59099.....743
53869.....257	54660.....690	54776.....723	57157.....634	57421.....700	58611.....255	59100.....743
53881.....703	54661.....690	54777.....723	57158.....630	57422.....700	58612.....255	59102.....77
53882.....703	54662.....690	54778.....723	57161.....639	57423.....700	58616.....495	59107.....649
53883.....703	54663.....690	54779.....723	57162.....639	57424.....700	58618.....733	59108.....656
53885.....321	54664.....690	54780.....723	57163.....639	57425.....700	58619.....733	59109.....448
53894.....266	54665.....690	54781.....723	57164.....639	57426.....700	58620.....734	59110.....700
53895.....266	54666.....690	54782.....723	57165.....377	57427.....700	58623.....445	59111.....700
53896.....730	54667.....690	54783.....723	57166.....377	57428.....700	58627.....482	59112.....694
53899.....388	54668.....690	54784.....723	57167.....377	57429.....700	58634.....271	59113.....694
53900.....204	54669.....690	54785.....723	57171.....382	57430.....700	58635.....271	59114.....694
53905.....454	54670.....690	54786.....723	57172.....382	57431.....700	58637.....270	59115.....694
54308.....303	54671.....690	54787.....723	57173.....382	57731.....355	58638.....270	59116.....710
54309.....303	54672.....690	54788.....723	57174.....377	57732.....355	58639.....270	59117.....661
54310.....303	54673.....690	54789.....723	57175.....541	57733.....355	58640.....270	59119.....358
54311.....303	54674.....298	54790.....723	57176.....540	57734.....355	58641.....270	59120.....358
54312.....303	54676.....719	54791.....723	57177.....540	57780.....241	58642.....272	59121.....358
54313.....303	54677.....312	54792.....723	57179.....612	57781.....241	58644.....272	59123.....358
54314.....303	54678.....312	54793.....723	57199.....708	57792.....722	58645.....272	59127.....358
54315.....303	54679.....312	54794.....723	57200.....708	58069.....121	58646.....271	59128.....282
54316.....303	54681.....448	54795.....723	57215.....708	58137.....498	58651.....722	59130.....282
54317.....303	54704.....735	54796.....723	57216.....706	58263.....574	58652.....722	59131.....282

ÍNDICE DE CÓDIGOS

CÓDIGOS 59132-63970

59132.....282	59447.....580	59927.....169	62861.....546	63071.....224	63276.....362	63451.....92
59135.....282	59454.....728	59928.....169	62862.....547	63072.....224	63277.....362	63452.....93
59136.....282	59455.....728	59929.....169	62863.....546	63075.....225	63278.....362	63453.....93
59137.....282	59458.....729	59930.....169	62864.....546	63080.....222	63279.....362	63454.....93
59138.....282	59459.....729	59931.....169	62865.....547	63081.....222	63280.....362	63455.....95
59139.....282	59461.....728	59932.....169	62866.....547	63082.....222	63281.....362	63456.....95
59140.....282	59463.....729	59933.....169	62870.....575	63085.....217	63283.....724	63457.....95
59144.....282	59464.....728	59934.....169	62871.....288	63086.....499	63284.....352	63458.....95
59187.....146	59467.....728	59935.....169	62874.....163	63092.....313	63285.....315	63459.....95
59188.....146	59468.....728	59936.....169	62875.....163	63093.....313	63286.....381	63460.....95
59189.....146	59470.....729	59937.....166	62876.....163	63094.....313	63287.....381	63461.....95
59190.....146	59471.....729	59943.....149	62877.....162	63095.....316	63288.....381	63466.....355
59193.....699	59472.....729	59944.....154	62879.....162	63097.....316	63289.....381	63467.....355
59194.....699	59474.....728	59946.....151	62880.....164	63098.....316	63290.....381	63583.....288
59195.....699	59476.....729	59947.....149	62881.....164	63099.....333	63291.....730	63584.....288
59196.....699	59477.....728	59960.....158	62882.....166	63100.....333	63330.....210	63585.....288
59197.....699	59482.....241	59961.....158	62883.....163	63101.....315	63332.....741	63610.....133
59198.....699	59483.....241	59962.....158	62887.....163	63102.....315	63387.....31	63618.....149
59199.....699	59484.....308	59963.....158	62888.....167	63103.....315	63388.....351	63650.....252
59200.....699	59485.....308	59972.....167	62889.....167	63104.....315	63389.....351	63651.....204
59202.....699	59529.....144	59974.....158	62890.....167	63105.....315	63390.....351	63652.....204
59203.....699	59530.....144	59977.....158	62891.....167	63106.....315	63391.....351	63653.....204
59204.....699	59531.....144	59978.....165	62892.....167	63107.....315	63392.....351	63654.....204
59205.....699	59545.....141	59981.....161	62907.....565	63108.....365	63393.....351	63665.....468
59206.....699	59545.....142	59986.....159	62908.....718	63157.....704	63394.....353	63666.....468
59207.....699	59546.....141	59987.....162	62909.....718	63160.....704	63395.....353	63667.....467
59208.....699	59546.....142	59988.....162	62916.....300	63162.....704	63396.....353	63668.....467
59209.....699	59548.....659	59989.....169	62917.....300	63165.....704	63397.....353	63669.....467
59210.....699	59561.....9	59991.....158	62920.....495	63166.....704	63398.....353	63671.....467
59213.....699	59563.....9	59992.....159	62924.....697	63187.....377	63399.....353	63672.....467
59214.....699	59564.....9	59993.....168	62925.....697	63188.....377	63400.....353	63673.....467
59215.....699	59565.....9	59995.....166	62926.....697	63189.....377	63401.....353	63674.....468
59216.....699	59671.....659	59999.....163	62927.....697	63190.....377	63402.....353	63675.....435
59217.....699	59714.....144	61192.....722	62928.....697	63197.....382	63403.....353	63724.....476
59218.....699	59715.....144	61193.....722	62929.....697	63198.....382	63404.....353	63728.....317
59219.....699	59716.....144	61194.....722	62930.....697	63209.....571	63405.....353	63735.....276
59220.....699	59721.....147	62733.....438	62931.....697	63210.....609	63406.....353	63736.....276
59222.....699	59722.....147	62739.....435	62932.....697	63211.....610	63413.....534	63737.....277
59223.....699	59734.....403	62742.....435	62933.....697	63214.....734	63414.....534	63738.....282
59224.....699	59737.....403	62765.....111	62934.....697	63215.....734	63415.....534	63739.....282
59225.....699	59741.....358	62766.....76	62935.....697	63216.....734	63416.....534	63740.....282
59226.....699	59742.....358	62767.....74	62936.....697	63218.....734	63417.....534	63741.....282
59227.....699	59745.....736	62768.....367	62937.....697	63221.....734	63418.....120	63742.....282
59228.....699	59747.....736	62769.....368	62938.....697	63222.....734	63419.....118	63743.....282
59229.....699	59748.....736	62770.....367	62939.....697	63223.....734	63420.....118	63744.....282
59230.....699	59757.....738	62771.....367	62940.....697	63224.....734	63421.....118	63745.....282
59371.....297	59758.....738	62772.....59	62941.....450	63225.....734	63422.....118	63746.....353
59372.....297	59763.....213	62773.....60	63001.....98	63226.....734	63423.....118	63749.....302
59373.....297	59764.....213	62774.....649	63002.....100	63228.....735	63424.....118	63750.....302
59374.....297	59849.....146	62780.....278	63003.....105	63230.....685	63425.....118	63766.....302
59375.....297	59850.....146	62781.....488	63004.....106	63232.....685	63426.....120	63767.....302
59376.....297	59859.....191	62787.....365	63005.....107	63234.....685	63427.....120	63769.....302
59377.....36	59884.....653	62788.....365	63010.....461	63237.....685	63428.....118	63770.....302
59396.....35	59885.....653	62790.....407	63011.....461	63238.....685	63429.....118	63806.....677
59397.....35	59886.....657	62791.....408	63012.....482	63239.....685	63430.....118	63826.....253
59398.....35	59887.....657	62794.....397	63019.....67	63240.....685	63431.....118	63827.....253
59399.....35	59891.....660	62795.....397	63020.....65	63241.....685	63432.....118	63828.....253
59400.....35	59892.....696	62796.....397	63035.....311	63244.....599	63433.....118	63829.....253
59401.....358	59893.....696	62797.....397	63036.....311	63259.....255	63434.....118	63830.....253
59402.....358	59894.....698	62820.....209	63037.....311	63260.....255	63435.....91	63831.....253
59403.....358	59895.....698	62821.....209	63038.....311	63261.....255	63436.....91	63838.....317
59409.....358	59896.....667	62822.....209	63040.....311	63262.....255	63437.....91	63839.....317
59413.....283	59898.....145	62825.....580	63041.....311	63263.....359	63438.....91	63840.....317
59415.....283	59899.....145	62826.....738	63042.....311	63264.....359	63439.....91	63844.....317
59418.....283	59900.....145	62827.....738	63045.....311	63265.....359	63441.....91	63902.....353
59420.....283	59902.....145	62828.....738	63046.....311	63266.....359	63442.....91	63937.....570
59422.....283	59903.....145	62829.....738	63056.....511	63267.....359	63443.....91	63938.....435
59427.....346	59908.....147	62830.....737	63057.....511	63268.....359	63444.....91	63940.....435
59430.....302	59909.....147	62831.....737	63058.....521	63269.....359	63445.....91	63941.....435
59431.....302	59911.....147	62845.....688	63059.....115	63270.....359	63446.....91	63966.....354
59432.....302	59918.....148	62847.....626	63064.....577	63272.....363	63447.....91	63967.....354
59434.....142	59924.....169	62850.....555	63066.....390	63273.....362	63448.....91	63968.....353
59435.....418	59925.....169	62859.....552	63067.....390	63274.....362	63449.....91	63969.....353
59445.....580	59926.....169	62860.....555	63068.....390	63275.....362	63450.....93	63970.....353

ÍNDICE DE CÓDIGOS

CÓDIGOS 63971-72771

63971.....353	64559.....722	64713.....206	67861.....756	70012.....256	72057.....199	72379.....707
63972.....353	64560.....722	64714.....206	67865.....703	70013.....256	72058.....199	72381.....707
63973.....353	64561.....722	64788.....438	67866.....703	70014.....256	72059.....199	72383.....708
63974.....353	64562.....722	64789.....438	67867.....358	70015.....256	72060.....199	72384.....277
64035.....94	64563.....722	64790.....438	67868.....358	70016.....256	72061.....199	72386.....278
64036.....94	64564.....722	64791.....438	67869.....732	70017.....256	72062.....199	72387.....277
64037.....94	64565.....722	64792.....438	67870.....732	70018.....256	72063.....199	72388.....277
64039.....94	64566.....722	64793.....438	67871.....732	70019.....256	72064.....199	72397.....198
64040.....94	64567.....722	64794.....438	67872.....732	70035.....658	72065.....199	72398.....198
64041.....94	64568.....722	64795.....438	67882.....721	70038.....695	72066.....199	72401.....198
64042.....94	64569.....722	64799.....166	67883.....200	71751.....610	72067.....199	72402.....198
64043.....94	64570.....722	64800.....570	67885.....533	71778.....406	72068.....199	72403.....198
64044.....94	64571.....722	64807.....253	68111.....252	71780.....400	72069.....199	72404.....198
64045.....94	64572.....722	64809.....253	68112.....481	71781.....400	72070.....416	72440.....496
64046.....94	64573.....722	64827.....450	68113.....481	71782.....400	72071.....416	72441.....497
64047.....94	64574.....722	64828.....450	68114.....4	71788.....141	72072.....416	72479.....164
64048.....94	64575.....722	64829.....450	68115.....8	71789.....141	72073.....416	72480.....178
64049.....91	64576.....722	64830.....450	68116.....8	71789.....142	72109.....172	72481.....171
64050.....91	64577.....722	64831.....680	68117.....8	71790.....141	72109.....637	72481.....638
64051.....91	64578.....722	64832.....680	68118.....6	71791.....141	72128.....641	72482.....171
64052.....91	64579.....722	64833.....680	68196.....500	71791.....142	72130.....174	72482.....638
64053.....91	64580.....722	64834.....680	68197.....282	71792.....137	72133.....494	72484.....171
64054.....91	64581.....722	64837.....678	68198.....282	71793.....137	72150.....116	72484.....638
64055.....91	64582.....722	64838.....678	68199.....282	71794.....139	72159.....554	72487.....155
64056.....91	64583.....722	64839.....681	68200.....282	71795.....139	72168.....198	72489.....309
64057.....91	64584.....722	64840.....681	68201.....282	71818.....674	72169.....198	72491.....309
64058.....91	64585.....722	64841.....680	68202.....282	71819.....674	72170.....198	72492.....309
64068.....91	64587.....308	64842.....680	68203.....282	71822.....674	72171.....198	72495.....310
64069.....91	64588.....308	64843.....680	68204.....282	71824.....674	72172.....198	72496.....365
64070.....91	64589.....308	64844.....680	68205.....282	71899.....607	72173.....198	72498.....365
64071.....91	64590.....308	64845.....680	68206.....282	71904.....711	72182.....210	72499.....365
64072.....91	64591.....308	64871.....247	68207.....282	71916.....706	72183.....210	72500.....365
64073.....91	64592.....308	64872.....251	68208.....282	71918.....688	72187.....741	72520.....366
64074.....91	64593.....308	64882.....247	68232.....69	71922.....209	72188.....199	72523.....727
64075.....91	64594.....308	64890.....250	68233.....71	71923.....209	72189.....199	72524.....727
64076.....91	64601.....717	64891.....250	68449.....353	71924.....209	72190.....199	72525.....727
64077.....91	64603.....429	64907.....164	68450.....353	71925.....209	72191.....199	72583.....143
64078.....91	64604.....429	67750.....479	68452.....353	71926.....209	72192.....199	72585.....327
64079.....91	64605.....429	67751.....412	68453.....353	71927.....209	72193.....199	72586.....311
64080.....91	64606.....429	67752.....414	68454.....353	71929.....202	72194.....199	72587.....311
64081.....91	64607.....429	67759.....569	68455.....353	71930.....202	72195.....199	72591.....330
64082.....91	64608.....429	67813.....454	68780.....427	71936.....736	72196.....199	72594.....360
64083.....91	64609.....429	67814.....410	68781.....333	71937.....213	72197.....199	72595.....360
64084.....91	64610.....429	67828.....720	68782.....398	71938.....213	72198.....199	72596.....360
64085.....91	64611.....429	67830.....720	68783.....398	71939.....738	72199.....199	72597.....360
64086.....91	64612.....429	67831.....720	68784.....398	71943.....738	72200.....199	72598.....362
64087.....91	64613.....429	67832.....720	68785.....398	71944.....738	72202.....199	72599.....362
64088.....93	64614.....429	67833.....720	68792.....478	71952.....626	72203.....199	72600.....362
64089.....93	64615.....429	67834.....720	68794.....478	71955.....542	72204.....199	72601.....362
64090.....93	64616.....429	67835.....720	68795.....478	71957.....542	72205.....540	72602.....362
64091.....93	64617.....429	67836.....720	68796.....478	71958.....379	72207.....540	72603.....359
64092.....93	64618.....429	67837.....720	68797.....478	71976.....618	72208.....377	72606.....359
64094.....94	64619.....429	67839.....722	68798.....401	71977.....618	72209.....377	72607.....359
64095.....94	64620.....429	67840.....722	68799.....401	71978.....618	72210.....540	72610.....359
64098.....94	64621.....429	67841.....722	68800.....401	71999.....428	72218.....631	72611.....359
64099.....94	64622.....429	67842.....722	68801.....401	72009.....412	72226.....214	72612.....359
64100.....94	64623.....429	67843.....722	68809.....118	72010.....412	72230.....217	72613.....359
64118.....120	64624.....429	67844.....722	68810.....354	72011.....412	72231.....217	72614.....322
64165.....302	64625.....429	67845.....722	68811.....354	72012.....412	72233.....223	72615.....322
64192.....429	64626.....429	67846.....722	68812.....354	72013.....412	72234.....223	72620.....40
64193.....429	64628.....494	67847.....722	68813.....354	72016.....414	72245.....253	72648.....6
64194.....429	64650.....244	67848.....722	68814.....354	72020.....402	72246.....257	72649.....6
64195.....429	64651.....244	67849.....722	68979.....756	72021.....402	72247.....257	72650.....6
64198.....205	64654.....244	67850.....722	68980.....576	72035.....408	72262.....205	72679.....461
64346.....442	64655.....244	67851.....722	70000.....163	72036.....408	72333.....144	72681.....2
64347.....442	64658.....318	67852.....722	70001.....136	72037.....408	72334.....144	72682.....2
64348.....442	64660.....318	67853.....722	70002.....136	72043.....398	72336.....136	72697.....408
64349.....442	64661.....318	67854.....722	70004.....162	72049.....484	72372.....704	72698.....252
64350.....442	64665.....318	67855.....722	70005.....162	72051.....199	72373.....704	72741.....619
64351.....442	64666.....317	67856.....722	70006.....726	72052.....199	72374.....704	72767.....308
64352.....442	64667.....318	67857.....722	70008.....726	72053.....199	72375.....704	72768.....308
64353.....442	64668.....318	67858.....722	70009.....726	72054.....199	72376.....704	72769.....308
64557.....722	64670.....318	67859.....756	70010.....726	72055.....199	72377.....704	72770.....308
64558.....722	64702.....206	67860.....756	70011.....726	72056.....199	72378.....704	72771.....308

ÍNDICE DE CÓDIGOS

CÓDIGOS 72772-76022

72772.....308	73499.....440	74078.....701	74988.....735	75227.....379	75448.....90	75776.....188
72773.....308	73501.....440	74142.....389	74989.....735	75233.....276	75471.....326	75777.....188
72774.....308	73502.....440	74144.....346	74996.....688	75234.....276	75472.....326	75778.....188
72775.....308	73508.....414	74147.....756	75003.....688	75235.....276	75473.....326	75779.....188
72776.....308	73513.....286	74148.....756	75008.....688	75236.....276	75474.....326	75780.....188
72777.....308	73514.....285	74253.....762	75016.....758	75237.....276	75476.....325	75781.....188
72778.....308	73520.....446	74258.....346	75017.....758	75238.....276	75477.....325	75782.....188
72779.....308	73521.....446	74259.....369	75018.....758	75239.....276	75478.....325	75783.....188
72780.....308	73522.....446	74268.....736	75021.....717	75240.....276	75488.....177	75784.....188
72781.....308	73523.....446	74279.....224	75022.....717	75241.....276	75489.....177	75785.....187
72782.....308	73524.....446	74283.....439	75023.....717	75242.....276	75494.....388	75786.....187
72783.....308	73525.....446	74288.....677	75024.....717	75243.....276	75495.....728	75787.....187
72784.....308	73526.....446	74289.....677	75025.....717	75244.....277	75499.....452	75788.....187
72785.....308	73633.....656	74290.....458	75026.....717	75245.....277	75500.....451	75789.....187
72786.....308	73634.....656	74292.....531	75027.....717	75246.....213	75501.....598	75790.....187
72787.....273	73707.....206	74316.....277	75028.....717	75247.....213	75505.....601	75791.....187
72788.....273	73708.....206	74317.....277	75029.....717	75311.....197	75509.....500	75799.....187
72789.....273	73709.....206	74323.....262	75030.....717	75312.....197	75564.....4	75800.....187
72790.....273	73710.....206	74325.....452	75039.....692	75313.....197	75565.....4	75801.....187
72791.....273	73711.....206	74330.....353	75040.....692	75314.....197	75566.....4	75802.....187
72792.....273	73712.....206	74331.....353	75041.....692	75318.....432	75567.....4	75803.....187
72793.....273	73713.....206	74337.....259	75042.....692	75319.....432	75569.....104	75804.....187
72794.....273	73734.....334	74343.....511	75043.....692	75321.....402	75570.....111	75805.....187
72795.....273	73735.....334	74344.....511	75044.....692	75322.....402	75584.....286	75814.....183
72796.....273	73736.....334	74355.....568	75047.....456	75337.....404	75587.....137	75819.....184
72797.....273	73737.....334	74355.....675	75047.....460	75338.....404	75588.....223	75820.....184
72798.....718	73738.....334	74356.....568	75048.....456	75339.....404	75590.....223	75821.....184
72799.....718	73739.....334	74356.....675	75048.....460	75340.....448	75593.....225	75822.....184
72803.....359	73740.....324	74357.....247	75065.....198	75341.....749	75598.....223	75823.....184
72804.....359	73741.....324	74358.....247	75066.....198	75342.....675	75600.....226	75826.....188
72805.....359	73742.....324	74359.....247	75067.....198	75343.....675	75604.....226	75827.....188
72806.....359	73743.....324	74361.....247	75068.....198	75344.....650	75612.....287	75828.....188
72807.....359	73744.....324	74362.....247	75069.....198	75345.....650	75614.....563	75829.....188
72808.....359	73745.....324	74391.....209	75073.....298	75346.....650	75615.....563	75830.....188
72809.....359	73746.....324	74410.....9	75074.....196	75353.....416	75616.....563	75831.....188
72810.....359	73747.....324	74420.....36	75080.....337	75354.....421	75617.....292	75840.....188
72994.....494	73748.....324	74421.....36	75081.....337	75355.....421	75618.....296	75842.....188
72995.....495	73749.....324	74542.....244	75082.....337	75356.....421	75619.....295	75843.....188
73066.....446	73750.....324	74543.....244	75083.....337	75357.....422	75621.....295	75850.....183
73067.....446	73751.....324	74546.....244	75085.....337	75358.....422	75623.....209	75851.....183
73068.....446	73782.....259	74551.....244	75086.....337	75359.....422	75625.....676	75852.....183
73069.....446	73783.....259	74552.....244	75127.....716	75360.....422	75626.....676	75853.....183
73070.....446	73784.....259	74553.....244	75128.....720	75361.....422	75627.....677	75854.....183
73071.....446	73785.....259	74556.....244	75129.....720	75362.....422	75628.....676	75855.....183
73072.....446	73786.....721	74561.....244	75130.....720	75363.....422	75629.....676	75856.....183
73074.....450	73787.....115	74582.....244	75131.....720	75365.....505	75635.....191	75857.....183
73075.....450	73804.....379	74583.....244	75132.....720	75368.....517	75637.....531	75858.....183
73076.....451	73833.....544	74586.....244	75133.....720	75369.....518	75638.....531	75873.....189
73077.....451	73834.....490	74591.....244	75134.....720	75370.....519	75639.....327	75877.....189
73078.....458	73882.....700	74592.....244	75136.....720	75380.....574	75649.....44	75878.....189
73079.....458	73883.....700	74593.....244	75138.....720	75381.....574	75668.....43	75879.....189
73080.....458	73885.....492	74596.....244	75139.....719	75382.....574	75669.....43	75881.....189
73082.....458	73888.....293	74601.....244	75140.....719	75392.....66	75671.....47	75882.....189
73083.....458	73889.....482	74622.....244	75141.....719	75394.....282	75690.....189	75883.....189
73084.....458	73909.....434	74623.....244	75142.....719	75396.....282	75691.....189	75884.....189
73086.....459	73914.....482	74626.....244	75161.....651	75397.....282	75692.....189	75902.....186
73087.....459	73927.....240	74631.....244	75173.....170	75399.....282	75693.....189	75903.....186
73088.....446	73928.....240	74632.....244	75173.....637	75403.....282	75694.....189	75904.....186
73089.....446	73929.....240	74633.....244	75174.....170	75405.....282	75700.....189	75905.....186
73090.....446	73933.....402	74636.....244	75174.....637	75406.....282	75701.....189	75909.....182
73091.....446	73959.....203	74641.....244	75175.....170	75408.....282	75702.....189	75940.....639
73092.....446	73960.....203	74782.....410	75175.....637	75409.....313	75703.....189	75942.....541
73093.....446	73961.....519	74783.....410	75176.....175	75410.....313	75704.....189	75944.....377
73094.....448	73962.....506	74784.....410	75177.....175	75411.....313	75705.....181	75945.....377
73095.....459	74017.....488	74786.....244	75178.....168	75412.....313	75707.....184	75947.....377
73096.....459	74040.....250	74790.....244	75179.....168	75413.....311	75713.....184	75948.....377
73097.....459	74041.....251	74842.....500	75180.....168	75414.....315	75714.....184	75970.....68
73099.....445	74042.....251	74843.....500	75183.....137	75415.....315	75715.....184	75972.....65
73101.....500	74043.....250	74844.....500	75184.....141	75416.....315	75716.....184	75973.....65
73102.....499	74044.....250	74866.....367	75185.....155	75417.....315	75717.....184	75974.....64
73103.....499	74072.....701	74887.....749	75186.....142	75418.....315	75718.....181	76018.....581
73109.....466	74073.....701	74888.....454	75217.....626	75419.....315	75732.....182	76019.....581
73110.....466	74074.....701	74889.....501	75225.....373	75420.....315	75773.....188	76020.....581
73400.....303	74076.....701	74897.....410	75226.....375	75447.....656	75775.....188	76022.....581

ÍNDICE DE CÓDIGOS

CÓDIGOS 76023-79429

76023.....581	76231.....740	77404.....368	77778.....35	78092.....3	78434.....574	78617.....255
76024.....581	76232.....740	77423.....17	77805.....446	78098.....125	78442.....575	78618.....255
76025.....581	76233.....740	77429.....157	77821.....520	78122.....547	78443.....575	78761.....656
76026.....581	76234.....740	77430.....202	77824.....743	78123.....547	78445.....567	78762.....656
76027.....581	76235.....740	77437.....147	77827.....360	78130.....554	78448.....72	78764.....656
76028.....581	76246.....148	77452.....747	77829.....742	78133.....554	78449.....55	78767.....656
76029.....581	76247.....137	77453.....748	77830.....742	78134.....554	78450.....56	78768.....656
76030.....581	76248.....140	77454.....755	77855.....280	78137.....563	78454.....65	78771.....319
76031.....581	76252.....190	77455.....755	77857.....280	78140.....571	78474.....719	78823.....385
76032.....581	76253.....190	77456.....755	77857.....281	78141.....571	78476.....719	78824.....385
76033.....581	76254.....190	77473.....653	77859.....281	78142.....223	78477.....719	78825.....121
76034.....581	76255.....169	77482.....446	77860.....280	78150.....217	78478.....719	78826.....121
76035.....581	76256.....169	77483.....446	77863.....327	78151.....217	78480.....719	78836.....578
76036.....581	76257.....169	77484.....446	77864.....327	78153.....292	78481.....719	78842.....56
76037.....581	76258.....169	77485.....446	77865.....327	78154.....296	78482.....719	78845.....763
76038.....581	76259.....169	77486.....446	77866.....327	78155.....363	78483.....719	78846.....763
76039.....581	76285.....327	77487.....446	77867.....536	78158.....363	78484.....719	78847.....763
76040.....581	76286.....327	77488.....446	77869.....208	78160.....363	78485.....719	78848.....763
76041.....581	76288.....327	77489.....446	77871.....533	78161.....363	78486.....719	78851.....143
76043.....581	76290.....328	77490.....446	77872.....354	78168.....609	78487.....719	78852.....143
76044.....581	76292.....328	77491.....446	77873.....354	78169.....609	78488.....719	78922.....418
76046.....581	76293.....331	77492.....446	77874.....354	78170.....609	78489.....719	78923.....418
76047.....581	76294.....359	77493.....446	77875.....436	78171.....354	78490.....719	78924.....418
76048.....581	76295.....331	77521.....345	77876.....631	78177.....104	78491.....719	78925.....418
76049.....581	76310.....434	77523.....337	77877.....631	78179.....107	78492.....719	78926.....418
76050.....581	76444.....754	77525.....337	77878.....372	78193.....578	78494.....719	78927.....418
76051.....581	76445.....754	77526.....337	77879.....372	78194.....578	78495.....719	78928.....418
76052.....581	76496.....422	77529.....407	77881.....458	78200.....385	78496.....719	78929.....430
76054.....581	76497.....422	77541.....657	77883.....562	78202.....286	78497.....519	78930.....430
76056.....581	76498.....422	77542.....657	77884.....445	78203.....286	78498.....519	78931.....430
76058.....581	76499.....422	77546.....144	77889.....296	78266.....405	78509.....617	78932.....430
76061.....581	77015 278	77558.....421	77896.....404	78267.....405	78528.....136	78933.....430
76063.....581	77126.....597	77561.....286	77897.....404	78272.....98	78529.....136	79040 286
76114.....630	77127.....597	77562.....286	77898.....404	78275.....106	78532.....140	79041.....481
76117.....615	77154.....338	77568.....421	77900.....27	78276.....107	78533.....140	79042.....481
76118.....615	77155.....338	77569.....421	77907.....252	78278.....116	78534.....138	79046.....220
76119.....183	77156.....338	77570.....421	77910.....384	78279.....116	78535.....138	79122.....365
76141.....181	77157.....338	77571.....496	77912.....526	78285.....71	78536.....154	79123.....365
76142.....356	77158.....338	77572.....298	77913.....526	78286.....70	78537.....154	79124.....245
76143.....356	77159.....681	77573.....495	77920.....670	78287.....369	78541.....141	79129.....655
76144.....356	77179.....324	77574.....495	77949.....37	78288.....369	78546.....165	79135.....662
76145.....356	77180.....324	77589.....313	77953.....145	78289.....369	78560.....145	79182.....223
76146.....356	77183.....324	77590.....313	77954.....145	78290.....369	78565.....631	79188.....454
76147.....356	77186.....324	77595.....320	77955.....145	78295.....650	78572.....631	79220.....212
76148.....356	77189.....324	77596.....320	77958.....147	78296.....660	78584.....322	79221.....212
76160.....214	77190.....324	77597.....320	77959.....147	78297.....660	78585.....322	79225.....720
76161.....577	77191.....324	77598.....320	78049..... 414	78308.....701	78586.....322	79226.....720
76162.....576	77192.....324	77599.....320	78050.....414	78311.....666	78587.....322	79228.....720
76163.....576	77193.....324	77653.....406	78051.....414	78316.....579	78588.....322	79229.....720
76164.....576	77195.....324	77653.....479	78052.....414	78322.....385	78589.....322	79230.....720
76165.....576	77196.....324	77654.....241	78053.....412	78325.....384	78590.....322	79231.....720
76167.....576	77197.....324	77659.....568	78054.....415	78327.....375	78591.....322	79232.....720
76168.....576	77198.....324	77659.....675	78055.....411	78328.....375	78592.....322	79239.....667
76169.....576	77199.....324	77660.....568	78057.....412	78329.....375	78593.....322	79241.....662
76170.....576	77201.....324	77660.....675	78058.....412	78330.....378	78595.....322	79281.....295
76171.....576	77236.....254	77661.....568	78064.....453	78331.....575	78596.....322	79294.....488
76172.....577	77237.....254	77661.....675	78066.....457	78335.....579	78597.....322	79296.....318
76173.....577	77238.....254	77662.....568	78069.....297	78337.....384	78598.....322	79297.....318
76174.....577	77239.....254	77662.....675	78070.....297	78338.....384	78599.....322	79299.....318
76175.....577	77240.....254	77722.....397	78071.....300	78339.....384	78601.....322	79305.....318
76176.....577	77241.....254	77723.....397	78072.....288	78340.....348	78602.....322	79306.....719
76177.....578	77243.....278	77726.....697	78073.....288	78344.....389	78603.....322	79307.....719
76178.....578	77246.....565	77727.....697	78074.....288	78345.....389	78604.....314	79308.....317
76179.....578	77355.....431	77738.....719	78075.....288	78349.....579	78605.....226	79309.....317
76183.....578	77356.....431	77739.....259	78077.....47	78350.....579	78606.....226	79311.....317
76184.....577	77357.....431	77740.....85	78082.....650	78351.....579	78607.....332	79317.....317
76185.....578	77358.....431	77743.....739	78083.....650	78352.....579	78608.....332	79336.....444
76186.....578	77369.....694	77744.....739	78085.....427	78353.....579	78609.....332	79349.....686
76187.....578	77376.....570	77760.....254	78086.....427	78354.....579	78611.....255	79352.....674
76191.....578	77396.....690	77761.....254	78087.....427	78409.....147	78612.....255	79356.....719
76221.....165	77400.....368	77762.....254	78088.....427	78410.....147	78613.....255	79359.....7
76222.....172	77401.....368	77763.....254	78089.....353	78411.....147	78614.....255	79427.....763
76223.....171	77402.....368	77767.....250	78090.....578	78426.....518	78615.....255	79428.....763
76225.....154	77403.....368	77771.....258	78091.....578	78433.....574	78616.....255	79429.....763

ÍNDICE DE CÓDIGOS

CÓDIGOS 79430-152123

79430.....763	79704.....308	79956.....161	92385.....396	120722180	150292.....466	150802.....412
79431.....763	79705.....308	79958.....149	92835.....591	120756.....188	150293.....466	150803.....412
79432.....763	79706.....308	79959.....170	93969.....37	120757.....188	150294.....466	150804.....412
79433.....763	79707.....308	79962.....164	93975.....197	120758.....188	150295.....466	150805.....412
79434.....763	79708.....308	79963.....163	9404837	120759.....188	150296.....466	150806.....412
79436.....518	79709.....308	79964.....163	94078.....35	120760.....188	150297.....466	150807.....412
79438.....518	79710.....308	79965.....165	94581.....737	150068.....186	150298.....466	150808.....412
79442.....512	79711.....308	79986.....165	94921.....306	150069.....186	150299.....466	150809.....412
79444.....722	79712.....308	79988.....161	94922.....306	150070.....186	150300.....577	150810.....412
79445.....722	79713.....308	79989.....158	95102306	150071.....186	150309.....312	150811.....412
79446.....722	79714.....308	79990.....158	95103.....306	150072.....186	150311.....312	150812.....412
79447.....722	79715.....308	79991.....158	95578.....37	150073.....186	150313.....312	150813.....412
79448.....722	79716.....308	79992.....148	95613.....688	150074.....186	150328.....571	150814.....412
79449.....722	79717.....308	79993.....148	95614.....688	150075.....186	150341.....636	150815.....412
79450.....722	79718.....277	79994.....144	95615.....688	150076.....186	150342.....636	150850.....374
79451.....722	79719.....527	80011358	95791.....34	150077.....189	150343.....636	150852.....374
79452.....722	79720.....527	80098.....199	95803.....37	150079.....189	150344.....642	150856.....374
79453.....722	79721.....527	80251.....346	95994.....736	150080.....189	150345.....642	150858.....374
79454.....722	79722.....307	80366.....330	95995.....736	150081.....189	150363.....628	150860.....4
79455.....722	79723.....676	80847.....244	95996.....736	150082.....189	150364.....630	150861.....4
79456.....722	79736.....663	80848.....244	95997.....736	150083.....189	150374.....225	150862.....4
79457.....722	79738.....308	80853.....318	9626037	150084.....189	150383.....296	150863.....4
79459.....722	79739.....308	80854.....318	96289.....734	150085.....189	150418.....599	150864.....4
79460.....722	79740.....308	80859.....318	96322.....267	150086.....189	150420.....591	150865.....4
79461.....722	79741.....308	80860.....318	96323.....267	150087.....189	150421.....591	150866.....4
79462.....722	79742.....330	80865.....317	96325.....266	150088.....189	150427.....554	150914.....670
79509.....691	79743.....330	80866.....317	96328.....266	150094.....174	150428.....554	150986.....609
79512.....668	79744.....330	81075370	96330.....267	150099.....491	150429.....554	151020272
79514.....668	79751.....209	87077318	96331.....267	150106.....177	150430.....554	151022.....384
79517.....448	79755.....521	87078.....318	96333.....267	150107.....177	150431.....554	151023.....385
79537.....212	79756.....521	87079.....318	96334.....266	150109.....491	150433.....559	151080.....414
79551.....558	79761.....476	87161.....318	96336.....267	150110.....481	150474.....407	151126.....8
79552.....559	79762.....353	87720.....747	96476.....557	150111.....481	150475.....649	151127.....8
79554.....209	79765.....186	87721.....747	96476.....559	150116.....47	150476.....649	151128.....8
79555.....213	79766.....186	88849318	96476.....562	150117.....47	150477.....649	151129.....8
79565.....122	79767.....186	88850.....318	96482.....35	150119.....47	150486.....462	151244.....46
79566.....124	79768.....186	88853.....318	96535.....402	150120.....352	150507.....754	151245.....45
79574.....28	79769.....186	88854.....317	96536.....402	150121.....352	150521.....519	151254.....45
79575.....28	79770.....186	88855.....317	96537.....402	150124.....687	150743.....529	151281.....468
79576.....28	79771.....186	88858.....317	96607.....707	150140.....496	150744.....529	151282.....468
79577.....28	79772.....186	88859.....318	96760.....532	150141.....737	150745.....529	151293.....468
79578.....28	79773.....186	88860.....318	97018262	150142.....737	150746.....529	151295.....468
79581.....28	79774.....186	88863.....318	97159.....282	150143.....691	150747.....529	151297.....468
79582.....28	79777.....307	89389508	97177.....717	150145.....486	150748.....529	151298.....468
79622.....405	79778.....307	89397.....569	97262.....226	150146.....332	150749.....529	151306.....732
79623.....405	79779.....307	89401.....572	97418.....661	150147.....332	150750.....529	151307.....732
79624.....405	79789.....56	90055166	97711.....209	150148.....332	150751.....529	151427.....752
79625.....405	79806.....421	90666.....519	97850.....205	150149.....403	150752.....529	151839.....661
79626.....418	79807.....421	91015463	97989.....662	150150.....403	150753.....529	151844.....565
79627.....418	79808.....421	91016.....463	97998.....745	150151.....403	150754.....530	151868.....441
79628.....430	79809.....421	91018.....463	98055662	150180.....462	150755.....530	151869.....441
79638.....663	79810.....421	91020.....463	98056.....662	150182.....652	150773.....411	151880.....439
79639.....663	79847.....723	91021.....463	98057.....662	150188.....114	150774.....411	151881.....431
79648.....258	79848.....723	91024.....463	98438.....286	150189.....112	150775.....411	151882.....430
79653.....209	79849.....723	91025.....463	98457.....35	150191.....88	150776.....411	151884.....430
79656.....28	79850.....723	91026.....463	98507.....278	150216.....696	150777.....411	151887.....422
79664.....401	79851.....723	91027.....463	98557.....286	150220.....710	150778.....411	152023648
79665.....401	79852.....723	91028.....463	98560.....209	150229.....711	150779.....411	152063.....415
79666.....401	79853.....723	91029.....466	98561.....662	150241.....315	150780.....411	152067.....426
79689.....258	79854.....723	91031.....466	98668.....409	150242.....315	150781.....411	152068.....672
79690.....308	79888.....717	91032.....466	99055209	150243.....315	150782.....411	152072.....662
79691.....308	79904.....653	91033.....466	99127.....209	150244.....316	150783.....411	152084.....437
79692.....308	79905.....653	91034.....466	99129.....409	150245.....316	150784.....411	152092.....468
79693.....308	79908.....435	91035.....466	99130.....409	150246.....316	150786.....411	152093.....467
79694.....308	79909.....435	91037.....459	99131.....409	150247.....316	150787.....411	152094.....467
79695.....308	79910.....435	91038.....459	99823.....286	150248.....372	150788.....411	152115.....669
79696.....308	79911.....435	91040.....459	99880.....267	150249.....372	150789.....411	152116.....669
79697.....308	79912.....435	91051.....231	99881.....267	150263.....670	150790.....411	152117.....669
79698.....308	79913.....435	91067.....231	99882.....267	150277.....463	150791.....411	152118.....669
79699.....308	79914.....435	91636.....658	99883.....267	150278.....463	150792.....411	152119.....669
79700.....308	79915.....435	92003512	99884.....267	150283.....666	150793.....411	152120.....669
79701.....308	79916.....435	92382.....396	99885.....267	150285.....491	150799.....411	152121.....669
79702.....308	79948.....157	92383.....396	99983.....562	150286.....144	150800.....412	152122.....669
79703.....308	79949.....740	92384.....396	99989.....284	150288.....144	150801.....412	152123.....669

ÍNDICE DE CÓDIGOS

CÓDIGOS 152124-155475

152124.....669	152254.....27	153432.....91	153770.....397	154364.....189	154985.....128	155205.....81
152125.....669	152255.....27	153433.....91	153771.....397	154365.....189	154986.....130	155207.....81
152126.....669	152256.....27	153556.....297	153772.....397	154366.....189	154987.....130	155208.....80
152157.....703	152257.....27	153557.....514	153773.....403	154367.....189	154988.....130	155209.....81
152161.....703	152258.....27	153558.....461	153774.....403	154368.....189	154989.....130	155210.....83
152162.....703	152259.....27	153559.....431	153775.....403	154369.....189	154990.....132	155212.....83
152163.....709	152260.....27	153560.....650	153776.....403	154370.....156	154990.....134	155213.....83
152164.....709	152261.....27	153561.....143	153777.....405	154371.....161	154991.....667	155220.....91
152169.....196	152262.....27	153564.....405	153778.....405	154372.....168	154992.....656	155221.....91
152173.....26	152263.....27	153565.....405	153779.....405	154374.....202	155007.....142	155222.....91
152174.....26	152264.....27	153566.....405	153780.....405	154375.....202	155016.....32	155223.....91
152175.....26	152265.....27	153567.....405	153832.....373	154382.....612	155032.....608	155224.....91
152176.....26	152266.....27	153568.....380	153833.....373	154383.....612	155033.....38	155225.....91
152177.....26	152267.....27	153569.....540	153866.....165	154384.....612	155035.....138	155226.....91
152178.....26	152293.....198	153570.....540	153867.....149	154385.....612	155037.....139	155227.....91
152179.....26	152294.....198	153571.....540	153868.....149	154386.....612	155038.....139	155268.....405
152180.....26	152334.....666	153572.....380	153869.....149	154387.....612	155039.....139	155268.....478
152181.....26	152454.....697	153573.....654	153870.....151	154388.....612	155071.....52	155269.....405
152182.....26	152464.....688	153575.....191	153871.....151	154390.....642	155082.....431	155269.....478
152183.....26	152471.....90	153578.....443	153873.....151	154391.....642	155083.....461	155270.....405
152184.....26	152489.....124	153579.....443	153891.....25	154393.....642	155084.....400	155270.....478
152185.....26	152504.....432	153599.....723	153892.....25	154394.....642	155085.....400	155271.....405
152186.....26	152505.....432	153600.....723	153893.....25	154395.....434	155086.....400	155271.....478
152187.....26	152506.....432	153601.....723	153895.....25	154504.....153	155087.....438	155272.....400
152188.....26	152527.....441	153602.....723	153896.....624	154506.....153	155095.....650	155273.....5
152189.....26	152528.....441	153603.....723	153897.....624	154511.....153	155109.....256	155300.....310
152190.....26	152529.....441	153604.....723	153903.....276	154516.....729	155110.....256	155301.....310
152191.....26	152530.....441	153605.....723	153906.....544	154520.....25	155111.....280	155303.....362
152192.....26	152531.....441	153606.....723	153907.....613	154521.....303	155111.....281	155304.....363
152193.....26	152532.....441	153607.....684	153908.....613	154522.....303	155114.....86	155307.....363
152194.....26	152533.....441	153608.....332	153909.....614	154523.....303	155115.....87	155308.....360
152195.....26	152541.....258	153616.....385	153917.....469	154524.....304	155118.....55	155309.....360
152196.....26	152580.....514	153617.....385	153918.....469	154525.....304	155120.....53	155310.....360
152197.....26	152581.....291	153619.....577	153919.....469	154526.....304	155138.....7	155311.....360
152198.....26	152586.....208	153622.....385	153920.....469	154527.....69	155139.....7	155312.....360
152199.....26	152601.....276	153623.....298	153921.....469	154528.....69	155140.....292	155313.....360
152200.....26	152602.....276	153624.....496	153940.....749	154529.....610	155141.....518	155314.....360
152201.....26	152618.....303	153625.....497	154000.....456	154666.....95	155142.....518	155315.....360
152202.....26	152624.....359	153626.....366	154002.....401	154667.....95	155144.....490	155316.....360
152203.....26	152625.....359	153638.....670	154003.....401	154668.....95	155147.....220	155317.....360
152204.....26	152626.....209	153639.....755	154004.....401	154670.....195	155148.....220	155318.....328
152205.....26	152730.....198	153645.....412	154005.....401	154671.....328	155149.....220	155319.....328
152206.....26	152731.....198	153646.....411	154020.....100	154697.....288	155164.....120	155323.....353
152207.....26	152764.....120	153647.....411	154023.....107	154710.....87	155165.....120	155324.....353
152208.....26	152765.....120	153648.....411	154026.....507	154718.....686	155166.....120	155325.....353
152209.....26	152876.....390	153649.....411	154027.....507	154719.....686	155167.....120	155326.....353
152210.....26	152877.....390	153650.....411	154028.....507	154720.....125	155168.....120	155327.....352
152211.....26	152878.....390	153669.....650	154030.....510	154721.....126	155169.....120	155329.....438
152212.....26	152879.....390	153670.....650	154031.....510	154722.....285	155170.....120	155330.....172
152213.....26	152880.....641	153671.....115	154034.....114	154724.....286	155171.....95	155331.....634
152214.....26	152881.....641	153677.....426	154047.....30	154725.....210	155172.....95	155332.....634
152229.....26	152882.....641	153678.....426	154050.....144	154728.....285	155173.....95	155333.....164
152230.....27	152885.....384	153680.....691	154051.....144	154738.....442	155174.....95	155334.....86
152231.....27	152986.....688	153681.....520	154064.....91	154739.....442	155175.....95	155338.....212
152232.....27	153192.....279	153682.....561	154065.....91	154740.....442	155176.....94	155378.....466
152235.....27	153346.....437	153683.....561	154066.....91	154741.....293	155177.....94	155379.....466
152236.....27	153347.....290	153686.....181	154068.....467	154742.....297	155178.....94	155380.....466
152237.....27	153358.....291	153687.....316	154069.....467	154780.....258	155179.....93	155381.....151
152238.....27	153359.....118	153688.....333	154070.....467	154782.....251	155180.....92	155382.....151
152239.....27	153410.....173	153689.....374	154071.....467	154783.....246	155181.....93	155383.....151
152240.....27	153411.....173	153690.....378	154080.....511	154789.....319	155182.....93	155386.....526
152241.....27	153412.....457	153697.....424	154081.....511	154791.....320	155183.....93	155387.....526
152242.....27	153417.....457	153698.....424	154083.....511	154794.....247	155188.....151	155387.....527
152243.....27	153418.....611	153699.....424	154084.....511	154795.....247	155189.....151	155389.....5
152244.....27	153419.....612	153700.....424	154085.....511	154796.....247	155193.....151	155392.....5
152245.....27	153420.....611	153701.....424	154086.....522	154807.....86	155194.....122	155393.....5
152246.....27	153423.....521	153702.....424	154089.....522	154976.....132	155195.....122	155394.....5
152247.....27	153424.....525	153703.....424	154100.....610	154977.....132	155196.....126	155395.....5
152248.....27	153426.....91	153729.....27	154138.....459	154978.....132	155197.....126	155397.....5
152249.....27	153427.....91	153730.....27	154182.....163	154978.....134	155199.....85	155433.....380
152250.....27	153428.....91	153731.....27	154298.....752	154979.....131	155200.....85	155434.....380
152251.....27	153429.....91	153732.....27	154299.....279	154980.....133	155201.....85	155436.....27
152252.....27	153430.....91	153733.....27	154362.....189	154981.....133	155202.....85	155474.....110
152253.....27	153431.....91	153734.....27	154363.....189	154983.....131	155204.....81	155475.....108

ÍNDICE DE CÓDIGOS

CÓDIGOS 155476-159482

155476108	155712182	155891 579	156033 262	156237480	15653747	156914442
155479108	155713183	155892 579	156034 262	156238 35	15653847	156955407
155480108	155714105	155893 579	156036 262	156239 35	15653947	156956407
155481114	155715 90	155897 580	156037 262	156240 34	156540 51	156957407
155482116	155717 60	155898 580	156038 262	156241 34	156541 51	157026633
155483116	155718 60	155904696	156039 262	156242 34	156542 51	157264452
155507319	155719 60	155905681	156045 66	156243 34	156545 51	157282654
155512310	155720 60	155906672	156049 68	156244 34	156553668	157283654
155513310	155722 60	155907672	156052541	156245 34	156579 9	157480558
155514310	155723 60	155908672	156053374	156246 35	156580 9	157481553
155516310	155724 60	155909639	156054374	156247 34	156581611	157618510
155517310	155725 60	155910639	156056374	156248 36	156614442	157619510
155518310	155726 60	155911639	156057617	156250 36	15661767	157913491
155519310	155727 60	155913170	156075633	156251 36	15661866	158564170
155520310	155728 60	155914153	156076633	156252 36	15661965	158564637
155521310	155737700	155915153	156077633	156253 36	156622201	158565170
155523347	155739700	155916153	156078542	156254 36	156640208	158565637
155533384	155743700	155920145	156090352	156256 36	156676752	158566170
155535528	155749696	155922151	156091573	156257 36	156683190	158566637
155543528	155750698	155923151	156092573	156264593	156688287	15886852
155550528	155751698	155924151	156093573	156265593	156689173	158974188
155552528	155752694	155925153	156094573	156266593	156690376	158975188
155566528	155753694	155926177	156095573	156267593	156691376	158976188
155576640	155756254	155927177	156106511	156268593	156692376	158977188
155578640	155757254	155928405	156107511	156269595	156693376	158978188
155604686	155759254	155928478	156108511	156270595	156695132	158979188
155616725	155760254	155929752	156136516	156271595	156696439	158980188
155617725	155770372	155930752	156137517	156272597	156697439	158981188
1556182	155780612	155931752	156148171	156273597	156698439	158982188
1556192	155782672	155932496	156148638	156274597	156703439	158983188
1556202	155816407	155933497	156149634	156275598	156704439	158984188
1556212	155817407	155934645	156150634	156276598	156707439	158985188
1556222	155820397	155942212	156152434	156277598	156708430	158986188
1556232	155822400	155943212	156167277	156278604	156709430	158987188
1556242	155824397	155946670	156168277	156279600	156710430	1593108
1556252	155825397	155948287	156169277	156280353	156716738	159428143
1556262	155826127	155949288	156170278	156281353	156717738	159445338
155636468	155832286	15595068	156171278	156282353	156718738	159446338
155637468	155833286	155952148	156172277	156286316	156719738	159447338
155638468	155834286	155953148	156173277	156293539	156720738	159448338
155640467	155835137	155954157	156174172	156294539	156721738	159449338
155646182	155835138	155955157	156174635	156295539	156722738	159450338
155655187	155853670	155956157	156175172	156296539	156723738	159451338
155656187	155855411	155960372	156175635	156297539	156724738	159452338
155657187	155856508	155961372	156176172	156298632	156725738	159453338
155658187	155857507	155962372	156176635	156299632	156726738	159454338
155659187	155858508	155963372	156177172	156300632	156727738	159455338
155660187	155859508	155964534	156177635	156301632	156730529	159456338
155661187	155860508	155965534	156178279	156302632	15674372	159457338
155662187	155861517	155966534	156178282	156303632	15677564	159458338
155663187	155862516	155967534	156179355	156304632	15677664	159459338
155664175	155863517	155968534	156181525	156305632	156777391	159460338
155665162	155864516	155969534	156183550	156306632	156785641	159461340
155667106	155865517	155983331	156184555	156307632	156786641	159462340
155668115	155866514	155989314	156185547	156308632	156787428	159463340
155683141	155867525	155995314	156186547	156309381	156788428	159464340
155684140	155868525	155999325	156187567	156358118	156789428	159465340
155684141	155869524	156000325	156188567	156359126	156790428	159466340
155685155	155870523	156001325	156205649	156364133	156791428	159467340
155686156	155871525	156002325	1562145	156365133	156855553	159468340
155687143	155872524	156003325	15621964	156365134	156856608	159469340
155689385	155873522	156004325	15622066	156458280	156858558	159470340
155690385	155874523	156005325	15622166	15646548	156859560	159471340
155693416	155875524	156006325	15622267	156470609	156860575	159472340
155694462	155876426	156007325	15622367	156471608	156861550	159473340
155695462	155877426	156008325	15622466	15647571	156897412	159474340
15569755	155880415	156010322	156227536	15647661	156903437	159475340
15569855	155881365	156012341	156228536	15647761	156904437	159476340
155699734	155882542	156013327	156229536	15647861	156905437	159477340
15570254	155884389	156014327	156230538	15647960	156907442	159478340
15570353	155885393	156015327	156231538	15648059	156908442	159479340
155707158	155886393	156017328	156232538	15648159	156911442	159480340
155708158	155887393	156020371	156233538	15648259	156912442	159481341
155709158	155888393	156032262	156234538	156483644	156913442	159482341

ÍNDICE DE CÓDIGOS

CÓDIGOS 159483-163195

159483.....341	159896.....408	160031.....323	160286.....150	162141.....243	162654.....758	162885.....301
159484.....341	159897.....408	160032.....323	160288.....155	162142.....243	162655.....758	162886.....401
159485.....341	159898.....408	160033.....323	160293.....72	162143.....243	162662.....441	162887.....401
159496.....156	159899.....408	160034.....323	160295.....210	162144.....243	162663.....61	162888.....401
159497.....159	159900.....408	160035.....323	160296.....210	162145.....243	162672.....111	162889.....401
159498.....159	159913.....244	160036.....323	160297.....210	162146.....243	162674.....115	162911.....63
159499.....159	159914.....244	160037.....323	160298.....210	162147.....243	162675.....115	162944.....20
159506.....521	159915.....244	160038.....323	160299.....210	162148.....759	162676.....100	162956.....281
159564.....242	159918.....309	160039.....323	160301.....210	162149.....759	162684.....46	162957.....281
159565.....242	159920.....309	160040.....323	160302.....210	162150.....759	162685.....46	162958.....281
159566.....242	159924.....310	160041.....323	160303.....210	162152.....759	162687.....47	162959.....281
159567.....242	159925.....310	160042.....323	160304.....210	162153.....759	162688.....47	162961.....102
159569.....242	159926.....310	160043.....323	160305.....39	162154.....762	162691.....45	162962.....102
159570.....242	159928.....310	160044.....337	160306.....40	162155.....762	162692.....45	162963.....102
159571.....242	159934.....309	160045.....337	160308.....40	162156.....762	162702.....44	162965.....118
159576.....408	159939.....309	160046.....346	160309.....40	162158.....762	162708.....44	162966.....118
159577.....645	159943.....636	160047.....346	160310.....38	162159.....762	162709.....44	162967.....124
159578.....645	159944.....636	160048.....346	160311.....48	162160.....759	162710.....44	162968.....126
159628.....179	159945.....128	160049.....346	160315.....43	162161.....759	162713.....44	162969.....126
159750.....400	159946.....128	160050.....346	160316.....43	162162.....759	162716.....47	162977.....74
159752.....347	159947.....129	160051.....346	160349.....17	162164.....759	162722.....55	162991.....152
159753.....347	159951.....165	160052.....346	160376.....20	162165.....759	162723.....58	162992.....152
159754.....347	159952.....156	160053.....346	160377.....20	162166.....762	162726.....74	162993.....152
159755.....347	159953.....161	160054.....346	160389.....12	162167.....762	162733.....176	162994.....152
159756.....347	159959.....146	160055.....346	160394.....6	162168.....762	162734.....176	162995.....152
159763.....543	159960.....146	160056.....346	160403.....56	162170.....762	162735.....176	162996.....152
159784.....174	159962.....599	160057.....546	160412.....84	162171.....762	162736.....176	162997.....496
159785.....174	159963.....590	160058.....546	160468.....443	162172.....762	162738.....155	162998.....497
159798.....212	159964.....590	160078.....742	160469.....443	162173.....762	162739.....168	163013.....436
159800.....531	159965.....590	160079.....742	160470.....443	162174.....762	162740.....177	163037.....180
159802.....301	159966.....590	160082.....149	160471.....443	162176.....762	162743.....144	163054.....58
159803.....301	159967.....589	160083.....149	160534.....191	162177.....762	162747.....674	163059.....58
159804.....301	159968.....589	160084.....149	161369.....85	162178.....759	162749.....662	163060.....54
159805.....301	159969.....589	160085.....149	161808.....243	162179.....759	162750.....662	163061.....54
159812.....379	159970.....589	160086.....149	161809.....243	162180.....759	162751.....659	163074.....48
159813.....379	159971.....589	160088.....301	161810.....243	162182.....759	162752.....654	163078.....48
159814.....382	159972.....589	160089.....301	161811.....243	162183.....759	162753.....697	163079.....39
159815.....382	159973.....589	160090.....301	161812.....243	162186.....262	162754.....668	163080.....38
159818.....633	159974.....589	160149.....157	161813.....243	162192.....398	162755.....649	163081.....51
159819.....633	159988.....140	160150.....159	161814.....243	162193.....398	162756.....649	163085.....45
159821.....106	159990.....141	160156.....181	161815.....243	162194.....407	162757.....649	163086.....45
159822.....102	159991.....141	160162.....38	161816.....243	162195.....284	162758.....690	163089.....46
159823.....105	159992.....137	160173.....184	161817.....243	162201.....128	162759.....690	163090.....46
159824.....108	159993.....155	160174.....184	161821.....179	162202.....128	162774.....9	163091.....46
159825.....100	159994.....141	160179.....161	161823.....5	162203.....128	162775.....9	163092.....46
159826.....100	159995.....139	160180.....160	161827.....5	162204.....128	162776.....9	163093.....46
159827.....102	159997.....137	160181.....160	161830.....5	162231.....7	162777.....9	163095.....46
159828.....90	160004.....325	160182.....160	161831.....5	162250.....406	162778.....9	163096.....46
159853.....552	160005.....325	160183.....160	161838.....6	162259.....750	162779.....8	163097.....46
159856.....552	160006.....325	160184.....160	161839.....6	162269.....41	162780.....61	163103.....45
159864.....510	160007.....325	160185.....160	161853.....6	162270.....41	162826.....477	163104.....45
159868.....111	160008.....325	160225.....155	161854.....6	162271.....54	162851.....475	163105.....45
159869.....110	160009.....324	160226.....156	161859.....6	162272.....55	162852.....475	163109.....50
159870.....112	160010.....324	160228.....523	161862.....6	162274.....53	162853.....476	163111.....51
159871.....112	160011.....324	160232.....378	161863.....6	162281.....70	162854.....476	163113.....51
159872.....616	160012.....324	160233.....378	161914.....437	162282.....760	162855.....475	163115.....64
159873.....616	160013.....324	160234.....378	161915.....442	162283.....760	162856.....475	163119.....43
159874.....340	160014.....324	160241.....376	161916.....442	162286.....760	162858.....260	163129.....12
159875.....340	160015.....324	160242.....376	161917.....442	162287.....760	162859.....261	163130.....13
159876.....340	160016.....324	160243.....376	161918.....442	162496.....460	162860.....261	163131.....13
159879.....390	160017.....324	160247.....293	161919.....442	162520.....753	162868.....13	163133.....17
159881.....326	160018.....324	160248.....293	161920.....437	162521.....753	162869.....12	163135.....20
159882.....298	160019.....325	160249.....293	161921.....437	162522.....753	162872.....293	163138.....20
159884.....691	160020.....325	160253.....76	161922.....442	162523.....753	162873.....293	163149.....451
159885.....670	160021.....325	160254.....76	161923.....443	162524.....753	162875.....292	163150.....696
159886.....670	160022.....325	160255.....76	161924.....412	162525.....753	162876.....292	163151.....108
159887.....670	160023.....325	160256.....76	161925.....414	162526.....753	162877.....301	163157.....108
159888.....670	160024.....323	160258.....76	161929.....81	162527.....753	162878.....301	163188.....311
159890.....668	160025.....323	160259.....76	161930.....82	162528.....753	162879.....301	163190.....351
159891.....681	160026.....323	160260.....76	161931.....83	162576.....760	162880.....301	163191.....336
159892.....681	160027.....323	160261.....76	161936.....138	162577.....760	162881.....301	163192.....315
159893.....403	160028.....323	160270.....577	162138.....243	162578.....760	162882.....301	163193.....345
159894.....403	160029.....323	160271.....577	162139.....243	162579.....760	162883.....301	163194.....339
159895.....403	160030.....323	160272.....444	162140.....243	162653.....758	162884.....301	163195.....330

ÍNDICE DE CÓDIGOS

CÓDIGOS 163196-166085

163196.....310	163460.....381	163552.....244	163719.....13	164424.....404	165479.....121	165876.....410
163197.....310	163461.....539	163553.....244	163729.....195	164426.....404	165482.....125	165877.....669
163198.....310	163462.....539	163554.....244	163730.....180	164427.....404	165485.....127	165878.....669
163199.....310	163463.....539	163555.....244	163736.....345	164428.....404	165571.....596	165879.....669
163200.....310	163464.....539	163556.....244	163736.....391	164492.....422	165572.....596	165880.....669
163201.....310	163465.....539	163557.....244	163739.....284	164493.....422	165573.....596	165881.....669
163202.....555	163466.....80	163558.....458	163827.....216	164494.....422	165574.....596	165882.....669
163203.....555	163467.....80	163559.....456	163841.....133	164495.....422	165577.....558	165883.....669
163204.....555	163468.....80	163560.....454	163844.....55	164498.....431	165579.....550	165884.....669
163205.....555	163470.....80	163561.....401	163845.....55	164499.....431	165582.....560	165885.....669
163206.....554	163471.....80	163562.....462	163846.....213	164500.....431	165583.....561	165886.....669
163207.....554	163472.....80	163563.....446	163852.....17	164501.....431	165584.....561	165887.....669
163208.....554	163474.....80	163564.....652	163865.....371	164520.....434	165585.....561	165888.....669
163209.....554	163475.....80	163565.....84	163881.....713	164541.....152	165592.....589	165889.....669
163210.....554	163476.....80	163567.....571	163882.....714	164542.....152	165593.....589	165892.....669
163222.....552	163477.....80	163568.....571	163883.....712	164544.....639	165594.....589	165893.....669
163223.....552	163478.....80	163641.....444	163884.....712	164545.....639	165595.....589	165894.....669
163224.....552	163480.....80	163642.....428	163885.....712	164546.....639	165596.....589	165895.....669
163225.....552	163481.....81	163651.....710	163886.....712	164577.....539	165597.....589	165896.....669
163226.....552	163482.....81	163652.....445	163887.....712	164578.....539	165598.....589	165897.....669
163283.....653	163483.....81	163653.....445	163889.....611	164596.....539	165599.....589	165898.....669
163285.....571	163485.....81	163654.....488	163890.....611	164617.....712	165601.....589	165901.....669
163292.....179	163486.....81	163656.....309	163891.....611	164626.....505	165602.....589	165902.....669
163293.....179	163487.....81	163657.....309	163892.....611	164627.....505	165603.....589	165907.....757
163309.....125	163488.....81	163658.....309	163893.....611	164629.....505	165604.....589	165908.....757
163310.....125	163489.....81	163659.....309	163894.....613	164631.....376	165724.....120	165909.....757
163311.....125	163491.....82	163660.....309	163897.....403	164638.....539	165725.....120	165910.....757
163312.....122	163492.....82	163661.....320	163900.....721	164639.....539	165734.....575	165911.....757
163313.....122	163493.....82	163662.....320	163901.....715	164647.....373	165737.....127	165912.....757
163316.....533	163494.....82	163663.....320	163902.....715	164696.....571	165740.....552	165913.....757
163317.....533	163495.....82	163664.....320	163903.....152	164941.....415	165741.....552	165914.....757
163318.....533	163496.....83	163665.....320	163904.....152	164946.....426	165786.....628	165925.....329
163319.....533	163497.....84	163666.....253	163906.....541	164947.....426	165787.....628	165926.....329
163321.....533	163498.....84	163667.....253	163907.....541	164953.....404	165818.....281	165927.....329
163332.....29	163499.....84	163670.....253	163908.....373	164954.....404	165818.....282	165928.....329
163333.....29	163501.....330	163671.....253	163909.....373	165019.....411	165835.....443	165929.....329
163334.....29	163502.....205	163676.....759	163910.....610	165023.....450	165836.....443	165930.....342
163335.....31	163503.....93	163677.....759	163911.....72	165024.....414	165837.....443	165931.....345
163336.....31	163504.....93	163678.....759	163912.....71	165026.....443	165838.....443	165932.....344
163337.....31	163505.....93	163679.....762	163913.....61	165027.....443	165839.....443	165934.....758
163338.....35	163507.....373	163680.....762	163914.....614	165030.....411	165840.....443	165935.....339
163340.....36	163508.....373	163681.....762	163915.....613	165031.....411	165843.....443	165936.....339
163341.....36	163509.....373	163682.....67	163916.....614	165038.....414	165844.....410	165937.....339
163342.....35	163510.....373	163683.....760	163917.....613	165039.....437	165845.....410	165941.....709
163343.....35	163511.....373	163684.....760	163918.....613	165040.....437	165846.....410	165956.....64
163344.....36	163512.....373	163685.....760	163919.....614	165041.....437	165847.....410	165998.....475
163351.....62	163513.....373	163686.....760	163932.....662	165042.....437	165848.....410	165999.....475
163379.....12	163514.....373	163687.....760	164126.....170	165043.....437	165849.....410	166000.....476
163388.....11	163515.....239	163688.....760	164126.....636	165046.....443	165850.....410	166001.....476
163402.....13	163516.....239	163689.....760	164127.....732	165047.....443	165851.....410	166002.....475
163423.....131	163518.....242	163690.....760	164128.....732	165049.....443	165852.....410	166025.....9
163424.....131	163519.....242	163691.....760	164162.....220	165053.....443	165853.....410	166026.....9
163437.....745	163520.....242	163692.....760	164163.....219	165057.....440	165854.....410	166027.....9
163438.....86	163527.....317	163693.....760	164164.....226	165084.....633	165855.....410	166028.....9
163439.....86	163528.....317	163694.....760	164165.....400	165086.....633	165856.....410	166029.....87
163440.....86	163529.....317	163695.....759	164166.....400	165090.....624	165857.....410	166030.....258
163441.....451	163530.....317	163696.....759	164167.....400	165091.....624	165858.....410	166031.....576
163442.....451	163531.....318	163697.....759	164168.....417	165167.....393	165859.....410	166034.....23
163443.....451	163532.....318	163698.....641	164169.....417	165169.....314	165860.....410	166036.....575
163444.....451	163533.....318	163699.....641	164170.....417	165171.....327	165861.....410	166037.....261
163446.....378	163534.....318	163700.....498	164171.....417	165172.....327	165862.....410	166047.....329
163447.....378	163535.....318	163701.....498	164172.....403	165187.....488	165863.....410	166050.....527
163448.....378	163536.....245	163702.....759	164173.....403	165430.....366	165864.....410	166051.....527
163449.....378	163537.....245	163703.....759	164279.....454	165432.....174	165865.....410	166055.....93
163450.....378	163538.....245	163704.....538	164285.....501	165433.....174	165866.....410	166056.....93
163451.....633	163539.....245	163705.....538	164312.....416	165435.....174	165867.....410	166057.....93
163452.....633	163540.....245	163707.....574	164333.....291	165436.....174	165868.....410	166058.....93
163453.....633	163541.....244	163708.....578	164405.....320	165437.....174	165869.....410	166059.....93
163454.....633	163542.....244	163709.....578	164406.....320	165467.....359	165870.....410	166080.....302
163455.....633	163543.....244	163710.....578	164408.....320	165468.....360	165871.....410	166081.....302
163456.....381	163544.....244	163711.....578	164409.....320	165469.....359	165872.....410	166082.....302
163457.....381	163545.....244	163712.....578	164421.....404	165470.....359	165873.....410	166083.....302
163458.....381	163546.....244	163715.....759	164422.....404	165471.....360	165874.....410	166084.....302
163459.....381	163551.....244	163716.....758	164423.....404	165477.....121	165875.....410	166085.....302

ÍNDICE DE CÓDIGOS

CÓDIGOS 166086-168902

166086.....302	166242.....446	166334.....363	166558.....245	166930.....692	167630.....29	168829.....470
166087.....302	166243.....446	166335.....363	166559.....245	166931.....692	167631.....29	168830.....470
166088.....302	166244.....446	166336.....363	166560.....245	166932.....692	167632.....13	168831.....470
166089.....302	166245.....446	166337.....624	166575.....58	166933.....692	167633.....24	168832.....470
166090.....302	166247.....178	166338.....569	166577.....42	166934.....692	167659.....14	168833.....470
166091.....302	166250.....130	166339.....569	166578.....42	166935.....692	167660.....14	168834.....470
166092.....302	166251.....376	166340.....569	166579.....42	166936.....707	167661.....14	168835.....470
166093.....302	166252.....381	166341.....634	166583.....72	166937.....721	167662.....14	168836.....470
166094.....302	166253.....538	166342.....634	166584.....50	166938.....721	167663.....16	168837.....470
166095.....302	166254.....634	166362.....39	166585.....74	166940.....680	167688.....50	168838.....470
166096.....302	166255.....633	166363.....41	166586.....76	167195.....363	167689.....50	168839.....470
166097.....302	166256.....633	166364.....62	166587.....98	167196.....363	167693.....63	168840.....471
166098.....302	166257.....633	166365.....62	166588.....225	167197.....363	167701.....58	168841.....471
166099.....302	166258.....633	166366.....62	166591.....436	167199.....436	167794.....553	168842.....471
166100.....302	166259.....633	166367.....63	166592.....436	167204.....255	167795.....553	168843.....471
166101.....302	166260.....633	166368.....63	166593.....436	167227.....290	167801.....10	168844.....471
166102.....302	166261.....633	166369.....733	166594.....436	167230.....630	167801.....556	168845.....471
166103.....302	166262.....633	166370.....733	166595.....436	167231.....374	167802.....10	168846.....471
166104.....302	166265.....298	166371.....733	166599.....41	167233.....374	167802.....556	168847.....471
166105.....302	166269.....45	166372.....733	166600.....41	167234.....376	167803.....10	168848.....471
166140.....436	166270.....46	166373.....733	166601.....62	167235.....393	167803.....556	168849.....471
166141.....538	166271.....46	166374.....733	166602.....38	167236.....369	167805.....599	168850.....471
166142.....291	166272.....45	166375.....733	166604.....48	167237.....369	167811.....589	168851.....471
166143.....744	166274.....46	166376.....734	166605.....48	167242.....188	167812.....589	168852.....471
166144.....504	166275.....50	166380.....115	166606.....52	167243.....188	167815.....589	168853.....471
166145.....292	166276.....50	166438.....625	166607.....23	167244.....188	167816.....589	168854.....471
166146.....255	166277.....50	166439.....625	166609.....5	167245.....188	167819.....589	168855.....471
166148.....329	166278.....51	166440.....625	166610.....5	167246.....188	167820.....589	168856.....471
166151.....648	166279.....52	166441.....625	166611.....5	167248.....184	167823.....589	168857.....471
166152.....346	166280.....53	166443.....134	166612.....5	167249.....184	167824.....589	168858.....471
166158.....563	166281.....52	166445.....134	166613.....7	167250.....184	167913.....214	168859.....471
166159.....440	166282.....52	166448.....245	166626.....42	167251.....184	167914.....214	168860.....471
166160.....451	166283.....40	166449.....245	166628.....63	167261.....186	167915.....214	168861.....471
166161.....278	166284.....40	166450.....245	166629.....6	167262.....186	167916.....214	168862.....471
166162.....278	166285.....38	166451.....245	166630.....6	167263.....186	167981.....633	168863.....471
166163.....278	166286.....39	166452.....245	166631.....6	167264.....186	167982.....633	168864.....471
166164.....278	166287.....53	166453.....245	166633.....134	167265.....186	167986.....71	168865.....472
166165.....278	166288.....53	166487.....519	166633.....435	167266.....186	167989.....65	168866.....472
166166.....278	166290.....695	166488.....516	166634.....255	167273.....297	167990.....173	168867.....472
166167.....278	166291.....695	166489.....508	166635.....255	167275.....497	167991.....173	168868.....472
166168.....278	166292.....695	166490.....505	166636.....255	167465.....655	168051.....666	168869.....472
166169.....278	166293.....695	166491.....518	166641.....206	167466.....663	168053.....666	168870.....472
166170.....278	166294.....695	166492.....518	166642.....206	167467.....664	168058.....492	168871.....472
166171.....278	166295.....704	166493.....517	166645.....144	167468.....664	168059.....486	168872.....472
166172.....570	166296.....704	166494.....505	166657.....129	167469.....652	168061.....488	168873.....472
166173.....570	166297.....704	166495.....505	166658.....129	167470.....653	168063.....490	168874.....472
166176.....612	166298.....704	166496.....506	166684.....369	167471.....664	168066.....494	168875.....472
166178.....70	166299.....704	166497.....506	166685.....369	167472.....664	168068.....693	168876.....472
166181.....216	166300.....704	166498.....510	166686.....369	167473.....654	168069.....693	168877.....472
166187.....223	166301.....704	166499.....510	166687.....10	167474.....654	168329.....270	168878.....472
166189.....565	166302.....704	166500.....512	166687.....555	167476.....412	168330.....270	168879.....472
166190.....565	166303.....704	166501.....505	166688.....10	167477.....444	168340.....312	168880.....472
166192.....520	166304.....704	166502.....517	166688.....555	167478.....444	168346.....294	168881.....472
166193.....564	166305.....704	166503.....507	166689.....10	167479.....441	168382.....59	168882.....472
166194.....564	166306.....704	166504.....507	166689.....555	167480.....441	168412.....191	168883.....474
166195.....564	166307.....704	166505.....516	166690.....10	167481.....441	168804.....495	168884.....474
166196.....564	166308.....704	166506.....512	166690.....555	167482.....441	168805.....495	168885.....474
166197.....564	166309.....704	166528.....515	166691.....10	167483.....441	168806.....495	168886.....474
166198.....564	166310.....704	166529.....515	166691.....555	167486.....440	168813.....262	168887.....474
166199.....564	166311.....704	166530.....514	166692.....10	167487.....440	168814.....469	168888.....474
166200.....564	166312.....704	166531.....515	166692.....555	167488.....440	168815.....469	168889.....474
166201.....567	166313.....704	166532.....515	166693.....10	167489.....440	168816.....469	168890.....474
166202.....567	166314.....704	166536.....170	166693.....556	167490.....440	168817.....469	168891.....474
166203.....567	166315.....704	166537.....170	166700.....601	167491.....440	168818.....469	168892.....474
166206.....219	166316.....704	166537.....637	166701.....593	167492.....440	168819.....469	168893.....474
166207.....219	166317.....704	166537.....637	166791.....83	167494.....440	168820.....469	168894.....474
166208.....220	166318.....704	166538.....170	166792.....83	167522.....443	168821.....469	168895.....474
166209.....220	166319.....704	166538.....637	166805.....687	167523.....443	168822.....469	168896.....474
166210.....219	166320.....704	166539.....170	166923.....220	167538.....153	168823.....469	168897.....474
166211.....220	166321.....704	166539.....637	166924.....220	167539.....153	168824.....469	168898.....474
166239.....446	166322.....704	166540.....171	166925.....328	167540.....153	168825.....470	168899.....476
166240.....446	166328.....32	166540.....638	166926.....723	167627.....32	168826.....470	168900.....476
166241.....446	166330.....111	166552.....22	166927.....723	167628.....34	168827.....470	168901.....476
	166333.....363	166557.....245	166929.....692	167629.....28	168828.....470	168902.....476

ÍNDICE DE CÓDIGOS

CÓDIGOS 168903-901513

168903..... 476	169227158	169302.....508	169509.....596	169568..... 619	1698765
168904..... 476	169228339	169303.....510	169510597	169569..... 619	1698777
168939..... 725	169229339	169304.....508	169511.....597	169570..... 620	16987856
168940..... 725	169230354	169305.....572	169512.....598	169571..... 620	16987956
168941..... 725	169231351	169306.....569	169514.....595	169572..... 620	16988056
168942..... 725	169234150	169307.....569	169515.....595	169573..... 620	16988158
168943..... 691	169235150	169308.....569	169516.....595	169574..... 620	16988258
168944..... 691	169236150	169309.....572	169517.....595	169575..... 620	16988322
168945..... 691	169237150	169310.....112	169518.....607	169576..... 620	16988423
168946..... 196	169238150	169311.....87	169519.....607	169577..... 620	16988523
168947..... 196	169239150	169312.....87	169521.....561	169578..... 620	16988617
169125.....602	169240150	169313.....87	169522.....562	169579..... 620	16988721
169126.....602	169241150	169356.....178	169523.....562	169582.....591	16988821
169127.....602	169247.....614	169357.....178	169524.....562	169583.....591	16988921
169128.....602	169248.....614	169456.....177	169525.....562	169584.....592	16989017
169129.....602	169249.....615	169458.....212	169526.....561	169585.....592	16989117
169130.....605	169263.....339	169459.....212	169527.....561	169586.....596	16989221
169131.....605	169264.....339	169460.....212	169528.....561	169587.....596	16989321
169132.....601	169265.....339	169461.....212	169529.....561	169588.....596	16989413
169133.....601	169266.....339	169462.....212	169530.....561	169589.....596	16989514
169134.....601	169267.....376	169463.....212	169531.....561	169590.....597	16989630
169135.....605	169268.....376	169464.....212	169532.....560	169591.....597	16989730
169136.....605	169269.....376	169465.....212	169535.....560	169592.....592	16989811
169137.....605	169270.....376	169466.....212	169536.....560	169593.....591	16989914
169138.....602	169271.....382	169467.....212	169538.....11	169594.....591	16990023
169139.....595	169272.....382	169468.....212	169538.....556	169595.....590	16990124
169140.....595	169273.....382	169469.....212	169539.....11	169598.....606	16990224
169141.....595	169274.....382	169470.....212	169539.....556	169599.....606	16990316
169142.....594	169275.....374	169471.....212	169540.....588	169600.....606	16990416
169143.....594	169276.....362	169472.....212	169541.....588	169601.....606	16990516
169144.....594	169277.....362	169473.....212	169543.....588	169602.....553	16990612
169145.....594	169278.....362	169474.....212	169544.....588	169603.....553	16990712
169146.....594	169279.....362	169475.....212	169545.....619	169604.....553	16990821
169147.....594	169280.....315	169476.....212	169546.....619	169605.....553	300001.....614
169148.....594	169281.....315	169477.....212	169547.....619	169606.....553	300003461
169149.....594	169282.....315	169478.....212	169548.....619	169608.....552	300007370
169150.....594	169283.....315	169479.....212	169549.....619	169609.....552	300008370
169151.....605	169284.....347	169480.....212	169550.....620	169610.....552	300009370
169152.....605	169285.....347	169481.....212	169551.....620	169611.....552	300019427
169153.....606	169286.....347	169482.....212	169552.....620	169612.....552	300020427
169154.....606	169287.....347	169483.....212	169553.....620	169613.....552	300021372
169163.....695	169288.....329	169484.....212	169554.....620	169614.....552	300026543
169164.....695	169289.....329	169485.....100	169555.....620	169615.....552	300027406
169165.....695	169290.....329	169486.....105	169556.....620	169616.....552	300027479
169166.....695	169291.....329	169487.....112	169557.....620	169617.....548	300028406
169167.....695	169292.....334	169488.....98	169558.....620	169618.....548	300029479
169218.....434	169293.....334	169489.....102	169559.....620	169619.....548	300029732
169219.....434	169294.....334	169490.....98	169560.....621	169620.....548	300034732
169220.....434	169295.....334	169491.....609	169561.....621	169621.....548	900331.....626
169221.....154	169296.....343	169492.....609	169562.....621	169622.....548	901512477
169222.....156	169297.....343	169493.....70	169563.....621	169624.....575	901513477
169223.....158	169298.....343	169494.....70	169564.....621	169625.....588	
169224.....158	169299.....343	169506.....599	169565.....619	1698735	
169225.....158	169300.....343	169507.....599	169566.....619	1698745	
169226.....158	169301.....508	169508.....596	169567.....619	1698755	

NOTAS

A series of horizontal dotted lines for writing notes, spanning the width of the page.



APUESTA POR UNA IMPRESIÓN SOSTENIBLE

Los cartuchos de Tinta y Tóner Original HP están diseñados pensando en el planeta.
El 100% de los cartuchos de Tóner Original HP y el 82% de los cartuchos
de Tinta Original HP contienen material reciclado.¹

875M

Desde 1991, los clientes de HP han reciclado más de 875 millones de cartuchos de Tinta y Tóner HP a través del programa HP Planet Partners.²

116T

Desde el año 2000, más de 116 toneladas de plástico reciclado se han usado para fabricar nuevos cartuchos de tinta y tóner.²

4.7 MM

HP ha evitado que más de 4.700 millones de botellas de plástico vayan a parar a los vertederos y a los océanos, reciclándolas en nuevos cartuchos HP.²

Más información en hp.es/reciclaje



1. El 82 % de los Cartuchos de Tinta Original HP contiene entre un 45 % y un 70 % de plástico reciclado. El 100 % de los Cartuchos de Tóner Original HP incluye entre un 5 % y un 45 % de contenido reciclado posconsumo o posindustria. No incluye botellas de tóner, botellas de tinta y otros productos no indicados. Consulta www.hp.com/go/recycledcontent para ver la lista.

2. Visita hp.com/sustainableimpact



PRODUCED
IN PORTUGAL BY
THE NAVIGATOR
COMPANY

www.navigator-paper.com
Follow us @navigatorpaper

DEL BLANCO AL BRILLANTE. PROSPERAMOS CON BIODIVERSIDAD.

Desde nuestra hoja blanca hasta tus brillantes ideas, muchas cosas nacen. Es por eso que la biodiversidad tiene tanto valor para nosotros. Nos esforzamos por preservar los colores de la naturaleza protegiendo sus animales y especies vegetales.

Protección de todos los hábitats y especies: tenemos identificadas más de 900 especies de flora y 252 de fauna en nuestros bosques.



NAVIGATOR
Office Paper Solutions



**UHD
FORMULA**

ULTRA HIGH
DEFINITION

THE ULTIMATE PAPER
TECHNOLOGY WITH
A SPECIAL SURFACE
TREATMENT